

SELECTAkit®

Abfall-
sammler

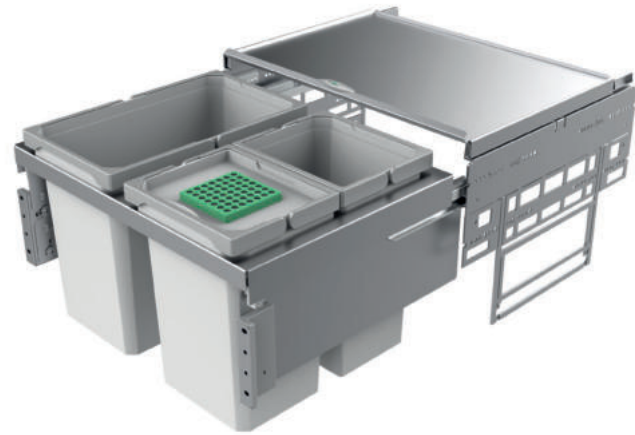

Abfallsammler

Intelligenz

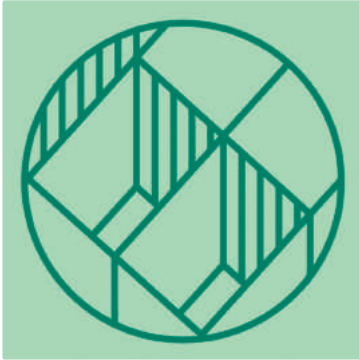

Müll sauber trennen schont natürliche Ressourcen. Gleichzeitig noch Ordnung in den Unterschrank bringen bedeutet Zeitersparnis und komfortable Nachhaltigkeit. So machen die SELECTAkit®-Abfalltrennsysteme verantwortungsbewusstes ökologisches Denken leicht!

Denn für jeden Küchenunterschrank bietet das seit langer Zeit kreativ immer weiter entwickelte SELECTAkit® Abfallsammler-Sortiment das optimale Abfalltrennsystem mit der genau passenden Stauraum-Organisation. Sie sind ausgesprochen praktisch, vielfältig und extrem flexibel: Cox® Base, Cox Stand-UP®, Cox Clan®, Cabbi® ... Und mit Cox Base-Board® und Cox Work® gibt es maßgeschneiderte Ordnungs- und Aufbewahrungssysteme hinzu. Das bedeutet: ungeahnte Staumöglichkeiten für Accessoires und Utensilien, kombiniert mit höchst funktionalem und ergonomischem Design.

SELECTakit®

Abfallsammler

Aus neuem Denken entwickelt
sich innovative Technik



Abfallsammler



SELECTakit®

Auszugstechnik für Frontauszug

Die anspruchsvolle
Auszugstechnik

Seite 139–180

SELECTakit®

Auszugstechnik für vorhandene Auszüge

Das flexible Abfallsystem

Seite 181–208

SELECTakit®

Auszugstechnik für Drehtüren

Die perfekte Ergänzung von

Funktionalität und Ergonomie

Seite 209–232

SELECTakit®

Schwenktechnik für Drehtüren

Die Technik der
kürzeren Wege

Seite 233–242

SELECTakit®

Einzelbehälter/Abfallzerkleinerer

Überaus praktisch und
formschön

Seite 243–246

Sammlerübersicht

Auszugstechnik für Frontauszug

Seite 139–180



Vollfront Frontblende mit einer Unterteilung

Tiefe 320 mm	Seite
Cox® Base 360 K	152–153, 155
Cox Base-Board®	148–151, 154
Tiefe 330 mm	Seite
Pullboy Soft Comfort®	161–164
Pullboy Soft Fusion®	165–166
Tiefe 400 mm	Seite
Cox® Base 360 S	141–143, 149–150
Cox® Base Q+	145
Cox® Base Q	146
Cox Base-Board®	148–151, 154
Cox Base-Board® 900	151
Cox® Base 360 S/900–4	151
Cox Cick-E® 600	150
Cox Cick-E® 600 K	155
Cox® Base 460 S	156–158
Cox Cick®	159
LED Fußkick Libero 3.0	159
Cox® Base 360 R	167–168
Cox® Base 460 R	169–170
Tiefe > 400 mm	Seite
Cox Clan®	172–175
Cox Cick®	173
Profiline Double-Boy® 410 S/300–2	178
Traditionline Double-Master® 585 S/400–2	178
Traditionline Trio-Master® 410 S/400–3	178
Müllex Boxx 55/60–R Bio	179
Müllex Euro Boxx 55/60 R	179
StopMatic	179
KickMatic	180

Auszugstechnik für vorhandene Auszüge

Seite 181–208



Vollfront Frontblende mit einer Unterteilung Frontblende mit einer Unterteilung Frontblende mit zwei Unterteilungen

Tiefe 310 mm	Seite
Cox Stand-UP® 350 K	192–193
Tiefe 400 mm	Seite
Cox Stand-UP® 250 S	183–185
Cox Stand-UP® 280 S	186–188
Cox Stand-UP® 350 S	189–191
Tiefe > 400 mm	Seite
Tandem 2	193
Pullboy Vario 335 S/300–2	195
Pullboy Vario 320 S/400–2	195
Pullboy Vario 320 S/450–2	196
Pullboy Vario 320 S/500–3	197
Pullboy Vario 320 S/600–4	196
Pullboy Vario 300 S/800–4	196
Pullboy Versa® 265 K/500–2	199
Pullboy Versa® 265 K/500–3	199
Pullboy Versa® 265 K/600–2	200
Pullboy Versa® 265 K/600–3	200
Pullboy Versa® 265 K/600–4	200
Pullboy Versa® 265 K/800–4	201
Pullboy Versa® 265 K/900–4	201
Pullboy Versa® 265 K/1000–4	201
Pullboy Versa® 265 S/500–3	202
Pullboy Versa® 265 S/500–4	202
Pullboy Versa® 265 S/600–4	203
Pullboy Versa® 265 S/800–4	203
Pullboy Versa® 265 S/900–4	203
Pullboy Versa® 265 S/1000–4	204
Cox® Giallo	205
X-LINE	206–207

Auszugstechnik für Drehtüren

Seite 209–232



Vollfront Frontblende mit einer Unterteilung

Clap 1–3	Seite
Traditionline Double-Boy® 410 X	213
Traditionline Double-Boy® 410 ECO	213
Traditionline Double-Boy® 410 S	213
Traditionline Trio-Boy® 410 S	214
Traditionline Single-Boy® 485 K	214
Traditionline Single-Boy® 545 S	214
Traditionline Single-Boy® 550 S	215
Traditionline Double-Master® 410 S	215
Traditionline Trio-Master® 410 S	215
Traditionline Double-Master® 345 S	216
Traditionline Double-Master® 485 S	216
Traditionline Trio-Master® 345 S	216
Traditionline Double-Shorty® 345 K	217
Traditionline Trio-Shorty® 345 K	217
Traditionline Double-Shorty® 345 K	218
Profiline Double-Boy® 345 S	218
Profiline Double-Boy® 410 S	218
Profiline Trio-Boy® 345 S	219
Profiline Trio-Boy® 410 S	219
Profiline Double-Master® 345 S	219
Profiline Double-Master® 410 S	220
Profiline Trio-Master® 345 S	220
Profiline Trio-Master® 410 S	220
Solo 3635/3636	221
Tandem 8	221
Putzmittelauszug Carry	222
Tandem 7 K/S	222–224
Tandem 4/5	224
Easy Cargo 1	225
Ecklösungen	Seite
Traditionline Double-Master® Corner	226
Rondo® plus	227–228
Rollwagen DS	230
Profiline Double-Master® DS	230–231
Traditionline Double-Master® DS	231

Sammlerübersicht

Schwenktechnik für Drehtüren

Seite 233–242



Vollfront

Frontblende
mit einer
Unterteilung

	Seite
Cabbi® junior	235
Cabbi®	236–237
Cox® Beep	238
Müllex Single 35	239
Müllex Euro Flexx	239
Klassikline Single-Junior®	240
Klassikline Double-Junior®	240
Rondo® 2	241
Uno 3418	242
Duo 3416	242

Einbaubehälter/ Abfallzerkleinerer

Seite 243–246



	Seite
Dassa	244
Premium 700 EC	245
Premium 550 EC	246

SELECTakit®

Auszugstechnik für Frontauszug

Die anspruchsvolle Auszugstechnik



Cox® Base 360 S	Seite 141–143	Pullboy Soft Comfort® 495 K	Seite 164
Cox® Base Q	Seite 144–146	Pullboy Soft Fusion® 320 K	Seite 165
Cox Base-Board®	Seite 147–148	Pullboy Soft Fusion® 480 K	Seite 166
Cox® Base 360 S mit Base-Board®	Seite 149–150	Fußkick	Seite 166
Cox Cick-E® 600	Seite 150	Cox® Base 360 R	Seite 167–168
Cox Base-Board® 900	Seite 151	Cox® Base 460 R	Seite 169–170
Cox® Base 360 S/900–4	Seite 151	Cox Clan® 490	Seite 171–173
Cox® Base 360 K	Seite 152–153	Cox Cick®	Seite 173
Cox Base-Board®	Seite 154	Cox Clan® 580	Seite 174–175
Cox® Base 360 K mit Base-Board®	Seite 155	Ersatzeimer- und Deckelübersicht	Seite 176–177
Cox Cick-E® 600 K	Seite 155	Profiline Double-Boy® 410 S	Seite 178
Cox® Base 460 S	Seite 156–158	Traditionline Double-Master® 585 S	Seite 178
Cox® Base Einzeleimer	Seite 158	Traditionline Trio-Master® 410 S	Seite 178
Cox Cick®	Seite 159	Müllex	Seite 179
LED Fußkick Libero 3.0	Seite 159	StopMatic	Seite 179
Pullboy Soft Comfort® 335 K	Seite 160–162	KickMatic	Seite 180
Pullboy Soft Comfort® 360 K	Seite 162–163		

Geeignet für folgende Frontenbilder:



Vollfront



Frontblende mit einer Unterteilung

Bitte Höhen bei Produktgruppen prüfen.

SELECTAkit®

Auszugstechnik für Frontauszug

COX® Base

Anspruchsvolle Einbau-Abfallsammlerlösung, die sich durch hohe Qualität, Komfort und perfekte Auszugstechnik auszeichnet.

- In Langzeittests geprüfte GRASS Vollauszugstechnik mit Synchronisation, Selbsteinzug und Airmatic-Anschlagdämpfung
- Auch unter Volllast höchster Laufkomfort und Seitenstabilität (40 kg Tragkraft)
- Verstärkter Metallgehäuserahmen für die Behälteraufnahme, pulverbeschichtet
- Herausziehbarer Metalldeckel mit Griff-Clip nutzbar als zusätzliche Ablagefläche, pulverbeschichtet
- Lieferbar für vier Schrankbreiten sowie mit Standard- und XXL-Behälterbestückung, nur 400 mm Einbautiefe
- Optionaler 10-Liter-Behälter mit Biodeckel und Aktivkohlefilter
- Passgenaue Montage mit dem "quick&easy" Schnellmontagerahmen

Cox® Base – Vorsprung durch perfekt gedämpfte Auszugstechnik!



Der Cox® Base überzeugt durch einfachste Montage:



1. GRASS-Führung 470 mm in Seitenteil einlegen und korpusbündig montieren (quick & easy).



2. Ablagedeckel in Kunststoff-Gleitlager einschieben.



3. Auszugsrahmen in Auszugschienen einhängen.



4. Frontbefestigung mit Schablone montieren.



5. Frontplatte in den Auszugsrahmen einhängen und befestigen.



6. Behälter einsetzen. Fertig!



Cox® Base 360 S

- Abfallsammler als Frontauszugssystem mit Softeinzug und Anschlagdämpfung.
- Einbauhöhe 360 mm
 - Einbautiefe 400 mm
 - **Tiefe der Führungsschiene 470 mm**
 - "quick&easy"-Montagerahmen für unterschiedliche Korpusstärken (16/19 mm)
 - "nova Pro"-Führungsschiene
 - funktionales Design

Behälter-Bestückungssystem / Liter					
Korpus	400	450	500	600	900
	10 10		16 10 10	10 22 10	22 22 10 10
	22	16 16	16 22	22 22	2,7 2,7 1,2 1,2
				10 10 10 10	

Abfallsammler

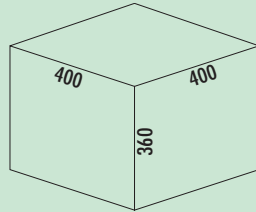

Cox® Base 360 S/400-1

- Mit herausziehbarem Gesamtdeckel.
- Führungsschiententiefe 470 mm
 - Abfallvolumen 22 Liter
 - Technik: Vollauszug
 - Montage: Schrankwand und Frontblende
 - **mit Softeinzug und Dämpfung**



8012310	hellgrau, H 360 mm	313,33	376,00 €
8013310	anthrazit, H 360 mm	313,33	376,00 €

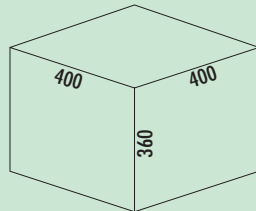

Cox® Base 360 S/400-2

- Mit herausziehbarem Gesamtdeckel.
- Führungsschiententiefe 470 mm
 - Abfallvolumen 20 (2 x 10) Liter
 - Technik: Vollauszug
 - Montage: Schrankwand und Frontblende
 - **mit Softeinzug und Dämpfung**



8012300	ohne Biodeckel, hellgrau, H 360 mm	313,33	376,00 €
8013300	ohne Biodeckel, anthrazit, H 360 mm	313,33	376,00 €
8012313	mit Biodeckel, hellgrau, H 360 mm	318,09	381,71 €
8013313	mit Biodeckel, anthrazit, H 360 mm	318,09	381,71 €

Optionales Zubehör

8011312	Biodeckel, hellgrau, für 4/ 6/ 7/ 10/ 12,5 Liter	15,45	18,54 €
8013312	Biodeckel, anthrazit, für 4/ 6/ 7/ 10/ 12,5 Liter	15,45	18,54 €
8011178	Biofilter Nachrüstsatz, schwarz	7,71	9,25 €

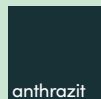
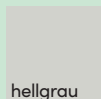
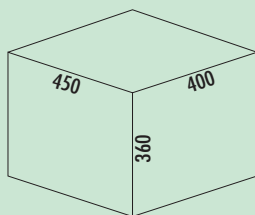

Cox® Base 360 S/450-2

- Mit herausziehbarem Gesamtdeckel.
- Führungsschienentiefe 470 mm
- Abfallvolumen 32 (2 x 16) Liter
- Technik: Vollauszug
- Montage: Schrankwand und Frontblende
- mit **Softfeinzug und Dämpfung**

8012301	hellgrau, H 360 mm	331,24	397,49 €
8013301	anthrazit, H 360 mm	331,24	397,49 €

Optionales Zubehör

8012367	Cox Cick®, dunkelgrau/chrom matt	69,43	83,32 €
---------	----------------------------------	-------	---------

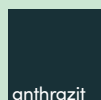
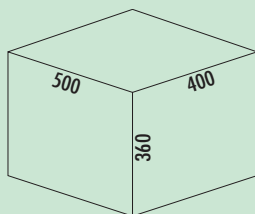

Cox® Base 360 S/500-2

- Mit herausziehbarem Gesamtdeckel.
- Führungsschienentiefe 470 mm
- Abfallvolumen 38 (1 x 16/1 x 22) Liter
- Technik: Vollauszug
- Montage: Schrankwand und Frontblende
- mit **Softfeinzug und Dämpfung**

8012303	hellgrau, H 360 mm	339,66	407,59 €
8013303	anthrazit, H 360 mm	339,66	407,59 €

Optionales Zubehör

8012367	Cox Cick®, dunkelgrau/chrom matt	69,43	83,32 €
---------	----------------------------------	-------	---------

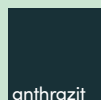
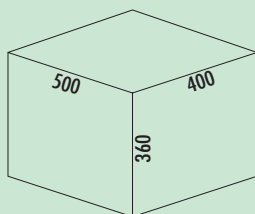

Cox® Base 360 S/500-3

- Mit herausziehbarem Gesamtdeckel.
- Führungsschienentiefe 470 mm
- Abfallvolumen 36 (2 x 10/1 x 16) Liter
- Technik: Vollauszug
- Montage: Schrankwand und Frontblende
- mit **Softfeinzug und Dämpfung**

8012302	ohne Biodeckel, hellgrau, H 360 mm	339,66	407,59 €
8013302	ohne Biodeckel, anthrazit, H 360 mm	339,66	407,59 €
8012314	mit Biodeckel, hellgrau, H 360 mm	344,45	413,34 €
8013314	mit Biodeckel, anthrazit, H 360 mm	344,45	413,34 €

Optionales Zubehör

8011312	Biodeckel, hellgrau, für 4/ 6/ 7/ 10/ 12,5 Liter	15,45	18,54 €
8013312	Biodeckel, anthrazit, für 4/ 6/ 7/ 10/ 12,5 Liter	15,45	18,54 €
8011178	Biofilter Nachrüstsatz, schwarz	7,71	9,25 €
8012367	Cox Cick®, dunkelgrau/chrom matt	69,43	83,32 €

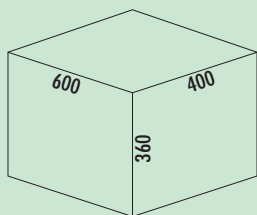

Cox® Base 360 S/600-2

- Mit herausziehbarem Gesamtdeckel.
- Führungsschienentiefe 470 mm
- Abfallvolumen 44 (2 x 22) Liter
- Technik: Vollauszug
- Montage: Schrankwand und Frontblende
- mit **Softfeinzug und Dämpfung**

8012304	hellgrau, H 360 mm	339,66	407,59 €
8013304	anthrazit, H 360 mm	339,66	407,59 €

Optionales Zubehör

8012368	Cox Cick-E® 600, B 600 mm, dunkelgrau/chrom matt	490,71	588,85 €
8012367	Cox Cick®, dunkelgrau/chrom matt	69,43	83,32 €

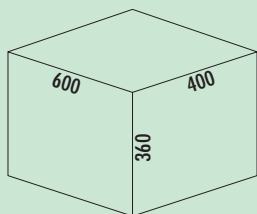
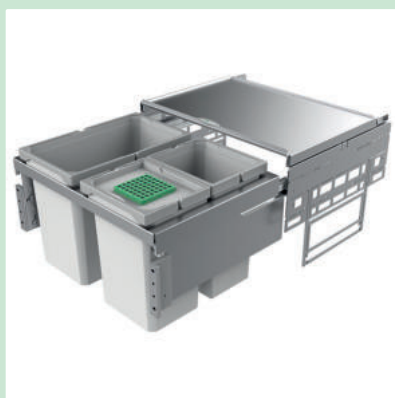

Cox® Base 360 S/600-3

- Mit herausziehbarem Gesamtdeckel.
- Führungsschienentiefe 470 mm
- Abfallvolumen 42 (2 x 10/1 x 22) Liter
- Technik: Vollauszug
- Montage: Schrankwand und Frontblende
- mit **Softfeinzug und Dämpfung**

8012305	ohne Biodeckel, hellgrau, H 360 mm	340,54	408,65 €
8013305	ohne Biodeckel, anthrazit, H 360 mm	340,54	408,65 €
8012315	mit Biodeckel, hellgrau, H 360 mm	355,98	427,18 €
8013315	mit Biodeckel, anthrazit, H 360 mm	355,98	427,18 €

Optionales Zubehör

8011312	Biodeckel, hellgrau, für 4/ 6/ 7/ 10/ 12,5 Liter	15,45	18,54 €
8013312	Biodeckel, anthrazit, für 4/ 6/ 7/ 10/ 12,5 Liter	15,45	18,54 €
8011178	Biofilter Nachrüstset, schwarz	7,71	9,25 €
8012368	Cox Cick-E® 600, B 600 mm, dunkelgrau/chrom matt	490,71	588,85 €
8012367	Cox Cick®, dunkelgrau/chrom matt	69,43	83,32 €

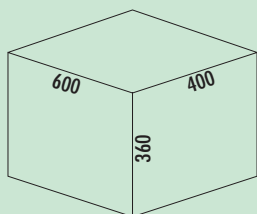

Cox® Base 360 S/600-4

- Mit herausziehbarem Gesamtdeckel.
- Führungsschienentiefe 470 mm
- Abfallvolumen 40 (4 x 10) Liter
- Technik: Vollauszug
- Montage: Schrankwand und Frontblende
- mit **Softfeinzug und Dämpfung**

8012316	ohne Biodeckel, hellgrau, H 360 mm	381,87	458,24 €
8013316	ohne Biodeckel, anthrazit, H 360 mm	381,87	458,24 €
8012317	mit Biodeckel, hellgrau, H 360 mm	384,41	461,29 €
8013317	mit Biodeckel, anthrazit, H 360 mm	384,41	461,29 €

Optionales Zubehör

8011312	Biodeckel, hellgrau, für 4/ 6/ 7/ 10/ 12,5 Liter	15,45	18,54 €
8013312	Biodeckel, anthrazit, für 4/ 6/ 7/ 10/ 12,5 Liter	15,45	18,54 €
8011178	Biofilter Nachrüstset, schwarz	7,71	9,25 €
8012368	Cox Cick-E® 600, B 600 mm, dunkelgrau/chrom matt	490,71	588,85 €

SELECTAkit®

Auszugstechnik für Frontauszug

Cox® Base Q+/ Cox® Base Q

Abfallsammler-Systeme von Naber kombinieren eine optimale Stauraum-Organisation mit maximalem Komfort bei der Handhabung. Cox® Base Q+ / Cox® Base Q ermöglicht die platzsparende Unterbringung von Abfallbehältern und Quooker Wasserreservoirs im Spülenunterschrank.

Das komfortable Zapfen von kochend heißem und gekühltem sprudelndem Wasser einfach durch Bedienen der Quooker Armatur basiert auf Wasserreservoir plus Schläuchen und Wasseranschlüssen. Mit Cox® Base Q+ / Cox® Base Q findet das Equipment in einem stabilen Rahmen neben den Abfallsammlern Platz.

Cox® Base Q+ / Cox® Base Q bietet mindestens 20 Liter Abfallvolumen. In eine Variante lässt sich die tragbare Utensilienbox Cox Work® integrieren, in eine andere der Spezialdeckel für kompostierbare Bio-Abfälle. Das Abfallsystem ist mit einem Gesamtdeckel ausgestattet, auf dem sich Utensilien verstauen lassen.



- Unterbringung der Quooker PRO3, COMBI, COMBI+ Kochendwasser-Reservoirs und des Quooker CUBE Kaltwasser-Reservoirs mit CO₂-Zylinder
- inklusive einer Ordnungshilfe für die Kabel- und Schlauchführung
- mit einer separaten Halterung für den Quooker-Wasserfilter
- für 600 mm breite Unterschränke
- Technik: Vollauszug mit Softeinzug und Dämpfung
- Farbe von Rahmen/Gestell/Führung/Gesamtdeckel: anthrazit
- Montage an Schrankwand, Schrankboden und Frontblende
- Anschluss des Quooker-Reservoirs und der Armatur an das Eckventil erfolgt vor dem Möbel. Danach wird das Rahmenelement mit Cube, PRO3 Reservoir, COMBI, COMBI+ und CO₂-Zylinder eingeschoben und durch Schrauben befestigt.
- einfache Demontage durch das Lösen von zwei Schrauben für Wartungsarbeiten



Cox® Base Q+ 360 S/370-1



Cox® Base Q 360 S/400-2



Cox® Base Q+

Quooker®

Mit dem Abfallsystem Cox Base Q+ 360 S/370 lässt sich der Stauraum im Spülenschrank optimal organisieren. Geeignet für das Quooker Cube Kaltwasser- und das Pro3-Kochendwasserreservoir sowie für die 7-Liter Tanks der Quooker-Modelle Combi und Combi+. Dabei kann das System in einen Küchenschrank der Breite **600 mm** mit Frontauszug eingebaut werden. Die Mülltrennung stellt zwei Abfallbehälter mit einem Volumen von jeweils 10 Litern zur Verfügung, wodurch das Gesamtvolumen 20 Liter beträgt. Als Deckel wird die Gehäuseabdeckung genutzt. Dieser kann zugleich als Ablage verwendet werden. Außerdem verfügt das Abfallsammelsystem **über ein separates Gestell für den Wassertank, das sich entweder rechts oder links im Schrank platzieren lässt**. Darin integriert ist ein Schlauch- und Kabelmanagement für eine übersichtliche Unterbringung. Der Einbaurahmen ermöglicht zudem einen unkomplizierten Wechsel des CO₂-Zylinders. Das Mülltrennsystem lässt sich dank Vollauszugstechnik komfortabel bedienen. Die Integration eines Softeinzugs und einer Dämpfung sorgt dabei für ein leises Schließen. Die Gesamtkonstruktion wird an der Schrankseitenwand, dem Unterboden sowie an der Frontblende montiert.

Behälter-Bestückungssystem/Liter	
Korpus	600
	22
	10
	10

Abfallsammler

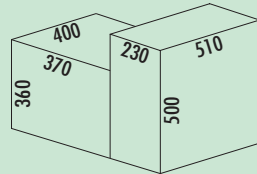

Cox® Base Q+ 360 S/370-1

Quooker®

- Zur Positionierung in einem Spülenunterschrank in der **Breite 600 mm**.
- einfache, schnelle und flexible Montage
 - Positionierung der Reservoirs links oder auch rechts am Cox® Base möglich
 - stabile Konstruktion zur Montage an der Korpusseitenwand, Frontblende und auf dem Unterboden
 - integriertes Schlauch- und Kabelmanagement
 - einfacher Austausch des CO₂-Zylinders
 - Abfallvolumen 22 Liter
 - **Abfallsystem mit Softeinzug und Dämpfung**



8013378	anthrazit, H 360 mm	520,47	624,56 €
----------------	---------------------	--------	-----------------

Optionales Zubehör

1051017	Raumsparverbinder, weiß	5,88	7,06 €
8013367	Halterung für CUBE-Filter, anthrazit	71,09	85,31 €

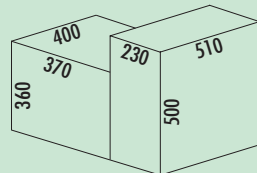

Cox® Base Q+ 360 S/370-2

Quooker®

- Zur Positionierung in einem Spülenunterschrank in der **Breite 600 mm**.
- einfache, schnelle und flexible Montage
 - Positionierung der Reservoirs links oder auch rechts am Cox® Base möglich
 - stabile Konstruktion zur Montage an der Korpusseitenwand, Frontblende und auf dem Unterboden
 - integriertes Schlauch- und Kabelmanagement
 - einfacher Austausch des CO₂-Zylinders
 - Abfallvolumen 20 (2 x 10) Liter
 - **Abfallsystem mit Softeinzug und Dämpfung**



8013379	anthrazit, H 360 mm	520,47	624,56 €
----------------	---------------------	--------	-----------------

Optionales Zubehör

8013312	Biodeckel, anthrazit, für 4/ 6/ 7/ 10/ 12,5 Liter	15,45	18,54 €
1051017	Raumsparverbinder, weiß	5,88	7,06 €
8013367	Halterung für CUBE-Filter, anthrazit	71,09	85,31 €

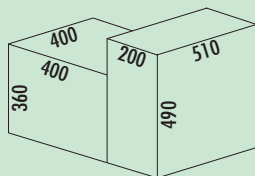

Cox® Base Q 360 S/400-1



Zur Positionierung in einem Spülenunterschrank in der **Breite 600 mm**.

- einfache, schnelle und flexible Montage
- Positionierung der Reservoirs links oder auch rechts am Cox® Base möglich
- stabile Konstruktion zur Montage an der Korpusseitenwand, Frontblende und auf dem Unterboden
- integriertes Schlauch- und Kabelmanagement
- einfacher Austausch des CO₂-Zylinders
- Quooker-System kann **vor dem Schrank** eingerichtet und angeschlossen werden. **Die dafür benötigten Verlängerungsschläuche sind als Zubehör unten aufgeführt und können direkt bei Quooker bestellt werden.**
- Abfallvolumen 22 Liter
- **Abfallsystem mit Softeinzug und Dämpfung**

8013347	anthrazit, H 360 mm	520,47	624,56 €
----------------	---------------------	--------	-----------------

Optionales Zubehör

1051017	Raumsparverbinder, weiß	5,88	7,06 €
8013367	Halterung für CUBE-Filter, anthrazit	71,09	85,31 €

VERLKALT Zulaufverlängerung für den PRO3, 700 mm

VERLEQ60Verlängerung Kochendwasserschlauch zum Hahn, 600 mm

VERLCUBEVerlängerung Zulauf CUBE, 1500 mm

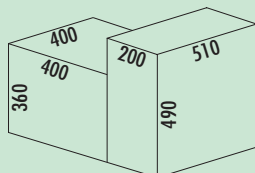

Cox® Base Q 360 S/400-2



Zur Positionierung in einem Spülenunterschrank in der **Breite 600 mm**.

- einfache, schnelle und flexible Montage
- Positionierung der Reservoirs links oder auch rechts am Cox® Base möglich
- stabile Konstruktion zur Montage an der Korpusseitenwand, Frontblende und auf dem Unterboden
- integriertes Schlauch- und Kabelmanagement
- einfacher Austausch des CO₂-Zylinders
- Quooker-System kann vor dem Schrank eingerichtet und angeschlossen werden. **Die dafür benötigten Verlängerungsschläuche sind als Zubehör unten aufgeführt und können direkt bei Quooker bestellt werden.**
- Abfallvolumen 20 (2 x 10) Liter
- **Abfallsystem mit Softeinzug und Dämpfung**

8013348	anthrazit, H 360 mm	520,47	624,56 €
----------------	---------------------	--------	-----------------

Optionales Zubehör

8013312	Biodeckel, anthrazit, für 4/ 6/ 7/ 10/ 12,5 Liter	15,45	18,54 €
1051017	Raumsparverbinder, weiß	5,88	7,06 €
8013367	Halterung für CUBE-Filter, anthrazit	71,09	85,31 €

VERLKALT Zulaufverlängerung für den PRO3, 700 mm

VERLEQ60Verlängerung Kochendwasserschlauch zum Hahn, 600 mm

VERLCUBEVerlängerung Zulauf CUBE, 1500 mm

SELECTAkit®

Auszugstechnik für Frontauszug

COX Base-Board®

Cox Base-Board® ist eine optimale Ergänzung zum Cox® Base Abfallsammler, die durch hohe Qualität, Komfort und perfekte Auszugstechnik überzeugt:

- In Langzeittests geprüfte GRASS Voll-Auszugstechnik für Selbstzug und Airmatic-Anschlagsdämpfung
- Auch unter Volllast höchster Laufkomfort und Seitenstabilität
- Stabiler Metallrahmen, pulverbeschichtet
- Optimale Aufnahme der Kunststoffbehälter
- Perfekte Raumausnutzung im Unterschrank durch flexible Positionierung der Behälter
- Lieferbar für Korpusbreite 500 mm, 600 mm und 900 mm
- Passgenaue Montage mit "quick & easy" Montageplatte, auch zur Nachrüstung von bereits vorhandenen Cox® Base Abfallsammlern geeignet

Cox Base-Board® – Vorsprung durch perfekte gedämpfte Auszugstechnik!



Cox Base-Board® überzeugt durch einfachste Montage:



1. Ablagedeckel des vorhandenen Cox® Base Abfallsystems herausziehen.



2. GRASS-Führung in Montageplatte einlegen, auf vorhandene Cox® Base Kunststoffschiene aufsetzen und korpusbündig montieren ("quick & easy").



3. Ablagedeckel des vorhandenen Cox® Base Abfallsystems wieder einschieben.



4. Metallrahmen in Auszugsschienen einhängen.



5. Behälter mit den mitgelieferten Halterungen an Metallrahmen befestigen.



6. Auszugsrahmen mit Frontanbindung in Auszugsschienen einhängen. Fertig!



Cox Base-Board®

Cox Base-Board® ist eine optimale Ergänzung der Cox® Base Abfallsammler, die durch hohe Qualität, Komfort und perfekte Auszugstechnik überzeugt:

- H 100 mm
- **Tiefe der Führungsschiene 470 mm**
- in Langzeittests geprüfte GRASS-Vollauszugstechnik mit Selbsteinzug und Airmatic-Anschlagsdämpfung
- auch unter Volllast höchster Laufkomfort und Seitenstabilität
- stabiler Metallrahmen, pulverbeschichtet
- optimale Raumnutzung der Aufbewahrungsboxen durch flexible Positionierung der Behälter mit Hilfe von separaten Halterungen
- lieferbar für Korpusbreite 500, 600 und 900 mm
- passgenaue Montage mit "quick & easy" Montageplatte, auch zur Nachrüstung von bereits vorhandenem Cox® Base Abfallsammler geeignet

Cox Base-Board® – Vorsprung durch perfekte gedämpfte Auszugstechnik!

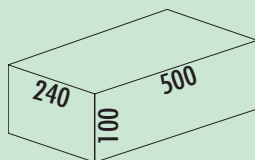

Cox Base-Board® 500

- Höhe 100 mm
- Führungsschienentiefe 470 mm
- einheitliches Design zu Cox® Base
- Technik: Vollauszug
- Montage: Schrankwand
- **mit Softeinzug und Dämpfung**
- **1 x 2,7 l und 1 x 1,2 l Aufbewahrungsboxen**

8012360	silber	232,67	279,20 €
8013360	anthrazit	232,67	279,20 €

Optionales Zubehör

8012362	Aufbewahrungsbox, dunkelgrau, 2,7 Liter	14,48	17,38 €
8013362	Aufbewahrungsbox, anthrazit, 2,7 Liter	14,48	17,38 €
8012363	Aufbewahrungsbox, dunkelgrau, 1,2 Liter	12,02	14,42 €
8013363	Aufbewahrungsbox, anthrazit, 1,2 Liter	12,02	14,42 €
8012364	Halterung für Aufbewahrungsbox, silber	2,19	2,63 €



Cox Base-Board® 600

- Höhe 100 mm
- Führungsschienentiefe 470 mm
- einheitliches Design zu Cox® Base
- Technik: Vollauszug
- Montage: Schrankwand
- **mit Softeinzug und Dämpfung**
- **1 x 2,7 l und 1 x 1,2 l Aufbewahrungsboxen sowie 4 Halterungen enthalten**

8012361	silber	232,67	279,20 €
8013361	anthrazit	232,67	279,20 €

Optionales Zubehör

8012362	Aufbewahrungsbox, dunkelgrau, 2,7 Liter	14,48	17,38 €
8013362	Aufbewahrungsbox, anthrazit, 2,7 Liter	14,48	17,38 €
8012363	Aufbewahrungsbox, dunkelgrau, 1,2 Liter	12,02	14,42 €
8013363	Aufbewahrungsbox, anthrazit, 1,2 Liter	12,02	14,42 €
8012364	Halterung für Aufbewahrungsbox, silber	2,19	2,63 €

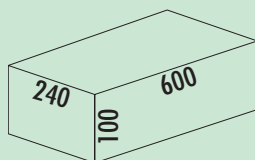
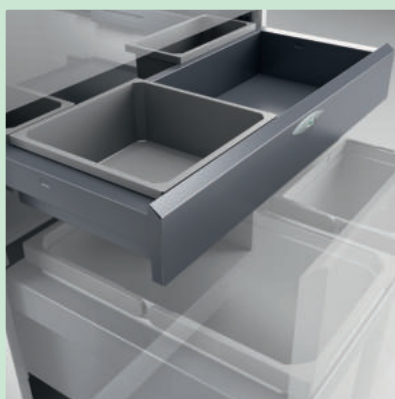

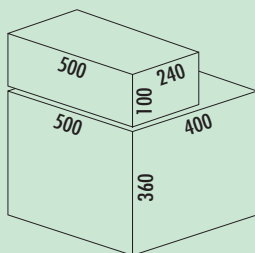

Cox® Base 360 S/500-2 mit Base-Board

- Führungsschiententiefe 470 mm
- Abfallvolumen 38 (1 x 16/1 x 22) Liter
- Technik: Vollauszug
- Montage: Schrankwand und Frontblende
- **mit Soffeinzug und Dämpfung**
- 1 x 2,7 l und 1 x 1,2 l Aufbewahrungsboxen sowie 4 Halterungen enthalten

8012370	hellgrau, H 460 mm	535,13	642,16 €
8013370	anthrazit, H 460 mm	535,13	642,16 €

Optionales Zubehör

8012367	Cox Cick®, dunkelgrau/chrom matt	69,43	83,32 €
---------	----------------------------------	-------	---------

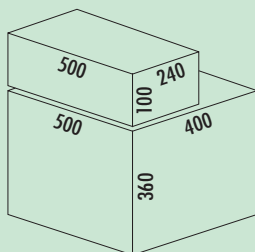
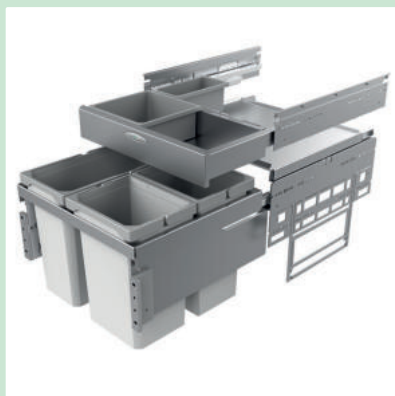

Cox® Base 360 S/500-3 mit Base-Board

- Führungsschiententiefe 470 mm
- Abfallvolumen 36 (2 x 10/1 x 16) Liter
- Technik: Vollauszug
- Montage: Schrankwand und Frontblende
- **mit Soffeinzug und Dämpfung**
- 1 x 2,7 l und 1 x 1,2 l Aufbewahrungsboxen sowie 4 Halterungen enthalten

8012371	ohne Biodeckel, hellgrau, H 460 mm	535,13	642,16 €
8012372	mit Biodeckel, hellgrau, H 460 mm	548,10	657,72 €
8013371	ohne Biodeckel, anthrazit, H 460 mm	535,13	642,16 €
8013372	mit Biodeckel, anthrazit, H 460 mm	548,10	657,72 €

Optionales Zubehör

8011312	Biodeckel, hellgrau, für 4/ 6/ 7/ 10/ 12,5 Liter	15,45	18,54 €
8013312	Biodeckel, anthrazit, für 4/ 6/ 7/ 10/ 12,5 Liter	15,45	18,54 €
8012367	Cox Cick®, dunkelgrau/chrom matt	69,43	83,32 €

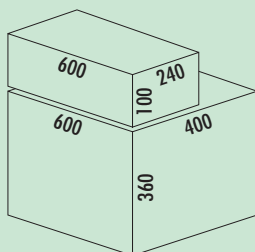

Cox® Base 360 S/600-2 mit Base-Board

- Führungsschiententiefe 470 mm
- Abfallvolumen 44 (2 x 22) Liter
- Technik: Vollauszug
- Montage: Schrankwand und Frontblende
- **mit Soffeinzug und Dämpfung**
- 1 x 2,7 l und 1 x 1,2 l Aufbewahrungsboxen sowie 4 Halterungen enthalten

8012373	hellgrau, H 460 mm	546,58	655,90 €
8013373	anthrazit, H 460 mm	546,58	655,90 €

Optionales Zubehör

8012368	Cox Cick-E® 600, B 600 mm, dunkelgrau/chrom matt	490,71	588,85 €
8012367	Cox Cick®, dunkelgrau/chrom matt	69,43	83,32 €

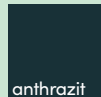
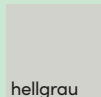
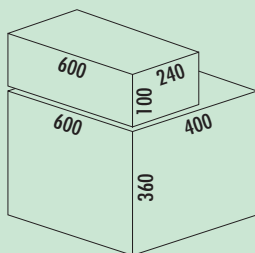

Cox® Base 360 S/600-3 mit Base-Board

- Führungsschienentiefe 470 mm
- Abfallvolumen 42 (2 x 10/1 x 22) Liter
- Technik: Vollauszug
- Montage: Schrankwand und Frontblende
- **mit Softeinzug und Dämpfung**
- **1 x 2,7 l und 1 x 1,2 l Aufbewahrungsboxen sowie 4 Halterungen enthalten**

8012374	ohne Biodeckel, hellgrau, H 460 mm	547,41	656,89 €
8012375	mit Biodeckel, hellgrau, H 460 mm	565,11	678,13 €
8013374	ohne Biodeckel, anthrazit, H 460 mm	547,41	656,89 €
8013375	mit Biodeckel, anthrazit, H 460 mm	565,11	678,13 €

Optionales Zubehör

8011312	Biodeckel, hellgrau, für 4/ 6/ 7/ 10/ 12,5 Liter	15,45	18,54 €
8013312	Biodeckel, anthrazit, für 4/ 6/ 7/ 10/ 12,5 Liter	15,45	18,54 €
8012368	Cox Cick-E® 600, B 600 mm, dunkelgrau/chrom matt	490,71	588,85 €
8012367	Cox Cick®, dunkelgrau/chrom matt	69,43	83,32 €

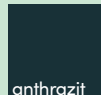
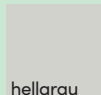
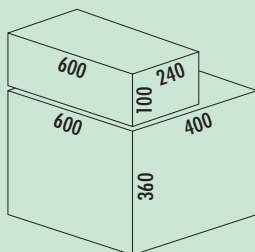
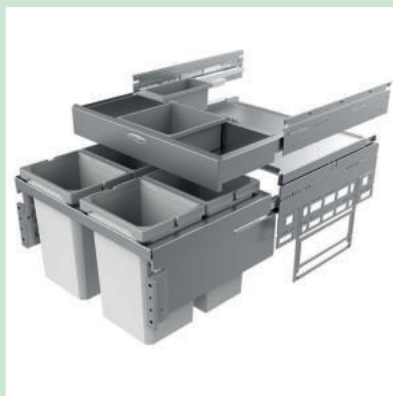

Cox® Base 360 S/600-4 mit Base-Board

- Führungsschienentiefe 470 mm
- Abfallvolumen 40 (4 x 10) Liter
- Technik: Vollauszug
- Montage: Schrankwand und Frontblende
- **mit Softeinzug und Dämpfung**
- **1 x 2,7 l und 1 x 1,2 l Aufbewahrungsboxen sowie 4 Halterungen enthalten**

8012376	ohne Biodeckel, hellgrau, H 460 mm	571,53	685,84 €
8012377	mit Biodeckel, hellgrau, H 460 mm	590,62	708,74 €
8013376	ohne Biodeckel, anthrazit, H 460 mm	571,53	685,84 €
8013377	mit Biodeckel, anthrazit, H 460 mm	590,62	708,74 €

Optionales Zubehör

8011312	Biodeckel, hellgrau, für 4/ 6/ 7/ 10/ 12,5 Liter	15,45	18,54 €
8013312	Biodeckel, anthrazit, für 4/ 6/ 7/ 10/ 12,5 Liter	15,45	18,54 €
8012368	Cox Cick-E® 600, B 600 mm, dunkelgrau/chrom matt	490,71	588,85 €



Cox Cick-E® 600



- **elektrischer Auswerfer für Cox® Abfallsammler**
- **passend für Cox® Base Abfallsammler mit 400 mm Einbautiefe und 600 mm Breite**
- platzsparende und unsichtbare Installation hinter den Abfallsammlern
- Betätigung des Ausfahrmechanismus durch sanftes Antippen der Auszugsfront
- alternative Montagepositionen um bauseitige Hindernisse (z. B. Wasseranschluss) zu umgehen
- Befestigung der Quertraverse an vorhandene Bohrungen des Cox® Abfallsammlers
- 230 V Stromanschluss
- kompatible Abfallsammler: 8012304, 8013304, 8012305, 8013305, 8012315, 8013315, 8012308, 8013308, 8012316, 8013316, 8012317, 8013317, 8012373, 8013373, 8012374, 8013374, 8012375, 8013375, 8012377, 8013377, 8012376, 8013376, 8012406, 8013406, 8012446, 8013446, 8012354, 8013354

8012368	B 600 mm, dunkelgrau/chrom matt	490,71	588,85 €
----------------	---------------------------------	--------	-----------------



Cox Base-Board®

Cox Base-Board® ist eine optimale Ergänzung der Cox® Base Abfallsammler, die durch hohe Qualität, Komfort und perfekte Auszugstechnik überzeugt:

- H 100 mm
- **Tiefe der Führungsschiene 470 mm**
- in Langzeittests geprüfte GRASS-Vollauszugstechnik mit Selbsteinzug und Airmatic-Anschlagsdämpfung
- auch unter Volllast höchster Laufkomfort und Seitenstabilität
- stabiler Metallrahmen, pulverbeschichtet
- optimale Raumnutzung der Aufbewahrungsboxen durch flexible Positionierung der Behälter mit Hilfe von separaten Halterungen
- lieferbar für Korpusbreite 500, 600 und 900 mm
- passgenaue Montage mit "quick & easy" Montageplatte, auch zur Nachrüstung von bereits vorhandenem Cox® Base Abfallsammler geeignet

Cox Base-Board® – Vorsprung durch perfekte gedämpfte Auszugstechnik!

Abfallsammler

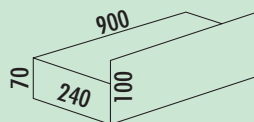

Cox Base-Board® 900

- Höhe 100 mm
- Führungsschienentiefe 470 mm
- einheitliches Design zu Cox® Base
- Technik: Vollauszug
- Montage: Schrankwand
- **mit Soffeinzug und Dämpfung**
- **2 x 2,7 l und 2 x 1,2 l Aufbewahrungsboxen sowie 4 Halterungen enthalten**

8012551	silber	253,29	303,95 €
8013551	anthrazit	253,29	303,95 €

Optionales Zubehör

8012362	Aufbewahrungsbox, dunkelgrau, 2,7 Liter	14,48	17,38 €
8013362	Aufbewahrungsbox, anthrazit, 2,7 Liter	14,48	17,38 €
8012363	Aufbewahrungsbox, dunkelgrau, 1,2 Liter	12,02	14,42 €
8013363	Aufbewahrungsbox, anthrazit, 1,2 Liter	12,02	14,42 €
8012364	Halterung für Aufbewahrungsbox, silber	2,19	2,63 €

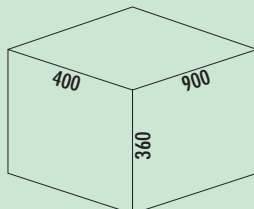

Cox® Base 360 S/900-4

- Mit herausziehbarem Gesamtdeckel.
- Führungsschienentiefe 470 mm
- Abfallvolumen 64 (2 x 10/2 x 22) Liter
- Technik: Vollauszug
- Montage: Schrankwand und Frontblende
- **mit Soffeinzug und Dämpfung**

8012550	ohne Biodeckel, hellgrau, H 360 mm	455,08	546,10 €
8013550	ohne Biodeckel, anthrazit, H 360 mm	455,08	546,10 €
8012552	mit Biodeckel, hellgrau, H 360 mm	466,99	560,39 €
8013552	mit Biodeckel, anthrazit, H 360 mm	466,99	560,39 €

Optionales Zubehör

8011312	Biodeckel, hellgrau, für 4/ 6/ 7/ 10/ 12,5 Liter	15,45	18,54 €
8013312	Biodeckel, anthrazit, für 4/ 6/ 7/ 10/ 12,5 Liter	15,45	18,54 €
8011178	Biofilter Nachrüstsatz, schwarz	7,71	9,25 €
8012367	Cox Cick®, dunkelgrau/chrom matt	69,43	83,32 €





COX[®]-Einbauhöhe = 360 mm

Cox[®] Base 360 K

- Abfallsammler als Frontauszugssystem mit Softeinzug und Anschlagdämpfung.
- Einbauhöhe 360 mm
- **Einbautiefe 320 mm**
- durch die reduzierte Tiefe ist ein Einbau von dahinter liegenden Geräten (z. B. Boiler) möglich
- Tiefe der Führungsschiene 470 mm
- "quick&easy"-Montagerahmen für unterschiedliche Korpusstärken (16/19 mm)
- "nova Pro"-Führungsschiene
- funktionales Design

Behälter-Bestückungssystem / Liter

Korpus	500	600
	12 15,5	15,5 15,5

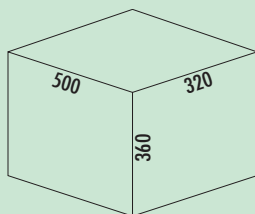

Cox[®] Base 360 K/500-2

- Mit herausziehbarem Gesamtdeckel.
- Führungsschientiefe 470 mm
- Abfallvolumen 27,5 (1 x 15,5/1 x 12) Liter
- Technik: Vollauszug
- Montage: Schrankwand und Frontblende
- mit Softeinzug und Dämpfung
- Einbautiefe 320 mm



8012400	ohne Biodeckel, hellgrau, H 360 mm	331,24	397,49 €
8013400	ohne Biodeckel, anthrazit, H 360 mm	331,24	397,49 €
8012401	mit Biodeckel, hellgrau, H 360 mm	341,39	409,67 €
8013401	mit Biodeckel, anthrazit, H 360 mm	341,39	409,67 €

Optionales Zubehör

8012343	Biodeckel, hellgrau, für 7,5/ 9/ 12 Liter	17,12	20,54 €
8013343	Biodeckel, anthrazit, für 7,5/ 9/ 12 Liter	17,12	20,54 €
8012367	Cox Cick [®] , dunkelgrau/chrom matt	69,43	83,32 €

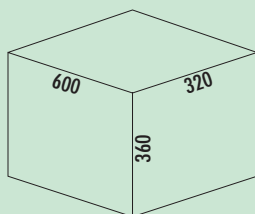

Cox[®] Base 360 K/600-2

- Mit herausziehbarem Gesamtdeckel.
- Führungsschientiefe 470 mm
- Abfallvolumen 31 (2 x 15,5) Liter
- Technik: Vollauszug
- Montage: Schrankwand und Frontblende
- mit Softeinzug und Dämpfung
- Einbautiefe 320 mm



8012402	ohne Biodeckel, hellgrau, H 360 mm	339,66	407,59 €
8013402	ohne Biodeckel, anthrazit, H 360 mm	339,66	407,59 €
8012403	mit Biodeckel, hellgrau, H 360 mm	350,07	420,08 €
8013403	mit Biodeckel, anthrazit, H 360 mm	350,07	420,08 €

Optionales Zubehör

8012344	Biodeckel, hellgrau, für 10/ 12/ 15,5 Liter	17,56	21,07 €
8013344	Biodeckel, anthrazit, für 10/ 12/ 15,5 Liter	17,56	21,07 €
8012369	Cox Cick-E [®] 600 K, dunkelgrau/chrom matt	493,51	592,21 €
8012367	Cox Cick [®] , dunkelgrau/chrom matt	69,43	83,32 €

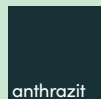
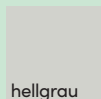
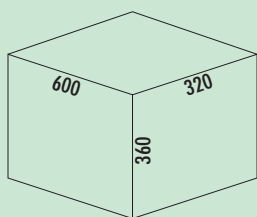

Cox® Base 360 K/600-3

- Mit herausziehbarem Gesamtdeckel.
- Führungsschientiefe 470 mm
- Abfallvolumen 30,5 (1 x 15,5/2 x 7,5) Liter
- Technik: Vollauszug
- Montage: Schrankwand und Frontblende
- **mit Softeinzug und Dämpfung**
- **Einbautiefe 320 mm**

8012489	ohne Biodeckel, hellgrau, H 360 mm	339,66	407,59 €
8013489	ohne Biodeckel, anthrazit, H 360 mm	339,66	407,59 €
8012509	mit Biodeckel, hellgrau, H 360 mm	349,65	419,58 €
8013509	mit Biodeckel, anthrazit, H 360 mm	349,65	419,58 €

Optionales Zubehör

8012497	Biodeckel, hellgrau, für 7,5 Liter	17,12	20,54 €
8013497	Biodeckel, anthrazit, für 7,5 Liter	17,12	20,54 €
8012369	Cox Cick-E® 600 K, dunkelgrau/chrom matt	493,51	592,21 €



Cox Base-Board®

Cox Base-Board® ist eine optimale Ergänzung der Cox® Base Abfallsammler, die durch hohe Qualität, Komfort und perfekte Auszugstechnik überzeugt:

- H 100 mm
- **Tiefe der Führungsschiene 470 mm**
- in Langzeittests geprüfte GRASS-Vollauszugstechnik mit Selbsteinzug und Airmatic-Anschlagsdämpfung
- auch unter Vollast höchster Laufkomfort und Seitenstabilität
- stabiler Metallrahmen, pulverbeschichtet
- optimale Raumnutzung der Aufbewahrungsboxen durch flexible Positionierung der Behälter mit Hilfe von separaten Halterungen
- lieferbar für Korpusbreite 500, 600 und 900 mm
- passgenaue Montage mit "quick & easy" Montageplatte, auch zur Nachrüstung von bereits vorhandenem Cox® Base Abfallsammler geeignet

Cox Base-Board® – Vorsprung durch perfekte gedämpfte Auszugstechnik!

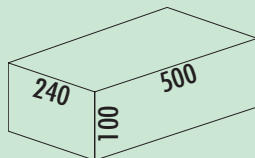

Cox Base-Board® 500

- Höhe 100 mm
- Führungsschienentiefe 470 mm
- einheitliches Design zu Cox® Base
- Technik: Vollauszug
- Montage: Schrankwand
- **mit Softeinzug und Dämpfung**
- **1 x 2,7 l und 1 x 1,2 l Aufbewahrungsboxen**

8012360	silber	232,67	279,20 €
8013360	anthrazit	232,67	279,20 €

Optionales Zubehör

8012362	Aufbewahrungsbox, dunkelgrau, 2,7 Liter	14,48	17,38 €
8013362	Aufbewahrungsbox, anthrazit, 2,7 Liter	14,48	17,38 €
8012363	Aufbewahrungsbox, dunkelgrau, 1,2 Liter	12,02	14,42 €
8013363	Aufbewahrungsbox, anthrazit, 1,2 Liter	12,02	14,42 €
8012364	Halterung für Aufbewahrungsbox, silber	2,19	2,63 €



Cox Base-Board® 600

- Höhe 100 mm
- Führungsschienentiefe 470 mm
- einheitliches Design zu Cox® Base
- Technik: Vollauszug
- Montage: Schrankwand
- **mit Softeinzug und Dämpfung**
- **1 x 2,7 l und 1 x 1,2 l Aufbewahrungsboxen sowie 4 Halterungen enthalten**

8012361	silber	232,67	279,20 €
8013361	anthrazit	232,67	279,20 €

Optionales Zubehör

8012362	Aufbewahrungsbox, dunkelgrau, 2,7 Liter	14,48	17,38 €
8013362	Aufbewahrungsbox, anthrazit, 2,7 Liter	14,48	17,38 €
8012363	Aufbewahrungsbox, dunkelgrau, 1,2 Liter	12,02	14,42 €
8013363	Aufbewahrungsbox, anthrazit, 1,2 Liter	12,02	14,42 €
8012364	Halterung für Aufbewahrungsbox, silber	2,19	2,63 €

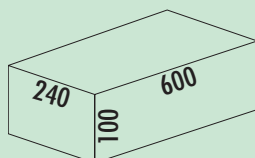
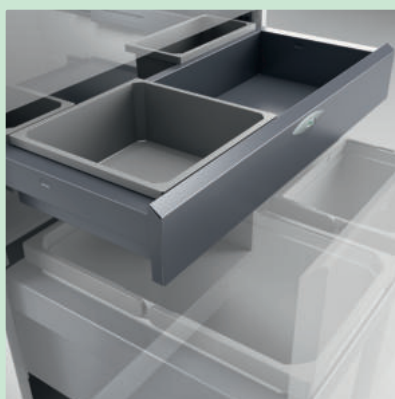

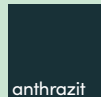
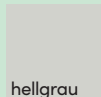
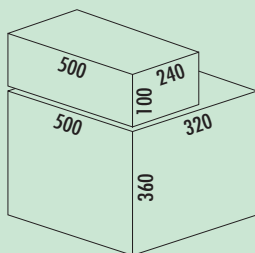
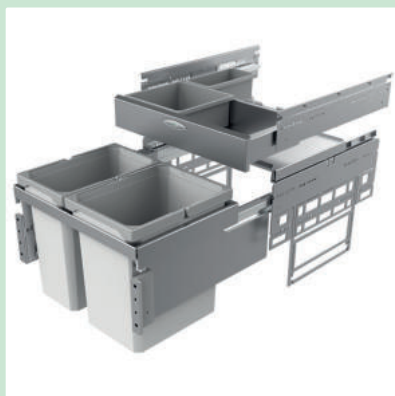

Cox® Base 360 K/500-2 mit Base-Board

- Führungsschiententiefe 470 mm
- Abfallvolumen 27,5 (1 x 15,5/1 x 12) Liter
- Technik: Vollauszug
- Montage: Schrankwand und Frontblende
- **mit Softeinzug und Dämpfung**
- **Einbautiefe 320 mm**
- **1 x 2,7 l und 1 x 1,2 l Aufbewahrungsboxen sowie 4 Halterungen enthalten**

8012800	ohne Biodeckel, hellgrau, H 460 mm	528,66	634,39 €
8013800	ohne Biodeckel, anthrazit, H 460 mm	528,66	634,39 €
8012801	mit Biodeckel, hellgrau, H 460 mm	538,89	646,67 €
8013801	mit Biodeckel, anthrazit, H 460 mm	538,89	646,67 €

Optionales Zubehör

8012343	Biodeckel, hellgrau, für 7,5/ 9/ 12 Liter	17,12	20,54 €
8013343	Biodeckel, anthrazit, für 7,5/ 9/ 12 Liter	17,12	20,54 €

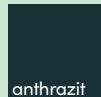
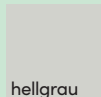
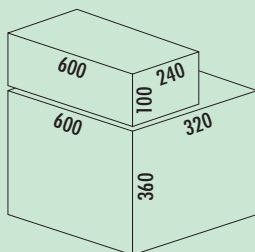

Cox® Base 360 K/600-2 mit Base-Board

- Führungsschiententiefe 470 mm
- Abfallvolumen 31 (2 x 15,5) Liter
- Technik: Vollauszug
- Montage: Schrankwand und Frontblende
- **mit Softeinzug und Dämpfung**
- **Einbautiefe 320 mm**
- **1x2,7 l und 1x1,2 l Aufbewahrungsboxen sowie 4 Halterungen enthalten**

8012802	ohne Biodeckel, hellgrau, H 460 mm	548,01	657,61 €
8013802	ohne Biodeckel, anthrazit, H 460 mm	548,01	657,61 €
8012803	mit Biodeckel, hellgrau, H 460 mm	560,39	672,47 €
8013803	mit Biodeckel, anthrazit, H 460 mm	560,39	672,47 €

Optionales Zubehör

8012344	Biodeckel, hellgrau, für 10/ 12/ 15,5 Liter	17,56	21,07 €
8013344	Biodeckel, anthrazit, für 10/ 12/ 15,5 Liter	17,56	21,07 €
8012369	Cox Cick-E® 600 K, dunkelgrau/chrom matt	493,51	592,21 €



Cox Cick-E® 600 K



- **elektrischer Auswerfer für Cox® Abfallsammler**
- **passend für Cox® Base Abfallsammler mit reduzierter Einbautiefe (320 mm) und 600 mm Breite**
- platzsparende und unsichtbare Installation hinter den Abfallsammlern
- Betätigung des Ausfahrmechanismus durch sanftes Antippen der Auszugsfront
- alternative Montagepositionen um bauseitige Hindernisse (z. B. Wasseranschluss) zu umgehen
- Befestigung der Quertraverse an vorhandene Bohrungen des Cox® Abfallsammlers
- 230 V Stromanschluss
- kompatibel Abfallsammler: 8012402, 8013402, 8012403, 8013403, 8012489, 8013489, 8012509, 8013509, 8012802, 8013802, 8012803, 8013803

8012369	dunkelgrau/chrom matt	493,51	592,21 €
----------------	-----------------------	--------	-----------------

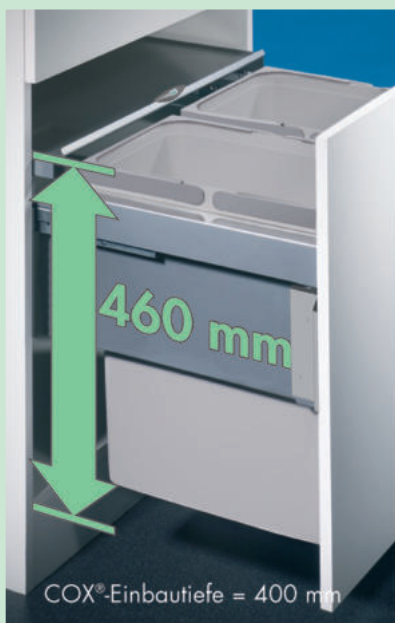

Cox® Base 460 S

- Abfallsammler als Frontauszugssystem mit Softeinzug und Anschlagdämpfung.
- Einbauhöhe 460 mm
 - Einbautiefe 400 mm
 - **Tiefe der Führungsschiene 470 mm**
 - "quick&easy"-Montagerahmen für unterschiedliche Korpusstärken (16/19 mm)
 - "nova Pro"-Führungsschiene
 - funktionales Design

Behälter-Bestückungssystem / Liter				
Korpus	400	450	500	600
	28		21 28	28 28
	12,5 12,5	21 21	21 12,5 12,5	12,5 28 12,5

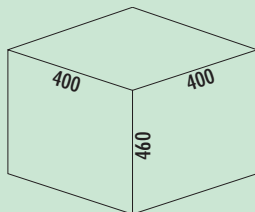

Cox® Base 460 S/400-1

- Mit herausziehbarem Gesamtdeckel.
- Führungsschiententiefe 470 mm
 - Abfallvolumen 28 Liter
 - Technik: Vollauszug
 - Gestell/Führung silber
 - Gesamtdeckel silber
 - Montage: Schrankwand und Frontblende
 - **mit Softeinzug und Dämpfung**

8012311 hellgrau, H 460 mm

353,71 424,45 €

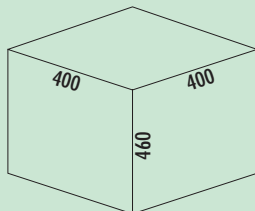

Cox® Base 460 S/400-2

- Mit herausziehbarem Gesamtdeckel.
- Führungsschiententiefe 470 mm
 - Abfallvolumen 25 (2 x 12,5) Liter
 - Technik: Vollauszug
 - Gestell/Führung silber
 - Gesamtdeckel silber
 - Montage: Schrankwand und Frontblende
 - **mit Softeinzug und Dämpfung**

8012356 hellgrau, H 460 mm

355,63 426,76 €

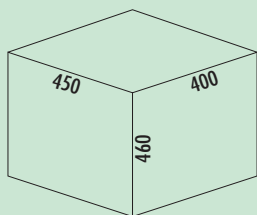

Cox® Base 460 S/450-2

- Mit herausziehbarem Gesamtdeckel.
- Führungsschiententiefe 470 mm
 - Abfallvolumen 42 (2 x 21) Liter
 - Technik: Vollauszug
 - Gestell/Führung silber
 - Gesamtdeckel silber
 - Montage: Schrankwand und Frontblende
 - **mit Softeinzug und Dämpfung**

8012306 hellgrau, H 460 mm 356,51 427,81 €

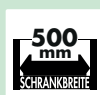
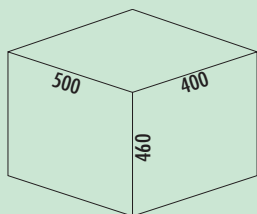

Cox® Base 460 S/500-2

- Mit herausziehbarem Gesamtdeckel.
- Führungsschiententiefe 470 mm
 - Abfallvolumen 49 (1 x 21/1 x 28) Liter
 - Technik: Vollauszug
 - Gestell/Führung silber
 - Gesamtdeckel silber
 - Montage: Schrankwand und Frontblende
 - **mit Softeinzug und Dämpfung**

8012307 hellgrau, H 460 mm 364,06 436,87 €

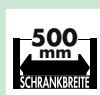
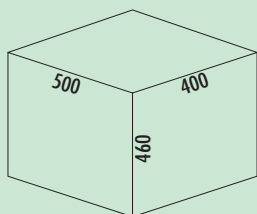

Cox® Base 460 S/500-3

- Mit herausziehbarem Gesamtdeckel.
- Führungsschiententiefe 470 mm
 - Abfallvolumen 46 (1 x 21/2 x 12,5) Liter
 - Technik: Vollauszug
 - Gestell/Führung silber
 - Gesamtdeckel silber
 - Montage: Schrankwand und Frontblende
 - **mit Softeinzug und Dämpfung**

8012355 hellgrau, H 460 mm 374,32 449,18 €

Abfallsammler

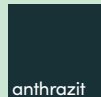
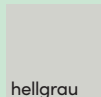
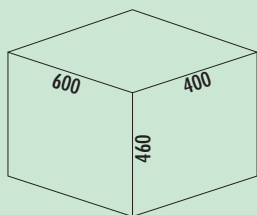

Cox® Base 460 S/600-2

- Mit herausziehbarem Gesamtdeckel.
- Führungsschiententiefe 470 mm
- Abfallvolumen 56 (2 x 28) Liter
- Technik: Vollauszug
- Gestell/Führung silber
- Gesamtdeckel silber
- Montage: Schrankwand und Frontblende
- **mit Softeinzug und Dämpfung**

8012308	hellgrau, H 460 mm	362,12	434,54 €
8013308	anthrazit, H 460 mm	362,12	434,54 €

Optionales Zubehör

8012368	Cox Cick-E® 600, B 600 mm, dunkelgrau/chrom matt	490,71	588,85 €
---------	--	--------	----------

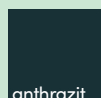
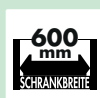
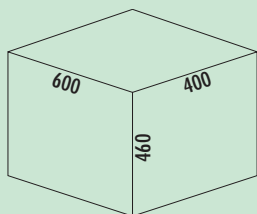

Cox® Base 460 S/600-3

- Mit herausziehbarem Gesamtdeckel.
- Führungsschiententiefe 470 mm
- Abfallvolumen 53 (1 x 28/2 x 12,5) Liter
- Technik: Vollauszug
- Gestell/Führung silber
- Gesamtdeckel silber
- Montage: Schrankwand und Frontblende
- **mit Softeinzug und Dämpfung**

8012354	hellgrau, H 460 mm	372,48	446,98 €
8013354	anthrazit, H 460 mm	372,48	446,98 €

Optionales Zubehör

8012368	Cox Cick-E® 600, B 600 mm, dunkelgrau/chrom matt	490,71	588,85 €
---------	--	--------	----------

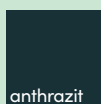

Cox® Base Einzelweimer

- Optionales Zubehör für alle Abfallsammler der Gruppe Auszugstechnik mit Frontauszug.
- Abfallvolumen 4 Liter
- 144 x 230 x 191 mm (H x B x T)

8012309	hellgrau	20,72	24,86 €
8013309	anthrazit	20,72	24,86 €

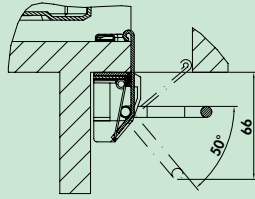

Cox Cick®

Cox Cick® ist ein manuelles Fußpedal, welches den mühelosen Zugang zu Cox® Base- und Cox Clan®-Abfallsammlern ermöglicht. Durch die ergonomisch angenehm gestaltete Trittposition öffnet das Abfallsystem auch bereits bei geringer Kraft vollständig. Der Öffnungsmechanismus fährt nach Betätigung durch eine Feder selbstständig wieder zurück in die Ausgangsposition. Dadurch ist beim Öffnen und Schließen eine nahezu geräuschlose Funktion garantiert.

Die Montage ist durch zwei angespritzte Schraubdomme mit Positionsfixierung einfach und zeitsparend durchzuführen. Die notwendigen Bohrpunkte werden über eine Montagehilfe aus Kunststoff bequem gefunden.

- Bügelüberstand bei 16er Front 34 mm
- Bügelüberstand bei 19er Front 31 mm

8012367	dunkelgrau/chrom matt	69,43	83,32 €
---------	-----------------------	-------	---------

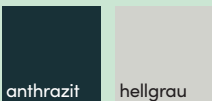
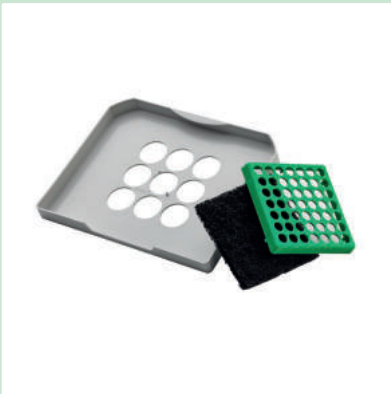

Biodeckel

Inklusive 4 Aktivkohle-Filtern (geschätzter Jahresbedarf) als Nachrüstsatz für Cox® Base Ersatzzeimer 4, 6, 7, 10 und 12,5 Liter.

8013312	anthrazit, für 4/ 6/ 7/ 10/ 12,5 Liter	15,45	18,54 €
8011312	hellgrau, für 4/ 6/ 7/ 10/ 12,5 Liter	15,45	18,54 €

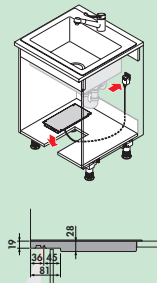

LED Fußkick Libero 3.0 mit Sprachsteuerung

Motorisch gesteuerter Auswerfer für alle Auszüge mit Frontauszug.

Kompatibel zu Alexa (Amazon) Sprachsteuerungssystemen. Montage im vorderen Bereich des Schrankbodens.

Benötigter Sockelrücksprung ab Korpuskante: ca. 50 mm, **Sockelhöhe min. 100 mm**

Stromversorgung: bis 230 Volt, herkömmliche Steckdosen mit 2000 mm Kabel USB-C/USB Stecker, tropfwassergeschützt nach IP21.

- einfache Bedienung durch Fußsensor und/oder Sprachsteuerung
- für Unterschränke von 300–1200 mm Breite
- integrierte LED-Auffindbeleuchtung, dimmbar, abschaltbar
- Auswurfstärke einstellbar, Sensor-Empfindlichkeit einstellbar
- intelligente Steuerung, erkennt Hindernisse dank Rutschkupplung
- **Produktmaße: 33 x 157 x 300 mm (H x B x T)**
- **Ausschnittsmaße: 127 x 286 mm (B x T)**

Einstellung und Konfiguration über Webbrowser.

8011212	weiß	409,44	491,33 €
---------	------	--------	----------

SELECTAkit®

Auszugstechnik für Frontauszug

Pullboy Soft Comfort



Überzeugende Vorteile auf einen Blick

Der Abfallsammler zur Seitenwand-Montage ist ein echter Comfort-Abfallsammler:

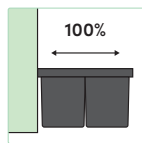

mit Vollauszug, inkl. Auszugssicherung

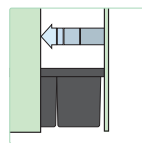

mit Softeinzug für ein sanftes Schließen

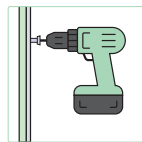

Seitenwandmontage

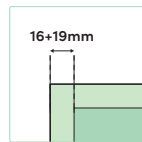

für 16 und 19 mm Seitenwände geeignet

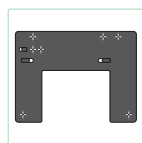

Die Montage erfolgt ganz einfach, mittels einer Comfort Plus Metall – Einbauschablone.

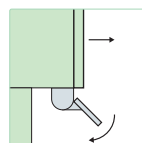

optionaler Fußtritt für Auszüge mit Selbsteinzug und Dämpfer

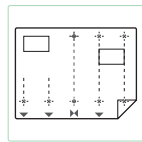

Die Frontmontage wird unkompliziert mithilfe einer Papierschablone durchgeführt.

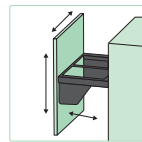

3D Neigungsverstellung

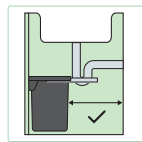

Durch geringe Rahmentiefe von nur 330 mm (Schienen 435 mm) bietet er im Spülenunterschrank noch genug Platz für Siphon oder andere Untertischgeräte.



Mit einfach aufgelegtem Deckel oder alternativ mit einem Deckelauszugssystem, das eine Antirutschmatte beinhaltet.

Aufteilungen

Pullboy Soft Comfort® 335 K
mit feststehendem Deckel,
Einbautiefe 330 mm

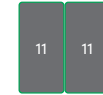

335 K/450-2



335 K/500-2



335 K/600-2



335 K/600-3

Pullboy Soft Comfort® 495 K
mit feststehendem Deckel,
Einbautiefe 330 mm

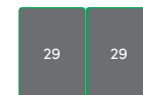

495 K/600-2

Pullboy Soft Comfort® 360 K
mit Deckelauszugssystem,
Einbautiefe 330 mm



360 K/450-2

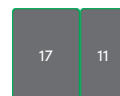

360 K/500-2



335 K/600-2



360 K/600-3



Pullboy Soft Comfort®

Abfallsammler als Frontauszugssystem mit Softeinzug und Auszugsicherungsstiften. Verfügbar mit feststehendem Deckel als oder mit Deckel-Auszug-System inkl. Antirutschmatte.

- Vollauszugschienen mit Selbsteinzug + Dämpfer inkl. Auszugsicherung, 30 kg Traglast, LGA geprüft
- durch geringe Tiefe von 330 mm bietet er im Spülenunterschrank noch genug Platz für Siphon und andere Untertischgeräte
- die Montage erfolgt ganz einfach, mittels **Comfort Plus Metall-Einbauschablone**
- 3D-Verstellung macht nachträgliche Justierung problemlos möglich

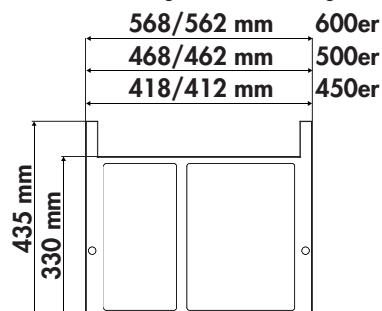

Abfallsammler

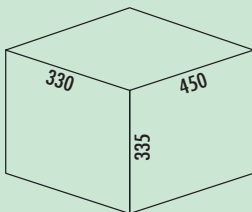

Pullboy Soft Comfort® 335 K/450-2

Mit feststehendem Deckel. **Inkl. Auszugsicherungsstifte.**

- Abfallvolumen 22 (2 x 11) Liter
- Maße: 335 x 412 x 330 mm (H x B x T)
- Montage: Seitenwandmontage mit Frontblende
- Abfallsystem mit Softeinzug und Dämpfung
- für 16/19 mm Seitenwände



8011122	anthrazit	264,41	317,29 €
---------	-----------	--------	----------

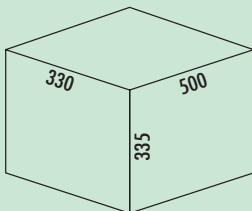

Pullboy Soft Comfort® 335 K/500-2

Mit feststehendem Deckel. **Inkl. Auszugsicherungsstifte.**

- Abfallsystem mit Softeinzug und Dämpfung
- Abfallvolumen 28 (17 + 11) Liter
- Maße: 335 x 462 x 330 mm (H x B x T)
- Montage: Seitenwandmontage mit Frontblende
- für 16/19 mm Seitenwände



8011123	anthrazit	269,53	323,44 €
---------	-----------	--------	----------

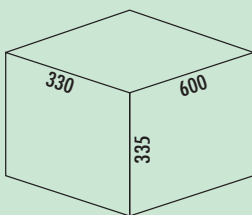

Pullboy Soft Comfort® 335 K/600-3

Mit feststehendem Deckel. Inkl. Auszugssicherungsstifte.

- Abfallsystem mit Softeinzug und Dämpfung
- Abfallvolumen 33 (2 x 8/1 x 17) Liter
- Maße: 335 x 562 x 330 mm (H x B x T)
- Montage: Seitenwandmontage mit Frontblende
- für 16/19 mm Seitenwände

8011124	anthrazit	271,51	325,81 €
---------	-----------	--------	----------

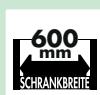
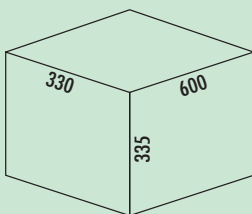

Pullboy Soft Comfort® 335 K/600-2

Mit feststehendem Deckel. Inkl. Auszugssicherungsstifte.

- Abfallsystem mit Softeinzug und Dämpfung
- Abfallvolumen 34 (2 x 17) Liter
- Maße: 335 x 562 x 330 mm (H x B x T)
- Montage: Seitenwandmontage mit Frontblende
- für 16/19 mm Seitenwände

8011125	anthrazit	268,98	322,78 €
---------	-----------	--------	----------

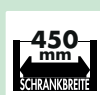
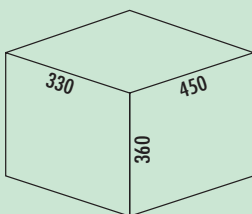

Pullboy Soft Comfort® 360 K/450-2

Mit Deckel-Auszug-System und Auszugssicherungsstiften.

Inkl. Antirutschmatte.

- Abfallsystem mit Softeinzug und Dämpfung
- Abfallvolumen 22 (2 x 11) Liter
- Maße: 360 x 412 x 330 mm (H x B x T)
- Montage: Seitenwandmontage mit Frontblende
- für 16/19 mm Seitenwand

8011126	anthrazit	283,17	339,80 €
---------	-----------	--------	----------

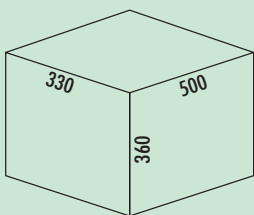

Pullboy Soft Comfort® 360 K/500-2

Mit Deckel-Auszug-System und Auszugssicherungsstiften.
Inkl. Antirutschmatte.

- Abfallsystem mit Softeinzug und Dämpfung
- Abfallvolumen 28 (17 + 11) Liter
- Maße: 360 x 462 x 330 mm (H x B x T)
- Montage: Seitenwandmontage mit Frontblende
- für 16/19 mm Seitenwände

8011127 anthrazit 286,59 343,91 €

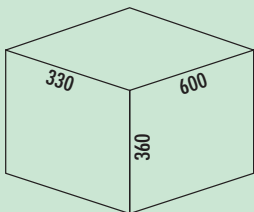

Pullboy Soft Comfort® 360 K/600-3

Mit Deckel-Auszug-System und Auszugssicherungsstiften.
Inkl. Antirutschmatte.

- Abfallsystem mit Softeinzug und Dämpfung
- Abfallvolumen 33 (2 x 8/1 x 17) Liter
- Maße: 360 x 562 x 330 mm (H x B x T)
- Montage: Seitenwandmontage mit Frontblende
- für 16/19 mm Seitenwände

8011128 anthrazit 302,79 363,35 €

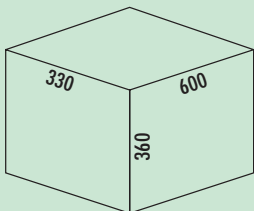

Pullboy Soft Comfort® 360 K/600-2

Mit Deckel-Auszug-System und Auszugssicherungsstiften.
Inkl. Antirutschmatte.

- Abfallsystem mit Softeinzug und Dämpfung
- Abfallvolumen 34 (2 x 17) Liter
- Maße: 562 x 360 x 330 mm (H x B x T)
- Montage: Seitenwandmontage mit Frontblende
- für 16/19 mm Seitenwände

8011129 anthrazit 296,83 356,20 €

Abfallsammler

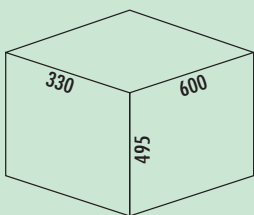

Pullboy Soft Comfort® 495 K/600-2

Mit feststehendem Deckel. Inkl. Auszugssicherungsstifte.

- Abfallsystem mit Softeinzug und Dämpfung
- Abfallvolumen 58 (2 x 29) Liter
- Maße: 495 x 562 x 330 mm (H x B x T)
- Montage: Seitenwandmontage mit Frontblende
- für 16/19 mm Seitenwände

Abfallsammler



8011488 anthrazit	303,65	364,38 €
-------------------	--------	----------



Pullboy Soft Fusion®

Das Pullboy Soft Comfort Fusion-System ist ideal geeignet zur gemeinsamen Montage eines Wasserkonditionierungsgerätes mit einer Gesamtbreite von 240 mm und eines entsprechenden Abfallsammelsystems. Die perfekt aufeinander abgestimmten Bausteine sorgen für eine platzsparende Anordnung aller notwendigen Komponenten in einem Spülenunterschrank der **Breite 600 mm**.

Die Montage erfolgt in nur wenigen Schritten. Dabei kann flexibel auf die gegebene Einbausituation reagiert werden. Im hinteren Bereich ist ausreichend Platz für Wasseranschlüsse sowie Schlauch- und Kabelführung.

Die Positionierung der Reservoirs muss links erfolgen.

Behälter-Bestückungssystem/Liter

Korpus	600
	17
	8 8
	29

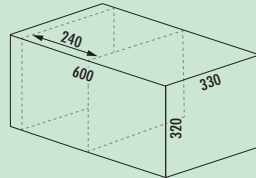

Pullboy Soft Fusion® 320 K/600-1

- Abfallsystem mit Softeinzug und Dämpfung
- Abfallvolumen 17 (1 x 17) Liter
- inkl. Einzeldeckel
- Maße: 320 x 562 x 330 mm (H x B x T)
- Montage: Seitenwandmontage mit Frontblende
- für 16/19 mm Seitenwände
- **geeignet für ein Reservoir mit einer Breite von 240 mm**



8011732 anthrazit, Einbau rechts 287,44 344,93 €

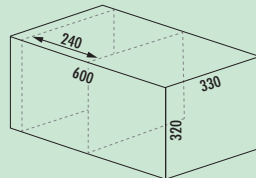

Pullboy Soft Fusion® 320 K/600-2

- Abfallsystem mit Softeinzug und Dämpfung
- Abfallvolumen 16 (2 x 8) Liter
- inkl. Einzeldeckel
- Maße: 320 x 562 x 330 mm (H x B x T)
- Montage: Seitenwandmontage mit Frontblende
- für 16/19 mm Seitenwände
- **geeignet für ein Reservoir mit einer Breite von 240 mm**



8011733 anthrazit, Einbau rechts 298,53 358,24 €

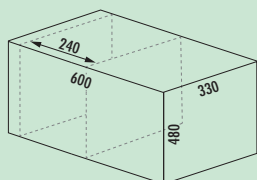

Pullboy Soft Fusion® 480 K/600-1

- Abfallsystem mit Softeinzug und Dämpfung
- Abfallvolumen 29 (1 x 29) Liter
- inkl. Einzeldeckel
- Maße: 480 x 562 x 330 mm (H x B x T)
- Montage: Seitenwandmontage mit Frontblende
- für 16/19 mm Seitenwände
- **geeignet für ein Reservoir mit einer Breite von 240 mm**

8011734	anthrazit, Einbau rechts	330,94	397,13 €
---------	--------------------------	--------	----------

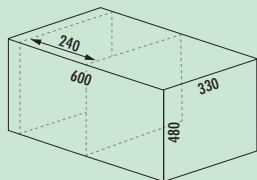

Pullboy Soft Fusion® Deckelsystem

- Deckelsystem für Pullboy Soft Fusion®.
- Maße: 283 x 335 mm (B x T)
 - mit Antirutschmatte

8011798	anthrazit, H 342 mm	72,69	87,23 €
8011799	anthrazit, H 492 mm	74,71	89,65 €

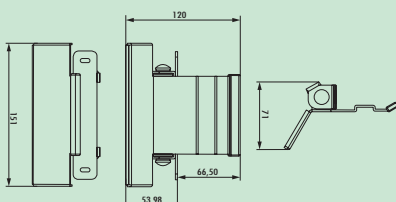

Fußkick

- Für alle Abfallsammler mit Selbsteinzug und Dämpfer nachrüstbar.
- mind. 90 mm Sockelhöhe
 - mind. 60 mm Abstand zwischen Schrankboden und Einsatz- oder Auszugsboden

Zubehör passend für alle Abfallsammler der Serie Auszugstechnik mit Frontauszug.

8011187	Edelstahl	49,72	59,66 €
---------	-----------	-------	---------



Cox® Base 360 R

- Abfallsammler als Frontauszugssystem mit Softeinzug und Anschlagdämpfung.
- Einbauhöhe 360 mm
- Einbautiefe 400 mm
- **Tiefe der Führungsschiene 470 mm**
- "quick&easy"-Montagerahmen für unterschiedliche Korpusstärken (16/19 mm)
- "nova Pro"-Führungsschiene
- funktionales Design
- **mit Aufsatzrahmen zum Befestigen von mehreren Beuteln**

Aufsatzrahmen mit Spannhaken für Cox® Base 360 R:

Cox® Aufsatzrahmen mit Spannhaken

Als praktisches Zubehör für den großvolumigen Abfallbehälter bietet der optionale zweiteilige Aufsatzrahmen die Möglichkeit, Müllbeutel verschiedener Größen bequem in den Kunststoffbehälter einzuhängen. Individuell und praktisch für jeden Bedarf.

Cox® Aufsatzrahmen zur Beutelbefestigung

Das neuartige zweiteilige Spannrahmensystem erlaubt die Verwendung von unterschiedlichen Abfallsackgrößen. Je nach Belieben können zwei kleinere oder ein großer Sack eingespannt werden.

Montage im Handumdrehen

Die beiden Hälften des Aufsatzrahmens in den oberen Rand des Abfallbehälters einclippen. Nach Einsetzen des Abfallsackes in den Behälter wird der Abfallsack von unten durch den Halterahmen gezogen und nach außen über den entsprechenden Spannhaken eingehängt. Fertig!

Speziell für Schweizer Kehrriechtsäcke

Der Cox® Base 460 R Abfallbehälter mit Aufsatzrahmen ist zur Aufnahme der handelsüblichen "Schweizer Kehrriechtsäcke" mit 35 Litern ideal geeignet.

Behälter-Bestückungssystem / Liter		
Korpus	500	600
	29	16 29

Abfallsammler

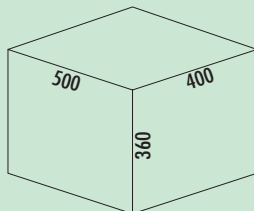

Cox® Base 360 R/500-1

- Mit herausziehbarem Gesamtdeckel.
- Führungsschienentiefe 470 mm
- Abfallvolumen 29 Liter
- Technik: Vollauszug
- Gestell/Führung silber
- Gesamtdeckel silber
- Montage: Schrankwand und Frontblende
- **inkl. Aufsatzrahmen zur Beutelbefestigung**
- **mit Softeinzug und Dämpfung**



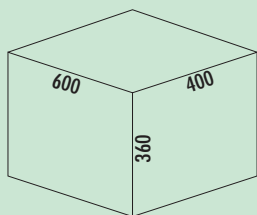

Cox® Base 360 R/600-2

- Mit herausziehbarem Gesamtdeckel.
- Führungsschiententiefe 470 mm
 - Abfallvolumen 45 (1 x 29/1 x 16) Liter
 - Technik: Vollauszug
 - Gestell/Führung silber
 - Gesamtdeckel silber
 - Montage: Schrankwand und Frontblende
 - **inkl. Aufsatzrahmen zur Beutelbefestigung**
 - **mit Softeinzug und Dämpfung**

Abfallsammler

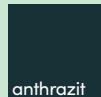
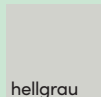

8012406	hellgrau, H 360 mm	394,07	472,88 €
8013406	anthrazit, H 360 mm	394,07	472,88 €

Optionales Zubehör

8012368	Cox Cick-E® 600, B 600 mm, dunkelgrau/chrom matt	490,71	588,85 €
8012367	Cox Cick®, dunkelgrau/chrom matt	69,43	83,32 €



Cox® Base 460 R

- Abfallsammler als Frontauszugssystem mit Softeinzug und Anschlagdämpfung.
- Einbauhöhe 460 mm
 - Einbautiefe 400 mm
 - **Tiefe der Führungsschiene 470 mm**
 - "quick&easy"-Montagerahmen für unterschiedliche Korpusstärken (16/19 mm)
 - "nova Pro"-Führungsschiene
 - funktionales Design
 - **39 Liter Eimer ideal für Schweizer Beutel (Kehrichtsäcke)**
 - mit Einlegerahmen zum Befestigen von mehreren Beuteln

Behälter-Bestückungssystem/ Liter				
Korpus	400	450	500	600
	39	39	39	21 39

Abfallsammler

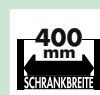
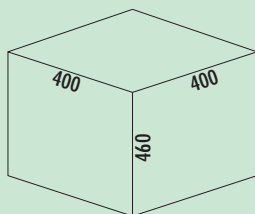

Cox® Base 460 R/400-1

- Mit herausziehbarem Gesamtdeckel.
- Führungsschiententiefe 470 mm
 - Abfallvolumen 39 Liter
 - Technik: Vollauszug
 - Gestell/Führung silber
 - Gesamtdeckel silber
 - Montage: Schrankwand und Frontblende
 - **inkl. Aufsatzrahmen zur Beutelbefestigung**
 - **mit Softeinzug und Dämpfung**

8012443 hellgrau, H 460 mm 359,32 431,18 €

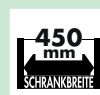
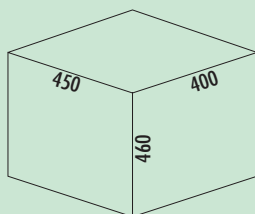

Cox® Base 460 R/450-1

- Mit herausziehbarem Gesamtdeckel.
- Führungsschiententiefe 470 mm
 - Abfallvolumen 39 Liter
 - Technik: Vollauszug
 - Gestell/Führung silber
 - Gesamtdeckel silber
 - Montage: Schrankwand und Frontblende
 - **inkl. Aufsatzrahmen zur Beutelbefestigung**
 - **mit Softeinzug und Dämpfung**

8012444 hellgrau, H 460 mm 359,32 431,18 €

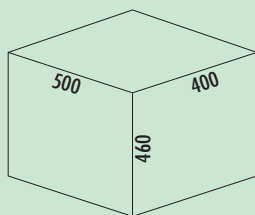

Cox® Base 460 R/500-1

- Mit herausziehbarem Gesamtdeckel.
- Führungsschiententiefe 470 mm
- Abfallvolumen 39 Liter
- Technik: Vollauszug
- Gestell/Führung silber
- Gesamtdeckel silber
- Montage: Schrankwand und Frontblende
- **inkl. Aufsatzrahmen zur Beutelbefestigung**
- **mit Softeinzug und Dämpfung**

8012445	hellgrau, H 460 mm	359,32	431,18 €
---------	--------------------	--------	-----------------

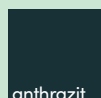
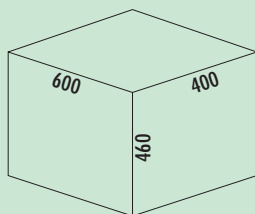

Cox® Base 460 R/600-2

- Mit herausziehbarem Gesamtdeckel.
- Führungsschiententiefe 470 mm
- Abfallvolumen 60 (1 x 39/1 x 21) Liter
- Technik: Vollauszug
- Gestell/Führung silber
- Gesamtdeckel silber
- Montage: Schrankwand und Frontblende
- **inkl. Aufsatzrahmen zur Beutelbefestigung**
- **mit Softeinzug und Dämpfung**

8012446	hellgrau, H 460 mm	405,31	486,37 €
8013446	anthrazit, H 460 mm	405,31	486,37 €

Optionales Zubehör

8012368	Cox Cick-E® 600, B 600 mm, dunkelgrau/chrom matt	490,71	588,85 €
---------	--	--------	-----------------

SELECTAkit®

Auszugstechnik für Frontauszug

Cox Clan® – Abfallsammler für großes Abfallvolumen

Der anspruchsvolle Abfallsammler:
Cox Clan® ist die Weiterführung der
Erfolgsgeschichte der Cox®-Systemreihe. Als
"großer Bruder" der Cox® Base-Systeme ist
er ideal geeignet zur Aufnahme von hohen
Abfallvolumen.

- In Langzeittests geprüfte GRASS Voll- und Überauszugstechnik mit Selbsteinzug und Airmatic-Anschlagdämpfung
- Auch unter Volllast höchster Laufkomfort und Seitenstabilität
- Verstärkter Metallgehäuserahmen für die Behälteraufnahme, pulverbeschichtet
- Ausgestattet mit Metalldeckel, pulverbeschichtet
- Geeignet für 16 mm und 19 mm Seitenstärke
- Lieferbar für fünf Schrankbreiten und in zwei verschiedenen Höhen
- Einbautiefe beträgt 516 mm



Abfallsammler

Cox Clan® überzeugt durch einfachste Montage:



1. Montagepunkte im Korpus mit Schablone übertragen



2. Auszugsschienen und Aufnahmebolzen für Ablagedeckel montieren.



3. Ablagedeckel auf Bolzen auflegen und Auszugsrahmen in Auszugsschienen einhängen



4. Frontbefestigung mit Schablone montieren



5. Frontplatte in den Auszugsrahmen einhängen und befestigen, anschließend Kunststoffblenden aufclipsen.



6. Behälter einsetzen. Fertig!

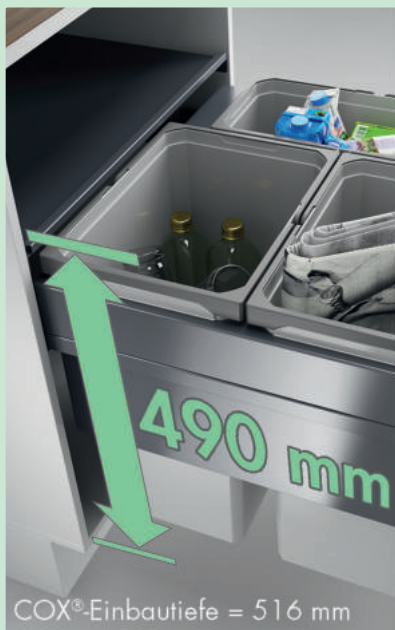

Cox Clan® 490

Abfallsammler als Frontauszugssystem für großes Abfallvolumen mit Softeinzug und Anschlagdämpfung.

- Einbauhöhe 490 mm
- Einbautiefe 516 mm
- **Tiefe der Führungsschiene 510 mm**
- "quick&easy"-Montagerahmen für unterschiedliche Korpusstärken (16/19 mm)
- "nova Pro"-Führungsschiene
- funktionales Design

Behälter-Bestückungssystem / Liter				
Korpus	450	500	600	
	29,5	29,5	29,5	21
	29,5	29,5	29,5	

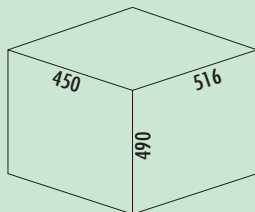

Cox Clan® 490/450-2

- Führungsschientiefe 510 mm
- Abfallvolumen 59 (2 x 29,5) Liter
- Technik: Überauszug
- Gestell/Führung silber
- Gesamtdeckel silber
- Montage: Schrankwand und Frontblende
- **mit Softeinzug und Dämpfung**



8012381 hellgrau, H 490 mm 426,90 512,28 €

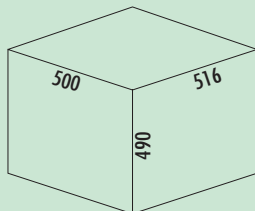

Cox Clan® 490/500-2

- Führungsschientiefe 510 mm
- Abfallvolumen 59 (2 x 29,5) Liter
- Technik: Überauszug
- Gestell/Führung silber
- Gesamtdeckel silber
- Montage: Schrankwand und Frontblende
- **mit Softeinzug und Dämpfung**



8012382 hellgrau, H 490 mm 429,71 515,65 €

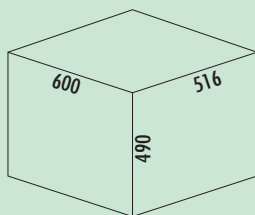

Cox Clan® 490/600-3

- Führungsschienentiefe 510 mm
- Abfallvolumen 80 (2 x 29,5/1 x 21) Liter
- Technik: Überauszug
- Gestell/Führung silber
- Gesamtdeckel silber
- Montage: Schrankwand und Frontblende
- mit Softeinzug und Dämpfung

8012384 hellgrau, H 490 mm

473,76 568,51 €

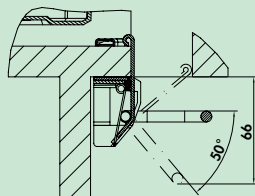

Cox Cick®

Cox Cick® ist ein manuelles Fußpedal, welches den mühelosen Zugang zu Cox® Base- und Cox Clan®-Abfallsammlern ermöglicht. Durch die ergonomisch angenehm gestaltete Trittposition öffnet das Abfallsystem auch bereits bei geringer Kraft vollständig. Der Öffnungsmechanismus fährt nach Betätigung durch eine Feder selbstständig wieder zurück in die Ausgangsposition. Dadurch ist beim Öffnen und Schließen eine nahezu geräuschlose Funktion garantiert.

Die Montage ist durch zwei angespritzte Schraubdomme mit Positionsfixierung einfach und zeitsparend durchzuführen. Die notwendigen Bohrpunkte werden über eine Montagehilfe aus Kunststoff bequem gefunden.

- Bügelüberstand bei 16er Front 34 mm
- Bügelüberstand bei 19er Front 31 mm

8012367 dunkelgrau/chrom matt

69,43 83,32 €

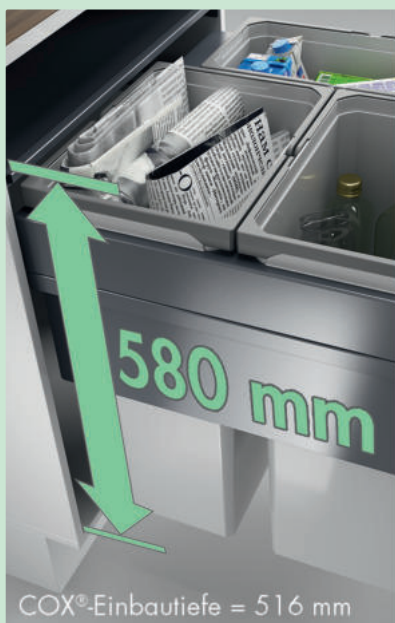

Cox Clan® 580

Abfallsammler als Frontauszugssystem für großes Abfallvolumen mit Softeinzug und Anschlagdämpfung.

- Einbauhöhe 580 mm
- Einbautiefe 516 mm
- **Tiefe der Führungsschiene 510 mm**
- "quick&easy"-Montagerahmen für unterschiedliche Korpusstärken (16/19 mm)
- "nova Pro"-Führungsschiene
- funktionales Design

Behälter-Bestückungssystem / Liter						
Korpus	300	400	450	500	600	
	1,2	1,2	35	35	35	21
	32	35	35	35	35	

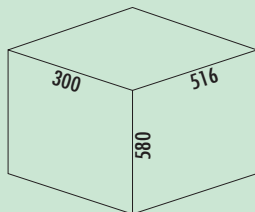

Cox Clan® 580/300-2

- Führungsschientiefe 510 mm
- Abfallvolumen 33,2 (1 x 32/1 x 1,2) Liter
- Technik: Vollauszug
- Gestell/Führung silber
- Gesamtdeckel silber
- Montage: Schrankwand und Frontblende
- **mit Softeinzug und Dämpfung**



8012386 hellgrau, H 580 mm 382,84 459,41 €

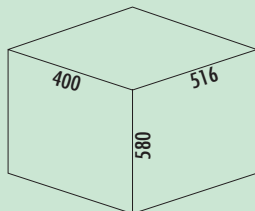

Cox Clan® 580/400-2

- Führungsschientiefe 510 mm
- Abfallvolumen 36,2 (1 x 35/1 x 1,2) Liter
- Technik: Vollauszug
- Gestell/Führung silber
- Gesamtdeckel silber
- Montage: Schrankwand und Frontblende
- **mit Softeinzug und Dämpfung**



8012387 hellgrau, H 580 mm 392,15 470,58 €

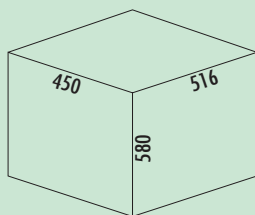

Cox Clan® 580/450-2

- Führungsschienentiefe 510 mm
- Abfallvolumen 70 (2 x 35) Liter
- Technik: Überauszug
- Gestell/Führung silber
- Gesamtdeckel silber
- Montage: Schrankwand und Frontblende
- **mit Softeinzug und Dämpfung**

8012388 hellgrau, H 580 mm 433,49 520,19 €

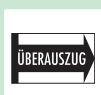
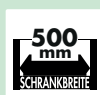
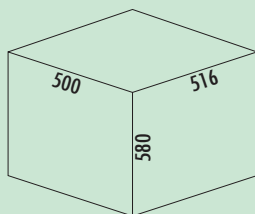

Cox Clan® 580/500-2

- Führungsschienentiefe 510 mm
- Abfallvolumen 70 (2 x 35) Liter
- Technik: Überauszug
- Gestell/Führung silber
- Gesamtdeckel silver
- Montage: Schrankwand und Frontblende
- **mit Softeinzug und Dämpfung**

8012389 hellgrau, H 580 mm 433,49 520,19 €

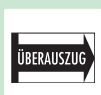
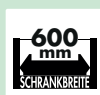
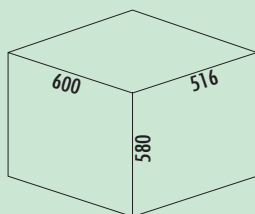











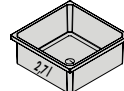

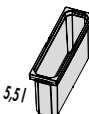

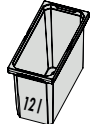

Cox Clan® 580/600-3

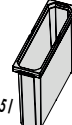
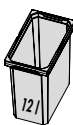
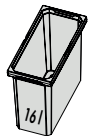
- Führungsschienentiefe 510 mm
- Abfallvolumen 91 (2 x 35/1 x 21) Liter
- Technik: Überauszug
- Gestell/Führung silber
- Gesamtdeckel silber
- Montage: Schrankwand und Frontblende
- **mit Softeinzug und Dämpfung**

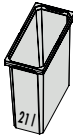
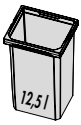
8012391 hellgrau, H 580 mm 487,90 585,48 €











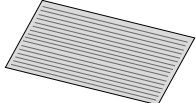

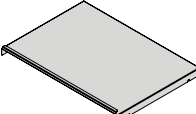





Abfallsammler

Ersatzzeimer- und Deckelübersicht für Cox®-Serien

Breite mm	102	113	183	183	204	230	
Tiefe mm	204	382	302	382	204	191	
	Artikel-Nr. € pro Stück exkl./inkl. 20% MwSt.	Artikel-Nr. € pro Stück exkl./inkl. 20% MwSt.	Artikel-Nr. € pro Stück exkl./inkl. 20% MwSt.	Artikel-Nr. € pro Stück exkl./inkl. 20% MwSt.	Artikel-Nr. € pro Stück exkl./inkl. 20% MwSt.	Artikel-Nr. € pro Stück exkl./inkl. 20% MwSt.	
Höhe mm	82	 8013363* 8012363 12,02 14,42				 8013362* 8012362 14,48 17,38	
	144					 8013309* 8012309 20,72 24,86	
	216		 8013325* 8012325 26,68 32,02	 8013327* 8012327 31,77 38,12	 8013329* 8012329 34,23 41,08		 8013326* 8012326 28,09 33,71
	256			 8012493 33,71 40,45	 8013492* 8012492 38,97 46,76		 8013491* 8012491 29,31 35,17
	326	 8012332 33,01 39,61	 8013333* 8012333 39,23 47,08	 8013321* 8012321 42,04 50,45		 8013320* 8012320 34,32 41,18	
	426				 8013323* 8012323 46,78 56,14		 8013319* 8012319 39,15 46,98
	460						
	550						
Ver- schluss- deckel			 8013339* 8012339 9,12 10,94	 8013341* 8012341 9,12 10,94		 8013338* 8012338 6,23 7,48	
Biodeckel			 8013343* 8012343 17,12 20,54			 8013312* 8011312 15,45 18,54	

*anthrazit

Ersatzzeimer- und Deckelübersicht für Cox®-Serien

Breite mm	230	230	230	230	250	315	Zubehör
Tiefe mm	302	151	340	382	340	382	
	Artikel-Nr. € pro Stück exkl./inkl. 20% MwSt.	Artikel-Nr. € pro Stück exkl./inkl. 20% MwSt.	Artikel-Nr. € pro Stück exkl./inkl. 20% MwSt.	Artikel-Nr. € pro Stück exkl./inkl. 20% MwSt.	Artikel-Nr. € pro Stück exkl./inkl. 20% MwSt.	Artikel-Nr. € pro Stück exkl./inkl. 20% MwSt.	Artikel-Nr. € pro Stück exkl. / inkl. 20% MwSt.
Höhe mm	82						 Antirutschmatte bis 600 mm 8013352* 8012352 12,46 14,95
	144						bis 1200 mm 8013353* 8012353 24,76 29,71
	216	 8012328 34,66 41,59			 8013330* 8012330 40,20 48,24		 Gesamtdeckel Breite 400 mm 8013153* 8010153 83,29 99,95 Breite 450 mm 8013154* 8010154 89,61 107,53
	256	 8012494 38,97 46,76			 8013490* 8012490 42,65 51,18		Breite 500 mm 8013145* 8010145 99,44 119,33 Breite 600 mm 8013146* 8010146 103,22 123,86
	326	 8013334* 8012334 41,42 49,70	 8013495* 8012495 30,90 37,08		 8013322* 8012322 48,62 58,34	 8013335* 8012335 51,96 62,35	Breite 800 mm 8013356* 8012347 76,44 91,73 Breite 900 mm 8013357* 8012348 81,98 98,38
	426				 8013324* 8012324 51,17 61,40	 8013336* 8012336 60,29 72,35	Breite 1000 mm 8012349 89,26 107,11 Breite 1200 mm 8012350 97,60 117,12
	460					 8012395 54,33 65,20	Breite 500 mm, Diepte 320 mm 8013345* 8012345 97,60 117,12
	550			 8012398 57,04 68,45		 8012397 58,90 70,68	Breite 600 mm, Diepte 320 mm 8013346* 8012346 99,44 119,33
	Ver- schluss- deckel/ Aufsatz- rahmen	 8012340 9,83 11,80			 8013342* 8012342 9,83 11,80		 8012337 25,63 30,76
Biodeckel	 8013344* 8012344 17,56 21,07	 8013497* 8012497 17,12 20,54					Breite 300 mm, Diepte 516 mm 8010160 77,50 93,00

*anthrazit

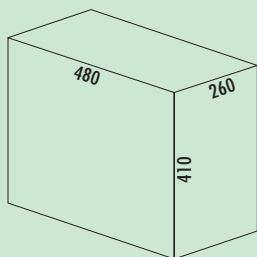

Profiline Double-Boy® 410 S/300-2 mit Frontanbindung

- Abfallvolumen 30 (1 x 20/1 x 10) Liter
- Technik: Vollauszug
- Montage: Schrankboden und Frontblende

8012093 anthrazit 191,43 229,72 €

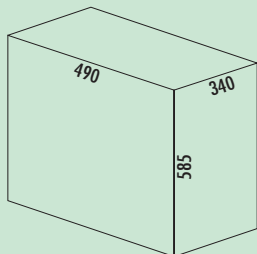

Traditionline Double-Master® 585 S/400-2 mit Frontanb.

- Abfallvolumen 64 (2 x 32) Liter
- Technik: Vollauszug
- Montage: Schrankboden
- mit Seitenwandbefestigung
- für Schränke bis max. 450 mm

8011464 alugrau 235,22 282,26 €

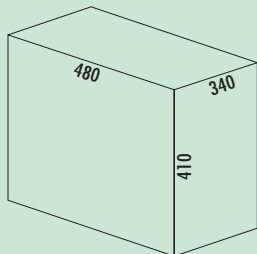

Traditionline Trio-Master® 410 S/400-3 mit Frontanb.

- Abfallvolumen 40 (1 x 20/2 x 10) Liter
- Technik: Vollauszug
- Montage: Schrankboden
- für Schränke bis max. 450 mm

8011169 alugrau 183,43 220,12 €

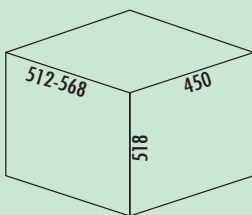

Müllex Boxx 55/60-R Bio

- geräuscharmes, stabiles Auszugssystem
- Abfallvolumen 47 (41/5/1) Liter
- Behälter mit Rundbefüllung des 35-l-Abfallsacks, erweitert mit Zusatzbehälter und Bioeimer 5 l
- optional zwei 17-l-Abfallsäcke
- Technik: Vollauszug
- herausziehbare Abdeckschublade
- bei sperrigem Siphon, Schubladentrückwand verstellbar
- Adapter für 600 mm Korpus mitgeliefert
- Einzugsdämpfung als Standard
- Führungsschienenlänge 520 mm
- Deckel anthrazit
- Montage: Schrankboden und Frontblende
- maximale Schrankbreite 600 mm

8011049 anthrazit 561,72 674,06 €

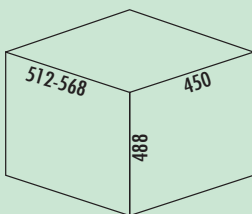

Müllex Euro Boxx 55/60 R

- geräuscharmes, stabiles Auszugssystem
- Abfallvolumen 56 (1 x 40/1 x 16) Liter
- Behälter zur Rundbefüllung des 35-Liter-Abfallsacks
- optional zwei 17-Liter-Abfallsäcke
- Technik: Vollauszug
- herausziehbare Abdeckschublade
- bei sperrigem Siphon, Schubladentrückwand verstellbar
- erweitert mit 16-Liter-Zusatzbehälter
- Adapter für 600-mm-Korpus mitgeliefert
- Einzugsdämpfung als Standard
- Führungsschienenlänge 520 mm
- Deckel anthrazit
- Montage: Schrankboden und Frontblende
- maximale Schrankbreite 600 mm

8011019 anthrazit 530,99 637,19 €

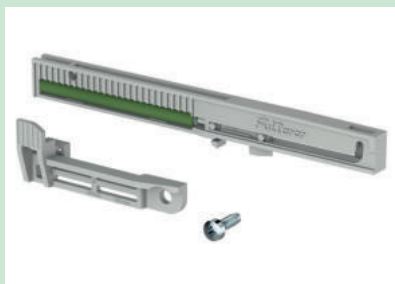

StopMatic

Die Auszugssysteme Müllex Comfort und Müllex Oekonom können auf Wunsch mit dem Zubehör StopMatic ausgestattet werden. Ein am Schienenprofil einsteckbarer Dämpfer mit "Selbsteinzugsfunktion" bremst den Auszug beim Einfahren ab, kurz bevor er die Endposition erreicht hat.
StopMatic und KickMatic sind nicht kombinierbar.

8011066 hellgrau 39,05 46,86 €

Abfallsammler



KickMatic

Die Auszugssysteme Müllex Comfort, Müllex Oekonom und Müllex Boxx können auf Wunsch mit dem Zubehör KickMatic ausgestattet werden. Mit dem Fuß kurz antippen und schon wird der Eimer sanft aus dem Unterschrank herausgefahren. Dabei hat man beide Hände frei.
StopMatic und KickMatic sind nicht kombinierbar.

8011070	chrom	128,14	153,77 €
---------	-------	--------	----------

SELECTAkit®

Auszugstechnik für vorhandene Auszüge

Das flexible Abfallsystem



Abfallsammler

Cox Stand-UP® 250 S	Seite 182–185
Cox Stand-UP® 280 S	Seite 186–188
Cox Stand-UP® 350 S	Seite 189–191
Cox Stand-UP® 350 K	Seite 192–193
Tandem 2	Seite 193
Pullboy Vario 335 S	Seite 195
Pullboy Vario 320 S	Seite 195
Pullboy Vario 300 S	Seite 196
Pullboy Vario 320 S	Seite 196–197
Pullboy Versa® 265 K	Seite 199–201
Pullboy Versa® 265 S	Seite 202–204
Pullboy® Gesamtdeckel	Seite 204
Cox® Giallo	Seite 205
X-LINE	Seite 206–207

Geeignet für folgende Frontenbilder:



Vollfront Frontblende mit einer Unterteilung Frontblende mit einer Unterteilung Frontblende mit zwei Unterteilungen

Bitte Höhen bei Produktgruppen prüfen.

SELECTAkit®

Auszugstechnik für vorhandene Auszüge

Cox Stand-UP®

Küchenunterschranke mit Frontauszug stehen in mehreren Breiten und diversen Zargen- und Fronthöhen für die Küchenplanung zur Verfügung. Abfallsammler-Kombinationen, die den Stauraum auf perfekte Weise nutzen, sind in vergleichbarer Größenvielfalt bei Naber erhältlich.

- Das Abfallsystem Cox Stand-UP® bietet drei Behälterhöhen und lässt sich für vier unterschiedliche Schrankbreiten zusammenstellen.
- Cox Stand-UP® ist schnell und einfach montiert; auch das Nachrüsten vorhandener Frontauszüge lässt sich problemlos realisieren.

Damit Küchennutzer das größtmögliche Behältervolumen zur Verfügung haben, ist Cox Stand-UP® hoch flexibel konzipiert und passt sich jeglicher Schranksituation mit und ohne Wasseranschluss an.

- Der Gesamtdeckel des Systems kann auch platzsparend hinter der oberen Front eingebaut werden und maximiert somit das mögliche Gesamtvolumen.
- Hinweis: 350 mm hohe Abfallsammler lassen sich hinter einer 390 mm hohen Schrankfront sicher unterbringen.



Die hochwertigen Behälter sind in einem bodenmontierten Rahmen sicher positioniert. Verschlussdeckel – auch in der Ausführung für Bio-Abfälle – erleichtern als optionales Zubehör das häusliche Müll- und Wertstoff-Management zusätzlich.



Cox Stand-UP® 250 S



Cox Stand-UP® 280 S



Cox Stand-UP® 350 S



Cox Stand-UP® 350 K



Cox Stand-UP® 250 S

Das Cox-Stand-UP®-Abfallsystem 250 ist ideal geeignet zur schnellen Montage auf vorhandenen Auszügen mit einer **Nenntiefe von 450 mm und 500 mm**. Die Gesamthöhe des Systems ist 250 mm, wobei die **lichte Einbauhöhe nur 240 mm** beträgt. Der feststehende Gesamtdeckel kann je nach Einbausituation auch platzsparend hinter der oberen Front montiert werden. Die maximale Zargenhöhe (Maß von Auszugsboden bis Oberkante der Zarge) darf 145 mm betragen. Das Cox-Stand-UP®-Abfallsystem ist in unterschiedlichen Höhen, Korpusbreiten und Eimerkombinationen verfügbar.

Behälter-Bestückungssystem/Liter			
Korpus	600	800	900
	13 13	13 10 13	13 13 13
	13 6 6	13 10 6 6	13 13 6 6

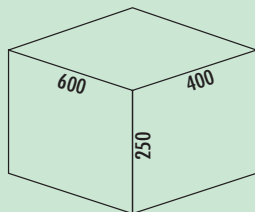

Cox Stand-UP® 250 S/600-2

Zur Montage auf vorhandenen Auszügen mit einer **Nenntiefe von 450 mm und 500 mm**.

- maximalen Zargenhöhe (Maß von Schubladenboden bis Oberkante der Zarge) 145 mm
- minimale Einbautiefe (Innenmaß Schubkasten) 400 mm
- Abfallvolumen 26 (2 x 13) Liter
- Gesamthöhe 250 mm
- Einbauhöhe ohne Gesamtdeckel 240 mm
- Gesamtdeckel kann hinter oberer Front platzsparend montiert werden
- Eimerhöhe 216 mm



8013380 anthrazit, H 250 mm	200,82	240,98 €
------------------------------------	--------	-----------------

Optionales Zubehör

8013342 Verschlussdeckel, anthrazit, für 13/ 16/ 22/ 28 Liter	9,83	11,80 €
--	------	----------------

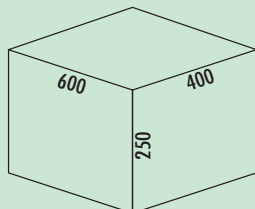

Cox Stand-UP® 250 S/600-3

Zur Montage auf vorhandenen Auszügen mit einer **Nenntiefe von 450 mm und 500 mm**.

- maximalen Zargenhöhe (Maß von Schubladenboden bis Oberkante der Zarge) 145 mm
- minimale Einbautiefe (Innenmaß Schubkasten) 400 mm
- Abfallvolumen 25 (1 x 13/2 x 6) Liter
- Gesamthöhe 250 mm
- Einbauhöhe ohne Gesamtdeckel 240 mm
- Gesamtdeckel kann hinter oberer Front platzsparend montiert werden
- Eimerhöhe 216 mm



8013381 ohne Biodeckel, anthrazit, H 250 mm	218,63	262,36 €
--	--------	-----------------

8013382 mit Biodeckel, anthrazit, H 250 mm	231,16	277,39 €
---	--------	-----------------

Optionales Zubehör

8013312 Biodeckel, anthrazit, für 4/ 6/ 7/ 10/ 12,5 Liter	15,45	18,54 €
--	-------	----------------

8011178 Biofilter Nachrüstset, schwarz	7,71	9,25 €
---	------	---------------

8013342 Verschlussdeckel, anthrazit, für 13/ 16/ 22/ 28 Liter	9,83	11,80 €
--	------	----------------

8013338 Verschlussdeckel, anthrazit, für 4/ 6/ 7/ 10/ 12,5 Liter	6,23	7,48 €
---	------	---------------

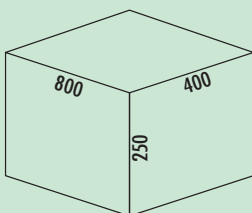

Cox Stand-UP® 250 S/800-3

Zur Montage auf vorhandenen Auszügen mit einer Nenntiefe von 450 mm und 500 mm.

- maximalen Zargenhöhe (Maß von Schubladenboden bis Oberkante der Zarge) 145 mm
- minimale Einbautiefe (Innenmaß Schubkasten) 400 mm
- Abfallvolumen 36 (1 x 10/2 x 13) Liter
- Gesamthöhe 250 mm
- Einbauhöhe ohne Gesamtdeckel 240 mm
- Gesamtdeckel kann hinter oberer Front platzsparend montiert werden
- Eimerhöhe 216 mm

8013383	anthrazit, H 250 mm	293,67	352,40 €
----------------	---------------------	--------	-----------------

Optionales Zubehör

8013342	Verschlussdeckel, anthrazit, für 13/ 16/ 22/ 28 Liter	9,83	11,80 €
8013341	Verschlussdeckel, anthrazit, für 10/ 12/ 16/ 21 Liter	9,12	10,94 €

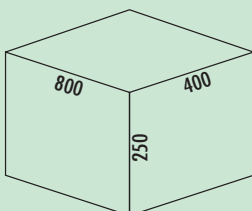

Cox Stand-UP® 250 S/800-4

Zur Montage auf vorhandenen Auszügen mit einer Nenntiefe von 450 mm und 500 mm.

- maximalen Zargenhöhe (Maß von Schubladenboden bis Oberkante der Zarge) 145 mm
- minimale Einbautiefe (Innenmaß Schubkasten) 400 mm
- Abfallvolumen 35 (1 x 13/1 x 10/2 x 6) Liter
- Gesamthöhe 250 mm
- Einbauhöhe ohne Gesamtdeckel 240 mm
- Gesamtdeckel kann hinter oberer Front platzsparend montiert werden
- Eimerhöhe 216 mm

8013384	ohne Biodeckel, anthrazit, H 250 mm	311,49	373,79 €
8013385	mit Biodeckel, anthrazit, H 250 mm	324,49	389,39 €

Optionales Zubehör

8013312	Biodeckel, anthrazit, für 4/ 6/ 7/ 10/ 12,5 Liter	15,45	18,54 €
8011178	Biofilter Nachrüstsatz, schwarz	7,71	9,25 €
8013342	Verschlussdeckel, anthrazit, für 13/ 16/ 22/ 28 Liter	9,83	11,80 €
8013341	Verschlussdeckel, anthrazit, für 10/ 12/ 16/ 21 Liter	9,12	10,94 €
8013338	Verschlussdeckel, anthrazit, für 4/ 6/ 7/ 10/ 12,5 Liter	6,23	7,48 €

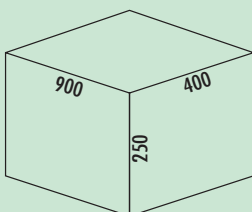

Cox Stand-UP® 250 S/900-3

Zur Montage auf vorhandenen Auszügen mit einer Nenntiefe von 450 mm und 500 mm.

- maximalen Zargenhöhe (Maß von Schubladenboden bis Oberkante der Zarge) 145 mm
- minimale Einbautiefe (Innenmaß Schubkasten) 400 mm
- Abfallvolumen 39 (3 x 13) Liter
- Gesamthöhe 250 mm
- Einbauhöhe ohne Gesamtdeckel 240 mm
- Gesamtdeckel kann hinter oberer Front platzsparend montiert werden
- Eimerhöhe 216 mm

8013386	anthrazit, H 250 mm	311,49	373,79 €
----------------	---------------------	--------	-----------------

Optionales Zubehör

8013342	Verschlussdeckel, anthrazit, für 13/ 16/ 22/ 28 Liter	9,83	11,80 €
----------------	---	------	----------------

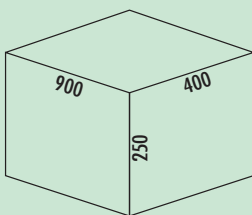

Cox Stand-UP® 250 S/900-4

Zur Montage auf vorhandenen Auszügen mit einer Nenntiefe von 450 mm und 500 mm.

- maximalen Zargenhöhe (Maß von Schubladenboden bis Oberkante der Zarge) 145 mm
- minimale Einbautiefe (Innenmaß Schubkasten) 400 mm
- Abfallvolumen 38 (2 x 13/2 x 6) Liter
- Gesamthöhe 250 mm
- Einbauhöhe ohne Gesamtdeckel 240 mm
- Gesamtdeckel kann hinter oberer Front platzsparend montiert werden
- Eimerhöhe 216 mm

8013387	ohne Biodeckel, anthrazit, H 250 mm	330,27	396,32 €
8013388	mit Biodeckel, anthrazit, H 250 mm	343,13	411,76 €

Optionales Zubehör

8013312	Biodeckel, anthrazit, für 4/ 6/ 7/ 10/ 12,5 Liter	15,45	18,54 €
8011178	Biofilter Nachrüstatz, schwarz	7,71	9,25 €
8013342	Verschlussdeckel, anthrazit, für 13/ 16/ 22/ 28 Liter	9,83	11,80 €
8013338	Verschlussdeckel, anthrazit, für 4/ 6/ 7/ 10/ 12,5 Liter	6,23	7,48 €



Cox Stand-UP® 280 S

Das Cox-Stand-UP-Abfallsystem 280 ist ideal geeignet zur schnellen Montage auf vorhandenen Auszügen mit einer **Nenntiefe von 450 mm und 500 mm**. Die Gesamthöhe des Systems ist 280 mm, wobei die **lichte Einbauhöhe nur 270 mm** beträgt. Der feststehende Gesamtdeckel kann je nach Einbausituation auch platzsparend hinter der oberen Front montiert werden. Die maximale Zargenhöhe (Maß von Auszugsboden bis Oberkante der Zarge) darf 175 mm betragen. Das Cox-Stand-UP-Abfallsystem ist in unterschiedlichen Höhen, Korpusbreiten und Eimerkombinationen verfügbar.

Behälter-Bestückungssystem / Liter			
Korpus	600	800	900
	16 16	16 12 16	16 16 16
	16 7 7	16 12 7 7	16 16 7 7

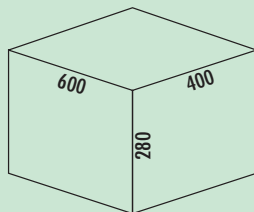

Cox Stand-UP® 280 S/600-2

Zur Montage auf vorhandenen Auszügen mit einer Nenntiefe von 450 mm und 500 mm.

- maximalen Zargenhöhe (Maß von Schubladenboden bis Oberkante der Zarge) 175 mm
- minimale Einbautiefe (Innenmaß Schubkasten) 400 mm
- Abfallvolumen 32 (2 x 16) Liter
- Gesamthöhe 280 mm
- Einbauhöhe ohne Gesamtdeckel 270 mm
- Gesamtdeckel kann hinter oberer Front platzsparend montiert werden
- Eimerhöhe 256 mm



8013389 anthrazit, H 280 mm	208,27	249,92 €
------------------------------------	--------	-----------------

Optionales Zubehör

8013342 Verschlussdeckel, anthrazit, für 13/ 16/ 22/ 28 Liter	9,83	11,80 €
--	------	----------------

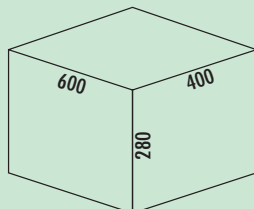

Cox Stand-UP® 280 S/600-3

Zur Montage auf vorhandenen Auszügen mit einer Nenntiefe von 450 mm und 500 mm.

- maximalen Zargenhöhe (Maß von Schubladenboden bis Oberkante der Zarge) 175 mm
- minimale Einbautiefe (Innenmaß Schubkasten) 400 mm
- Abfallvolumen 30 (1 x 16/2 x 7) Liter
- Gesamthöhe 280 mm
- Einbauhöhe ohne Gesamtdeckel 270 mm
- Gesamtdeckel kann hinter oberer Front platzsparend montiert werden
- Eimerhöhe 256 mm



8013390 ohne Biodeckel, anthrazit, H 280 mm	222,41	266,89 €
--	--------	-----------------

8013391 mit Biodeckel, anthrazit, H 280 mm	234,87	281,84 €
---	--------	-----------------

Optionales Zubehör

8013312 Biodeckel, anthrazit, für 4/ 6/ 7/ 10/ 12,5 Liter	15,45	18,54 €
--	-------	----------------

8011178 Biofilter Nachrüstsatz, schwarz	7,71	9,25 €
--	------	---------------

8013342 Verschlussdeckel, anthrazit, für 13/ 16/ 22/ 28 Liter	9,83	11,80 €
--	------	----------------

8013338 Verschlussdeckel, anthrazit, für 4/ 6/ 7/ 10/ 12,5 Liter	6,23	7,48 €
---	------	---------------

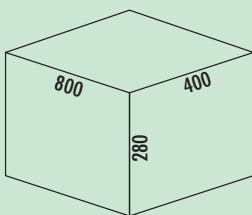

Cox Stand-UP® 280 S/800-3

Zur Montage auf vorhandenen Auszügen mit einer Nenntiefe von 450 mm und 500 mm.

- maximalen Zargenhöhe (Maß von Schubladenboden bis Oberkante der Zarge) 175 mm
- minimale Einbautiefe (Innenmaß Schubkasten) 400 mm
- Abfallvolumen 44 (2 x 16/1 x 12) Liter
- Gesamthöhe 280 mm
- Einbauhöhe ohne Gesamtdeckel 270 mm
- Gesamtdeckel kann hinter oberer Front platzsparend montiert werden
- Eimerhöhe 256 mm

8013393	anthrazit, H 280 mm	303,06	363,67 €
----------------	---------------------	--------	-----------------

Optionales Zubehör

8013342	Verschlussdeckel, anthrazit, für 13/ 16/ 22/ 28 Liter	9,83	11,80 €
8013341	Verschlussdeckel, anthrazit, für 10/ 12/ 16/ 21 Liter	9,12	10,94 €

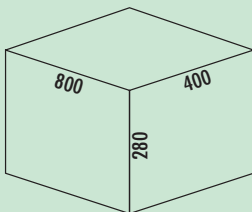

Cox Stand-UP® 280 S/800-4

Zur Montage auf vorhandenen Auszügen mit einer Nenntiefe von 450 mm und 500 mm.

- maximalen Zargenhöhe (Maß von Schubladenboden bis Oberkante der Zarge) 175 mm
- minimale Einbautiefe (Innenmaß Schubkasten) 400 mm
- Abfallvolumen 42 (1 x 16/1 x 12/2 x 7) Liter
- Gesamthöhe 280 mm
- Einbauhöhe ohne Gesamtdeckel 270 mm
- Gesamtdeckel kann hinter oberer Front platzsparend montiert werden
- Eimerhöhe 256 mm

8013394	ohne Biodeckel, anthrazit, H 280 mm	317,10	380,52 €
8013395	mit Biodeckel, anthrazit, H 280 mm	329,23	395,08 €

Optionales Zubehör

8013312	Biodeckel, anthrazit, für 4/ 6/ 7/ 10/ 12,5 Liter	15,45	18,54 €
8011178	Biofilter Nachrüstsatz, schwarz	7,71	9,25 €
8013342	Verschlussdeckel, anthrazit, für 13/ 16/ 22/ 28 Liter	9,83	11,80 €
8013341	Verschlussdeckel, anthrazit, für 10/ 12/ 16/ 21 Liter	9,12	10,94 €
8013338	Verschlussdeckel, anthrazit, für 4/ 6/ 7/ 10/ 12,5 Liter	6,23	7,48 €

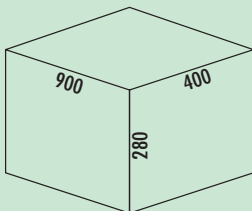

Cox Stand-UP® 280 S/900-3

Zur Montage auf vorhandenen Auszügen mit einer Nenntiefe von 450 mm und 500 mm.

- maximalen Zargenhöhe (Maß von Schubladenboden bis Oberkante der Zarge) 175 mm
- minimale Einbautiefe (Innenmaß Schubkasten) 400 mm
- Abfallvolumen 48 (3 x 16) Liter
- Gesamthöhe 280 mm
- Einbauhöhe ohne Gesamtdeckel 270 mm
- Gesamtdeckel kann hinter oberer Front platzsparend montiert werden
- Eimerhöhe 256 mm

8013396	anthrazit, H 280 mm	324,65	389,58 €
----------------	---------------------	--------	-----------------

Optionales Zubehör

8013342	Verschlussdeckel, anthrazit, für 13/ 16/ 22/ 28 Liter	9,83	11,80 €
----------------	---	------	----------------

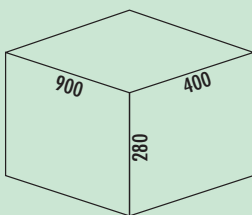

Cox Stand-UP® 280 S/900-4

Zur Montage auf vorhandenen Auszügen mit einer Nenntiefe von 450 mm und 500 mm.

- maximalen Zargenhöhe (Maß von Schubladenboden bis Oberkante der Zarge) 175 mm
- minimale Einbautiefe (Innenmaß Schubkasten) 400 mm
- Abfallvolumen 46 (2 x 16/2 x 7) Liter
- Gesamthöhe 280 mm
- Einbauhöhe ohne Gesamtdeckel 270 mm
- Gesamtdeckel kann hinter oberer Front platzsparend montiert werden
- Eimerhöhe 256 mm

8013397	ohne Biodeckel, anthrazit, H 280 mm	337,73	405,28 €
8013398	mit Biodeckel, anthrazit, H 280 mm	349,65	419,58 €

Optionales Zubehör

8013312	Biodeckel, anthrazit, für 4/ 6/ 7/ 10/ 12,5 Liter	15,45	18,54 €
8011178	Biofilter Nachrüstset, schwarz	7,71	9,25 €
8013342	Verschlussdeckel, anthrazit, für 13/ 16/ 22/ 28 Liter	9,83	11,80 €
8013338	Verschlussdeckel, anthrazit, für 4/ 6/ 7/ 10/ 12,5 Liter	6,23	7,48 €



Cox Stand-UP® 350 S

Das Cox-Stand-UP®-Abfallsystem 350 ist ideal geeignet zur schnellen Montage auf vorhandenen Auszügen mit einer **Nenntiefe von 450 mm und 500 mm**. Die Gesamthöhe des Systems ist 350 mm, wobei die **lichte Einbauhöhe nur 340 mm** beträgt. Der feststehende Gesamtdeckel kann je nach Einbausituation auch platzsparend hinter der oberen Front montiert werden. Die maximale Zargenhöhe (Maß von Auszugsboden bis Oberkante der Zarge) darf 245 mm betragen. Das Cox-Stand-UP®-Abfallsystem ist in unterschiedlichen Höhen, Korpusbreiten und Eimerkombinationen verfügbar.

Behälter-Bestückungssystem / Liter						
Korpus	500	500	600	600		
	16 10 10	16 22	22 10 10	22 22		
Korpus	800		900		900	
	22	16 10 10	22	22 10 10	22	22 22

Abfallsammler

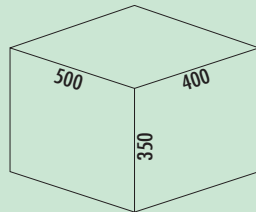

Cox Stand-UP® 350 S/500-2

Zur Montage auf vorhandenen Auszügen mit einer **Nenntiefe von 450 mm und 500 mm**.

- maximale Zargenhöhe (Maß von Schubladenboden bis Oberkante der Zarge) 245 mm
- minimale Einbautiefe (Innenmaß Schubkasten) 400 mm
- Abfallvolumen 38 (1 x 16/1 x 22) Liter
- Gesamthöhe 350 mm
- Einbauhöhe ohne Gesamtdeckel 340 mm
- Gesamtdeckel kann hinter oberer Front platzsparend montiert werden
- Eimerhöhe 326 mm

8013423 anthrazit, H 350 mm 213,89 **256,67 €**

Optionales Zubehör

8013342 Verschlussdeckel, anthrazit, für 13/ 16/ 22/ 28 Liter 9,83 **11,80 €**

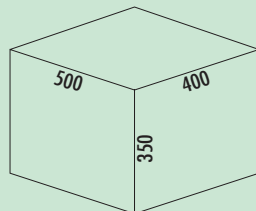

Cox Stand-UP® 350 S/500-3

Zur Montage auf vorhandenen Auszügen mit einer **Nenntiefe von 450 mm und 500 mm**.

- maximale Zargenhöhe (Maß von Schubladenboden bis Oberkante der Zarge) 245 mm
- minimale Einbautiefe (Innenmaß Schubkasten) 400 mm
- Abfallvolumen 36 (2 x 10/1 x 16) Liter
- Gesamthöhe 350 mm
- Einbauhöhe ohne Gesamtdeckel 340 mm
- Gesamtdeckel kann hinter oberer Front platzsparend montiert werden
- Eimerhöhe 326 mm

8013399 anthrazit, H 350 mm 222,41 **266,89 €**

Optionales Zubehör

8013338 Verschlussdeckel, anthrazit, für 4/ 6/ 7/ 10/ 12,5 Liter 6,23 **7,48 €**

8013341 Verschlussdeckel, anthrazit, für 10/ 12/ 16/ 21 Liter 9,12 **10,94 €**

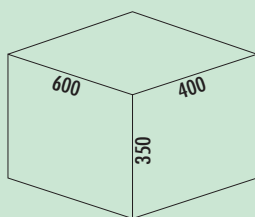

Cox Stand-UP® 350 S/600-2

Zur Montage auf vorhandenen Auszügen mit einer Nenntiefe von 450 mm und 500 mm.

- maximale Zargenhöhe (Maß von Schubladenboden bis Oberkante der Zarge) 245 mm
- minimale Einbautiefe (Innenmaß Schubkasten) 400 mm
- Abfallvolumen 44 (2 x 22) Liter
- Gesamthöhe 350 mm
- Einbauhöhe ohne Gesamtdeckel 340 mm
- Gesamtdeckel kann hinter oberer Front platzsparend montiert werden
- Eimerhöhe 326 mm

8013424	ohne Biodeckel, anthrazit, H 350 mm	218,60	262,32 €
----------------	-------------------------------------	--------	-----------------

Optionales Zubehör

8013342	Verschlussdeckel, anthrazit, für 13/ 16/ 22/ 28 Liter	9,83	11,80 €
----------------	---	------	----------------

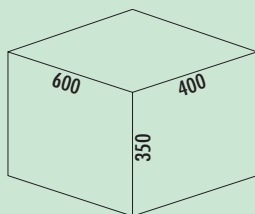

Cox Stand-UP® 350 S/600-3

Zur Montage auf vorhandenen Auszügen mit einer Nenntiefe von 450 mm und 500 mm.

- maximale Zargenhöhe (Maß von Schubladenboden bis Oberkante der Zarge) 245 mm
- minimale Einbautiefe (Innenmaß Schubkasten) 400 mm
- Abfallvolumen 42 (2 x 10/1 x 22) Liter
- Gesamthöhe 350 mm
- Einbauhöhe ohne Gesamtdeckel 340 mm
- Gesamtdeckel kann hinter oberer Front platzsparend montiert werden
- Eimerhöhe 326 mm

8013410	ohne Biodeckel, anthrazit, H 350 mm	229,86	275,83 €
----------------	-------------------------------------	--------	-----------------

8013411	mit Biodeckel, anthrazit, H 350 mm	242,85	291,42 €
----------------	------------------------------------	--------	-----------------

Optionales Zubehör

8013312	Biodeckel, anthrazit, für 4/ 6/ 7/ 10/ 12,5 Liter	15,45	18,54 €
----------------	---	-------	----------------

8011178	Biofilter Nachrüstsatz, schwarz	7,71	9,25 €
----------------	---------------------------------	------	---------------

8013338	Verschlussdeckel, anthrazit, für 4/ 6/ 7/ 10/ 12,5 Liter	6,23	7,48 €
----------------	--	------	---------------

8013342	Verschlussdeckel, anthrazit, für 13/ 16/ 22/ 28 Liter	9,83	11,80 €
----------------	---	------	----------------

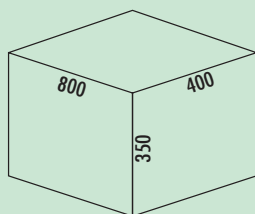

Cox Stand-UP® 350 S/800-4

Zur Montage auf vorhandenen Auszügen mit einer Nenntiefe von 450 mm und 500 mm.

- maximale Zargenhöhe (Maß von Schubladenboden bis Oberkante der Zarge) 245 mm
- minimale Einbautiefe (Innenmaß Schubkasten) 400 mm
- Abfallvolumen 58 (2 x 10/1 x 22/1 x 16) Liter
- Gesamthöhe 350 mm
- Einbauhöhe ohne Gesamtdeckel 340 mm
- Gesamtdeckel kann hinter oberer Front platzsparend montiert werden
- Eimerhöhe 326 mm

8013412	ohne Biodeckel, anthrazit, H 350 mm	328,42	394,10 €
----------------	-------------------------------------	--------	-----------------

8013413	mit Biodeckel, anthrazit, H 350 mm	341,29	409,55 €
----------------	------------------------------------	--------	-----------------

Optionales Zubehör

8013312	Biodeckel, anthrazit, für 4/ 6/ 7/ 10/ 12,5 Liter	15,45	18,54 €
----------------	---	-------	----------------

8011178	Biofilter Nachrüstsatz, schwarz	7,71	9,25 €
----------------	---------------------------------	------	---------------

8013338	Verschlussdeckel, anthrazit, für 4/ 6/ 7/ 10/ 12,5 Liter	6,23	7,48 €
----------------	--	------	---------------

8013342	Verschlussdeckel, anthrazit, für 13/ 16/ 22/ 28 Liter	9,83	11,80 €
----------------	---	------	----------------

8013341	Verschlussdeckel, anthrazit, für 10/ 12/ 16/ 21 Liter	9,12	10,94 €
----------------	---	------	----------------

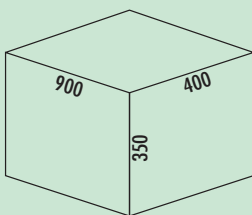

Cox Stand-UP® 350 S/900-3

Zur Montage auf vorhandenen Auszügen mit einer Nenntiefe von 450 mm und 500 mm.

- maximale Zargenhöhe (Maß von Schubladenboden bis Oberkante der Zarge) 245 mm
- minimale Einbautiefe (Innenmaß Schubkasten) 400 mm
- Abfallvolumen 66 (3 x 22) Liter
- Gesamthöhe 350 mm
- Einbauhöhe ohne Gesamtdeckel 340 mm
- Gesamtdeckel kann hinter oberer Front platzsparend montiert werden
- Eimerhöhe 326 mm

8013414	ohne Biodeckel, anthrazit, H 350 mm	337,73	405,28 €
----------------	-------------------------------------	--------	-----------------

Optionales Zubehör

8013342	Verschlussdeckel, anthrazit, für 13/ 16/ 22/ 28 Liter	9,83	11,80 €
----------------	---	------	----------------

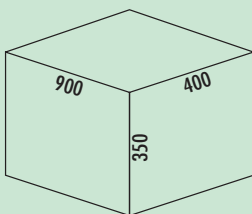

Cox Stand-UP® 350 S/900-4

Zur Montage auf vorhandenen Auszügen mit einer Nenntiefe von 450 mm und 500 mm.

- maximale Zargenhöhe (Maß von Schubladenboden bis Oberkante der Zarge) 245 mm
- minimale Einbautiefe (Innenmaß Schubkasten) 400 mm
- Abfallvolumen 64 (2 x 22/2 x 10) Liter
- Gesamthöhe 350 mm
- Einbauhöhe ohne Gesamtdeckel 340 mm
- Gesamtdeckel kann hinter oberer Front platzsparend montiert werden
- Eimerhöhe 326 mm

8013415	ohne Biodeckel, anthrazit, H 350 mm	349,93	419,92 €
----------------	-------------------------------------	--------	-----------------

8013416	mit Biodeckel, anthrazit, H 350 mm	362,64	435,17 €
----------------	------------------------------------	--------	-----------------

Optionales Zubehör

8013312	Biodeckel, anthrazit, für 4/ 6/ 7/ 10/ 12,5 Liter	15,45	18,54 €
----------------	---	-------	----------------

8011178	Biofilter Nachrüstsatz, schwarz	7,71	9,25 €
----------------	---------------------------------	------	---------------

8013342	Verschlussdeckel, anthrazit, für 13/ 16/ 22/ 28 Liter	9,83	11,80 €
----------------	---	------	----------------

8013338	Verschlussdeckel, anthrazit, für 4/ 6/ 7/ 10/ 12,5 Liter	6,23	7,48 €
----------------	--	------	---------------



Cox Stand-UP® 350 K

Das Cox-Stand-UP®-Abfallsystem 350 ist ideal geeignet zur schnellen Montage auf vorhandenen Auszügen mit einer **Nenntiefe von 450 mm und 500 mm**. Die Gesamthöhe des Systems ist 350 mm, wobei die **lichte Einbauhöhe nur 340 mm** beträgt. Der feststehende Gesamtdeckel kann je nach Einbausituation auch platzsparend hinter der oberen Front montiert werden. Die maximale Zargenhöhe (Maß von Auszugsboden bis Oberkante der Zarge) darf 245 mm betragen. Das Cox-Stand-UP®-Abfallsystem ist in unterschiedlichen Höhen, Korpusbreiten und Eimerkombinationen verfügbar.

Behälter-Bestückungssystem / Liter				
Korpus	500K		600K	
	12	7,5	15,5	7,5
		7,5		7,5

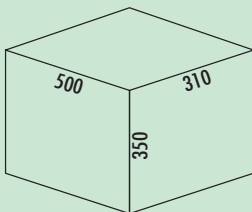

Cox Stand-UP® 350 K/500-3

Zur Montage auf vorhandenen Auszügen mit einer gekürzten Nenntiefe von 400 mm.

- maximale Zargenhöhe (Maß von Schubladenboden bis Oberkante der Zarge) 245 mm
- minimale Einbautiefe (Innenmaß Schubkasten) 310 mm
- Abfallvolumen 27 (2 x 7,5/1 x 12) Liter
- Gesamthöhe 350 mm
- Einbauhöhe ohne Gesamtdeckel 340 mm
- Einbautiefe des Gesamtdeckel 400mm
- Gesamtdeckel kann hinter oberer Front platzsparend montiert werden
- Eimerhöhe 326 mm

8013404	anthrazit, H 350 mm	234,52	281,42 €
----------------	---------------------	--------	-----------------

Optionales Zubehör

8013497	Biodeckel, anthrazit, für 7,5 Liter	17,12	20,54 €
8013339	Verschlussdeckel, anthrazit, für 7,5/ 9/ 12 Liter	9,12	10,94 €

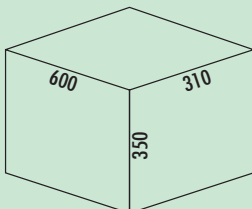

Cox Stand-UP® 350 K/600-3

Zur Montage auf vorhandenen Auszügen mit einer gekürzten Nenntiefe von 400 mm. Das 600 mm breite Cox®-Stand-UP®-Abfallsystem wird für die Korpusbreiten mit einem passenden feststehenden Gesamtdeckel geliefert. Somit entsteht neben dem Abfallsystem noch weiterer praktischer Stauraum in dem Auszug.

- maximale Zargenhöhe (Maß von Schubladenboden bis Oberkante der Zarge) 245 mm
- minimale Einbautiefe (Innenmaß Schubkasten) 310 mm
- Abfallvolumen 30,5 (2 x 7,5/1 x 15,5) Liter
- Gesamthöhe 350 mm
- Einbauhöhe ohne Gesamtdeckel 340 mm
- Einbautiefe des Gesamtdeckels 400 mm
- Gesamtdeckel kann hinter oberer Front platzsparend montiert werden
- Eimerhöhe 326 mm

8013420	anthrazit, H 350 mm	273,68	328,42 €
----------------	---------------------	--------	-----------------

Optionales Zubehör

8013497	Biodeckel, anthrazit, für 7,5 Liter	17,12	20,54 €
8013344	Biodeckel, anthrazit, für 10/ 12/ 15,5 Liter	17,56	21,07 €

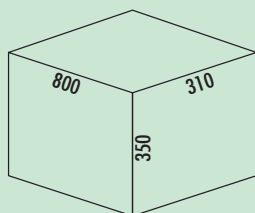

Cox Stand-UP® 350 K/800-3

Zur Montage auf vorhandenen Auszügen mit einer gekürzten Nenntiefe von 400 mm. Das 800 mm breite Cox®-Stand-UP®-Abfallsystem wird für die Korpusbreiten mit einem passenden feststehenden Gesamtdeckel geliefert. Somit entsteht neben dem Abfallsystem noch weiterer praktischer Stauraum in dem Auszug.

- maximale Zargenhöhe (Maß von Schubladenboden bis Oberkante der Zarge) 245 mm
- minimale Einbautiefe (Innenmaß Schubkasten) 310 mm
- Abfallvolumen 30,5 (2 x 7,5/1 x 15,5) Liter
- Gesamthöhe 350 mm
- Einbauhöhe ohne Gesamtdeckel 340 mm
- Einbautiefe des Gesamtdeckels 400 mm
- **Breite des Gesamtdeckels 800 mm**
- Gesamtdeckel kann hinter oberer Front platzsparend montiert werden
- Eimerhöhe 326 mm

8013421	anthrazit, H 350 mm	277,00	332,40 €
---------	---------------------	--------	----------

Optionales Zubehör

8013497	Biodeckel, anthrazit, für 7,5 Liter	17,12	20,54 €
8013344	Biodeckel, anthrazit, für 10/ 12/ 15,5 Liter	17,56	21,07 €

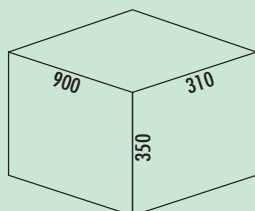

Cox Stand-UP® 350 K/900-3

Zur Montage auf vorhandenen Auszügen mit einer gekürzten Nenntiefe von 400 mm. Das 900 mm breite Cox®-Stand-UP®-Abfallsystem wird für die Korpusbreiten mit einem passenden feststehenden Gesamtdeckel geliefert. Somit entsteht neben dem Abfallsystem noch weiterer praktischer Stauraum in dem Auszug.

- maximale Zargenhöhe (Maß von Schubladenboden bis Oberkante der Zarge) 245 mm
- minimale Einbautiefe (Innenmaß Schubkasten) 310 mm
- Abfallvolumen 30,5 (2 x 7,5/1 x 15,5) Liter
- Gesamthöhe 350 mm
- Einbauhöhe ohne Gesamtdeckel 340 mm
- Einbautiefe des Gesamtdeckels 400 mm
- **Breite des Gesamtdeckels 900 mm**
- Gesamtdeckel kann hinter oberer Front platzsparend montiert werden
- Eimerhöhe 326 mm

8013422	anthrazit, H 350 mm	283,21	339,85 €
---------	---------------------	--------	----------

Optionales Zubehör

8013497	Biodeckel, anthrazit, für 7,5 Liter	17,12	20,54 €
8013344	Biodeckel, anthrazit, für 10/ 12/ 15,5 Liter	17,56	21,07 €

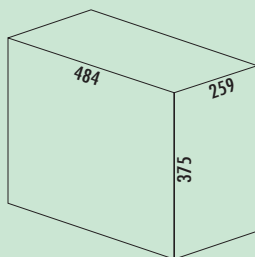

Tandem 2

- Abfallvolumen 30 (2 x 15) Liter
- Technik: für vorhandene Vollauszüge
- Montage: auf Tablarauszug oder im Schubkasten

8011053	graphitgrau	144,46	173,35 €
---------	-------------	--------	----------

SELECTAkit®

Auszugstechnik für vorhandene Auszüge

Pullboy Vario



Überzeugende Vorteile auf einen Blick

Variable Lösung mit Antirutscheinlegematten für alle gängigen Auszugsmodelle.

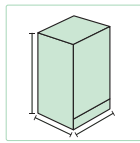

für Schränke von
30–120 cm geeignet



Einzeldeckel



Durch Zuschneiden
einer Antirutsch-
matte kann das
Systeme auf unter-
schiedliche Breiten
angepasst werden.

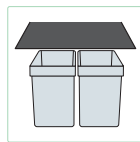

fester Komplet-
deckel bis 60er
Breite möglich

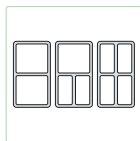

2-4 fach Trennung

Aufteilungen

Pullboy Vario

Einbautiefe 500 mm

8

17

320 S/400-2
335 S/300-2

17

17

320 S/450-2

8

8

17

320 S/500-3

17

8

17

8

300 S/800-4
320 S/600-4



Pullboy Vario

Das Pullboy Vario Abfallsystem für vorhandene Auszüge kommt mit Einbauhöhen zwischen 300 und 335 Millimetern aus. Platzsparende Behälterkombinationen und der praktische Gesamtdeckel ermöglichen eine optimale Stauraumorganisation. Bis zu vier Abfallbehälter werden sicher auf der Antirutschmatte positioniert. Pullboy Vario ist für verschiedene Schrankbreiten konzipiert und schnell montiert.

Behälter-Bestückungssystem/Liter														
Korpus	300	400	450	500										
	<table border="1"> <tr><td>8</td></tr> <tr><td>17</td></tr> </table>	8	17	<table border="1"> <tr><td>8</td></tr> <tr><td>17</td></tr> </table>	8	17	<table border="1"> <tr><td>17</td></tr> <tr><td>17</td></tr> </table>	17	17	<table border="1"> <tr><td>8</td><td>8</td></tr> <tr><td colspan="2">17</td></tr> </table>	8	8	17	
8														
17														
8														
17														
17														
17														
8	8													
17														
Korpus	600		800/900/100/120											
	<table border="1"> <tr><td>17</td><td>8</td></tr> <tr><td>17</td><td>8</td></tr> </table>		17	8	17	8	<table border="1"> <tr><td>17</td><td>8</td></tr> <tr><td>17</td><td>8</td></tr> </table>		17	8	17	8		
17	8													
17	8													
17	8													
17	8													

Abfallsammler

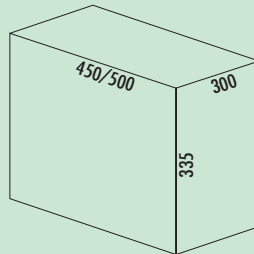

Pullboy Vario 335 S/300-2

Mit Antirutschschieleplatte und Gesamtdeckel.
Für alle gängigen Schubladen zuschneidbar.
Zuschnittmaße der Platte:
max. 220 x 556 mm (B x T)
min. 205 x 400 mm (B x T)
– Abfallvolumen 25 (1 x 17/1 x 8) Liter
– mit nur 335 mm Einbauhöhe der ideale Raumsparer

8011623 alugrau 118,56 142,27 €

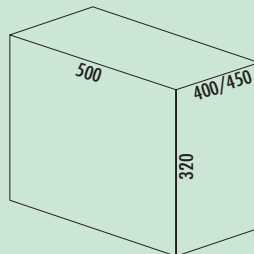

Pullboy Vario 320 S/400-2

Mit Antirutschschieleplatte und Gesamtdeckel.
Für alle gängigen Schubladen zuschneidbar.
Zuschnittmaße der Matte:
max. 368 x 565 mm (B x T)
min. 230 x 456 mm (B x T)
– Abfallvolumen 25 (1 x 17/1 x 8) Liter
– mit nur 320 mm Einbauhöhe der ideale Raumsparer

8011605 alugrau 100,65 120,78 €

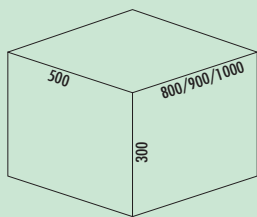

Pullboy Vario 300 S/800-4

Mit Antirutscheinlegematte und Einzeldeckel.
Für alle gängigen Schubladen zuschneidbar.
Zuschnittmaße der Matte:
max. 1125 x 565 mm (B x T)
min. 468 x 456 mm (B x T)
– Abfallvolumen 50 (2 x 8/2 x 17) Liter
– mit nur 300 mm Einbauhöhe der ideale Raumsparer

8011640 alugrau 111,73 134,08 €

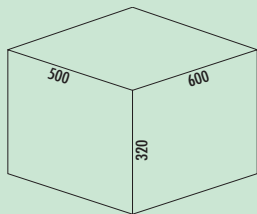

Pullboy Vario 320 S/600-4

Mit Antirutscheinlegematte und Gesamtdeckel.
Für alle gängigen Schubladen zuschneidbar.
Zuschnittmaße der Matte:
max. 565 x 565 mm (B x T)
min. 468 x 456 mm (B x T)
– Abfallvolumen 50 (2 x 8/2 x 17) Liter
– mit nur 320 mm Einbauhöhe der ideale Raumsparer

8012006 alugrau 175,71 210,85 €

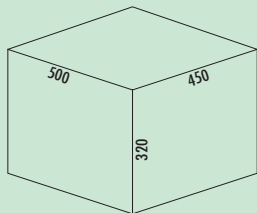

Pullboy Vario 320 S/450-2

Mit Antirutscheinlegematte und Gesamtdeckel.
Für alle gängigen Schubladen zuschneidbar.
Zuschnittmaße der Matte:
max. 462 x 565 mm (B x T)
min. 311 x 456 mm (B x T)
– Abfallvolumen 34 (2 x 17) Liter
– mit nur 320 mm Einbauhöhe der ideale Raumsparer

8012007 alugrau 133,06 159,67 €

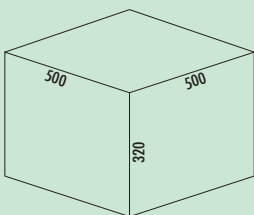

Pullboy Vario 320 S/500-3

Mit Antirutschlegematte und Gesamtdeckel.
Für alle gängigen Schubladen zuschneidbar.
Zuschnittmaße der Matte:
max. 462 x 565 mm (B x T)
min. 311 x 456 (B x T)
– Abfallvolumen 33 (2 x 8/1 x 17) Liter
– mit nur 320 mm Einbauhöhe der ideale Raumsparer

8012010	alugrau	140,48	168,58 €
---------	---------	--------	----------

SELECTAkit®

Auszugstechnik für vorhandene Auszüge

Pullboy Versa®

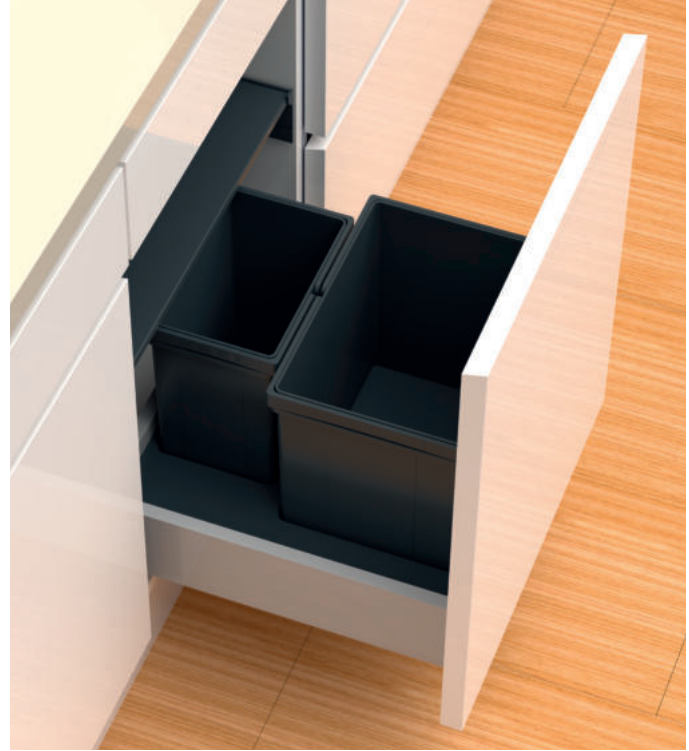

Überzeugende Vorteile auf einen Blick

System für vorhandene Auszüge mit Einlegewanne für sicheren Stand. Ideal für ein mehrteiliges Frontenbild.

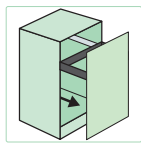

Montage auf vorhandenen Auszügen für Schrankbreiten von 500–600 mm



mit Einzeldeckeln

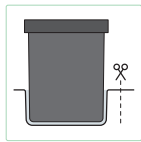

mit zuschneidbarer Einlegewanne für sicheren Stand

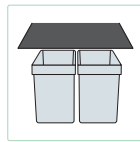

optionaler Gesamtdeckel kann hinter der Front platzsparend im Korpus montiert werden

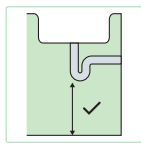

die Höhe des Gesamtsystems ist nur 265 mm



ideal geeignet für mehrteiliges Frontenbild, zuschneidbar auf alle Auszüge mit Nenntiefe von 400 und 500 mm

Aufteilungen

Pullboy Versa® 265 K
Einbautiefe 400 mm



265 K/500-2



265 K/500-3

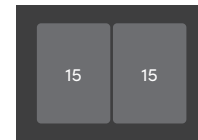

265 K/600-2

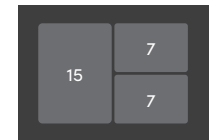

265 K/600-3



265 K/600-4

Pullboy Versa® 265 S
Einbautiefe 500 mm

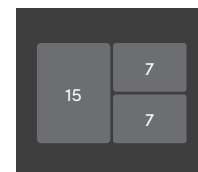

265 S/500-3



265 S/500-4

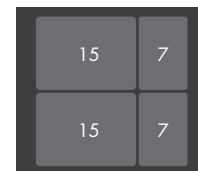

265 S/600-4z



Pullboy Versa® 265 K

Das Pullboy Versa Abfallsystem ist ideal geeignet für ein mehrteiliges Frontenbild und zuschneidbar auf alle Auszüge mit einer Nenntiefe von 400 mm.

- mit Einzeldeckeln und optionalen feststehendem Gesamtdeckel
- mit Einlegewanne für sicheren Stand
- zur Montage auf vorhandenen Auszügen
- die Höhe des Gesamtsystems ist nur 265 mm
- Gesamtdeckel kann hinter oberer Front platzsparend montiert werden

Behälter-Bestückungssystem/Liter						
Korpus	500	500	600	600	600	800/900/1000
	7 15	7 7	15 15	15 7 7	7 7 7 7	15 15 7 7

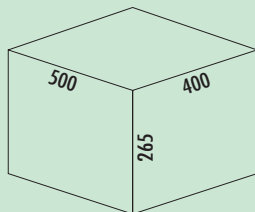

Pullboy Versa® 265 K/500-2

Zur Montage auf vorhandenen Auszügen mit einer Nenntiefe von 400 mm.

- minimale Einbautiefe (Innenmaß Schubkasten) 400 mm
- Abfallvolumen 22 (1 x 7/1 x 15) Liter
- inkl. Einzeldeckel
- Gesamthöhe 265 mm
- optionaler Gesamtdeckel kann hinter oberer Front platzsparend montiert werden
- Bodenwanne 462 x 400 mm (B x T), zuschneidbar



8011711	anthrazit, H 265 mm	81,03	97,24 €
---------	---------------------	-------	---------

Optionales Zubehör

8011718	Pullboy® Gesamtdeckel, 500 mm, anthrazit	57,14	68,57 €
---------	--	-------	---------

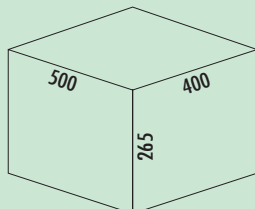

Pullboy Versa® 265 K/500-3

Zur Montage auf vorhandenen Auszügen mit einer Nenntiefe von 400 mm.

- minimale Einbautiefe (Innenmaß Schubkasten) 400 mm
- Abfallvolumen 21 (3 x 7) Liter
- inkl. Einzeldeckel
- Gesamthöhe 265 mm
- optionaler Gesamtdeckel kann hinter oberer Front platzsparend montiert werden
- Bodenwanne 462 x 400 mm (B x T), zuschneidbar



8011710	anthrazit, H 265 mm	90,42	108,50 €
---------	---------------------	-------	----------

Optionales Zubehör

8011718	Pullboy® Gesamtdeckel, 500 mm, anthrazit	57,14	68,57 €
---------	--	-------	---------

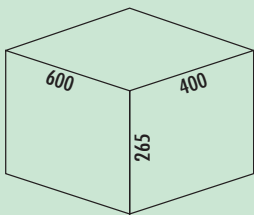

Pullboy Versa® 265 K/600-2

- Zur Montage auf vorhandenen Auszügen mit einer Nenntiefe von 400 mm.
- minimale Einbautiefe (Innenmaß Schubkasten) 400 mm
 - Abfallvolumen 30 (2 x 15) Liter
 - inkl. Einzeldeckel
 - Gesamthöhe 265 mm
 - optionaler Gesamtdeckel kann hinter oberer Front platzsparend montiert werden
 - Bodenwanne 562 x 400 mm (B x T), zuschneidbar

8011715	anthrazit, H 265 mm	85,29	102,35 €
---------	---------------------	-------	----------

Optionales Zubehör

8011719	Pullboy® Gesamtdeckel, 600 mm, anthrazit	60,55	72,66 €
---------	--	-------	---------

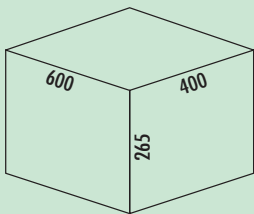

Pullboy Versa® 265 K/600-3

- Zur Montage auf vorhandenen Auszügen mit einer Nenntiefe von 400 mm.
- minimale Einbautiefe (Innenmaß Schubkasten) 400 mm
 - Abfallvolumen 29 (2 x 7/1 x 15) Liter
 - inkl. Einzeldeckel
 - Gesamthöhe 265 mm
 - optionaler Gesamtdeckel kann hinter oberer Front platzsparend montiert werden
 - Bodenwanne 562 x 400 mm (B x T), zuschneidbar

8011716	anthrazit, H 265 mm	95,53	114,64 €
---------	---------------------	-------	----------

Optionales Zubehör

8011719	Pullboy® Gesamtdeckel, 600 mm, anthrazit	60,55	72,66 €
---------	--	-------	---------

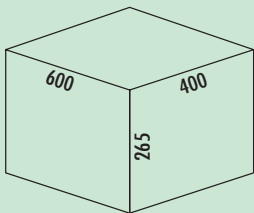

Pullboy Versa® 265 K/600-4

- Zur Montage auf vorhandenen Auszügen mit einer Nenntiefe von 400 mm.
- minimale Einbautiefe (Innenmaß Schubkasten) 400 mm
 - Abfallvolumen 28 (4 x 7) Liter
 - inkl. Einzeldeckel
 - Gesamthöhe 265 mm
 - optionaler Gesamtdeckel kann hinter oberer Front platzsparend montiert werden
 - Bodenwanne 562 x 400 mm (B x T), zuschneidbar

8011714	anthrazit, H 265 mm	104,91	125,89 €
---------	---------------------	--------	----------

Optionales Zubehör

8011719	Pullboy® Gesamtdeckel, 600 mm, anthrazit	60,55	72,66 €
---------	--	-------	---------

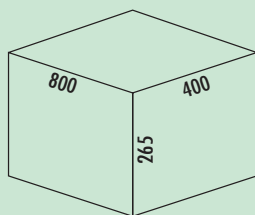
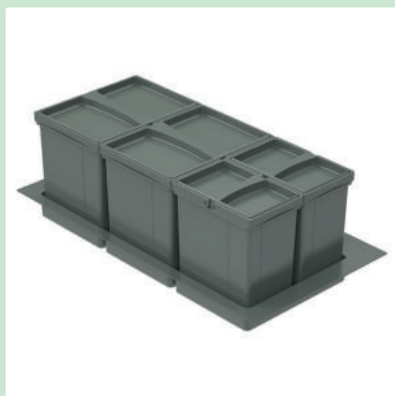

Pullboy Versa® 265 K/800-4

- Zur Montage auf vorhandenen Auszügen mit einer Nenntiefe von 400 mm.
- minimale Einbautiefe (Innenmaß Schubkasten) 400 mm
 - Abfallvolumen 44 (2 x 15/2 x 7) Liter
 - inkl. Einzeldeckel
 - Gesamthöhe 265 mm
 - optionaler Gesamtdeckel kann hinter oberer Front platzsparend montiert werden
 - Bodenwanne 762 x 400 mm (B x T), zuschneidbar

8012710	anthrazit, H 265 mm	152,68	183,22 €
---------	---------------------	--------	----------

Optionales Zubehör

8012716	Pullboy® Gesamtdeckel, anthrazit, B 800 mm	71,13	85,36 €
---------	--	-------	---------

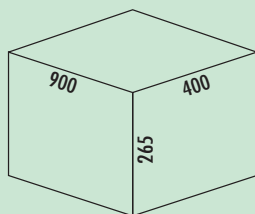
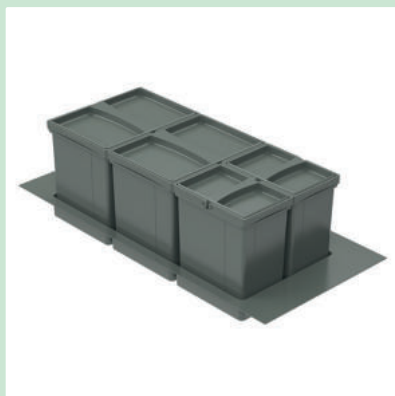

Pullboy Versa® 265 K/900-4

- Zur Montage auf vorhandenen Auszügen mit einer Nenntiefe von 400 mm.
- minimale Einbautiefe (Innenmaß Schubkasten) 400 mm
 - Abfallvolumen 44 (2 x 15/2 x 7) Liter
 - inkl. Einzeldeckel
 - Gesamthöhe 265 mm
 - optionaler Gesamtdeckel kann hinter oberer Front platzsparend montiert werden
 - Bodenwanne 862 x 400 mm (B x T), zuschneidbar

8012712	anthrazit, H 265 mm	152,68	183,22 €
---------	---------------------	--------	----------

Optionales Zubehör

8012717	Pullboy® Gesamtdeckel, anthrazit, B 900 mm	72,93	87,52 €
---------	--	-------	---------

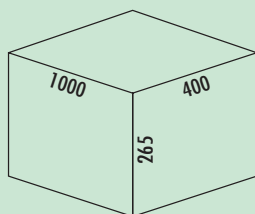
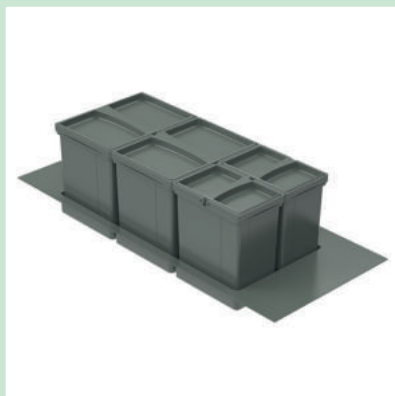

Pullboy Versa® 265 K/1000-4

- Zur Montage auf vorhandenen Auszügen mit einer Nenntiefe von 400 mm.
- minimale Einbautiefe (Innenmaß Schubkasten) 400 mm
 - Abfallvolumen 44 (2 x 15/2 x 7) Liter
 - inkl. Einzeldeckel
 - Gesamthöhe 265 mm
 - optionaler Gesamtdeckel kann hinter oberer Front platzsparend montiert werden
 - Bodenwanne 962 x 400 mm (B x T), zuschneidbar

8012714	anthrazit, H 265 mm	152,68	183,22 €
---------	---------------------	--------	----------

Optionales Zubehör

8012718	Pullboy® Gesamtdeckel, anthrazit, B 1000 mm	74,98	89,98 €
---------	---	-------	---------



Pullboy Versa® 265 S

- Das Pullboy Versa Abfallsystem ist ideal geeignet für ein mehrteiliges Frontenbild und zuschneidbar auf alle Auszüge mit einer Nenntiefe von 500 mm.
- mit Einzeldeckeln und optionalen feststehendem Gesamtdeckel
 - mit Einlegewanne für sicheren Stand
 - zur Montage auf vorhandenen Auszügen
 - die Höhe des Gesamtsystems ist nur 265 mm
 - Gesamtdeckel kann hinter oberer Front platzsparend montiert werden.

Behälter-Bestückungssystem/Liter				
Korpus	500	500	600	800/900/1000
	15 7 7	7 7 7 7	15 7 15 7	15 15 7 7

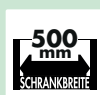
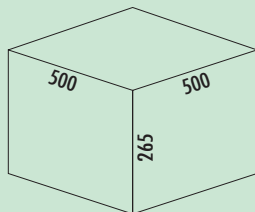

Pullboy Versa® 265 S/500-3

- Zur Montage auf vorhandenen Auszügen mit einer Nenntiefe von 500 mm.
- minimale Einbautiefe (Innenmaß Schubkasten) 500 mm
 - Abfallvolumen 29 (2 x 7/ 1 x 15) Liter
 - inkl. Einzeldeckel
 - Gesamthöhe 265 mm
 - optionaler Gesamtdeckel kann hinter oberer Front platzsparend montiert werden
 - Bodenwanne 462 x 500 mm (B x T), zuschneidbar

8011713	anthrazit, H 265 mm	95,53	114,64 €
----------------	---------------------	-------	-----------------

Optionales Zubehör

8011718	Pullboy® Gesamtdeckel, 500 mm, anthrazit	57,14	68,57 €
----------------	--	-------	----------------

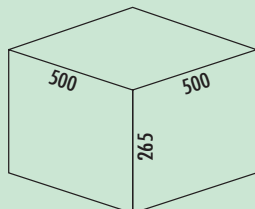

Pullboy Versa® 265 S/500-4

- Zur Montage auf vorhandenen Auszügen mit einer Nenntiefe von 500 mm.
- minimale Einbautiefe (Innenmaß Schubkasten) 500 mm
 - Abfallvolumen 25 (4 x 7) Liter
 - inkl. Einzeldeckel
 - Gesamthöhe 265 mm
 - optionaler Gesamtdeckel kann hinter oberer Front platzsparend montiert werden
 - Bodenwanne 462 x 500 mm (B x T), zuschneidbar

8011712	anthrazit, H 265 mm	104,91	125,89 €
----------------	---------------------	--------	-----------------

Optionales Zubehör

8011718	Pullboy® Gesamtdeckel, 500 mm, anthrazit	57,14	68,57 €
----------------	--	-------	----------------

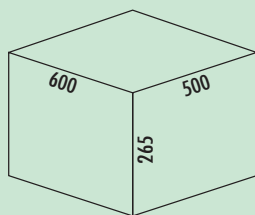

Pullboy Versa® 265 S/600-4

- Zur Montage auf vorhandenen Auszügen mit einer Nenntiefe von 500 mm.
- minimale Einbautiefe (Innenmaß Schubkasten) 500 mm
 - Abfallvolumen 44 (2 x 7/ 2 x 15) Liter
 - inkl. Einzeldeckel
 - Gesamthöhe 265 mm
 - optionaler Gesamtdeckel kann hinter oberer Front platzsparend montiert werden
 - Bodenwanne 562 x 500 mm (B x T), zuschneidbar

8011717	anthrazit, H 265 mm	121,12	145,34 €
---------	---------------------	--------	----------

Optionales Zubehör

8011719	Pullboy® Gesamtdeckel, 600 mm, anthrazit	60,55	72,66 €
---------	--	-------	---------

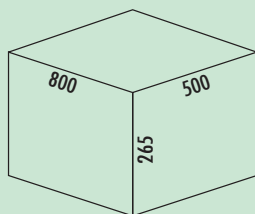
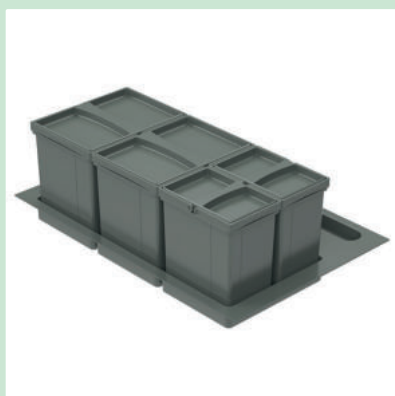

Pullboy Versa® 265 S/800-4

- Zur Montage auf vorhandenen Auszügen mit einer Nenntiefe von 500 mm.
- minimale Einbautiefe (Innenmaß Schubkasten) 500 mm
 - Abfallvolumen 44 (2 x 7/ 2 x 15) Liter
 - inkl. Einzeldeckel
 - Gesamthöhe 265 mm
 - optionaler Gesamtdeckel kann hinter oberer Front platzsparend montiert werden
 - Bodenwanne 762 x 500 mm (B x T), zuschneidbar

8012711	anthrazit, H 265 mm	152,68	183,22 €
---------	---------------------	--------	----------

Optionales Zubehör

8012716	Pullboy® Gesamtdeckel, anthrazit, B 800 mm	71,13	85,36 €
---------	--	-------	---------

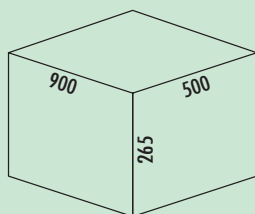
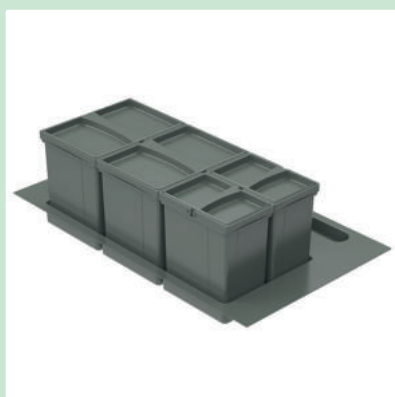

Pullboy Versa® 265 S/900-4

- Zur Montage auf vorhandenen Auszügen mit einer Nenntiefe von 500 mm.
- minimale Einbautiefe (Innenmaß Schubkasten) 500 mm
 - Abfallvolumen 44 (2 x 7/ 2 x 15) Liter
 - inkl. Einzeldeckel
 - Gesamthöhe 265 mm
 - optionaler Gesamtdeckel kann hinter oberer Front platzsparend montiert werden
 - Bodenwanne 862 x 500 mm (B x T), zuschneidbar

8012713	anthrazit, H 265 mm	152,68	183,22 €
---------	---------------------	--------	----------

Optionales Zubehör

8012717	Pullboy® Gesamtdeckel, anthrazit, B 900 mm	72,93	87,52 €
---------	--	-------	---------

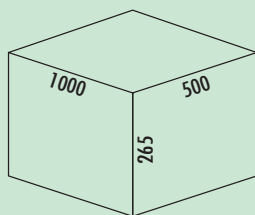
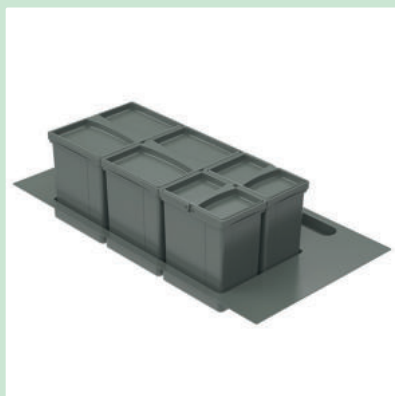

Pullboy Versa® 265 S/1000-4

- Zur Montage auf vorhandenen Auszügen mit einer Nenntiefe von 500 mm.
- minimale Einbautiefe (Innenmaß Schubkasten) 500 mm
 - Abfallvolumen 44 (2 x 7/ 2 x 15) Liter
 - inkl. Einzeldeckel
 - Gesamthöhe 265 mm
 - optionaler Gesamtdeckel kann hinter oberer Front platzsparend montiert werden
 - Bodenwanne 962 x 500 mm (B x T), zuschneidbar

8012715	anthrazit, H 265 mm	152,68	183,22 €
---------	---------------------	--------	----------

Optionales Zubehör

8012718	Pullboy® Gesamtdeckel, anthrazit, B 1000 mm	74,98	89,98 €
---------	---	-------	---------

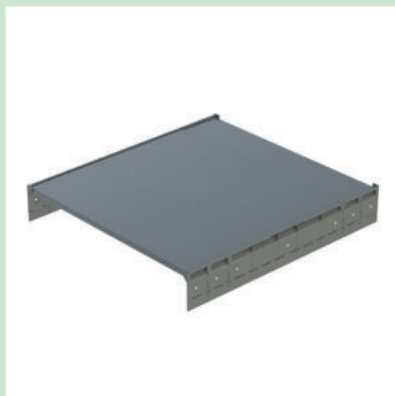

Pullboy® Gesamtdeckel

- Pulverbeschichteter Metalldeckel für Einbautiefe 400 und 500 mm zur optionalen Montage.
- Höhe 20 mm
 - Deckel kann durch Entnahme des hinteren Elements von 500 auf 400 mm gekürzt und hinter oberer Front platzsparend montiert werden
 - seitliche Befestigungsschienen können durch Sollbruchstellen von 500 auf 400 mm gekürzt werden

8011718	anthrazit, 500 mm	57,14	68,57 €
---------	-------------------	-------	---------

8011719	anthrazit, 600 mm	60,55	72,66 €
---------	-------------------	-------	---------



Pullboy® Gesamtdeckel

- Pulverbeschichteter Metalldeckel für Einbautiefe 400 mm zur optionalen Montage.
- Höhe 20 mm
 - Deckel kann hinter oberer Front platzsparend montiert werden
 - seitliche Befestigungsschiene mit einer Länge von 400 mm

8012716	anthrazit, B 800 mm	71,13	85,36 €
---------	---------------------	-------	---------

8012717	anthrazit, B 900 mm	72,93	87,52 €
---------	---------------------	-------	---------

8012718	anthrazit, B 1000 mm	74,98	89,98 €
---------	----------------------	-------	---------



Cox® Giallo

Cox® Giallo lässt den gelben Sack elegant und unsichtbar hinter der Front verschwinden. Ein integrierter Klemmbügel fixiert den gelben Sack. Die Auffangschale unterhalb des gelben Sacks sorgt dafür, dass im Fall der Fälle keine Flüssigkeiten in den Korpus gelangen. Der integrierte Metalldeckel minimiert die Geruchsentstehung.

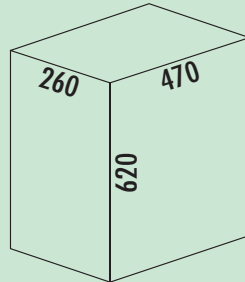

Cox® Giallo

Auszugkastengestell für den gelben Sack, zur Montage auf vorhandenen Auszügen.

- für alle gängigen Auszüge
- Abfallvolumen ca. 43 Liter
- Gesamthöhe **620 mm**
- Metalldeckel (Seitenwandmontage)
- Montage: Auszugsboden und Frontblende
- mit entnehmbarer Auffangschale und klappbarem Haltebügel
- **Die lichte Innenbreite des Auszuges von 180 mm darf nicht unterschritten werden.**

8012378 silber

300,26 360,31 €



X-LINE

Die X-LINE-Serie für bestehende Schubladenauszüge kombiniert praktische Vorteile mit einem platzsparenden Design. Die Abfalltrennsysteme lassen sich schnell einbauen und sind gleichzeitig leicht herausnehmbar. Dadurch wird die Reinigung so einfach wie möglich gestaltet. Mit der enthaltenen verstellbaren Ratsche ist das Abfallsystem in allen Schubladen mit einer Tiefe von 400–500 mm einsetzbar. Der Stauraum wird somit optimal ausgenutzt und das System passt sich nahtlos an verschiedene Breiten, Höhen und Tiefen der Kücheninstallationen an.

Der X-LINE Trennsteg ist die elegante Lösung, um einen X-LINE 35-l-Abfallbehälter für zwei 17-l-Abfallsäcke zu unterteilen.

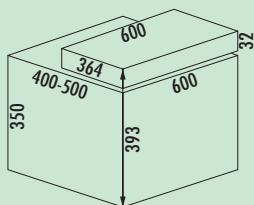

X-LINE 600/M7 mit Basic Schublade

Zur Montage auf vorhandenen Auszügen. Schublade mit Teilauszug auf Kunststoffführungen.

- variable Einbautiefe 366–494 mm
- Einbauhöhe 367 mm
- Abfallvolumen 50 (1 x 35/1 x 15) Liter

8011295	anthrazit	275,24	330,29 €
---------	-----------	--------	----------

Optionales Zubehör

8011084	X-LINE Trennsteg, anthrazit	39,50	47,40 €
---------	-----------------------------	-------	---------

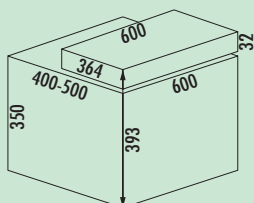

X-LINE 600/M5 mit Basic Schublade

Zur Montage auf vorhandenen Auszügen. Schublade mit Teilauszug auf Kunststoffführungen.

- variable Einbautiefe 366–494 mm
- Einbauhöhe 367 mm
- Abfallvolumen 48 (1 x 35/1 x 8/1 x 5) Liter + zwei Zusatzbehälter (1 x 1/1 x 0,5 l)

8011292	anthrazit	337,05	404,46 €
---------	-----------	--------	----------

Optionales Zubehör

8011084	X-LINE Trennsteg, anthrazit	39,50	47,40 €
---------	-----------------------------	-------	---------

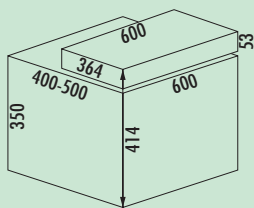

X-LINE 600/M7 mit Premium Schublade

Zur Montage auf vorhandenen Auszügen. Schublade mit Vollauszug auf Kugelführung, drehbarer Rückwand und zwei zusätzlichen Schalen (0,9/1,3 l).
 – variable Einbautiefe 366–494 mm
 – Einbauhöhe 367 mm
 – Abfallvolumen 50 (1 x 35/1 x 15) Liter

8011296 anthrazit	339,66	407,59 €
--------------------------	--------	-----------------

Optionales Zubehör

8011084 X-LINE Trennsteg, anthrazit	39,50	47,40 €
--	-------	----------------

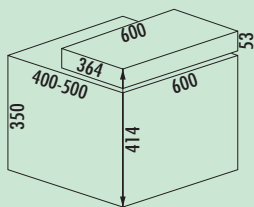

X-LINE 600/M5 mit Premium Schublade

Zur Montage auf vorhandenen Auszügen. Schublade mit Vollauszug auf Kugelführung, drehbarer Rückwand und zwei zusätzlichen Schalen (0,9/1,3 l).
 – variable Einbautiefe 366–494 mm
 – Einbauhöhe 367 mm
 – Abfallvolumen 48 (1 x 35/1 x 8/1 x 5) Liter + zwei Zusatzbehälter (1 x 1/1 x 0,5 l)

8011294 anthrazit	406,03	487,24 €
--------------------------	--------	-----------------

Abfallsammler

SELECTakit®

Auszugstechnik für Drehtüren

Die perfekte Ergänzung von Funktionalität und Ergonomie



Abfallsammler

■ Clap	Seite 210–212
Traditionline Double-Boy® 410 X	Seite 213
Traditionline Double-Boy® 410 ECO	Seite 213
Traditionline Double-Boy® 410 S	Seite 213
Traditionline Trio-Boy® 410 S	Seite 214
Traditionline Single-Boy® 485 K	Seite 214
Traditionline Single-Boy® 585 K	Seite 214
Traditionline Single-Boy® 545 S	Seite 215
Traditionline Double-Master® 410 S	Seite 215
Traditionline Trio-Master® 410 S	Seite 215
Traditionline Double-Master® 345 S	Seite 216
Traditionline Double-Master® 485 S	Seite 216
Traditionline Trio-Master® 345 S	Seite 216
Traditionline Double-Shorty® 345 K	Seite 217
Traditionline Trio-Shorty® 345 K	Seite 217
Traditionline Double-Shorty® 345 K	Seite 218
Profiline Double-Boy® 345 S	Seite 218
Profiline Double-Boy® 410 S	Seite 218
Profiline Trio-Boy® 345 S	Seite 219
Profiline Trio-Boy® 410 S	Seite 219
■ Profiline Double-Master® 345 S	Seite 219
Profiline Double-Master® 410 S	Seite 220
Profiline Trio-Master® 345 S	Seite 220
Profiline Trio-Master® 410 S	Seite 220
Solo	Seite 221
Tandem 8	Seite 221
Putzmittelauszug Carry	Seite 222
Tandem 7 K	Seite 222
Tandem S	Seite 223–224
Tandem 4/5	Seite 224
Easy Cargo 1	Seite 225
Traditionline Double-Master® Corner	Seite 226
Rondo® plus	Seite 227–228
Rondo® plus Schlauchbrausenabweiser	Seite 228
Rollwagen DS	Seite 230
Profiline Double-Master® DS 360 S	Seite 230
Traditionline Trio-Master® DS 360 S	Seite 231

Geeignet für folgende Frontenbilder:



Vollfront Frontblende mit einer Unterteilung

Bitte Höhen bei Produktgruppen prüfen.



Clap

Die gelungene Verbindung von Komforteigenschaften der Leichtlaufklasse mit der optionalen Vielseitigkeit fraktionsgerechter Mülltrennung macht den Clap zum Allrounder seiner Klasse. Letztlich definiert sich seine Attraktivität aber nicht nur über ökonomische Konstruktion und Design. Entsprechend dem Naber-Produktkonzept "the next generation" sind alle eingesetzten Materialien auch uneingeschränkt recyclebar.

- ausgestattet mit kugelgelagertem Teleskop-Vollauszug
- stabile Kunststoffbehälter für individuelle Wertstofftrennung
- Abdeckung der Korpuskonstruktion für die Aufbewahrung von Spülutensilien nutzbar
- problemloser Einbau durch einfache Schrankbodenmontage

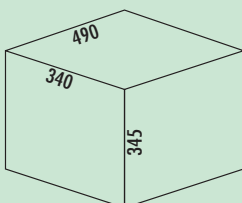

Clap 345 S/450-3

- Abfallvolumen 30 (2 x 7,5/1 x 15) Liter
- Technik: Vollauszug
- Montage: Schrankboden
- mit nur 345 mm Einbauhöhe der ideale Raumsparer

8011453 anthrazit	131,39	157,67 €
-------------------	--------	----------

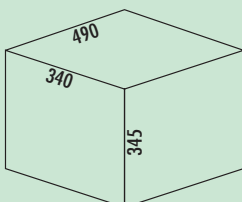

Clap 345 S/450-2

- Abfallvolumen 30 (2 x 15) Liter
- Technik: Vollauszug
- Montage: Schrankboden
- mit nur 345 mm Einbauhöhe der ideale Raumsparer

8011452 anthrazit	110,68	132,82 €
-------------------	--------	----------

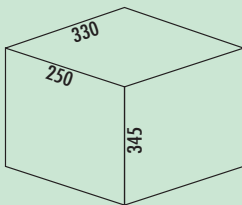

Clap 345 K/300-1

- Abfallvolumen 15 Liter
- Technik: Vollauszug
- Montage: Schrankboden
- mit nur 345 mm Einbauhöhe der ideale Raumsparer

8011450	anthrazit	91,98	110,38 €
---------	-----------	-------	----------

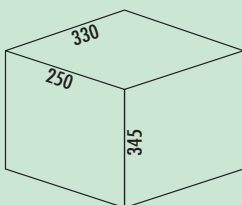

Clap 345 K/300-2

- Abfallvolumen 15 (2 x 7,5) Liter
- Technik: Vollauszug
- Montage: Schrankboden
- mit nur 345 mm Einbauhöhe der ideale Raumsparer

8011451	anthrazit	106,99	128,39 €
---------	-----------	--------	----------

Abfallsammler



Clap 3

Raumspare-Einbau-Abfallsammelsystem mit Vollauszugstechnik für Drehtüren.

- Einbauhöhe 345 mm und Einbautiefe 330 mm

Ideal geeignet zum Einbau mit Untertischgeräten, Wasseranschlüssen und Siphon im Unterschrank.

- trotz der Kürze 30 l Füllvolumen
- minimale Schrankbreite 500 mm
- einfache Bodenmontage

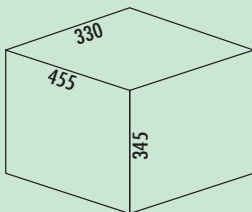

Clap 345 K/500-2

- Abfallvolumen 30 (2 x 15) Liter
- Technik: Vollauszug
- Montage: Schrankboden
- mit nur 345 mm Einbauhöhe der ideale Raumsparer
- nur 330 mm Einbautiefe



8011454 anthrazit 120,06 144,07 €

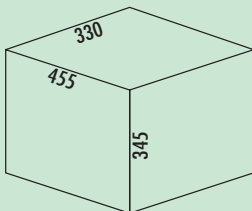

Clap 345 K/500-3

- Abfallvolumen 30 (2 x 7,5/1 x 15) Liter
- Technik: Vollauszug
- Montage: Schrankboden
- mit nur 345 mm Einbauhöhe der ideale Raumsparer
- nur 330 mm Einbautiefe



8011455 anthrazit 128,58 154,30 €

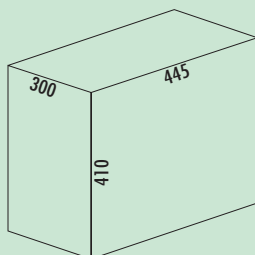

Traditionline Double-Boy® 410 X/300-2

- Abfallvolumen 30 (2 x 15) Liter
- Technik: Vollauszug
- Montage: Schrankboden

8011916	anthrazit	116,00	139,20 €
8011912	alugrau	116,00	139,20 €

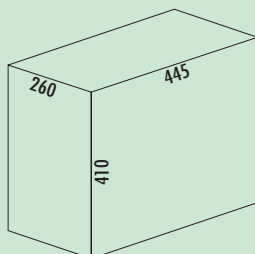

Traditionline Double-Boy® 410 ECO/300-2

- Abfallvolumen 30 (2 x 15) Liter
- Technik: Vollauszug
- Montage: Schrankboden

8011918	schwarz	100,47	120,56 €
---------	---------	--------	----------

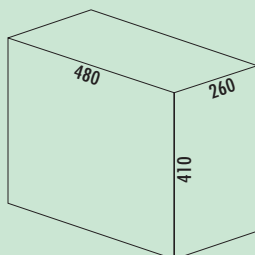

Traditionline Double-Boy® 410 S/300-2

- Abfallvolumen 30 (1 x 20/1 x 10) Liter
- Technik: Vollauszug
- Montage: Schrankboden

8011112	alugrau	158,59	190,31 €
---------	---------	--------	----------

Abfallsammler

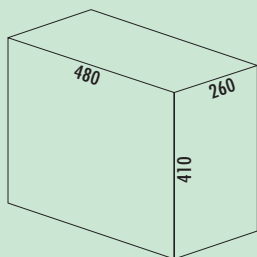

Traditionline Trio-Boy[®] 410 S/300-3

- Abfallvolumen 30 (3 x 10) Liter
- Technik: Vollauszug
- Montage: Schrankboden

8011027 alugrau 150,09 180,11 €

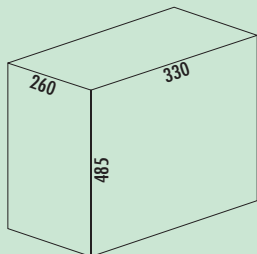

Traditionline Single-Boy[®] 485 K/300-1

- Abfallvolumen 26 Liter
- Technik: Vollauszug
- Gestell/Führung silber
- Gesamtdeckel alugrau
- Montage: Schrankboden

8011010 alugrau 168,87 202,64 €

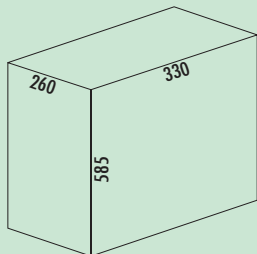

Traditionline Single-Boy[®] 585 K/300-1

- Abfallvolumen 32 Liter
- Technik: Vollauszug
- Gestell/Führung silber
- Gesamtdeckel alugrau
- Montage: Schrankboden

8011014 alugrau 175,44 210,53 €

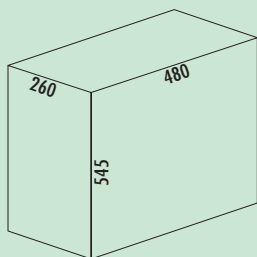

Traditionline Single-Boy[®] 545 S/300-1

- Abfallvolumen 42 Liter
- Technik: Überauszug
- Gestell/Führung silber
- Gesamtdeckel alugrau
- Montage: Schrankboden

8011917	alugrau	185,09	222,11 €
---------	---------	--------	----------

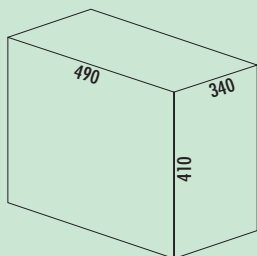

Traditionline Double-Master[®] 410 S/400-2

- Abfallvolumen 40 (2 x 20) Liter
- Technik: Vollauszug
- Montage: Schrankboden

8011115	alugrau	182,99	219,59 €
---------	---------	--------	----------

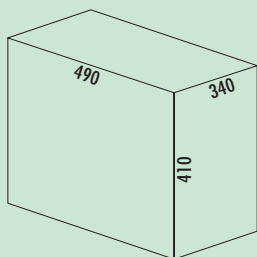

Traditionline Trio-Master[®] 410 S/400-3

- Abfallvolumen 40 (2 x 10/1 x 20) Liter
- Technik: Vollauszug
- Montage: Schrankboden

8011113	alugrau	186,68	224,02 €
---------	---------	--------	----------

Optionales Zubehör

8011195	Verschlussdeckel, alugrau, für 7, 8 und 10 Liter	11,41	13,69 €
---------	--	-------	---------

Abfallsammler

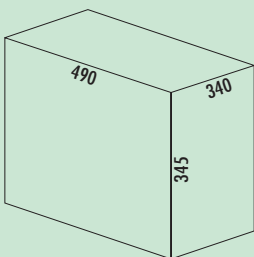

Traditionline Double-Master® 345 S/400-2

- Abfallvolumen 32 (2 x 16) Liter
- Technik: Vollauszug
- Montage: Schrankboden
- mit nur 345 mm Einbauhöhe der ideale Raumsparer

8011111 alugrau 144,46 173,35 €

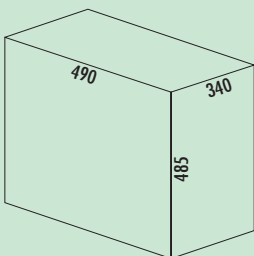

Traditionline Double-Master® 485 S/400-2

- Abfallvolumen 52 (2 x 26) Liter
- Technik: Vollauszug
- Gestell/Führung alugrau
- Gesamtdeckel alugrau
- Montage: Schrankboden

8011222 alugrau 221,44 265,73 €

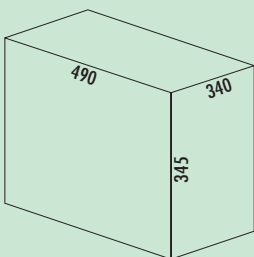

Traditionline Trio-Master® 345 S/400-3

- Abfallvolumen 32 (2 x 8/1 x 16) Liter
- Technik: Vollauszug
- Montage: Schrankboden
- mit nur 345 mm Einbauhöhe der ideale Raumsparer

8011116 alugrau 158,59 190,31 €

Optionales Zubehör

8011195 Verschlussdeckel, alugrau, für 7, 8 und 10 Liter 11,41 13,69 €



Traditionline Double-Shorty®

- Einbau-Abfallsammler mit Vollauszugstechnik für Drehtüren.
- Einbauhöhe nur 345 mm und Einbautiefe nur 325 mm! Schafft somit Platz für Siphon, Wasseranschlüsse und Untertischgeräte
- trotz der Kürze – 30 l Füllvolumen
- minimale Schrankbreite 500 mm
- einfache und schnelle Bodenmontage

Abfallsammler



Traditionline Double-Shorty® 345 K/500-2

- Abfallvolumen 30 (2 x 15) Liter
- Technik: Vollauszug
- Montage: Schrankboden
- mit nur 345 mm Einbauhöhe und 330 mm Einbautiefe der ideale Raumsparer

500 mm
MINIMALE
SCHRANKBREITE

VOLLAUSZUG

alugrau

8011058 alugrau 126,65 151,98 €

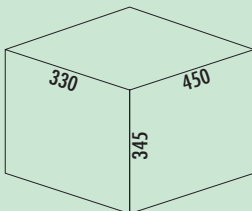

Traditionline Trio-Shorty® 345 K/500-3

- Abfallvolumen 30 (2 x 7,5/1 x 15) Liter
- Technik: Vollauszug
- Montage: Schrankboden
- mit nur 345 mm Einbauhöhe und 330 mm Einbautiefe der ideale Raumsparer

500 mm
MINIMALE
SCHRANKBREITE

VOLLAUSZUG

8011188 alugrau 142,62 171,14 €

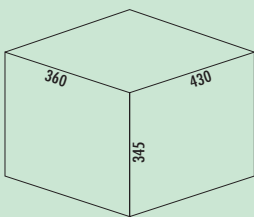

Traditionline Double-Shorty® 345 K/500-2 mit Mitnehmer

- Abfallvolumen 30 (2 x 15) Liter
- Technik: Vollauszug
- Montage: Schrankboden
- **komplett mit Mitnehmer für Drehtüren**
- **es wird ein Türöffnungswinkel von 110° benötigt**
- **mit nur 345 mm Einbauhöhe und 360 mm Einbautiefe der ideale Raumsparer**



8011208	anthrazit	218,63	262,36 €
---------	-----------	--------	----------

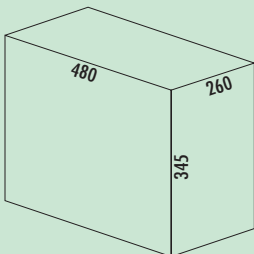

Profiline Double-Boy® 345 S/300-2

- Abfallvolumen 24 (1 x 16/1 x 8) Liter
- Technik: Vollauszug
- Gestell/Führung silber
- Gesamtdeckel anthrazit
- Montage: Schrankboden
- **mit nur 345 mm Einbauhöhe der ideale Raumsparer**



8012075	mit Biodeckel, anthrazit	178,25	213,90 €
---------	--------------------------	--------	----------

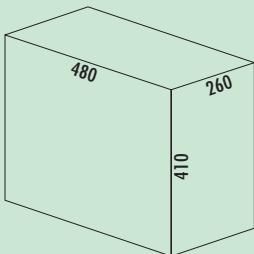

Profiline Double-Boy® 410 S/300-2

- Abfallvolumen 30 (1 x 20/1 x 10) Liter
- Technik: Vollauszug
- Gestell/Führung silber
- Gesamtdeckel anthrazit
- Montage: Schrankboden
- **mit nur 410 mm Einbauhöhe der ideale Raumsparer**



8012074	mit Biodeckel, anthrazit	183,88	220,66 €
---------	--------------------------	--------	----------

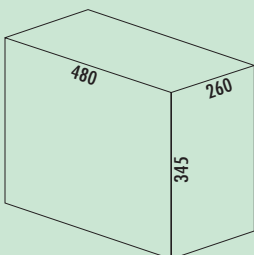

Profiline Trio-Boy® 345 S/300-3

- Abfallvolumen 24 (3 x 8) Liter
- Technik: Vollauszug
- Gestell/Führung silber
- Gesamtdeckel anthrazit
- Montage: Schrankboden
- mit nur 345 mm Einbauhöhe der ideale Raumsparer



8012088 mit Biodeckel, anthrazit 174,48 209,38 €

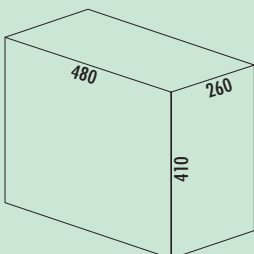

Profiline Trio-Boy® 410 S/300-3

- Abfallvolumen 30 (3 x 10) Liter
- Technik: Vollauszug
- Gestell/Führung silber
- Gesamtdeckel anthrazit
- Montage: Schrankboden
- mit nur 410 mm Einbauhöhe der ideale Raumsparer



8012089 mit Biodeckel, anthrazit 170,79 204,95 €

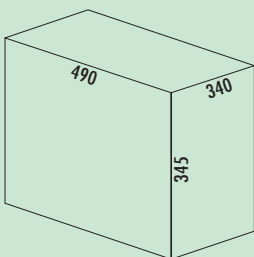

Profiline Double-Master® 345 S/400-2

- Abfallvolumen 32 (2 x 16) Liter
- Technik: Vollauszug
- Gestell/Führung silber
- Gesamtdeckel anthrazit
- Montage: Schrankboden
- mit nur 345 mm Einbauhöhe der ideale Raumsparer



8012086 anthrazit 149,21 179,05 €

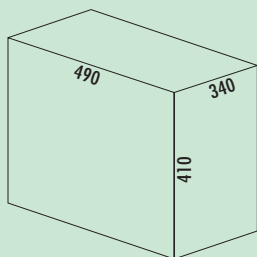

Profiline Double-Master® 410 S/400-2

- Abfallvolumen 40 (2 x 20) Liter
- Technik: Vollauszug
- Gestell/Führung silber
- Gesamtdeckel anthrazit
- Montage: Schrankboden
- mit nur 410 mm Einbauhöhe der ideale Raumsparer

8012077	anthrazit	205,46	246,55 €
---------	-----------	--------	----------

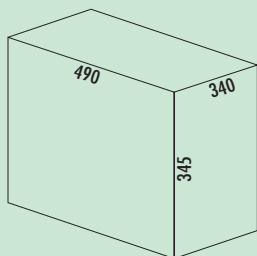

Profiline Trio-Master® 345 S/400-3

- Abfallvolumen 32 (1 x 16/2 x 8) Liter
- Technik: Vollauszug
- Gestell/Führung silber
- Gesamtdeckel anthrazit
- Montage: Schrankboden
- mit nur 345 mm Einbauhöhe der ideale Raumsparer

8012087	mit Biodeckel, anthrazit	178,25	213,90 €
---------	--------------------------	--------	----------

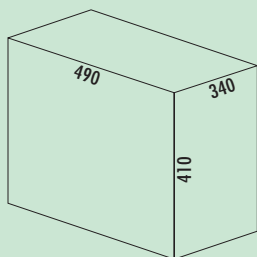

Profiline Trio-Master® 410 S/400-3

- Abfallvolumen 40 (1 x 20/2 x 10) Liter
- Technik: Vollauszug
- Gestell/Führung silber
- Gesamtdeckel anthrazit
- Montage: Schrankboden
- mit nur 410 mm Einbauhöhe der ideale Raumsparer

8012078	mit Biodeckel, anthrazit	205,46	246,55 €
---------	--------------------------	--------	----------

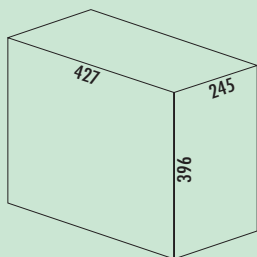

Solo 3635

- Abfallvolumen 20 Liter
- Technik: Vollauszug
- Gestell/Führung silber
- Gesamtdeckel graphitgrau
- Montage: Schrankboden

8011263 graphitgrau 122,00 146,40 €

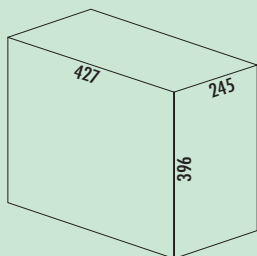

Solo 3636

- inkl. Mitnehmer
- Abfallvolumen 20 Liter
- Technik: Vollauszug inkl. Mitnehmer
- Gestell/Führung silber
- Gesamtdeckel graphitgrau
- Montage: Schrankboden

8011264 graphitgrau 125,77 150,92 €

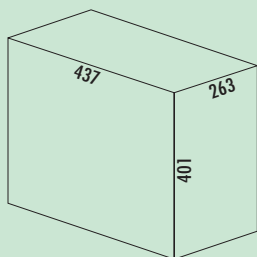

Tandem 8

- Abfallvolumen 26 (2 x 13) Liter
- Technik: Vollauszug
- Montage: Schrankboden

8011319 dunkelgrau 166,39 199,67 €

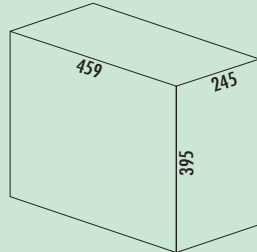

Putzmittelauszug Carry

Mobiler und flexibler Auszug.

- Tragekörbe aufsteckbar auf Auszugssystem mit Selbsteinzug und Dämpfung – schließt sanft und leise
- Mit den mobilen Utensilienkörben können z. B. Putzmittel zu ihrem Einsatzort getragen werden.
- einfache Bodenmontage

Auch zur Kombination mit Abfalltrennsystem in Schränken ab 600 mm.

400
MINIMALE
SCHRANKBREITE

VOLLAUSZUG

8011023 hellgrau

327,46 392,95 €

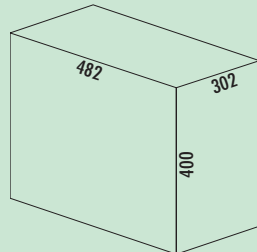

Tandem 7 K

- inkl. Kehrset
- Abfallvolumen 30 (2 x 15) Liter
- Technik: Vollauszug
- Montage: Schrankboden

400
MINIMALE
SCHRANKBREITE

VOLLAUSZUG

8011034 hellgrau

220,47 264,56 €



Tandem S

Einbau-Abfallsammler mit Vollauszugtechnik für Drehtüren, ideal um Raum zu sparen!

Bietet für jeden Bedarf das passende Modell:

- für Unterschränke ab 500 mm Breite
- Idealer Raumsparer mit nur 350 mm Einbauhöhe und 330 mm Einbautiefe! Schafft somit Platz für Siphon, Wasseranschlüsse und Untertischgeräte.
- einfache und schnelle Bodenmontage

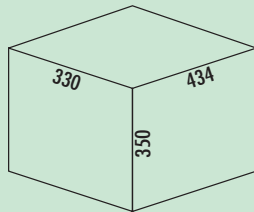

Tandem S 2

- Abfallvolumen 30 (1 x 12/1 x 18) Liter
- Technik: Vollauszug
- Montage: Schrankboden
- mit nur 350 mm Einbauhöhe und 330 mm Einbautiefe der ideale Raumsparer

8011217 hellgrau

174,48 209,38 €

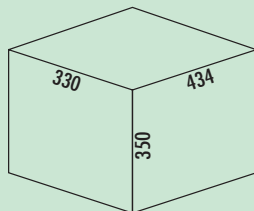

Tandem S 3

- Abfallvolumen 28 (2 x 8/1 x 12) Liter
- Technik: Vollauszug
- Montage: Schrankboden
- inkl. Verschlussdeckel für 8-Liter-Eimer
- mit nur 350 mm Einbauhöhe und 330 mm Einbautiefe der ideale Raumsparer

8011218 hellgrau

184,83 221,80 €

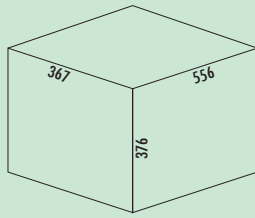

Tandem S 2 plus

- Komplett mit Mitnehmer für Drehtüren.
- Abfallvolumen 30 (1 x 18/1 x 12) Liter
- Technik: Vollauszug
- Montage: Schrankboden/Seitenwand (Deckel)
- mit nur 376 mm Einbauhöhe der ideale Raumsparer

8011219 hellgrau 246,72 296,06 €

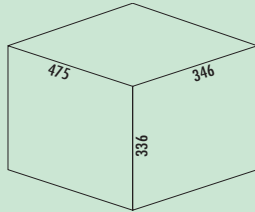

Tandem 4

- Abfallvolumen 36 (2 x 18) Liter
- Technik: Vollauszug
- Montage: Schrankboden
- mit nur 336 mm Einbauhöhe der ideale Raumsparer

8011157 hellgrau 203,62 244,34 €

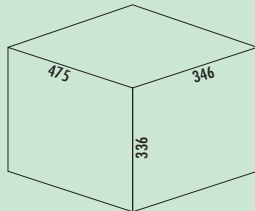

Tandem 5

- Inklusive Verschlussdeckel für Bio-Abfallbehälter.
- Abfallvolumen 34 (2 x 8/1 x 18) Liter
- Technik: Vollauszug
- Montage: Schrankboden
- inkl. Verschlussdeckel für 8-Liter-Eimer
- mit nur 336 mm Einbauhöhe der ideale Raumsparer

8011158 hellgrau 203,62 244,34 €

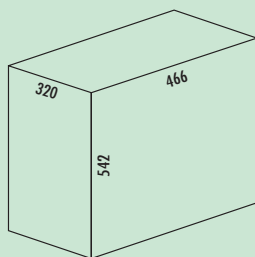

Easy Cargo 1

- Abfallvolumen 42 Liter
- Technik: Vollauszug
- Montage: Schrankboden



8011254 alugrau 269,28 **323,14 €**



Traditionline Master Corner

Pluspunkte:

- zwei große, abnehmbare, stabile Putzmittelbehälter mit Vollauszügen zum Herausziehen
- Kunststoffschalen abnehmbar
- durch Schwenken des Abfallsammlers einfachste Entnahme und Bestückung der Seitenbehälter möglich

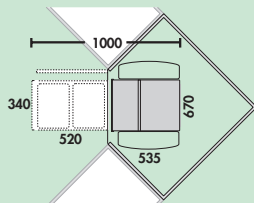
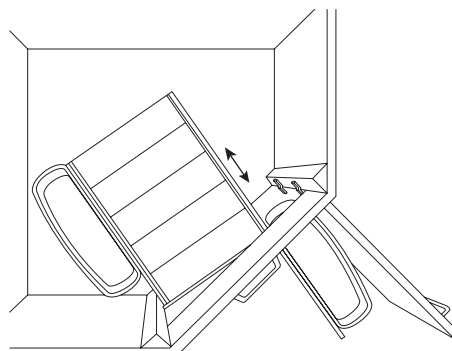

Traditionline Double-Master® Corner 360 S/400-2

Komplett mit zwei Kunststoffschalen.

Für Eckschränke ab 900 x 900 mm.

- Abfallvolumen 32 (2 x 16) Liter
- Technik: Vollauszug/schwenkbar
- Gestell/Führung silber
- Gesamtdeckel alu grau
- Mindesttüröffnung 380 mm
- Montage: Schrankboden/drehbar (22° zu jeder Seite)
- mit nur 360 mm Einbauhöhe der ideale Raumsparer
- Kunststoffschalen ausziehbar

VOLLAUSZUG

8012083 alugrau

327,46 392,95 €

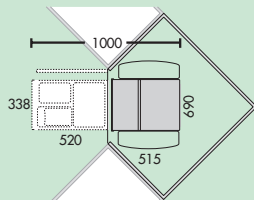

Traditionline Trio-Master® Corner 360 S/400-3

Komplett mit Bio-Deckel und zwei Kunststoffschalen. Für Eckschränke ab 900 x 900 mm.

- Abfallvolumen 32 (2 x 8/1 x 16) Liter
- Technik: Vollauszug/schwenkbar
- Gestell/Führung silber
- Gesamtdeckel alu grau
- Mindesttüröffnung 380 mm
- Montage: Schrankboden/drehbar (22° zu jeder Seite)
- mit nur 360 mm Einbauhöhe der ideale Raumsparer
- Kunststoffschalen ausziehbar

VOLLAUSZUG

8012084 alugrau

334,05 400,86 €



Rondo® plus

- für Eckschränke ab 900 x 900 mm
- Handauszug mit Griffblende
- Abfalleimer wahlweise für 2-fach, 3-fach oder 4-fach-Trennung
- Zusatzdeckel mit Griffmulde gegen störende Gerüche für einen 8 Liter Bioabfalleimer
- kugelgeführte Teleskopschienen gleiten superleicht und sorgen für einen Vollauszug der Abfalleimer
- Utensilienschalen z. B. für Reinigungsutensilien, zur Reinigung sind die Schalen leicht abnehmbar
- hochwertig veredelte Metallteile

Abfallsammler

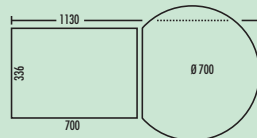

Rondo® 1 plus

Für Eckschränke ab 900 x 900 mm.

- Abfallvolumen 36 (2 x 18) Liter

Extra-Ausstattung:

- Multifunktionseimer (12 Liter) mit Lochdeckel
- 2 Utensilienschalen
- Gesamtdeckel mit Ablagefläche
- Technik: Vollauszug/drehbar
- Montage: Schrankboden/360° drehbar
- mit nur 351 mm Einbauhöhe der ideale Raumsparer

VOLLAUSZUG

8011161 hellgrau

387,50 465,00 €

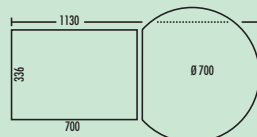

Rondo® 2 plus

Für Eckschränke ab 900 x 900 mm.

- Abfallvolumen 34 (1 x 18/2 x 8) Liter

Extra-Ausstattung:

- Multifunktionseimer (12 Liter) mit Lochdeckel
- 2 Utensilienschalen
- Gesamtdeckel mit Ablagefläche
- Technik: Vollauszug/drehbar
- Montage: Schrankboden/360° drehbar
- mit nur 351 mm Einbauhöhe der ideale Raumsparer

VOLLAUSZUG

8011162 hellgrau

398,72 478,46 €

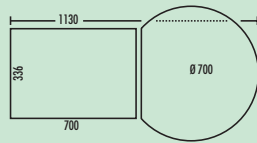

Rondo® 3 plus

Für Eckschränke ab 900 x 900 mm.

– Abfallvolumen 32 (4 x 8) Liter

Extra-Ausstattung:

– Multifunktionseimer (12 Liter) mit Lochdeckel

– 2 Utensilienschalen

– Gesamtdeckel mit Ablagefläche

– Technik: Vollauszug/drehbar

– Montage: Schrankboden/360° drehbar

– mit nur 351 mm Einbauhöhe der ideale Raumsparer

8011163 hellgrau

414,70 497,64 €

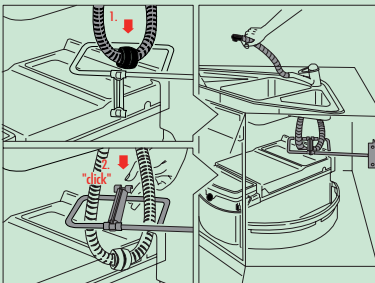

Rondo plus Schlauchbrausenabweiser

Für alle handelsüblichen Schlauchbrausen-Armaturen.

– einfache Montage durch Anschrauben im Unterschrank

– Zwangsführung des Schlauches in die verbleibenden Freiräume, rechts, links, hinten, oben

– installierte Einbaugeräte werden in ihrer Funktion nicht behindert

– Metallbügel, epoxydharz-pulverbeschichtet

– optionales Zubehör für Rondo plus

8011175 weiß

20,72 24,86 €

SELECTAkit® Ecklösungen



Abfallsammler

Rollwagen DS

Optimale Raumausnutzung bis in den letzten Winkel

"Was tun mit den Ecken?" fragt sich mancher Küchenplaner. Besonders, wenn jeder Zentimeter kostbar ist. Bis in den letzten Winkel optimale Raumausnutzung erreichen Sie mit dem Rollwagen DS für alle Drehfür-Einbau-Abfallsammler und Trennsysteme (siehe nächste Seite). Mit dem ganz nach hinten verschiebbaren Wagen bleiben die Bereiche neben dem Abfallsammler zugänglich und können als Abstellplatz für Putzmittel und anderes genutzt werden.



Auszugsposition

Ganz nach vorne ausgezogen kann der Abfallsammler bequem von oben befüllt werden.



Parkposition

Den kleinsten Raum nimmt der Abfallsammler in der Parkposition ein. Von dieser Grundposition aus kann er sowohl nach vorne als auch nach kurzem Anheben nach hinten geschoben werden.



Abstellposition

Durch Anheben des Abfallsammlers löst sich die Arretierung des Rollwagens. Jetzt kann er ganz nach hinten geschoben werden. Die seitlichen Stauräume sind somit leicht zugänglich.

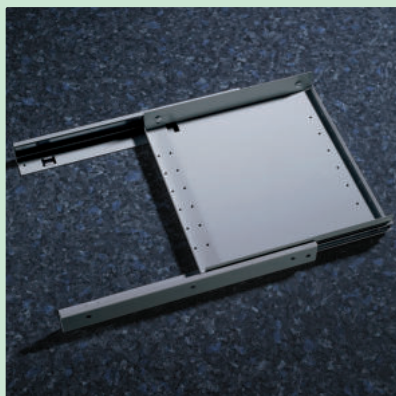

Rollwagen DS

Montage in Diagonal-Eckschränke mit einer Schranköffnung von mindestens 355 mm Breite. Auch für Spülenunterschranke geeignet.

- 55 x 355 x 410/606 mm (H x B x T)
- stabiles, pulverbeschichtetes Stahlblech

8011136	alugrau	78,81	94,57 €
8011134	weiß	78,81	94,57 €

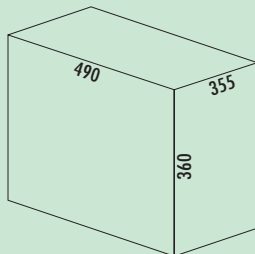

Profiline Double-Master® DS 360 S/400-2

- Inklusive Rollwagen DS.
- Abfallvolumen 32 (2 x 16) Liter
 - Technik: Vollauszug
 - Gestell/Führung silber
 - Gesamtdeckel anthrazit
 - mit nur 360 mm Einbauhöhe der ideale Raumsparer



8010186	anthrazit	214,92	257,90 €
---------	-----------	--------	----------

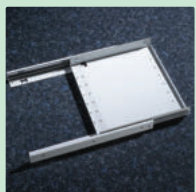
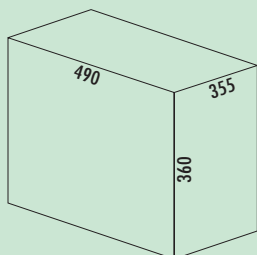

Profiline Trio-Master® DS 360 S/400-3

- Komplett mit Bio-Deckel. Inkl. Rollwagen DS.
- Abfallvolumen 32 (2 x 8/1 x 16) Liter
- Technik: Vollauszug
- Gestell/Führung silber
- Gesamtdeckel anthrazit
- mit nur 360 mm Einbauhöhe der ideale Raumsparer

8010187	anthrazit	248,08	297,70 €
---------	-----------	--------	----------

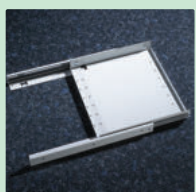
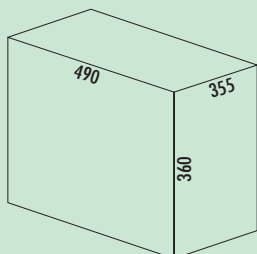

Traditionline Double-Master® DS 360 S/400-2

- Inklusive Rollwagen DS.
- Abfallvolumen 32 (2 x 16) Liter
- Technik: Vollauszug
- Montage: Schrankboden
- mit nur 360 mm Einbauhöhe der ideale Raumsparer

8010111	alugrau	205,97	247,16 €
---------	---------	--------	----------

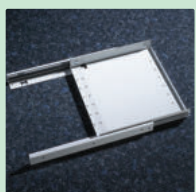
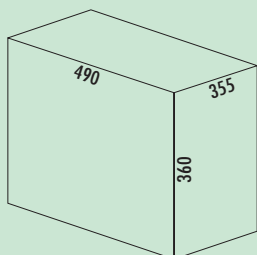

Traditionline Trio-Master® DS 360 S/400-3

- Inklusive Rollwagen DS.
- Abfallvolumen 32 (2 x 8/1 x 16) Liter
- Technik: Vollauszug
- Montage: Schrankboden
- mit nur 360 mm Einbauhöhe der ideale Raumsparer

8010116	alugrau	218,42	262,10 €
---------	---------	--------	----------

Optionales Zubehör

8011195	Verschlussdeckel, alugrau, für 7, 8 und 10 Liter	11,41	13,69 €
---------	--	-------	---------

Abfallsammler

Abfallsammler

SELECTAkit®

Schwenktechnik für Drehtüren

Die Technik der
kürzeren Wege



Abfallsammler

■ Cabbi® junior	Seite 235
Cabbi®	Seite 236–237
Cox® Beep	Seite 238
Müllex Single 35	Seite 239
Müllex Euro Flexx	Seite 239
Klassikline Single-Junior®	Seite 240
Klassikline Single-Junior® Bio	Seite 240
Klassikline Double-Junior®	Seite 240
Rondo® 2	Seite 241
Uno 3418	Seite 242
Duo 3416	Seite 242

Geeignet für folgende Frontenbilder:



Vollfront



Frontblende
mit einer
Unterteilung

Bitte Höhen bei Produktgruppen prüfen.

SELECTAkit®

Schwenk- technik für Drehtüren

Cabbi® & Cabbi® junior

Eine intelligente und einfach zu handhabende Lösung, um Bio-Abfall ohne störende Gerüche sammeln zu können. Ein dicht abschließender Biodeckel mit abnehmbarer Lochkassette, in die ein Aktivkohle-Polyestervlies als Geruchsfilter eingesetzt wird.

Insgesamt überzeugt das Cabbi®-Konzept durch herausragende Qualität und eine Vielzahl von Leistungsmerkmalen:

- höchst stabile Tragachsen-Mechanik
- mit wenigen Handgriffen zu montieren
- optimale Raumnutzung
- leichtgängiger Mitnehmer
- Deckel mit Hub-/Senklift-Technik
- leichter Zugang zum Unterschrank
- Klemmleisten garantieren festen Sitz
- umweltfreundliche Basis-Werkstoffe
- praktischer Drahtkorb als Zubehör
- dicht abschließender Biodeckel

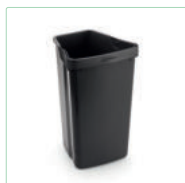

reddot award



Cabbi® & Cabbi® junior sind ganz einfach eingebaut:



1. Drehunterlage und Rohrlageraufnahme montieren.



2. Drehgestänge komplettieren und einsetzen.



3. Mitnehmer montieren.



4. Korb in Drehstange einsetzen.



5. Deckel aufclippen.



6. Behälter einsetzen.

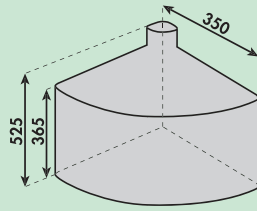

Cabbi® junior 1

- Abfallvolumen 18 Liter
- Technik: Schwenktechnik
- Montage: Schrankboden/-wand

8013200 anthrazit 127,26 152,71 €

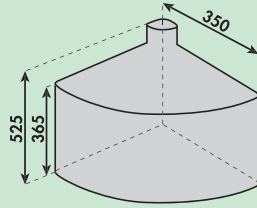

Cabbi® junior 2

- Abfallvolumen 18 (2 x 9) Liter
- Technik: Schwenktechnik
- Montage: Schrankboden/-wand

8013201 anthrazit 127,26 152,71 €

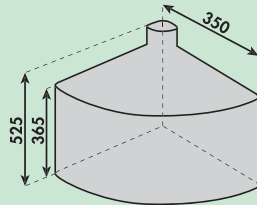

Cabbi® junior 2 plus

- Komplett mit Bio-Deckel und 4 Aktivkohlefiltern (ca. Jahresbedarf).
- Abfallvolumen 18 (2 x 9) Liter
 - Technik: Schwenktechnik
 - Montage: Schrankboden/-wand

8013202 anthrazit 137,52 165,02 €

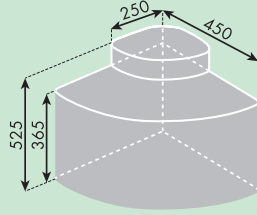

Cabbi® 3

- Abfallvolumen 39 (1 x 18/1 x 9/1 x 12) Liter
- Technik: Schwenktechnik
- Montage: Schrankboden/-wand

8013171 anthrazit 217,66 261,19 €

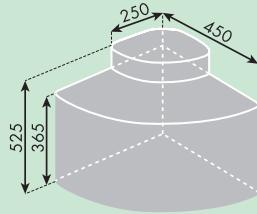

Cabbi® 3 plus

- Komplett mit Bio-Deckel und 4 Aktivkohlefiltern (ca. Jahresbedarf).
- Abfallvolumen 39 (1 x 18/1 x 9/1 x 12) Liter
 - Technik: Schwenktechnik
 - Montage: Schrankboden/-wand

8013173 anthrazit 220,69 264,83 €

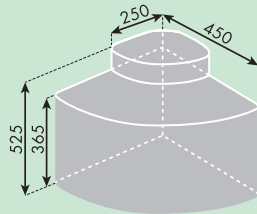

Cabbi® 4

- Abfallvolumen 39 (3 x 9/1 x 12) Liter
- Technik: Schwenktechnik
- Montage: Schrankboden/-wand

8013170 anthrazit 217,66 261,19 €

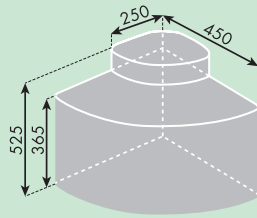

Cabbii® 4 plus

- Komplett mit Bio-Deckel und 4 Aktivkohlefiltern (ca. Jahresbedarf).
 – Abfallvolumen 39 (3 x 9/1 x 12) Liter
 – Technik: Schwenktechnik
 – Montage: Schrankboden/-wand

8013172	anthrazit	220,69	264,83 €
---------	-----------	--------	----------



Cabbii® Biodeckel

Optionales Zubehör für Cabbii® junior 2, Cabbii® 3 und Cabbii® 4. Inklusive 4 Aktivkohlefiltern (geschätzter Jahresbedarf).

8011177	für 9 Liter	17,12	20,54 €
---------	-------------	-------	---------



Biofilter Nachrüstsatz

Ersatzteil. Für Cabbii® junior 2 plus, Cabbii® 3 plus, Cabbii® 4 plus, Cox® Base 360 S/400-2, Cox® Base 360 S/500-3, Cox® Base 360 S/600-3, Cox® Base 360 S/600-4, Cox® Base 360 K, Cox® Base 360 S/900-4, Stand-UP und Cox® Box.
 Bestehend aus 4 Aktivkohlefiltern (geschätzter Jahresbedarf).

8011178	schwarz	7,71	9,25 €
---------	---------	------	--------

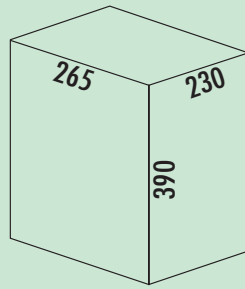

COX[®] beep

Cox[®] Beep 400

- Abfallvolumen 10 Liter
- Technik: Schwenktechnik
- Deckel Kunststoff
- Montage: Schrankboden/-wand
- Der Mitnehmer wird an der Rückseite der Tür befestigt und ist sowohl für Rahmen- als auch Plattentürmontage geeignet.
- rechts/links verwendbar

8013002 hellgrau, H 390 mm, 10 Liter 66,10 **79,32 €**

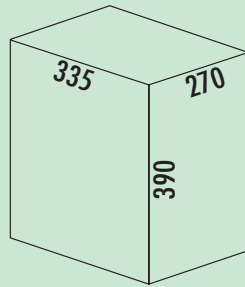

COX[®] beep

Cox[®] Beep 450

- Abfallvolumen 15,5 Liter
- Technik: Schwenktechnik
- Deckel Kunststoff
- Montage: Schrankboden/-wand
- Der Mitnehmer wird an der Rückseite der Tür befestigt und ist sowohl für Rahmen- als auch Plattentürmontage geeignet.
- rechts/links verwendbar

8013004 hellgrau, H 390 mm, 15,5 Liter 75,30 **90,36 €**

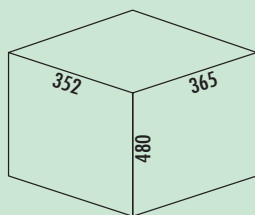

Müllex Single 35

Für viel Abfall bei wenig Platz. Behälter für 35 l und 17 l Abfallsäcke. Abfallsackrolle, -schaufel, Wischer etc. können auf dem Deckel praktisch abgelegt werden. Halterechen mit Zughaken für das Herausschwenken – ohne Belastung der Scharnierbeschläge.

- Abfallvolumen 35 Liter
- Technik: Kippsystem
- Deckel schwarz
- Montage: Schrankboden und Frontblende
- maximale Schrankbreite 600 mm

8011020 schwarz 135,16 162,19 €

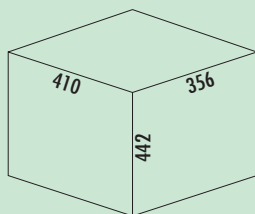

Müllex Euro Flexx

- Abfallvolumen 35 Liter
- Abfallbehälter für 35-l- und 17-l-Abfallsäcke
- Technik: Schwenktechnik
- Deckel mit Ablagevertiefung
- Fanghaken verhindert Belastung der Scharniere
- Montage Schrankwand, links und rechts montierbar

8011030 anthrazit 162,37 194,84 €

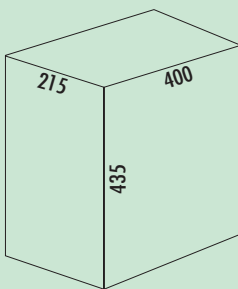

450 mm
MINIMALE
SCHRANKBREITE

Klassikline Single-Junior®

- Abfallvolumen 19 Liter
- Technik: Schwenktechnik
- Montage: Schrankwand

8011008	weiß	77,50	93,00 €
8011085	Edelstahl	144,46	173,35 €
8011226	alugrau	91,02	109,22 €

Optionales Zubehör

8011016	Bio Boy mit Trennwand, 5 Liter	22,56	27,07 €
----------------	--------------------------------	-------	----------------

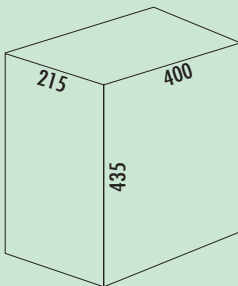

450 mm
MINIMALE
SCHRANKBREITE

Klassikline Single-Junior® mit Bioeinsatz

- Abfallvolumen 19 Liter inkl. 5 l Bio Boy
- Technik: Schwenktechnik
- Montage: Schrankwand

8011087	Edelstahl	157,63	189,16 €
8011227	alugrau	106,02	127,22 €

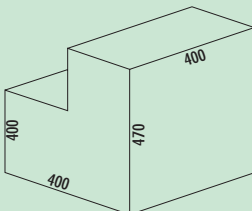

500 mm
MINIMALE
SCHRANKBREITE

Klassikline Double-Junior®

- Abfallvolumen 29 (1 x 19/1 x 10) Liter
- Technik: Schwenktechnik
- Montage: Schrankwand

8011088	alugrau	167,98	201,58 €
----------------	---------	--------	-----------------

Optionales Zubehör

8011016	Bio Boy mit Trennwand, 5 Liter	22,56	27,07 €
----------------	--------------------------------	-------	----------------

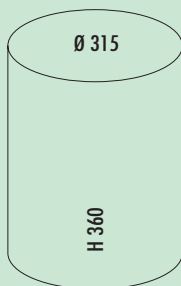

Rondo® 2

- Abfallvolumen 13 Liter
- Technik: Schwenktechnik
- Montage: Schrankwand
- Höhe 400 mm inkl. aufgeklapptem Deckel
- es wird ein Türöffnungswinkel von 110° benötigt

8011005	Edelstahl	76,34	91,61 €
8011006	weiß	59,28	71,14 €
8011206	silber	59,28	71,14 €

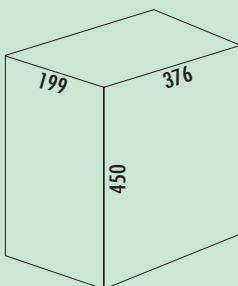

Uno 3418

- Abfallvolumen 18 Liter
- Technik: Schwenktechnik
- Montage: Schrankwand

8011267 Edelstahl	122,00	146,40 €
8011265 weiß	103,22	123,86 €

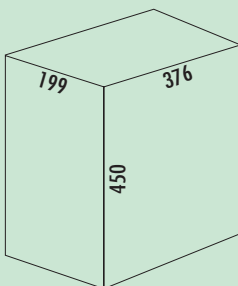

Duo 3416

- Abfallvolumen 16 (2 x 8) Liter
- Technik: Schwenktechnik
- Montage: Schrankwand

8011270 Edelstahl	123,84	148,61 €
8011268 weiß	105,06	126,07 €

SELECTAkit®

Einzelbehälter/ Abfallzerkleinerer

Überaus praktisch und
formschön



Abfallsammler

■ Dassa	Seite 244
Premium 700 EC	Seite 245
Premium 550 EC	Seite 246

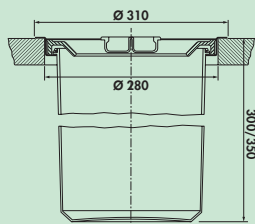
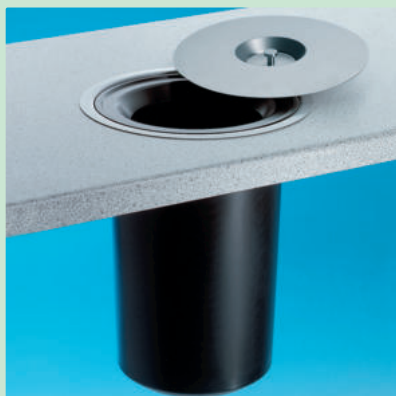

Dassa 2

Schnell und griffbereit – direkt in die Arbeitsplatte gebaut.

Auch zum flächenbündigen Einbau geeignet.

- Einbaumaß-Ø 280 mm
- Außen-Ø 310 mm
- Abfallvolumen 13 Liter

8011101	Edelstahl mit Kunststoffeinsatz, Abfallvolumen 11 Liter	157,98	189,58 €
8011059	Edelstahl mit Kunststoffeinsatz, Abfallvolumen 13 Liter	215,82	258,98 €

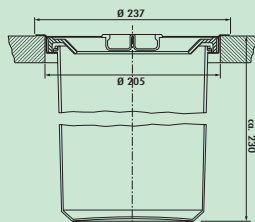

Dassa 4

Schnell und griffbereit – direkt in die Arbeitsplatte gebaut.

Auch zum flächenbündigen Einbau geeignet.

- Einbaumaß-Ø 205 mm
- Außen-Ø 237 mm
- Abfallvolumen 5 Liter

8011032	Edelstahl mit Alu-Einsatz	175,44	210,53 €
8011031	Edelstahl mit Kunststoffeinsatz	133,23	159,88 €



Abfallzerkleinerer

- Einfache, zeitsparende Reinigung: Speisereste werden direkt mit dem Abwasser weggespült.
- Sichere und einfache Bedienung: Kaltes Wasser laufen lassen, Gerät einschalten und Speisereste in den Abfluss geben. Der Entsorger verflüssigt die Speisereste (ohne Messer und Klingen), die durch die Zentrifugalkraft an die Mahloberfläche der Außenwand gedrückt werden und durch den Druck in kleinste Teilchen zerkleinert werden.
- Der Entsorger befreit den Mülleimer von Küchenabfällen, die unangenehme Gerüche und schmierige Speisereste verursachen.
- Entsorgung fast aller Küchenabfälle: Sogar harte Knochen können dieses stabile Gerät nicht beschädigen.
- Wartungsfrei und selbstreinigend: Qualitativ hochwertiger Edelstahl sowie andere haltbare Materialien. Der Hochleistungsmotor wurde extra für diesen Entsorger entwickelt. Durch regelmäßige Benutzung reinigt sich der Entsorger selbst und benötigt keine chemischen Reinigungsmittel.
- **Bitte informieren Sie sich vor dem Einbau der Abfallzerkleinerer über die regionalen gesetzlichen Vorschriften bei den zuständigen Behörden!**

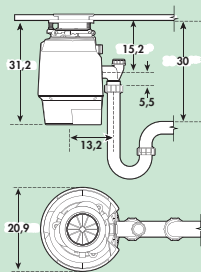

Premium 700 EC

Küchenabfallsentsorger kann kontinuierlich befüllt werden. Automatische Drehrichtungsänderung zur Verlängerung der Lebensdauer und problemlosen Benutzung. Edelstahlmahlkammer 980 ml, geräuscharm, mit beigefügtem Luftschalter in Chrom, 2-Wege Mahlvorgang, Überlastschalter mit manuellem Rückschalter, spritzwassergeschützt, GS-Anschluss, Motor mit 0,75 PS. Passend für 3½" Abläufe.

Bitte informieren Sie sich vor dem Einbau der Abfallzerkleinerer über die regionalen gesetzlichen Vorschriften bei den zuständigen Behörden!

- Ø 209 mm
- Gewicht 8,12 kg
- 380 Watt

8012031 anthrazit, H 312 mm

1.435,00 1.722,00 €

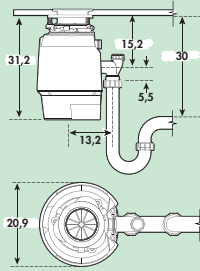

Premium 550 EC

Küchenabfallentsorger mit 2-Stufen MultiGrind-Technologie, kann kontinuierlich befüllt werden. Essensreste werden in kleine Partikel zermahlen und in Sekundenschnelle weggespült. Dauerhafte und kompakte Haushaltseinbaulösung unter der Spüle, ohne Verlust wertvollen Stauraums. Die Lift & Latch-Technologie für einfache Installation in neuen oder bestehenden Küchen und ist mit den meisten Spülbecken kompatibel. Motor mit 0,55 PS und Edelstahl-Mahlelemente sowie integriertem Luftschalter in Chrom. Überlastschutz. Passend für 3/2" Abläufe.

Bitte informieren Sie sich vor dem Einbau der Abfallzerkleinerer über die regionalen gesetzlichen Vorschriften bei den zuständigen Behörden!

- Ø 209 mm
- Gewicht 8,12 kg
- Kapazität der Mahlkammer 980 ml
- Ablaufanschluss 380 mm
- Bohr-Ø für Luftschalter 35 mm
- 380 Watt

8012034 anthrazit, H 312 mm

900,49 1.080,59 €