

STOREX®

Équipement
pour
armoires



Vue
d'ensemble



Des systèmes de rangement dont les cuisines ne peuvent vraiment pas se passer ! Grâce aux solutions de rangement parfaitement ordonnées pour l'équipement des armoires de cuisine STOREX®, tout ce dont on a besoin est bien structuré et immédiatement à portée de main. Peu importe que ce soit dans la cuisine, la buanderie, le garde-manger et même dans la salle de bain, le bureau et l'atelier !

Chaque pièce est synonyme d'une manipulation sûre et ciblée à long terme – pour que les choses soient toujours là où elles doivent l'être. Les tiroirs sont utilisés, les tiroirs d'armoire sont ouverts, les bacs sont retirés pour être remplis. Le riche éventail d'éléments d'agencement offre un maximum de flexibilité organisée. L'espace disponible pour le rangement est entièrement exploité et même les hauteurs difficiles à atteindre sont utilisées avec des ferrures de levage flexibles.

STOREX® se trouve partout où il faut aller chercher quelque chose dans des armoires basses, des armoires suspendues ou des armoires hautes ou encore là il faut tout ranger. Pour classer et séparer à portée de main, rapidement et confortablement !

STOREX®

Équipement pour armoires

Sophistiqué et organisé de manière fascinante



■ STOREX® Équipement pour éléments bas
Des solutions gain de place Page 510–566

■ STOREX® Équipements pour armoires suspendues
Permettent de ranger systématiquement Page 567–578

■ STOREX® Équipements pour armoires hautes
Accès pratique et ciblé Page 579–592

■ STOREX® Accessoires
Les choses dont on a toujours besoin Page 593–602

STOREX®

Équipement pour éléments bas

Des solutions gain de place



- Inserts pour tiroirs**
Flexible et adaptable Page 513–530
- Disp. d'extraction pour éléments bas**
Utilisé de manière optimale Page 531–548
- Fixations et crochets**
Extrêmement bienvenu Page 549–554
- Appareils encastrables dans les tiroirs**
Caché et rapidement disponible Page 555–560
- Appareils à encastrer au socle**
Des solutions créatives pour des défis spéciaux Page 561–566

STOREX®

Inserts pour tiroirs

Flexible et adaptable



■ Système de tiroirs Modify	Page 515–521
Insert à couverts Cuisio	Page 522–524
Insert à couverts Cuisio Flex	Page 525
Insert à couverts Ordine	Page 526
Insert à couverts Adesso	Page 527
Autres inserts à couverts	Page 528–529
Tapis de protection contre l'eau et antidérapants	Page 530

STOREX® Insert à couverts

Système de châssis	BLUM Tandembox	BLUM Legrabox	Hettich ArciTech	GRASS Nova pro
Fabricants	Nobia Group (SWE), DanCuisines (AT), JAKA-BKL, Impuls Cuisines, Alno AG, Pino-Cuisines, alma Cuisines, Nieburg Cuisines, Bauformat Cuisines, Beckmann Cuisines, Schröder Cuisines, rwk Cuisines intégrées, burger Cuisines, EWE-Cuisines (AT) ¹ , Störmer Cuisines ²	Schüller Cuisines, Warendorfer Cuisines (Störmer Cuisines, Ballerina Cuisines)	Nobilis-Werke, pronorm Cuisines intégrées, Brigitte Cuisines, Beeck Cuisines, Express Cuisines, Nolte	Häcker Cuisines, SA Fournier (FR), Leicht Cuisines, Eggersmann Cuisines, Bax Küchenmanufaktur, SachsenCuisines, Rabe & Meyer, Ballerina Cuisines ² , Zeyko, rotpunkt
	(Profondeur nominale – 27 mm) x (Largeur de corps – 82 mm)	(Profondeur nominale – 27 mm) x (Largeur de corps – 73 mm)	(Profondeur nominale – 27 mm) x (Largeur de corps – 106 mm)	(Profondeur nominale – 20 mm) x (Largeur de corps – 90 mm)
Modify	✓	✓	✓	✓ (avec bandeau d'égalisation 8035038)
Cuisio	✓	ne remplit pas totalement le tiroir	ne convient que pour Nobilia	✓
Ordine	✓	✓		✓
Adesso 1			✓	
Adesso 2	✓	✓		✓
Insert à couverts 1	✓	✓		✓
Insert à couverts 2	✓	✓		✓
Insert polyvalent	✓	✓		✓
Insert à couverts 4	✓			
Insert à couverts 5				✓
Insert p. crédences à épices	✓	✓		✓
Insert à couverts Smart	✓	✓		✓

1 Cuisines EWE : utilise des côtés de 18, ce qui signifie que les dimensions standards de BLUM Tandembox sont 4 mm trop larges !

2 Cuisines Störmer/Cuisines Ballerina : les fabricants de cuisines utilisent différents systèmes de châssis. BLUM Legrabox dans le domaine haut de gamme !
Les cuisines Siematic utilisent GRASS VIONARO (changement Salon M.O.W. 2014) – les dimensions de l'insert à couverts correspondent à la BLUM Legrabox.

Toutes les informations sont fournies sans engagement, sous réserve de modifications.

STOREX®

Modify Système de tiroirs

L'innovation dans la cuisine

Le système d'équipement pour tiroirs Naber Modify, conçu pour les tiroirs d'une profondeur de 472 mm, resp. 572 mm de supplément profondeur, propose une multitude de possibilités d'utilisation et d'extension. Ce système parfaitement bien pensé d'éléments d'équipements permet de diviser les tiroirs et dispositifs d'extraction en fonction des besoins. Cette flexibilité fait de Modify un vrai talent polyvalent dans le domaine des systèmes d'équipements de tiroirs.

Les modules, fabriqués en bois véritable, se distinguent par des matériaux haut de gamme ainsi que par un usinage haut de gamme. Ils confèrent à tous les tiroirs une structure de division individuelle.

Un glissement horizontal en continu des différents éléments permet par exemple de créer des espaces libres dans toutes les dimensions souhaitées pour un rangement individuel de différents accessoires de cuisine. Grâce à l'utilisation de tapis anti-glisse sur le fond du tiroir, il n'est pas nécessaire d'équiper la totalité du tiroir d'inserts. Le système se contente de seulement quelques composants fabriqués avec soin et propose des accessoires fonctionnels pour un usage au quotidien. Ce système est flexible en largeur et permet de résoudre le problème du raccordement à des châssis de tiroirs sans profilé intérieur vertical.



Bois de chêne clair, vernis clair



Frêne noir, vernis

Séparateur variable en matériau peint par poudrage en couleurs graphites



STOREX®

Modify Système de tiroirs



L'innovation dans la cuisine

Tous les avantages en un coup d'œil :

- matériau dominant : Bois massif en chêne clair, vernis clair, frêne noir, vernis clair
- l'accent est mis sur la fonctionnalité
- combinable & extensible de façon polyvalente
- solutions globales d'organisation
- pas besoin d'éléments de compensation
- conçu pour des profondeurs de tiroirs de 472 mm, resp. 572 mm de supplément profondeur

Composants : Bacs, insert à couverts, coupelles etc.



Éléments spéciaux complémentaires

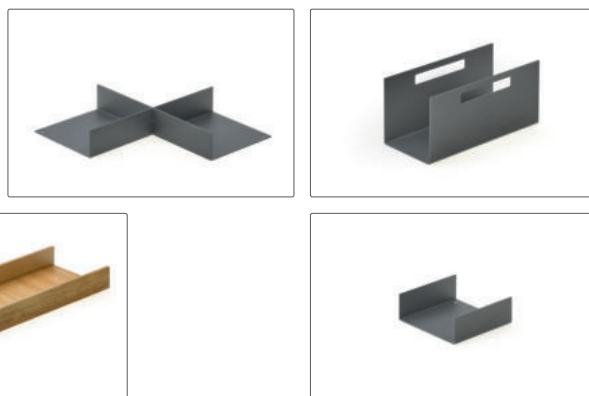

Composants et éléments spéciaux en combinaison



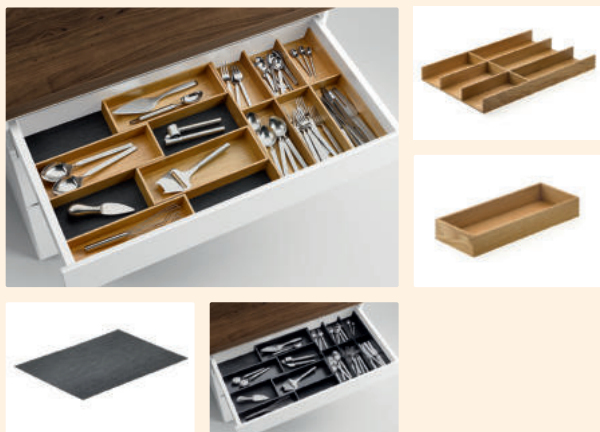

Lot Modify 800/900

Adapté pour les tiroirs de 800 mm et 900 mm.

Lot composé de:

- 1 insert à couverts Modify (8035021/8035121)
- 4 coupelles Modify (8035022/8035122)
- 1 tapis anti-glisse Modify (8035040)

8035050 chêne clair	259,64 €
8035150 frêne noir	259,64 €



Lot Modify 1000

Adapté pour des tiroirs de 1000 mm.

Lot composé de:

- 1 insert à couverts Modify (8035021/8035121)
- 4 coupelles Modify (8035022/8035122)
- 1 insert Modify multifonction (8035020/8035120)
- 1 support de rouleau Modify (8035023/8035123)
- 1 tapis anti-glisse Modify (8035040)

8035051 chêne clair	386,49 €
8035151 frêne noir	386,49 €



Lot Modify 1200

Adapté pour tiroirs de 1200 mm.

Lot composé de:

- 1 insert à couverts Modify (8035021/8035121)
- 4 coupelles Modify (8035022/8035122)
- 1 insert Modify multifonction (8035020/8035120)
- 1 insert à couteaux Modify (8035024/8035124)
- 1 tapis anti-glisse Modify (8035040)

8035052 chêne clair	408,91 €
8035152 frêne noir	408,91 €



Modify insert à couverts

– 43 x 300 x 472 mm (H x L x P)

8035021	chêne clair	96,55 €
8035121	frêne noir	96,55 €



Modify supplément profondeur

Convient aux tiroirs surdimensionnés. Découpable.
– 43 x 100 mm (H x P)

8035041	chêne clair, L 600 mm	73,03 €
8035042	chêne clair, L 1200 mm	99,18 €
8035141	frêne noir, L 600 mm	73,03 €
8035142	frêne noir, L 1200 mm	99,18 €



Modify coupe

– 43 x 117,5 x 300 mm (H x L x P)

8035022	chêne clair	37,21 €
8035122	frêne noir	37,21 €



Modify séparateur en U

Métal, peint par poudrage. Adapté pour la coupelle (8035022).
– 38 x 111 x 104,5 mm (H x L x P)

8035033	graphite	24,57 €
---------	----------	---------



Modify insert multifonction

Adapté en outre pour insert pour film fraîcheur (8035023/8035123), insert à couteaux (8035024/8035124), insert pour boîtes à épices (8035025/8035125), insert pour épices (8035026/8035126) et insert en croisillon (8035027/8035127).
– 43 x 150 x 472 mm (H x L x P)

8035020	chêne clair	50,20 €
8035120	frêne noir	50,20 €



Modify insert pour film fraîcheur

Avec 2 couvercles en aluminium et pièce de compensation. Sans films plastiques.
– 37,5 x 137,5 x 472 mm (H x L x P)

Commander l'insert multifonction (8035020/8035120) séparément.

8035023	chêne clair	73,90 €
8035123	frêne noir	73,90 €



Modify insert pour couteaux

– 26 x 137,5 x 472 mm (H x L x P)

Commander l'insert multifonction (8035020/8035120) séparément.

8035024	chêne clair	96,55 €
---------	-------------	---------

8035124	frêne noir	96,55 €
---------	------------	---------



Modify insert pour boîtes à épices

Avec 6 fraisages Ø 60 mm, sans verres à épices.

– 8 x 137,5 x 472 mm (H x L x P)

Commander l'insert multifonction (8035020/8035120) séparément.

8035025	chêne clair	56,87 €
---------	-------------	---------

8035125	frêne noir	56,87 €
---------	------------	---------



Modify insert à épices

Oblique.

– 26 x 137,5 x 472 mm (H x L x P)

Commander l'insert multifonction (8035020/8035120) séparément.

8035026	chêne clair	53,54 €
---------	-------------	---------

8035126	frêne noir	53,54 €
---------	------------	---------



Modify insert en croisillon

– 37,5 x 137,5 x 472 mm (H x L x P)

Commander l'insert multifonction (8035020/8035120) séparément.

8035027	chêne clair	35,72 €
---------	-------------	---------

8035127	frêne noir	35,72 €
---------	------------	---------



Modify bandeau d'égalisation

Pour des tiroirs plus profonds.

– 43 x 8 mm (H x P)

8035038	pour des armoires jusqu'à 1200 mm, chêne clair	41,70 €
---------	--	---------

8035138	pour des armoires jusqu'à 1200 mm, frêne noir	41,70 €
---------	---	---------



Modify clip

Pour une connexion supplémentaire des inserts.

– 9 x 14 x 40 mm (H x L x P)

8035028	aluminium anodisé	2,98 €
---------	-------------------	--------



Modify tapis anti-dérapant

Découpable. Noir.

8035039	pour des armoires jusqu'à 600 mm, L 530, P 473 mm	11,24 €
----------------	---	----------------

8035040	pour des armoires jusqu'à 1200 mm, L 1130, P 473 mm	20,89 €
----------------	---	----------------



Modify box

Le concept flexible de Modify est également mis en œuvre de façon conséquente dans les dispositifs d'extraction. Les bacs en trois dimensions, déplaçables horizontalement, permettent d'utiliser l'espace de rangement de façon optimale. En raison des différentes dimensions des bacs, ils peuvent par exemple être empilés pour gagner de la place. Des poignées ergonomiques permettent une utilisation optimale des bacs. Différentes séparations en métal peint par poudrage viennent compléter l'assortiment des accessoires pour bacs.



Modify bac 1

– 110 x 236 x 472 mm (H x L x P)

8035029	chêne clair	157,10 €
----------------	-------------	-----------------

8035129	frêne noir	157,10 €
----------------	------------	-----------------

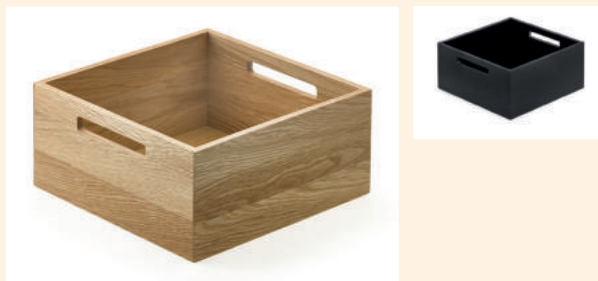

Modify bac 2

– 110 x 236 x 236 mm (H x L x P)

8035030	chêne clair	100,06 €
----------------	-------------	-----------------

8035130	frêne noir	100,06 €
----------------	------------	-----------------



Modify séparateur en U avec poignée

Métal, peint par poudrage. Adapté pour le bac 1 (8035029/8035129) et 2 (8035030/8035130).

– 102 x 99 x 219 mm (H x L x P)

8035035	graphite	42,40 €
----------------	----------	----------------



Modify bac 3

– 43 x 236 x 236 mm (H x L x P)

8035031	chêne clair	50,03 €
---------	-------------	---------

8035131	frêne noir	50,03 €
---------	------------	---------

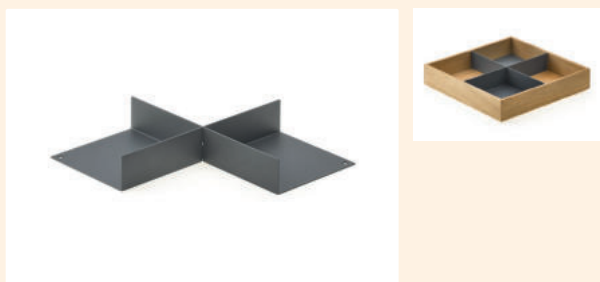

Modify croisillon

Métal, peint par poudrage. Adapté pour le bac 3 (8035031/8035131).
– 38 x 223 x 223 mm (H x L x P)

8035034	graphite	50,03 €
---------	----------	---------



Modify bac 4

– 90 x 117,5 x 300 mm (H x L x P)

8035032	chêne clair	69,78 €
---------	-------------	---------

8035132	frêne noir	69,78 €
---------	------------	---------



Modify tapis anti-dérapant

Découpable. Noir.

8035039	pour des armoires jusqu'à 600 mm, L 530, P 473 mm	11,24 €
---------	---	---------

8035040	pour des armoires jusqu'à 1200 mm, L 1130, P 473 mm	20,89 €
---------	---	---------



Insert à couverts Cuisio

- La matière plastique blanche et graphite translucide, alliée à des profilés en alu dégage un aspect haut de gamme individuel.
- Utilisable pour toutes les largeurs de cadre à partir de 300 mm et pour tous les modèles de tiroirs.
- Possibilité individuelle de subdivision par des parois de séparation flexibles.
- facile à nettoyer
- Les différentes largeurs sont livrées prémontées.
- hauteur de 55 mm
- Peut être utilisé pour toutes les largeurs de grille à partir de 300 mm, convient pour la structure ArciTech (Nobilia) en raccourcissant le joint arrière à la largeur totale de l'insert et ainsi éliminant les lèvres d'étanchéité latérales.

Montage ultra-simple.
Parois de séparation à utiliser de façon flexible et enfoncement des profilés en alu – c'est tout!

Équipement pour armoires



Cuisio 30

Inserts à couverts. Pour une largeur de tiroirs de 300 mm. Blanc translucide avec profilé en aluminium et graphite translucide avec profilé en couleur acier inox.

Composé de 1 x 200 mm coupe, y compris séparations.

- L min./max. 195/220 mm
- P min./max. 463/480 mm

8034090	blanc-translucide	46,86 €
8034215	graphite-translucide	46,86 €



Cuisio 40

Insert à couverts. Pour une largeur de tiroirs de 400 mm. Blanc translucide avec profilé en aluminium et en graphite translucide avec profilé en couleur acier inox. Composé de 1 x 200 mm coupe et 1 x 100 mm coupe y compris séparations et profilé.

- L min./max. 295/320 mm
- P min./max. 463/480 mm

8034091	blanc translucide	67,14 €
8034216	graphite translucide	67,14 €



Cuisio 45

Insert à couverts. Pour une largeur de tiroirs de 450 mm. Blanc translucide avec profilé en aluminium et en graphite translucide avec profilé en couleur acier inox. Composé de 1 x 200 mm coupe et 1 x 150 mm coupe y compris séparations et profilé.

– L min./max. 345/370 mm

– P min./max. 463/480 mm

8034092 blanc-translucide **70,48 €**

8034217 graphite-translucide **70,48 €**



Cuisio 50

Insert à couverts. Pour une largeur de tiroirs de 500 mm. Blanc translucide avec profilé en aluminium et en graphite translucide avec profilé en couleur acier inox. Composé de 1 x 200 mm coupe et 2 x 100 mm coupes y compris séparations et profilé.

– L min./max. 395/420 mm

– P min./max. 463/480 mm

8034093 blanc-translucide **89,52 €**

8034218 graphite-translucide **89,52 €**



Cuisio 60

Insert à couverts. Pour une largeur de tiroirs de 600 mm. Blanc translucide avec profilé en aluminium et en graphite translucide avec profilé en couleur acier inox. Composé de 1 x 600 mm insert, divisés en 1 x 200 mm coupe et 2 x 150 mm coupes y compris séparations et profilé.

– L min./max. 495/520 mm

– P min./max. 463/480 mm

8034094 blanc-translucide **97,76 €**

8034219 graphite-translucide **97,76 €**



Cuisio 80

Insert à couverts. Pour une largeur de tiroirs de 800 mm. Blanc translucide avec profilé en aluminium et en graphite translucide avec profilé en couleur acier inox. Composé de 1 x 600 mm insert et 2 x 100 mm inserts, divisés en 1 x 200 mm coupe, 2 x 150 mm coupes et 2 x 100 mm coupes, y compris séparations et profilé.

– L min./max. 695/720 mm

– P min./max. 463/480 mm

8034095 blanc-translucide **145,70 €**

8034220 graphite-translucide **145,70 €**



Cuisio 90

Insert à couverts. Pour une largeur de tiroirs de 900 mm. Blanc translucide avec profilé en aluminium et en graphite translucide avec profilé en couleur acier inox. Composé de 1 x 600 mm insert et 2 x 150 mm inserts, divisés en 1 x 200 mm coupe et 4 x 150 mm coupes y compris séparations et profilé.

– L min./max. 795/820 mm

– P min./max. 463/480 mm

8034096 blanc-translucide **150,43 €**

8034221 graphite-translucide **150,43 €**



Cuisio 100

Insert à couverts. Pour une largeur de tiroirs de 1000 mm. Blanc translucide avec profilé en aluminium et en graphite translucide avec profilé en couleur acier inox. Composé de 1 x 600 mm insert, 2 x 150 mm inserts et 1 x 100 mm insert, divisés en 1 x 200 mm coupe, 4 x 150 mm coupes et 1 x 100 mm coupe, y compris séparations et profilé.

– L min./max. 895/920 mm

– P min./max. 463/480 mm

8034097 blanc-translucide **184,31 €**

8034222 graphite-translucide **184,31 €**



Cuisio insert à couteaux

Gris, composé de deux blocs.

8034059	pour coupelle de 100 mm	14,66 €
8034060	pour coupelle de 150 mm	16,41 €

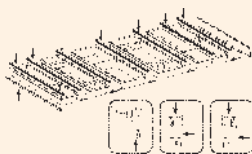

Cuisio traverses de séparation/raccord latéral 2

Blanc-translucide.

8034114	Traverses de séparation, pour coupelle de 100 mm	2,38 €
8034115	Traverses de séparation, pour coupelle de 150 mm	2,89 €
8034116	traverses de séparation, pour coupelle de 200 mm	2,27 €
8034117	Bordure latérale	14,66 €



Cuisio traverses de séparation/raccord latéral 3

Graphite-translucide.

8034227	traverses de séparation, pour coupelle de 100 mm	2,38 €
8034228	traverses de séparation, pour coupelle de 150 mm	2,89 €
8034229	traverses de séparation, pour coupelle de 200 mm	2,27 €
8034230	bordure latérale	14,66 €



Cuisio 60 G

Insert à couverts avec insert à épices. Pour une largeur de tiroirs de 600 mm. Blanc translucide avec profilé en aluminium et en graphite translucide avec profilé en couleur acier inox.

Composé de 1 x 200 mm coupe et 1 x 300 mm insert pour boîtes à épices.

- L min./max. 495/520 mm
- P min./max. 463/480 mm

8034101	blanc-translucide	100,93 €
8034106	graphite-translucide	100,93 €



Cuisio 80 G

Insert à couverts avec insert à épices. Pour une largeur de tiroirs de 800 mm. Blanc translucide avec profilé en aluminium et en graphite translucide avec profilé en couleur acier inox. Composé de 1 x 200 mm coupe, 2 x 100 mm coupes et 1 x 300 mm insert pour boîtes à épices.

- L min./max. 695/720 mm
- P min./max. 463/480 mm

8034102	blanc-translucide	148,60 €
8034107	graphite-translucide	148,60 €

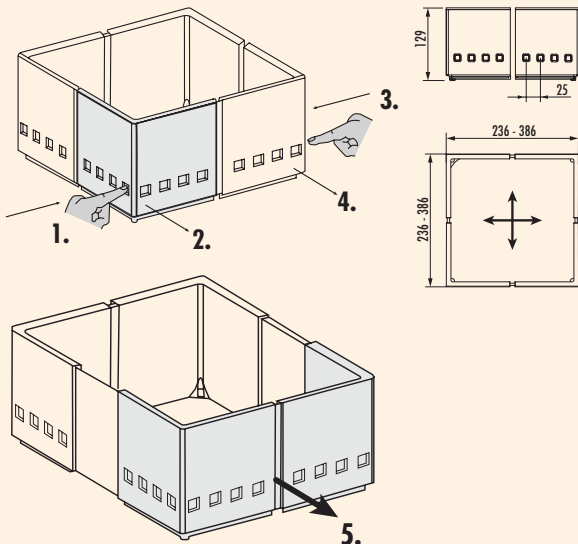

Insert pour tiroirs Cuisio Flex

Paroi de séparation.

- réglable graduellement dans 2 directions
- placement flexible dans la sortie avec création dans un même temps d'espaces de rangement supplémentaires
- Des bouchons anti-déparants garantissent un positionnement sûr sur la surface.
- un seul article est nécessaire pour alimenter toutes les largeurs de sortie, car indépendant de la largeur
- coins blancs et noir stylés, partie centrale blanche et graphite translucide
- **livrable en 3 lots de variantes**

8034064	lot de 2 blanc-translucide, coins blancs	119,46 €
8034065	lot de 3 blanc-translucide, coins blancs	168,25 €
8034066	lot de 4 blanc-translucide, coins blancs	214,33 €

8034224	lot de 2 graphite-translucide, coins noirs	119,46 €
8034225	lot de 3 graphite-translucide, coins noirs	168,25 €
8034226	lot de 4 graphite-translucide, coins noirs	214,33 €

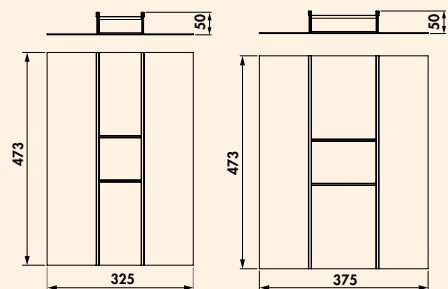

Insert à couverts Kvalito

- Insert à couverts.
- flocage anthracite
 - hydrofuge
 - bord découpable
 - **H 48 mm**
 - min./max. Largeurs et profondeurs voir les plans cotés
 - utilisable de façon modulable pour tous les systèmes de tiroirs
 - séparations et profilés inclus

8034287	pour armoire de 400 mm, anthracite	124,79 €
8034288	pour armoire de 450 mm, anthracite	127,31 €

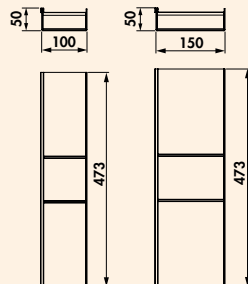

Coupe supplémentaire Kvalito

- Lot complémentaire.
- flocage anthracite
 - hydrofuge
 - bord découpable
 - **H 48 mm**
 - min./max. Largeurs et profondeurs sont des plans cotés
 - utilisable de façon modulable pour tous les systèmes de tiroirs
 - séparation et profilé inclus

8034289	100 mm, anthracite	59,24 €
8034290	150 mm, anthracite	62,61 €



Insert à couverts Adesso

Le design simple de ce talent d'organisation s'adresse aux cuisines modernes d'aujourd'hui. Les divisions des compartiments avec leurs lignes continues s'harmonisent parfaitement avec le design des systèmes de guidage.

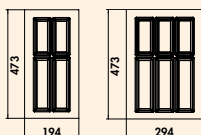

Adesso 1

Insert à couverts adapté pour châssis Hettich ArciTech (Nobilis, Pronorm, Brigitte Cuisines, express Cuisines).

- couleur gris
- largeurs et profondeurs, voir les dessins cotés
- H 50,5 mm

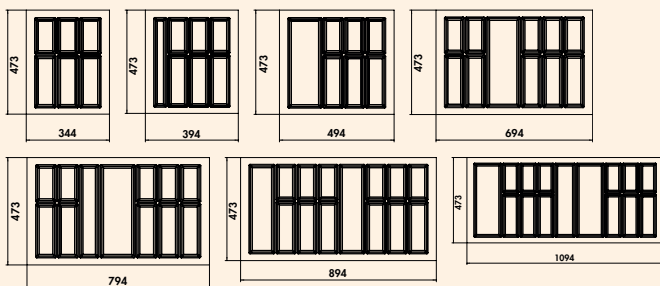

8034264	pour armoire de 300 mm	15,37 €
8034265	pour armoire de 400 mm	16,07 €
8034266	pour armoire de 450 mm	17,64 €
8034267	pour armoire de 500 mm	20,02 €
8034268	pour armoire de 600 mm	25,10 €
8034269	pour armoire de 800 mm	30,54 €
8034270	pour armoire de 900 mm	43,53 €
8034271	pour armoire de 1000 mm	50,65 €
8034272	pour armoire de 1200 mm	55,30 €



Adesso 2

Insert à couverts.

- couleur noir mat
- bord découpable
- largeurs et profondeurs min./max, voir les dessins cotés
- H 50,5 mm

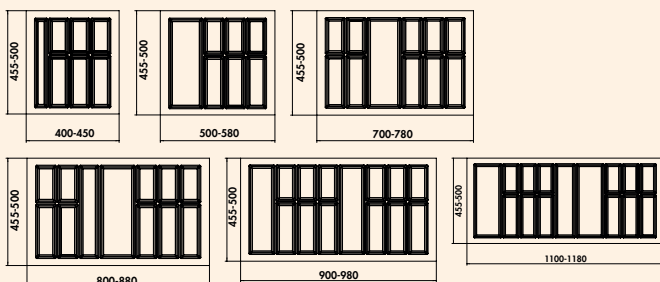

8034274	pour armoire de 400 mm	17,20 €
8034275	pour armoire de 450 mm	18,00 €
8034276	pour armoire de 500 mm	19,32 €
8034277	pour armoire de 600 mm	22,91 €
8034278	pour armoire de 800 mm	42,83 €
8034279	pour armoire de 900 mm	49,49 €
8034280	pour armoire de 1000 mm	58,19 €
8034281	pour armoire de 1200 mm	73,11 €

Équipement pour armoires

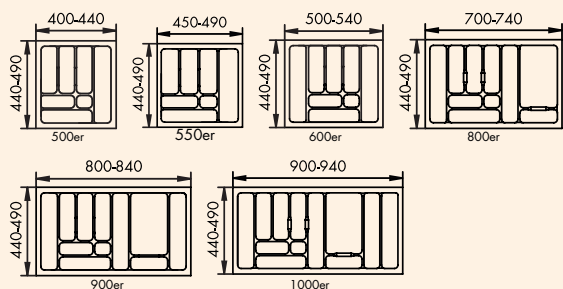
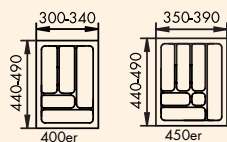

Insert à couverts 1

- couleur gris
- bord découpable
- largeurs et profondeurs min./max, voir les dessins cotés
- H 50 mm

8034125	pour armoire de 400 mm	15,80 €
8034126	pour armoire de 450 mm	16,77 €
8034127	pour armoire de 500 mm	18,16 €
8034128	pour armoire de 550 mm	20,62 €
8034129	pour armoire de 600 mm	21,85 €
8034130	pour armoire de 800 mm	37,83 €
8034131	pour armoire de 900 mm	44,05 €
8034132	pour armoire de 1000 mm	52,49 €

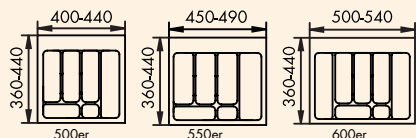
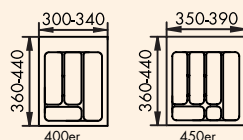

Insert à couverts 2

- couleur gris
- bord découpable
- largeurs et profondeurs min./max, voir les dessins cotés
- H 50 mm

8034120	pour armoire de 400 mm	31,07 €
8034121	pour armoire de 450 mm	31,33 €
8034122	pour armoire de 500 mm	33,26 €
8034123	pour armoire de 550 mm	36,69 €
8034124	pour armoire de 600 mm	38,01 €

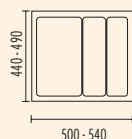
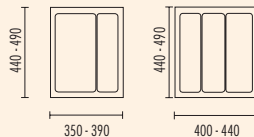

Insert polyvalent

- Insert à couverts. Pour le rangement de grands appareils électroménagers.
- couleur gris
 - bord découpable
 - largeurs et profondeurs min./max, voir les dessins cotés
 - H 50 mm

8034134	pour armoire de 450 mm	20,81 €
8034135	pour armoire de 500 mm	21,59 €
8034136	pour armoire de 600 mm	23,44 €

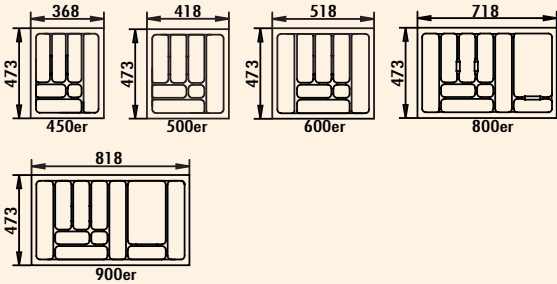
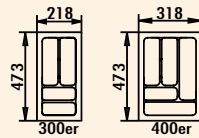

Insert à couverts 4

Adapté pour Blum Tandembox (Alno, Pino, Impuls, Beckermann Cuisines, bauformat, Störmer Cuisines, Schröder Cuisines, ewe Cuisines, rwk Einbauküchen, burger Cuisines).

- couleur gris argenté
- H 50 mm

8030008	pour armoire de 300 mm, L 218, P 473 mm	14,92 €
8030009	pour armoire de 400 mm, L 318, P 473 mm	14,92 €
8030010	pour armoire de 450 mm, L 368, P 473 mm	16,24 €
8030011	pour armoire de 500 mm, L 418, P 473 mm	18,87 €
8030012	pour armoire de 600 mm, L 518, P 473 mm	22,73 €
8030002	pour armoire de 800 mm, L 718, P 473 mm	39,32 €
8030007	pour armoire de 900 mm, L 818, P 473 mm	47,48 €

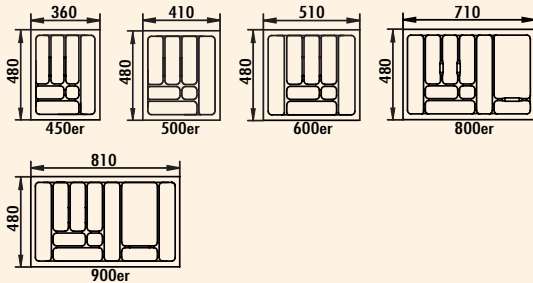
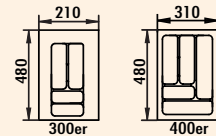

Insert à couverts 5

Adapté pour Grass Nova pro (Leicht, Häcker, Zeyko, rotpunkt, Ballerina Cuisines, Sachsen Cuisines).

- couleur gris argenté
- H 50 mm

8034255	pour armoire de 300 mm, L 210, P 480 mm	14,92 €
8034256	pour armoire de 400 mm, L 310, P 480 mm	14,92 €
8034257	pour armoire de 450 mm, L 360, P 480 mm	16,24 €
8034258	pour armoire de 500 mm, L 410, P 480 mm	18,87 €
8034259	pour armoire de 600 mm, L 510, P 480 mm	22,73 €
8034260	pour armoire de 800 mm, L 710, P 480 mm	39,32 €
8034261	pour armoire de 900 mm, L 810, P 480 mm	47,48 €

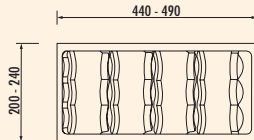

Insert pour boîtes à épices

Pour tiroirs de 300 mm. Pour boîtes à épices dans un lot de 12, sachant que vous pouvez utiliser de petites ou de grandes boîtes. Les boîtes sont rangées en biais.

- couleur gris argenté
- bord raccourcissable
- H 50 mm

8034069	L 240, P 490 mm	28,52 €
---------	-----------------	---------



Protect tapis de protection contre l'eau

- Sécurité maximale: Protect est un système fermé en soi, qui propose une sécurité maximale en cas de fuites du siphon ou de bacs avec des fuites et qui protège ainsi le corps de l'évier de dommages importants (gonflement).
- Excellente facilité de nettoyage: La structure de Protect est conçue de sorte que le système puisse être retiré à tout moment du corps de l'évier, que ce soit pour le nettoyer ou pour le remplacer.
- Meilleure solution pour l'environnement: Protect est fabriqué en polystyrène recyclable.

8034232	pour armoire de 500 mm, L 462, P 580 mm	22,64 €
8034233	pour armoire de 600 mm, L 562, P 580 mm	24,32 €



Tapis anti-dérapant 1

Pour des sorties et fonds carrousels, couleur: gris. La vaisselle et les casseroles ne glissent plus grâce à la stabilité élevée. En caoutchouc de synthèse haut de gamme avec surface à structure rhombique, facile à retirer pour le nettoyage.

8034014	pour armoire de 500 mm, L 450, P 500 mm	10,27 €
8034015	pour armoire de 600 mm, L 550, P 500 mm	11,67 €
8034016	pour armoire de 800 mm, L 750, P 500 mm	18,43 €
8034017	pour armoire de 900 mm, L 850, P 500 mm	21,15 €
8034019	marchandise en rouleau, gris, L 500 mm, 5 mètres cour.	111,12 €



Tapis antidérapant 2

Pour disp. d'extraction.

- découpable
- extractible pour un nettoyage facile

8012352	armoire jusqu'à 600 mm, L 500, P 480 mm, gris clair	12,46 €
8012353	armoire jusqu'à 1200 mm, L 1100, P 480 mm, gris clair	24,76 €
8013352	armoire jusqu'à 600 mm, L 500, P 480 mm, anthracite	12,46 €
8013353	armoire jusqu'à 1200 mm, L 1100, P 480 mm, anthracite	24,76 €

STOREX®

Disp. d'extraction pour éléments bas

Utilisé de manière optimale



■ Cornerstone Swing	Page 532–533
■ Cornerstone Maxx	Page 534–535
■ VS COR Fold	Page 536–537
■ VS COR Wheel Pro	Page 538
■ VS SUB Slim	Page 539–540
■ VS SUB Side	Page 541
■ Paniers extractibles	Page 542
■ Lot SpaceFlexx	Page 542
■ TopFlex Table extractible	Page 543
■ ChefsTable	Page 544
■ Disp. de tête pour linge	Page 545–548



Cornerstone Swing

Le Cornerstone Swing permet de placer le contenu devant l'armoire afin de proposer de nouvelles perspectives. Les tablettes sont disposées nettement devant l'armoire du meuble et offrent une accessibilité optimale. Les tablettes peuvent être montées individuellement en hauteur et le fond inférieur sort automatiquement lors de l'ouverture de la porte.

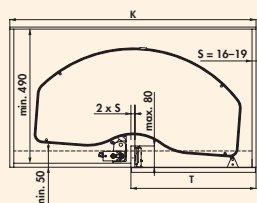

K	T
900	450
1000	500
1000	600

Lot de Cornerstone Swing

Ferrure pivotante de l'armoire d'angle pour réception des étagères.

- pour une largeur de l'armoire de 900 mm et une largeur de porte de 450 mm
- pour une largeur de l'armoire de 1000 mm et une largeur de porte de 500 ou 600 mm
- profondeur de montage de 490 mm min.
- télescopique jusqu'à 40 mm
- pivotant vers la droite ou vers la gauche
- technique de pivotement extensible vers l'avant, aucun blocage du caisson adjacent

Lot composé de :

- tube vertical
- 2 x bras pivotants
- support du tube en haut
- 2 x support pour étagère

Veillez noter:

Les étagères doivent être commandées séparément!

8037172	hauteur de montage 651-690 mm, argenté	292,27 €
8037171	hauteur de montage 610-650 mm, argenté	289,63 €
8037173	hauteur de montage 691-730 mm, argenté	294,02 €
8037174	hauteur de montage 731-770 mm, argenté	295,77 €

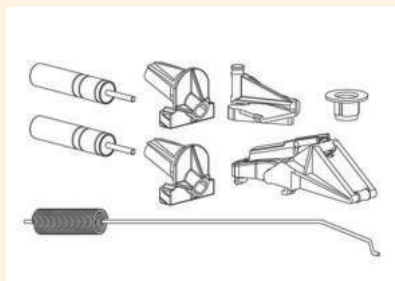

Cornerstone Swing Lot d'amortisseurs

Le fond supérieur se ferme tout seul et sans bruit grâce au disposition d'auto-insertion à amortisseurs.

8037175	gris	36,85 €
---------	------	---------

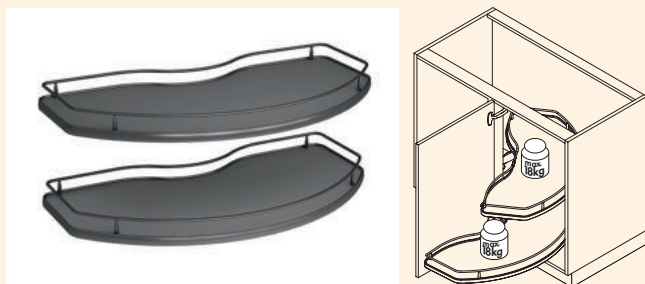

Lot de Étagère Cornerstone Swing

Éléments de rangement pour ferrure pivotante pour armoire d'angle Cornerstone Swing.

- fond symétrique pour un montage à droite et à gauche
- pour une largeur d'armoire de 900 mm et une largeur de porte de 450 mm
- pour une largeur d'armoire de 1000 mm et une largeur de porte de 500 ou 600 mm
- profondeur de montage de 490 mm min
- angle d'ouverture de porte de 90° afin de sortir l'étagère complètement
- variante d'étagère 2/4
- capacité de charge max. 18 kg par étagère
- réglage de hauteur simple des étagères
- étagère extensible vers l'avant : aucun blocage du caisson adjacent
- les étagères peuvent être pivotées vers l'intérieur et l'extérieur indépendamment l'une de l'autre
- côté argenté, fond gris, épaisseur 16 mm
- côté anthracite, fond anthracite, épaisseur 16 mm

Lot composé de:

- 2 x 2/4 étagères

Veillez noter:

La ferrure pivotante pour armoire d'angle Cornerstone Swing doit être commandée séparément!

8037176	armoire de 900 mm, 450 mm porte, argenté	179,93 €
8037177	armoire de 900 mm, 450 mm porte, anthracite	179,93 €
8037178	armoire de 1000 mm, 500 mm porte, argenté	188,70 €
8037179	armoire de 1000 mm, 500 mm porte, anthracite	188,70 €
8037180	armoire de 1000 mm, 600 mm porte, argenté	201,87 €
8037181	armoire de 1000 mm, 600 mm porte, anthracite	201,87 €



Cornerstone Maxx

Le Cornerstone Maxx convainc par ses étagères extensibles vers l'avant et son design flottant avec des surfaces d'étagères stables. Il permet un accès direct à tout le contenu de l'étagère – sans entraver l'accès à l'armoire suivant.

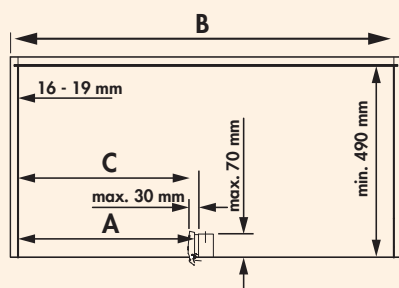
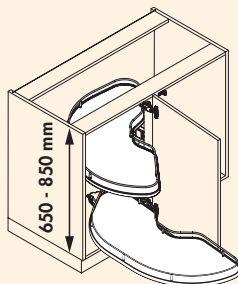
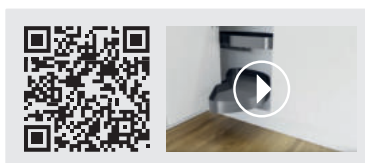

A	B (min.)	C
450	900	min. 411
500	1000	min. 461
600	1000	min. 561

Lot de ferrure Cornerstone Maxx

Ferrure pivotante de l'armoire d'angle pour réception des étagères.

- pour une largeur d'armoire de 900 mm et une largeur de porte de 450 mm
- pour une largeur d'armoire de 1000 mm et une largeur de porte de 500 ou 600 mm
- hauteur de montage 650–850 mm
- profondeur de montage de 490 mm min.
- télescopique
- pivotant vers la droite ou vers la gauche
- technique de pivotement extensible vers l'avant, aucun blocage du caisson adjacent

Lot composé de :

- tube vertical
- 2 x bras pivotants
- support du tube en haut

Veillez noter:

Les étagères doivent être commandées séparément!

8037098	argenté	455,95 €
8037130	anthracite	455,95 €

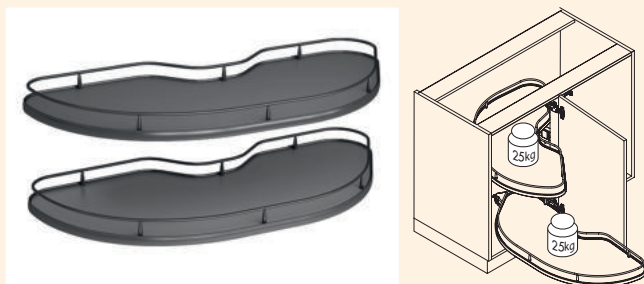

Lot de Étagère Cornerstone Maxx

Éléments de rangement pour ferrure pivotante pour armoire d'angle Cornerstone Maxx.

- variante droite et gauche
- pour une largeur d'armoire de 900 mm et une largeur de porte de 450 mm
- pour une largeur d'armoire de 1000 mm et une largeur de porte de 500 ou 600 mm
- profondeur de montage de 490 mm min
- angle d'ouverture de porte de 85° afin de sortir l'étagère complètement
- variante d'étagère 2/4
- capacité de charge max. 25 kg par étagère
- réglage de hauteur simple des étagères
- étagère extensible vers l'avant : aucun blocage du caisson adjacent
- les étagères peuvent être pivotées vers l'intérieur et l'extérieur indépendamment l'une de l'autre
- côté argenté, fond gris, épaisseur 16 mm
- côté anthracite, fond anthracite, épaisseur 16 mm
- **porte butée droite = tablette gauche**
- **porte butée gauche = tablette droite**

Lot composé de:

- 2 x 2/4 étagères

Veillez noter:

La ferrure pivotante pour armoire d'angle Cornerstone Maxx doit être commandée séparément!

8037101	armoire de 900 mm, 450 mm porte, fond à droite, argenté	215,82 €
8037131	armoire de 900 mm, 450 mm porte, fond à droite, anthracite	215,82 €
8037100	armoire de 900 mm, 450 mm porte, fond à gauche, argenté	215,82 €
8037132	armoire de 900 mm, 450 mm porte, fond à gauche, anthracite	215,82 €
8037103	armoire de 1000 mm, 500 mm porte, fond à droite, argenté	229,86 €
8037133	armoire de 1000 mm, 500 mm porte, fond à droite, anthracite	229,86 €
8037102	armoire de 1000 mm, 500 mm porte, fond à gauche, argenté	229,86 €
8037134	armoire de 1000 mm, 500 mm porte, de gauche, anthracite	229,86 €
8037105	armoire de 1000 mm, 600 mm porte, fond à droite, argenté	239,26 €
8037135	armoire de 1000 mm, 600 mm porte, fond à droite, anthracite	239,26 €
8037104	armoire de 1000 mm, 600 mm porte, fond à gauche, argenté	239,26 €
8037170	armoire de 1000 mm, 600 mm porte, fond à gauche, anthracite	239,26 €

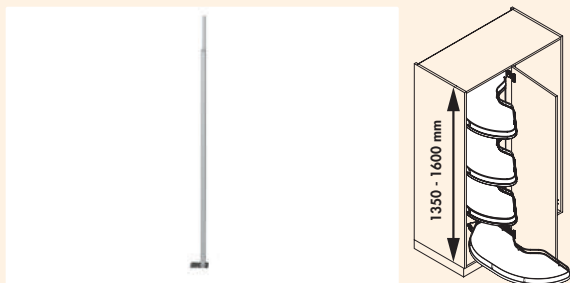

Tube vertical Cornerstone Maxx

Composant de système pour l'extension de hauteur pour la ferrure pivotante d'armoire d'angle Cornerstone Maxx.

- pour la fixation de jusqu'à quatre bras pivotants
- pour une largeur d'armoire de 900 mm et une largeur de porte de 450 mm
- pour une largeur d'armoire de 1000 mm et une largeur de porte de 500 ou 600 mm
- hauteur de montage de 1350 à 1600 mm, profondeur de montage de 490 mm min

Veillez noter: Les ferrures pivotantes de l'armoire d'angle et les étagères doivent être commandées séparément!

8037099	zinc	58,90 €
---------	------	---------

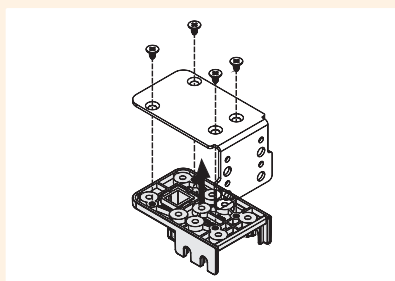

Fixation aveugle Cornerstone Maxx

Composant de système pour la fixation de la ferrure pivotante d'armoire d'angle lors de l'utilisation d'une façade aveugle au lieu d'un meneau central.

8037128	argenté	23,08 €
---------	---------	---------



VS COR Fold

Le VS COR Fold utilise de manière optimale l'espace de rangement dans l'armoire d'angle. Lorsqu'ils sont ouverts, les bacs avant pivotent en douceur et facilitent l'accès aux bacs arrière, qui se déplacent automatiquement dans la partie avant d'armoire. L'amortisseur intégré avec retour automatique assure une fermeture silencieuse.

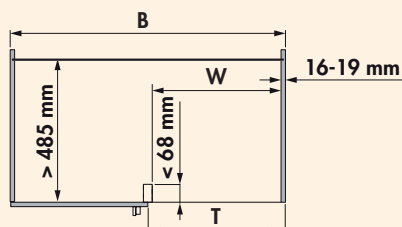
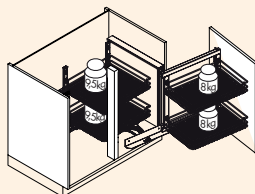

	K800	K900
B	min. 800	min. 900
T	min. 400	min. 450
W	≥361	≥411

Cadre VS COR Fold

Ferrure pivotante de l'armoire d'angle pour armoire de 800 mm et 900 mm de largeur.

- pour une largeur d'armoire de 800 mm et une largeur de porte de 400 mm
- pour une largeur d'armoire de 900 mm et une largeur de porte de 450 mm
- profondeur de montage de 485 mm min
- hauteur de montage de 530 mm min
- pivotant vers la droite ou vers la gauche
- tiroir complet avec amortisseur
- montage sans outillage de la façade sur le tiroir
- ajustage frontal 3 D
- capacité de charge du système: 35 kg max.
- **cadre droite = pivotant vers la droite**
- **cadre gauche = pivotant vers la gauche**

Veillez noter:

Les bacs doivent être commandés séparément!

8037073	armoire de 800 mm, 400 mm porte, de droite, argenté	425,05 €
8037074	armoire de 800 mm, 400 mm porte, de gauche, argenté	425,05 €
8037136	armoire de 800 mm, 400 mm porte, de droite, anthracite	425,05 €
8037137	armoire de 800 mm, 400 mm porte, de gauche, anthracite	425,05 €

8037075	armoire de 900 mm, 450 mm porte, de droite, argenté	433,49 €
8037076	armoire de 900 mm, 450 mm porte, de gauche, argenté	433,49 €
8037138	armoire de 900 mm, 450 mm porte, de droite, anthracite	433,49 €
8037139	armoire de 900 mm, 450 mm porte, de gauche, anthracite	433,49 €



Lot de bacs VS COR Fold Premea

- Éléments de rangement pour cadres VS COR Fold.
- pour des largeurs d'armoire de 800 et 900 mm
 - dimensions des bacs avant 84 x 450 x 230/305 mm (H x L x P)
 - dimensions des bacs arrière 84 x 330/430 x 370 mm (H x L x P)
 - charge utile bacs avant 8 kg max. par bac
 - charge utile bacs arrière 9,5 kg max. par bac
 - côté argenté, fond gris, épaisseur 8 mm
 - côté anthracite, fond anthracite, épaisseur 8 mm

Lot composé de:

- 2 bacs avant
- 2 bacs arrière

8037077	armoire de 800 mm, argenté	337,73 €
----------------	----------------------------	-----------------

8037140	armoire de 800 mm, anthracite	337,73 €
----------------	-------------------------------	-----------------

8037078	armoire de 900 mm, argenté	355,63 €
----------------	----------------------------	-----------------

8037141	armoire de 900 mm, anthracite	355,63 €
----------------	-------------------------------	-----------------



VS COR Wheel Pro

La solution d'armoire d'angle VS COR Wheel Pro se distingue par sa conception unique. Un tube vertical central classique qui prend beaucoup d'espace, est devenu superflu. Cela permet de créer jusqu'à 20 % d'espace de rangement supplémentaire au milieu de l'étagère.

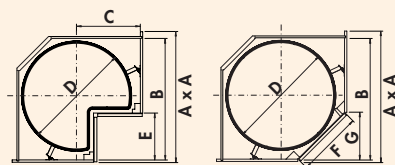

A x A mm	B mm	C mm	D mm	E mm	F mm	G mm
900 x 900	> 835	440	760	< 335	< 455	< 321

VS COR Wheel Pro

Ferrure tournante de l'armoire d'angle pour une utilisation optimale de l'espace.

- pour des largeurs d'armoire de 900 x 900 mm
- hauteur de montage de 620 mm min.
- profondeur latérale du caisson 490 mm min.
- variantes d'étagère 3/4 ou 4/4
- capacité de charge max. 27,5 kg par étagère
- mécanique invisible
- réglage en hauteur individuel de l'étagère
- montage sans outillage des fonds sur les bras de support
- côté argenté, fond gris, épaisseur 16 mm
- côté anthracite, fond anthracite, épaisseur 16 mm

8037114 armoire de 900 x 900 mm, 3/4, 2 pièces, argenté **515,99 €**

8037142 armoire de 900 x 900 mm, 3/4, 2 pièce, anthracite **515,99 €**

8037122 armoire de 900 x 900 mm, 4/4, 2 pièces, argenté **496,32 €**

8037143 armoire de 900 x 900 mm, 4/4, 2 pièce, anthracite **496,32 €**



VS SUB Slim

Le tiroir coulissant à étagères VS SUB Slim utilise de manière optimale les niches de la cuisine. Même le plus petit espace est utilisé comme étagère, porte-serviettes ou porte-plaques de four.

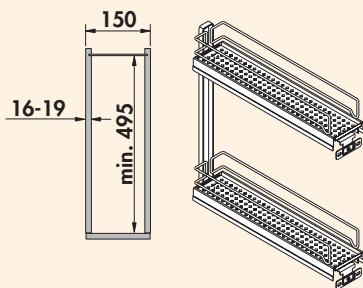

Étagère VS SUB Slim

Tiroir à étagères y compris deux éléments de rangement et rail complet de tiroir.

- largeur d'armoire de 150 mm
- profondeur de montage de 495 mm min.
- hauteur de montage de 530 mm min.
- butée seulement droite
- 2 éléments de rangement
- capacité de charge max. 6 kg par élément de rangement
- amortisseur intégré avec retour automatique dans les deux rails
- côté argenté ou anthracite
- ajustage frontal 3 D

8037001	argenté	155,79 €
8037144	anthracite	155,79 €

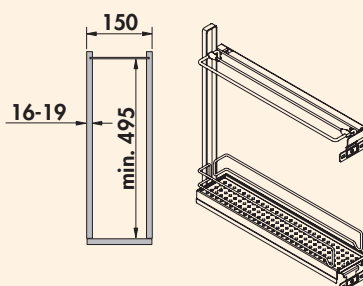

Support de plaque de four VS SUB Slim

Tiroir à étagères avec support de plaque de four et élément de rangement, y compris rail complet de tiroir.

- largeur d'armoire de 150 mm
- profondeur de montage de 495 mm min.
- hauteur de montage de 530 mm min.
- butée seulement droite
- 1 support de plaque de four et 1 élément de rangement
- capacité de charge max. 6 kg par élément de rangement
- amortisseur intégré avec retour automatique dans les deux rails
- côté argenté ou anthracite
- ajustage frontal 3 D

8037002	argenté	172,63 €
8037145	anthracite	172,63 €

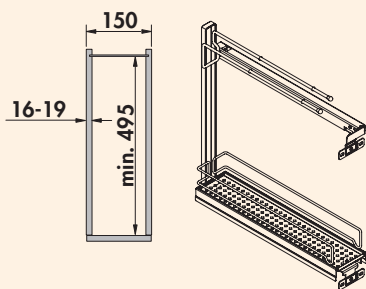

Porte-serviettes VS SUB Slim

Tiroir à étages avec porte-serviettes et élément de rangement, y compris rail complet de tiroir.

- largeur d'armoire de 150 mm
- profondeur de montage de 495 mm min.
- hauteur de montage de 530 mm min.
- butée seulement droite
- 2 porte-serviettes doubles et 1 élément de rangement
- capacité de charge max. 6 kg par élément de rangement
- amortisseur intégré avec retour automatique dans les deux rails
- côté argenté ou anthracite
- ajustage frontal 3 D

8037003	argenté	166,05 €
8037146	anthracite	166,05 €



VS SUB Side

Le tiroir latéral coulissant VS SUB Side permet d'utiliser au maximum l'espace de rangement dans une armoire de 300 mm de largeur.

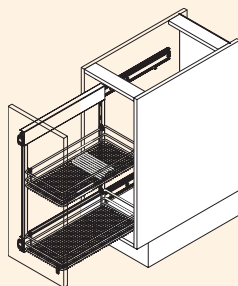
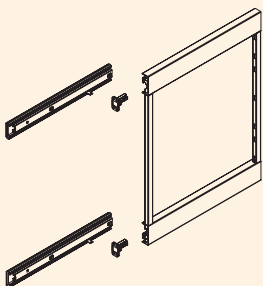
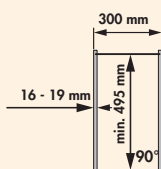

Cadre VS SUB Side

Bloc de tiroirs coulissant latéral y compris rail.

- largeur d'armoire de 300 mm
- profondeur de montage de 495 mm min.
- hauteur de montage de 619 mm min.
- butée gauche ou droite
- 2 rails
- amortisseur intégré avec retour automatique dans les deux rails
- capacité de charge du système: 20 kg max.
- réglage en hauteur individuel des bacs
- ajustage frontal 3 D
- montage sans outillage de la façade sur le tiroir

Veillez noter:

Les bacs doivent être commandés séparément!

8037007	H 619 mm, pour 2 bacs, argenté	155,79 €
8037147	H 619 mm, pour 2 bacs, anthracite	155,79 €



Lot de bacs VS SUB/TAL Side Premea

Éléments de rangement pour cadres VS SUB/TAL Side.

- dimensions des bacs 84 x 220 x 470 mm (H x L x P)
- approprié pour la largeur d'armoire de 300 mm
- kit comprenant deux bacs
- côté argenté, fond gris, épaisseur 8 mm
- côté anthracite, fond anthracite, épaisseur 8 mm

8037010	argenté	123,84 €
8037148	anthracite	123,84 €



Disp. d'extraction intérieur Classic

Panier d'extraction. Avec amortissement intégré et disp. d'auto-fermeture (Grass Nova par guidage).

Adapté pour des épaisseurs de murs de 16/18/19 mm.

- profondeur d'encastrement min. 500 mm
- hauteur d'encastrement 120 mm, guidage compris
- barre d'écartement pour le montage derrière la porte
- capacité de charge max. 20 kg

8031180	armoire de 450 mm, chromé	142,62 €
8031183	armoire de 450 mm, anthracite	137,00 €

8031181	armoire de 500 mm, chromé	147,28 €
8031184	armoire de 500 mm, anthracite	142,62 €

8031182	armoire de 600 mm, chromé	152,90 €
8031185	armoire de 600 mm, anthracite	147,28 €



Lot SpaceFlexx

Le système de rangement flexible SpaceFlexx élimine le chaos des boîtes de conservation désordonnées dans les tiroirs. Il convainc par son utilisation optimale de l'espace de rangement et une adaptation parfaite aux produits à ranger et au tiroir. La répartition flexible nesttex®, des sangles dans un textile high-tech spécial, s'adapte parfaitement à la géométrie des prises. Les sangles sont adaptées pour les lave-linges, german engineering et made in Germany.



Lot SpaceFlexx

Système de rangement. Adaptées pour tous les tiroirs à partir d'une largeur de 600 mm.

Lot composé de:

- 1 châssis
- 5 séparations flexibles nesttex®
- dimensions 130 x 472/520 x 472 mm (H x L x P)
- réglage en largeur avec 472 ou 520 mm, pour une adaptation optimale au tiroir

8031078	anthracite	142,89 €
---------	------------	----------



600 mm
LARGEUR
MINIMALE D'ARMOIRE



TopFlex table à rallonges

Invisible, pour un gain de place, cachée derrière un bandeau de façade de tiroir, la table à rallonge n'entre en action qu'en cas de besoin.



TopFlex ferrure pour table extractible

- Indépendant et sans plateau de table.
- avec partie frontale abaissable
- extractible jusqu'à 810 mm
- indépendant de la largeur de 450 à 900 mm
- profondeur de corps min. de 500 mm
- capacité de charge max. 30 kg

1111033 argenté

278,23 €



TopFlex table extractible

- Prémontée avec plateau de table blanc en mélamine.
- avec partie frontale abaissable
- 16 x 546 x 422 mm (H x L x P)
- capacité de charge max. 30 kg

Ne peut pas être utilisé dans les cuisines sans poignées.

1111034 pour armoire de 600 mm, blanc

366,61 €



ChefsTable

La ChefsTable fait passer l'organisation de la cuisine à un niveau supérieur. Équipée d'un mécanisme pivotant parallèle sophistiqué, cette ferrure pivotante pour table permet de faire pivoter en douceur et en toute sécurité des appareils lourds vers l'extérieur. Que ce soit pour le Thermomix ou pour autre les robots de cuisine. La ferrure pivotante est conçue pour tous les auxiliaires de cuisine d'une charge maximale de jusqu'à 16 kg. Réglable en continu pour une largeur d'armoire de 400 à 600 mm.

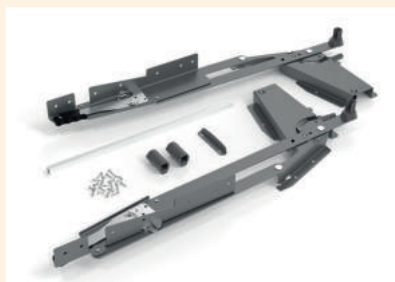

Ferrure pivotante ChefsTable

Ferrure pivotante.

- réglable en continu pour une largeur d'armoire de 400 à 600 mm
- capacité de charge 16 kg
- disp. d'auto-fermeture intégré
- montage derrière les portes à charnières

8031250 anthracite

318,49 €



Cox® Wash Tiroirs pour bacs à linge

Le Cox® Wash est la solution propre pour le linge sale. En effet, notre système pour le linge permet de trier, ranger et transporter le linge sale de manière ordonnée. Et tout reste parfaitement invisible. Le dispositif dérobé s'intègre parfaitement dans toutes les buanderies. Sur le plan technique et optique, le Cox® Wash est basé sur nos systèmes de tri des déchets éprouvés de la gamme Cox-Clan®. Cela donne au recyclage et à la buanderie un aspect homogène. Les nouveaux bacs à linge, proposés dans une variété exceptionnelle, sont dotés d'ouvertures arrondies pour assurer ainsi une circulation optimale de l'air pour aider à préserver le linge.

- dispositif d'insertion en douceur et amortissement de la butée
- cadre de montage « quick & easy » pour différentes épaisseurs de corps (16/19 mm)
- rail de guidage « nova Pro » 510 mm de profondeur
- disponible pour les armoires basses de 45, 50 et 60 cm
- poignées gris clair
- profondeur d'encastrement 516 mm
- hauteur d'encastrement 580 mm

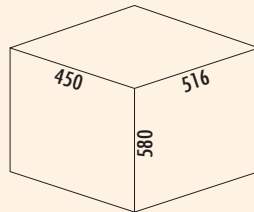

Cox® Wash disp. d'extraction de paniers à linge 580/450-2

Disp. extractible pour linge.

- structure blanche/Guidage argenté
- technique d'extension avec surcourse
- montage de la paroi de l'armoire et bandeau en façade
- volume du bac 70 (2 x 35) litres
- avec dispositif d'insertion soft et amortisseur
- profondeur d'encastrement 516 mm



8031194 blanc

432,69 €

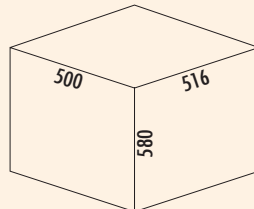

Cox® Wash disp. d'extraction de paniers à linge 580/500-2

Disp. extractible pour linge.

- structure blanche/Guidage argenté
- technique d'extension avec surcourse
- montage de la paroi de l'armoire et bandeau en façade
- volume du bac 70 (2 x 35) litres
- avec dispositif d'insertion soft et amortisseur
- profondeur d'encastrement 516 mm



8031195 blanc

432,69 €

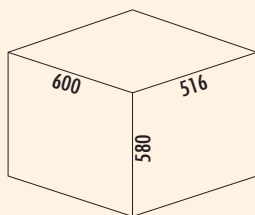

Cox® Wash disp. d'extraction de paniers à linge 580/600-2

- Disp. extractible pour linge.
- structure blanche/Guidage argenté
 - technique d'extension avec surcourse
 - montage de la paroi de l'armoire et bandeau en façade
 - volume du bac 88 (2 x 44) litres
 - avec dispositif d'insertion soft et amortisseur
 - profondeur d'encastrement 516 mm

8031196 blanc

487,12 €

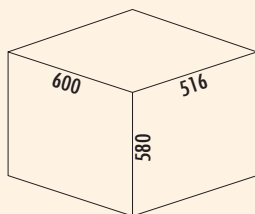

Cox® Wash disp. d'extraction de paniers à linge 580/600-3

- Disp. extractible pour linge.
- structure blanche/Guidage argenté
 - technique d'extension avec surcourse
 - montage de la paroi de l'armoire et bandeau en façade
 - volume du bac 91 (2 x 35/1 x 21) litres
 - avec dispositif d'insertion soft et amortisseur
 - profondeur d'encastrement 516 mm

8031197 blanc

487,12 €

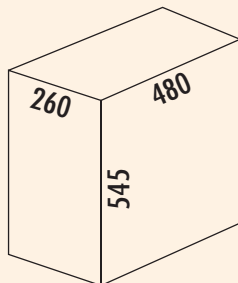

Traditionline Laundry 545 S/300-1

- Dis. extractible pour linge.
- guidage argenté
 - technique extraction totale
 - montage fond de l'armoire
 - volume du bac 42 (1 x 42) litres
 - profondeur d'encastrement 480 mm
- Pour le montage dans des armoires de 30, tenir compte de la position des charnières.**

8031176 blanc

169,74 €



Pullboy Soft Comfort® Laundry tiroirs pour bacs à linge

Le Pullboy Soft Comfort Laundry est la solution propre pour le linge sale. En effet, notre système pour le linge permet de trier, de ranger et de transporter le linge sale de façon ordonnée. Le tout de façon entièrement invisible. Le dispositif d'éjection masqué s'intègre parfaitement dans toutes les buanderies. Les nouveaux bacs à linge, offrant une variété de types hors norme, sont équipés d'ouvertures arrondies, qui assurent ainsi une circulation optimale de l'air, ce qui contribue à la préservation du linge.

- sécurité du dispositif d'extraction à auto-fermeture et amortisseur
- épaisseurs du corps (16/19 mm)
- disponible pour les meubles bas de 60

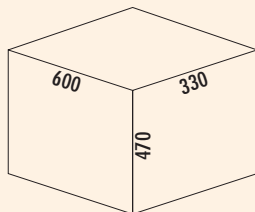

Pullboy Soft Comfort® Laundry 470 K/600-2

Dispositif extractible pour le linge.

- bâti blanc/Guidage argenté
- technique d'extraction totale
- montage de la paroi de l'armoire et bandeau frontal
- volume du bac 52 (2 x 26) litres
- avec dispositif d'insertion soft et amortisseurs
- profondeur d'encastrement de 330 mm



8011728 blanc

307,06 €

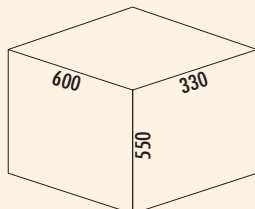

Pullboy Soft Comfort® Laundry 550 K/600-2

Dispositif extractible pour le linge.

- bâti blanc/Guidage argenté
- technique d'extraction totale
- montage de la paroi de l'armoire et bandeau frontal
- volume du bac 64 (2 x 32) litres
- avec dispositif d'insertion soft et amortisseurs
- profondeur d'encastrement de 330 mm



8011729 blanc

313,03 €

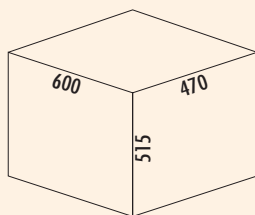

Pullboy Soft Comfort® Laundry 515 S/600-2

Dispositif extractible pour le linge.

- bâti blanc/Guidage argenté
- technique d'extraction totale
- montage de la paroi de l'armoire et bandeau frontal
- volume du bac 84 (2 x 42) litres
- avec dispositif d'insertion soft et amortisseurs
- profondeur d'encastrement de 470 mm

8011726 blanc

330,09 €

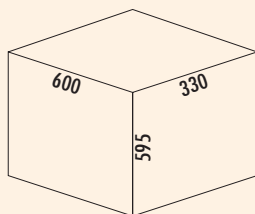

Pullboy Soft Comfort® Laundry 595 K/600-1

Dispositif extractible pour le linge.

- bâti blanc/Guidage argenté
- technique d'extraction totale
- montage de la paroi de l'armoire et bandeau frontal
- volume du bac 50 (1 x 50) litres
- avec dispositif d'insertion soft et amortisseurs
- profondeur d'encastrement de 330 mm

8011727 blanc

279,76 €

STOREX®

Fixations et crochets

Extrêmement bienvenu



■ Cleaning Agent	Page 550
Vario Système de rangement	Page 550
Extractions pour produits nettoyants	Page 551
Barre d'écartement	Page 551
Support-serviettes	Page 551–552
Grilles d'aération	Page 553
Barre de crochets	Page 553
Panier pour produits nettoyants	Page 553



Cleaning Agent

Vraiment très pratique, très solide et extrêmement compact. Le Cleaning Agent propose de nombreux détails pratiques dans un espace réduit et beaucoup de place pour tout ce dont vous avez besoin pour nettoyer. Éponges, brosses et autres auxiliaires sont toujours à portée de main dans le rack de dépose supérieur.

L'extraction est possible avec un seul doigt – la fermeture s'effectue en douceur et sans bruit grâce à Softstopp.

Extrêmement pratique: le panier pour produits d'entretien avec une poignée ergonomique. Toutes les coupelles en matière plastique sont amovibles et passent au lave-vaisselle – pour que le Cleaning Agent soit toujours propre.



Cleaning Agent

Disp. d'extraction pour produits nettoyants. Avec poignée ergonomique.

Composé de:

- 1 support de système
- 1 panier à suspendre avec poignée
- 2 grands et 1 petit récipient
- 6 étriers de séparation
- 480 x 298 x 480 mm (H x L x P)

8031103 gris

155,09 €

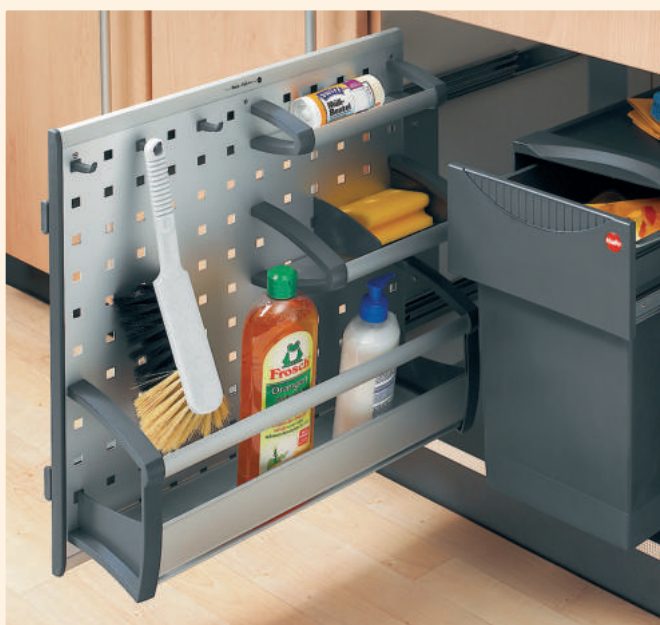

Système de rangement Vario

Le design entièrement elliptique des profilés en aluminium anodisé, allié à la plaque de base carrée trouée et aux éléments haut de gamme, solides confèrent au système de rangement Vario son caractère exclusif.

Vario peut être monté dans l'élément bas à droite ou à gauche.



Système de rangement Vario 3909

Disp. d'extraction pour produits nettoyants pour montage sur paroi latérale, 3 pièces. Avec un grand et deux petits bacs.

- 481 x 158 x 483 mm (H x L x P)

8035010 aluminium

243,03 €



Panier extractible pour produits nettoyants de type 3

Panier extractible. Pour un rangement bien ordonné de produits nettoyants et de vaisselle.

– 400 x 117 (140 mm, rail inclus) x 470 mm (H x L x P)

Pour assurer la transition des charnières de portes, on a besoin de 2 listons d'écartement par sortie. Commander séparément en cas de besoin.

8031042	chrome	146,66 €
---------	--------	----------



Barre d'écartement

Matière plastique, pour guidage à galets, pour recouvrir les charnières de portes.

Il faut 2 barres d'écartement par panier extractible.

8031041	25 mm de large	14,57 €
---------	----------------	---------



Porte-serviettes Secco AluLine

Disponible en version à deux ou trois bras.

Montage universel, encastrement à partir d'une largeur de 150 mm, extractible.

– longueur 457 mm

8032015	2 bras, L 122 mm, alu/gris graphite	53,01 €
---------	-------------------------------------	---------

8032016	3 bras, L 184 mm, alu/gris graphite	60,04 €
---------	-------------------------------------	---------



Porte-serviettes Secco S

Version à un bras.

Montage dans toutes les sorties frontales, adapté de façon variable pour toutes les situations d'armoires. La serviette disparaît de façon esthétique et discrète dans l'armoire extractible quand on ne l'utilise pas.

– longueur 457 mm

– hauteur 200 mm

8032017	1 bras, gris clair	31,16 €
---------	--------------------	---------



Porte-serviettes De Luxe S

Disponible en version à deux ou trois bras. A visser universellement latéralement ou par le bas, 495 mm de long, extractible.

Housse non compris dans l'étendue de livraison. A commander séparément.

8031048	2 bras, L 102 mm, chrome	66,88 €
---------	--------------------------	---------

8031049	3 bras, L 145 mm, chrome	72,15 €
---------	--------------------------	---------

Accessoires en option

8031009	Recouvrement pour porte-serviettes, gris	8,25 €
---------	--	--------



Porte-serviettes De Luxe 1

Disponible en version à deux ou trois bras. Version en aluminium.

A visser universellement latéralement ou par le bas, L 465 mm, extractible.

8032005	2 bras, L 95 mm, argenté	54,33 €
---------	--------------------------	---------

8032008	3 bras, L 143 mm, argenté	68,90 €
---------	---------------------------	---------

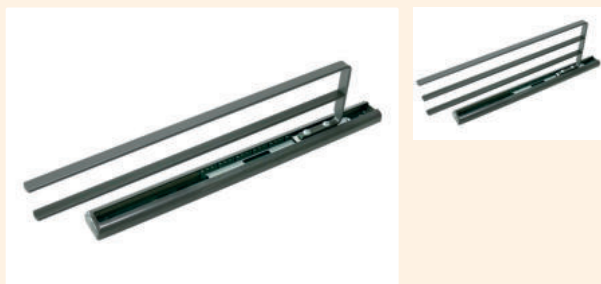

Porte-serviettes De Luxe 2

Disponible en version à deux ou trois bras. A visser universellement latéralement ou par le bas, L 410 mm, extractible.
Housse non compris dans l'étendue de livraison. A commander séparément.

8032014	2 bras, anthracite	73,19 €
8032018	3 bras, anthracite	76,98 €

Accessoires en option

8032019	Housse pour porte-serviettes De Luxe 2, anthracite	8,69 €
----------------	--	---------------



Porte-serviettes pour salle de bain avec recouvrement

Disponible en version à un ou deux bras.
Pour fixation latérale, 325 mm de long, extractible.

8031089	1 bras, L 65 mm, chrome	63,10 €
8031090	2 bras, L 105 mm, chrome	73,19 €



Équipement
pour armoires

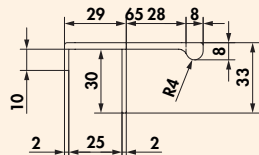

Porte-serviettes avec les cuisines sans poignées

- aluminium anodisé
- pour les cuisines sans poignées avec une épaisseur de façade de 16–21 mm
- pas de travaux de montage, à enficher, tout simplement
- insert en feutre lâche joint, à coller avant le montage

8032009	L 320 mm, couleur acier inox	43,27 €
8032010	L 520 mm, couleur acier inox	72,49 €
8032013	L 520 mm, noir mat	72,49 €
8032023	L 320 mm, noir mat	43,27 €



Porte-serviettes pour poignées profilées



- pas de travaux de montage, à enficher, simplement fixer au poignée existante

8032100	L 270 mm, acier inox poli	52,10 €
8032101	L 270 mm, aluminium anodisé, noir mat	49,58 €
8032102	L 470 mm, acier inox poli	85,29 €
8032108	L 470 mm, aluminium anodisé, noir mat	82,35 €



Grille d'aération 1

Grille d'aération métallique. Section de ventilation 313 cm²/m.

- (1) L 250 mm, P 70 mm, dimension de découpe L 225 mm x P 58 mm
- (2) L 500 mm, P 70 mm, dimension de découpe L 475 mm x P 58 mm
- (3) L 750 mm, P 70 mm, dimension de découpe L 725 mm x P 58 mm
- (4) L 900 mm, P 70 mm, dimension de découpe L 875 mm x P 58 mm

8033050	(1) argenté	14,66 €
8033051	(1) couleur acier inox	17,02 €
8033052	(1) mat noir	15,97 €
8033053	(2) argenté	23,35 €
8033054	(2) couleur acier inox	32,30 €
8033055	(2) mat noir	30,37 €
8033056	(2) blanc	33,17 €
8033057	(3) argenté	34,14 €
8033058	(3) couleur acier inox	40,90 €
8033059	(3) mat noir	38,45 €
8033060	(4) argenté	38,27 €
8033061	(4) couleur acier inox	45,90 €
8033062	(4) mat noir	45,90 €



Grille d'aération 2

Grille d'aération métallique.

- 500 x 110 mm (L x P)
- dimension de découpe 475 x 98 mm (L x P)
- coupe transversale d'aération env. 496 cm²/m

8033005	argenté	25,81 €
8033027	mat noir	28,60 €
8033028	couleur acier inox	30,71 €



Barre de crochets

Pour fixation murale. 5 crochets.

- 49 x 350 x 43 mm (H x L x P)

8031031	chrome	12,02 €
----------------	--------	----------------



Panier pour produits nettoyants 1

Fermé de trois côtés, vissable. Avec des crochets pour les lavettes et chiffons à poussière.

- 100 x 330 x 115 mm (H x L x P)

8031117	argenté	18,70 €
----------------	---------	----------------

Équipement
pour armoires

STOREX®

Appareils encastrables dans les tiroirs

Caché et rapidement disponible



■ Machines à couper universelles	Page 556–558
Traverse métallique	Page 557
Evoline® Wing	Page 558
Grille-pain encastrable	Page 559
Mixeur plongeant encastrable	Page 559

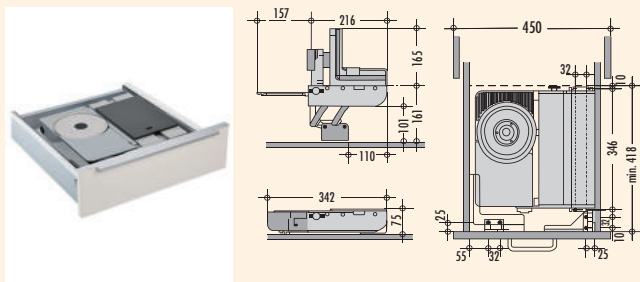
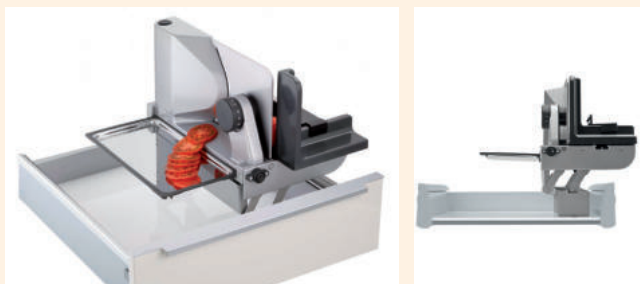

ritter disp. de coupe universel AES 72 SR

Pour le montage dans des tiroirs à partir d'une largeur de corps de 450 mm. Condition: dimensions intérieures >344 mm Placé devant le plan de travail. Distance du fond du tiroir par rapport au bord du plan de travail min. 116 mm, max. 161 mm.

- modèle haut de gamme entièrement en métal
- entraînement: moteur performant pour économies d'énergie 230 V, 65 watts, service court 5 minutes
- système d'activation de sécurité à 2 doigts
- couteau rond: lame polie électrolytiquement Ø 170 mm, crantée
- fermeture rapide à baïonnette pour retirer les lames sans outils
- réglage de l'épaisseur de coupe: jusqu'à env. 14 mm
- verrouillage empêchant l'appareil de se replier une fois l'épaisseur de coupe réglée
- la ferrure de mise en place se verrouille automatiquement
- de longueur de câble 80 cm
- 75 x 342 x 365 mm (H x L x P), poids 4,3 kg
- accessoires: coupelle de récupération des aliments coupés en acier inox, angle de maintien pour protéger les doigts et disp. de réception des restes.
- 5 ans de garantie du fabricant (voir www.ritterwerk.de/garantie)

1111044 argenté métallisé, produit à couper mené par la droite **794,29 €**

Accessoires en option

1111067 Couteau à jambon, lisse **101,81 €**

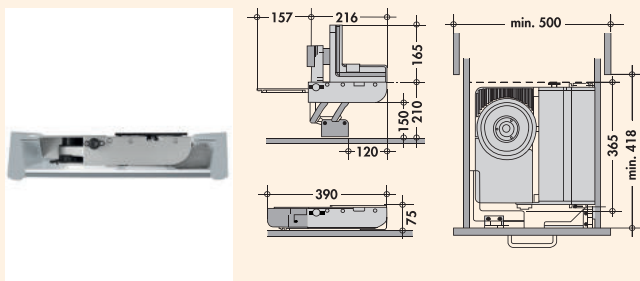
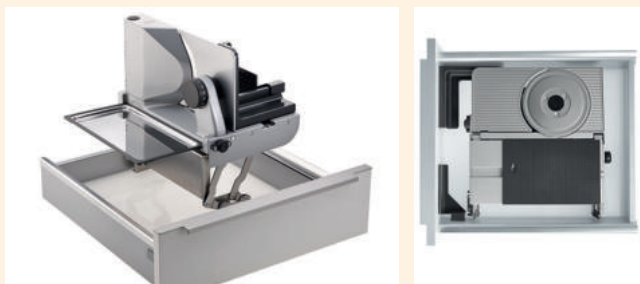

ritter disp. de coupe universel AES 72 SR-H

Version haute pour le montage dans des tiroirs à partir de 500 mm de largeur de corps. Condition: dimensions intérieures >392 mm. Placé devant le plan de travail. Distance du fond du tiroir jusqu'au bord supérieur du plan de travail min. 165 mm, max. 210 mm. Particulièrement adapté pour des cuisines sans poignées ou des plans de travail plus épais.

- modèle haut de gamme entièrement en métal
- entraînement: moteur performant pour économies d'énergie 230 V, 65 watts, service court 5 minutes
- protection-enfant grâce au système de mise en route à 2 doigts
- couteau rond: lame polie, Ø 170 mm, crantée, la ferrure de levage et d'installation des lames se verrouille automatiquement
- fermeture rapide à baïonnette pour retirer les lames sans outils
- réglage de l'épaisseur de coupe: jusqu'à env. 14 mm
- blocage empêchant l'appareil de se replier une fois l'épaisseur de coupe réglée
- la ferrure de mise en place se verrouille automatiquement
- de longueur de câble 80 cm
- 75 x 390 x 365 mm (H x L x P), poids 4,3 kg
- accessoires: coupelle de récupération des aliments coupés en acier inox, angle de maintien pour protéger les doigts et disp. de réception des restes
- 5 ans de garantie du fabricant (voir www.ritterwerk.de/garantie)

1111030 argenté métallisé, produit à couper mené par la droite **882,95 €**

Accessoires en option

1111067 Couteau à jambon, lisse **101,81 €**

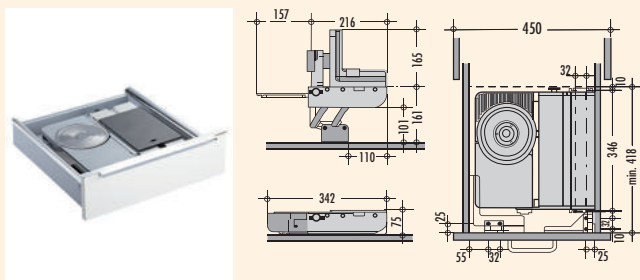

ritter disp. de coupe universel type AES 62

Pour le montage dans des tiroirs à partir d'une largeur de corps de 450 mm. Condition: dimensions intérieures >344 mm. Placé devant le plan de travail. Distance du fond du tiroir par rapport au bord du plan de travail: min. 116 mm, max. 161 mm.

- entraînement: moteur performant pour économies d'énergie de 230 V, 65 watts, interrupteur de sécurité à rupture brusque et permanent, service court 5 minutes
- version en métal
- couteau rond: lame polie Ø 170 mm, crantée
- réglage de l'épaisseur de coupe: jusqu'à env. 14 mm
- blocage empêchant l'appareil de se replier une fois l'épaisseur de coupe réglée
- la ferrure de mise en place se verrouille automatiquement
- de longueur de câble 80 cm
- 75 x 342 x 365 mm (H x L x P), poids 4,1 kg
- accessoire: coupe de récupération pour les aliments coupés en acier inox, angle de maintien pour protéger les doigts et disp. de réception des restes
- 5 ans de garantie du fabricant (voir www.ritterwerk.de/garantie)

1111051 argenté métallisé, produit à couper mené par la gauche **664,40 €**

1111062 argenté métallisé, produit à couper mené par la droite **664,40 €**

Accessoires en option

1111058 Couteau p. jambon/charcuterie, non cranté **85,83 €**

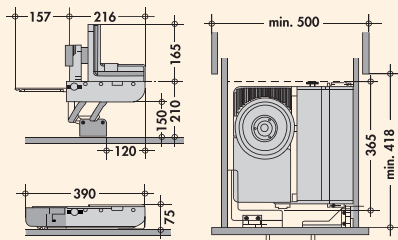
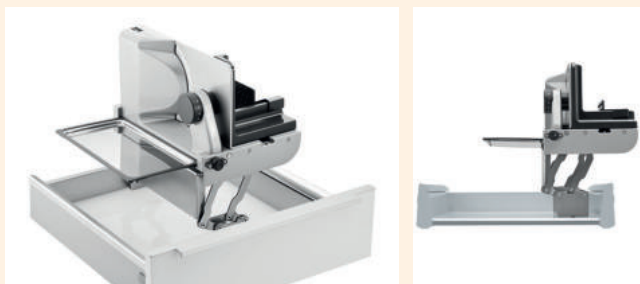

ritter disp. de coupe universel AES 62-H



Version haute pour le montage dans des tiroirs à partir de 500 mm de largeur de corps. Condition: dimensions intérieures >392 mm. Placé devant le plan de travail. **Distance du fond du tiroir jusqu'au bord supérieur du plan de travail min. 165 mm, max. 210 mm. Particulièrement adapté pour des cuisines sans poignées ou des plans de travail plus épais.**

- entraînement: moteur performant pour économies d'énergie 230 V, 65 watts, interrupteur de sécurité à rupture brusque et permanent, service court 5 minutes
- version en métal
- couteau rond: lame polie Ø 170 mm, crantée
- réglage de l'épaisseur de coupe: jusqu'à env. 14 mm
- verrouillage empêchant l'appareil de se replier une fois l'épaisseur de coupe réglée
- la ferrure de mise en place se verrouille automatiquement
- de longueur de câble 80 cm
- 75 x 390 x 365 mm (H x L x P), poids 4,1 kg
- accessoires: coupelle de récupération des aliments coupés en acier inox, angle de maintien pour protéger les doigts et disp. de réception des restes
- 5 ans de garantie du fabricant (voir www.ritterwerk.de/garantie)

1111031	argenté métallisé, produit à couper mené par la gauche	756,56 €
1111032	argenté métallisé, produit à couper mené par la droite	756,56 €

Accessoires en option

1111058	Couteau p. jambon/charcuterie, non cranté	85,83 €
----------------	---	----------------

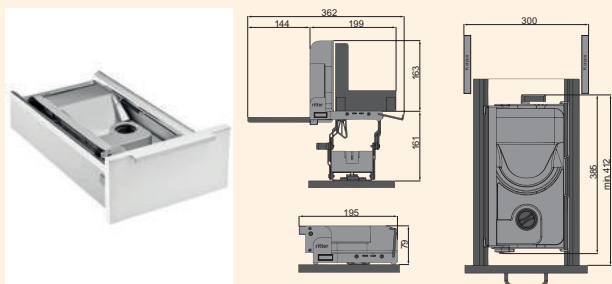
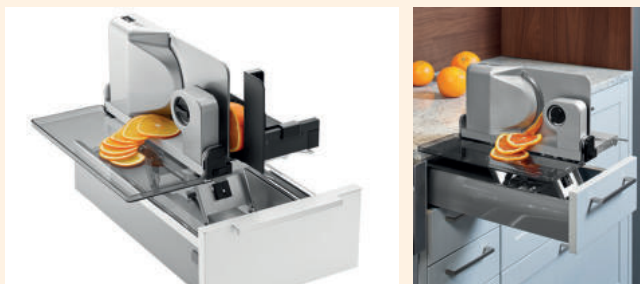

ritter disp. de coupe universel type AES 52



Pour le montage dans des tiroirs à partir d'une largeur de corps de 300 mm. Condition: dimensions intérieures >197 mm. Placé devant le plan de travail.

- entraînement: moteur performant pour économies d'énergie de 230 V, 65 watts, interrupteur de sécurité, à rupture brusque et permanent, service court 5 minutes
- version en métal
- couteau rond: lame polie, Ø 170 mm, crantée
- réglage de l'épaisseur de coupe: jusqu'à env. 14 mm
- blocage empêchant l'appareil de se replier une fois l'épaisseur de coupe réglée
- la ferrure de mise en place se verrouille automatiquement
- appareil démontable du tiroir sans outillage pour le nettoyage
- de longueur de câble 80 cm
- 79 x 195 x 385 mm (H x L x P), poids 4,3 kg
- accessoire: coupelle de récupération des aliments coupés, matière plastique
- 5 ans de garantie du fabricant (voir www.ritterwerk.de/garantie)

1111043	argenté métallisé, produit à couper mené par la droite	759,19 €
----------------	--	-----------------

Accessoires en option

1111058	Couteau p. jambon/charcuterie, non cranté	85,83 €
----------------	---	----------------

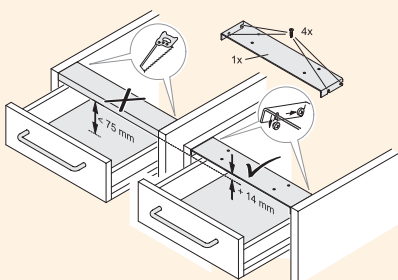

Traverse métallique

Adapté pour tous les disp. de coupe universels et grilles-pain encastrables. Vous aurez besoin les traverses métalliques si la hauteur d'encastrement ne suffit pas pour le montage, par ex. en cas de guidages sous coulisses ou de cuisines en partie sans poignées. En remplaçant la traverse standard par une traverse métallique fine, on gagne en moyenne 14 mm de hauteur de montage.

Ne convient que pour des armoires avec une épaisseur de paroi de 16 mm.

1111046	pour armoire de 300 mm	46,70 €
1111057	pour armoire de 400 mm	49,95 €
1111068	pour armoire de 450 mm	51,87 €
1111069	pour armoire de 500 mm	56,09 €
1111070	pour armoire de 600 mm	60,04 €
1111071	pour armoire de 800 mm	90,40 €
1111077	pour armoire de 900 mm	92,16 €
1111078	pour armoire de 1000 mm	100,93 €
1111084	pour armoire de 1200 mm	115,85 €



Evoline® Wing

Branchement électrique directement dans le tiroir : les pièces de meubles mobiles et extractibles peuvent être équipées du système de gestion de câbles Evoline® Wing. Disponible dans les variantes de prise individuelle plus chargeur et de double prise sans chargeur. Le guide-câbles est également disponible sans prise, tout comme l'élément de prise sans guide-câbles. Le système propose des options de montage individuelles. Les câbles passent par exemple derrière le tiroir pour gagner de la place. Les câbles ne sont ni pliés ni coincés. Les variantes de produit avec guide-câbles sont munies d'éléments de fixation pour les parties de meubles en bois et en métal. Evoline® Wing est adapté pour tous les types de câbles comme HDMI, LAN etc. Les câbles métalliques pour la sécurité des disp. d'extraction de tiroirs peuvent également être intégrés en toute sécurité dans le bras de guidage des câbles.

Convient aux tiroirs à partir de 400 mm de large et jusqu'à une longueur d'extraction de 590 mm.



Evoline® Wing



Guidage de câbles. Les éléments de fixation pour les pièces de meubles en bois et en métal sont compris dans l'étendue de livraison.

- Long. 363 mm (replié)
- P 17 mm (replié)
- **Convient aux tiroirs à partir de 400 mm de large et jusqu'à une longueur d'extraction de 590 mm.**

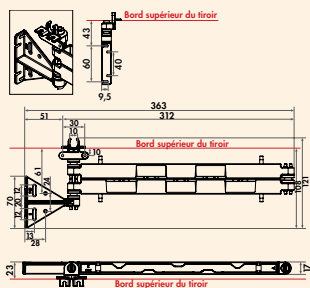

8031191 sans prise-contact de protection, noir mat

66,88 €



ritter disp. de coupe universel E118



Pour le montage sur des mécanismes pivotants dans des armoires basses à partir d'une largeur de 400 mm.

- entraînement: moteur performant pour économies d'énergie de 230 W, 65 watts, interrupteur de sécurité, à rupture brusque et permanent, service court 5 minutes
- version en métal
- couteau rond: lame polie, Ø 170 mm, crantée
- réglage de l'épaisseur de coupe: jusqu'à env. 14 mm
- de longueur de câble 73 cm
- 210 x 205 x 330 mm (H x L x P), poids 3 kg
- accessoires: coupelle de récupération des aliments, accessoires de fixation
- 5 ans de garantie du fabricant (voir www.ritterwerk.de/garantie)

1111054 argenté métallisé, produit à couper mené par la gauche

267,69 €

Accessoires en option

1111058 Couteau p. jambon/charcuterie, non cranté

85,83 €

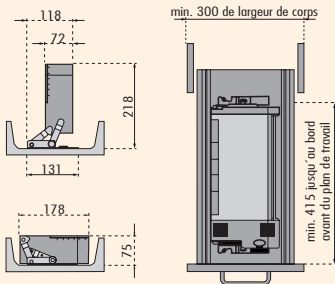

ritter grille-pain encastrable ET 10



Grille-pain encastrable à monter dans des tiroirs à partir d'une largeur d'armoire de 300 mm. Condition: dimensions intérieures >180 mm.

- dimensions à l'état replié: 75 x 178 x 400 mm (H x L x P)
- mécanisme de mise en place en métallique
- arrêt automatique de sécurité quand le grille-pain est replié
- réglage de l'intensité avec affichage LED
- touche stop
- fonction de décongélation et de chauffe
- centrage du pain
- support pour petits pains en acier inox intégré
- boîtier en acier inox isolé contre la chaleur
- le casier de récupération des miettes peut être retiré en position debout et chouchée
- appareil démontable du tiroir pour le nettoyer sans utiliser d'outils
- de longueur de câble 105 cm
- 220-240 volts, 850-950 watts
- poids 2 kg
- 5 ans de garantie (voir www.ritterwerk.de/garantie)

1111045 acier inox/noir

447,62 €

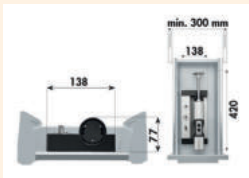

ritter mixeur plongeant encastrable ESM 50



Pour montage dans des tiroirs de 300 mm de largeur de caisson. Conditions préalables: largeur utile >145 mm.

- mixeur plongeant sans fil, à piles
- socle de charge monté de manière fixe dans le tiroir
- affichage de charge (LED)
- 4 inserts en acier inoxydable:**
- couteau universel: insert standard pour réduire en purée la plupart des denrées alimentaires.
- disque batteur: pour battre de manière aérée des denrées alimentaires.
- disque mélangeur: pour mélanger des aliments épais et crémeux
- couteau universel: pour couper de la viande et des fruits et légumes fibreux
- 3 niveaux de vitesse de rotation: env. 12.000 t/min, env. 9.000 t/min, env. 6.000 t/min
- boîtier en aluminium, poignée ergonomique en matière plastique
- système de démarrage de sécurité 2 doigts
- arrêt automatique de sécurité en cas de surcharge ou de surchauffe
- bloc d'alimentation 120 cm pour socle de charge: tension d'entrée 100-240 volt
- batterie: 7,2 V, batterie au lithium-ion, 2,1 Ah
- dimensions: 77 x 138/350 x 420 mm (H x L x P), poids 1,4 kg (y compris socle de charge 400 g)
- Ø 62 mm
- L 420 mm

1111090 aluminium/noir

697,75 €

Équipement
pour armoires

STOREX®

Appareils à encastrer au socle

Des solutions créatives
pour des défis spéciaux



■ Chauffage de socle

Tout ce qu'on voit, c'est
un bandeau dans le socle

Page 562-566

STOREX®

Chauffage de socle KICKSPACE

Pour un parachèvement parfait jusque dans les coins et recoins



Tout ce dont on a besoin, ce sont deux tuyaux flexibles et un raccordement au réseau

Kickspace est un module de chauffe de la classe des convecteurs, facile et simple à installer. Deux tuyaux de raccordement flexibles avec un vissage 1/2" et une soupape d'arrêt garantissent une connexion sûre et durable au système de chauffage central.



radiateur et s'intègre au système de chauffage central.

Et c'est pour toutes ces raisons que le **Kickspace** a été conçu: le chauffage compact à encastrer dans des socles pour les cuisines et toutes les autres pièces. **Kickspace** propose des dimensions idéales pour les planifications. Il est sûr et performant. Et on reconnaît seulement **Kickspace** à son bandeau extérieur de couleur acier inox. L'eau chaude, qui traverse l'appareil en permanence, garantit une chaleur efficace et bienfaisante.

Les potentiels d'économie d'énergie résultent d'un fonctionnement conformément aux besoins et d'une durée de chauffe nettement réduite par rapport à un radiateur conventionnel, ce qui fait oublier la quantité d'énergie nécessaire pour le fonctionnement du ventilateur ultra-silencieux (en moyenne moins de 20 W).

Le boîtier métallique robuste, qui protège la technique de chauffe de façon optimale, est facile à positionner dans le logement du socle de l'élément bas en un tour de main. Après la fixation du bandeau et l'actionnement de l'interrupteur de mise en/hors service, **Kickspace** se présente au choix dans deux niveaux de puissance de chauffe performants. Le bandeau avec circulation d'air rafraîchissant est un complément bienvenu en été.

Kickspace est réglable manuellement ou automatiquement via la connexion à un thermostat d'ambiance.

Peu importe les planifications, le chauffage, prenant beaucoup de place, gênait toujours. Il prenait de la place dont on avait besoin pour des éléments bas supplémentaires et des plans de travail en continu. On se contentait souvent de compromis peu satisfaisants. Le chauffage était par exemple recouvert avec des effets thermiques souvent négatifs ou des espaces libres, qui devenaient involontairement des zones de rangement.

La solution va de soi: une source de chaleur qui s'adapte à la planification et non l'inverse. En outre, elle ne doit prendre qu'un minimum de place et mettre la pièce en valeur. Très important: son rendement thermique doit correspondre à celui du

STOREX®

Chauffage de socle KICKSPACE

Tout ce dont on a besoin comme puissance de chaleur est réglé rapidement et presque sans bruit.

Loger une technique de convecteurs performants dans un espace réduit est l'affaire de spécialistes. Kickspace a été conçu par une des entreprises les plus expérimentées dans le domaine de la technologie des convecteurs, qui l'a amélioré pour un lancement réussi sur le marché.

Le principe de fonctionnement de la technique de convecteurs est représenté dans le graphique. L'air, aspiré des deux côtés des bandeaux, ressort dans

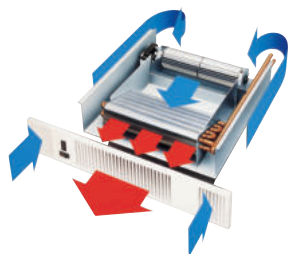

la pièce au moyen de nombres de tours minute différents du ventilateur via les orifices au centre du bandeau. Une technique spéciale de palier et d'amortissement du ventilateur et

un principe de construction minimisant les émissions sonores garantissent un fonctionnement quasiment silencieux de l'agrégat.

La puissance, la sécurité et la qualité de toutes les unités de production sont soumises à des tests et contrôles internes et externes très stricts.



AVANT



APRÈS

Pour ce qui est des performances, **Kickspace** peut sans crainte se mesurer aux radiateurs conventionnels. Au contraire: la comparaison montre qu'un **Kickspace KS 600** n'a besoin qu'environ de deux fois moins de temps

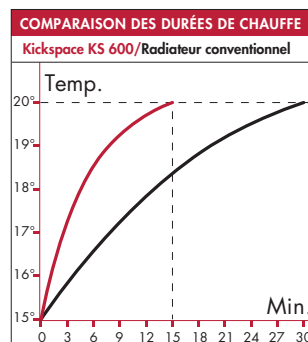

pour préchauffer une pièce d'env. 12 m² d'une température de départ de 15 °C à une température de bien-être de 20 °C. Le chauffage rapide et efficace est un des points forts du **Kickspace**. La commande de chaleur confortable en fonction des besoins est une autre possibilité permettant

d'économiser de l'énergie de façon conséquente.

Pour préchauffer une pièce d'une température de départ de 15 °C à une température de bien-être de 20 °C, on a besoin d'env. 70 W/m² de puissance de chauffe. Cela permet de déduire approximativement les données de puissance ci-contre des types Kickspace à une température usuelle d'amenée/ de retour de l'eau de 70°/55° dans un circuit de chauffage central. Le fonctionnement en niveau I est absolument suffisant pour le service normal. Le niveau II apporte env. 30 % de puissance de chaleur en plus qui, en cas de besoin, se fait naturellement sentir si vous souhaitez une durée de préchauffe plus courte.

Les valeurs de puissance

	Puissance de chauffe / watts		... pour une chaleur bien-être pour des pièces de jusqu'à
	Niveau I	Niveau II	
Kickspace KS 500	740	976	env. 12 m ²
Kickspace KS 600	981	1256	env. 16 m ²

Équipement pour armoires

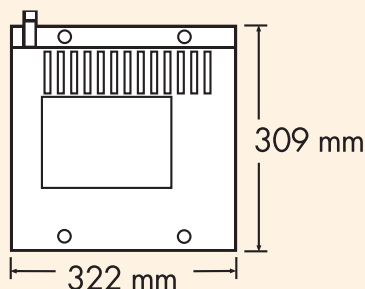

Kickspace KS 500

Le chauffage compact de socle à encastrer, pour des pièces de jusqu'à env. 12 m², est facile à raccorder sans peine au système de chauffage central.

- puissance connectée 230 V/50 Hz
- système de chauffage uniquement pour système à 2 tuyaux
- hauteur min. du socle 125 mm

Les bandeaux doivent être commandés séparément.

TENEZ COMPTE DE CE QUI SUIVIT:

Pour un service conforme, la température moyenne de départ ne doit pas être inférieure à 60 °C.

La puissance de chauffe de l'appareil dépend de la température de départ et du débit du système de chauffage.

6011001	L 322 mm	688,97 €
----------------	----------	-----------------

Accessoires en option

6011010	Tuyau armé, L 700 mm	33,26 €
6011011	Thermostat d'ambiance 230 V, blanc	84,35 €
6011015	Tuyau armé, L 1000 mm	33,44 €
6011016	Tuyau armé, L 1500 mm	34,32 €
6011017	Kickspace-bandeau, KS 500, L 496 mm, couleur acier inox	210,64 €

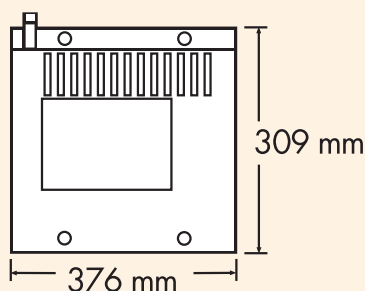

Kickspace KS 600

Le chauffage compact de socle à encastrer, pour des pièces de jusqu'à env. 16 m², est facile à raccorder sans peine au système de chauffage central.

- puissance connectée 230 V/50 Hz
- système de chauffage uniquement pour système à 2 tuyaux
- hauteur min. du socle 125 mm

Les bandeaux doivent être commandés séparément.

TENEZ COMPTE DE CE QUI SUIVIT:

Pour un service conforme, la température moyenne de départ ne doit pas être inférieure à 60 °C.

La puissance de chauffe de l'appareil dépend de la température de départ et du débit du système de chauffage.

6011002	L 376 mm	782,89 €
----------------	----------	-----------------

Accessoires en option

6011010	Tuyau armé, L 700 mm	33,26 €
6011011	Thermostat d'ambiance 230 V, blanc	84,35 €
6011015	Tuyau armé, L 1000 mm	33,44 €
6011016	Tuyau armé, L 1500 mm	34,32 €
6011018	Kickspace-bandeau, KS 600, L 550 mm, couleur acier inox	210,64 €

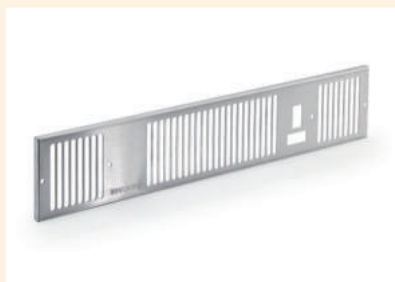

Kickspace-bandeau

Chez Kickspace, on ne voit que le bandeau. Le module de chauffe et les raccordements ne sont pas visibles dans l'espace du socle inutilisé. Le bandeau s'adapte à tous les types de cuisine, garantissant ainsi un véritable événement optique.

— H 101 mm

6011017	KS 500, L 496 mm, couleur acier inox	210,64 €
6011018	KS 600, L 550 mm, couleur acier inox	210,64 €

Accessoires en option

6011001	Kickspace KS 500, L 322 mm	688,97 €
6011002	Kickspace KS 600, L 376 mm	782,89 €



Tuyau armé

Pour Kickspace. Avec filetage extérieur 1/2" et écrou de raccordement.

Raccordement de départ et de retour prévu côté gauche de l'appareil.

6011010	L 700 mm	33,26 €
6011015	L 1000 mm	33,44 €
6011016	L 1500 mm	34,32 €

Accessoires en option

6011001	Kickspace KS 500, L 322 mm	688,97 €
6011002	Kickspace KS 600, L 376 mm	782,89 €



Thermostat d'ambiance 230 V

Pour Kickspace.

Un électricien confirmé doit raccorder le thermostat à l'alimentation de la prise de courant commutable à laquelle l'appareil Kickspace doit être raccordé via une prise de courant de sécurité.

6011011	blanc	84,35 €
----------------	-------	----------------

Accessoires en option

6011001	Kickspace KS 500, L 322 mm	688,97 €
6011002	Kickspace KS 600, L 376 mm	782,89 €

Équipement
pour armoires

STOREX®

Équipements pour armoires suspendues

Tout est parfaitement
à sa place



Systèmes de rangement

Rangé de manière sûre
et esthétique

Page 569–572

Ferrures de levage

Utilisation intelligente de
l'espace de rangement

Page 573–578

STOREX®

Systèmes de rangement

Rangé de manière sûre
et esthétique



■ Bacs verseurs	Page 570
Rack de dépose pour armoire de hotte aspirante	Page 571
Rail de délimitation pour armoires suspendues	Page 571
Étagère pour placard à balais	Page 571
Support pour tuyaux	Page 571



Boîte de bacs verseurs

En bois de hêtre massif pour bacs verseurs en céramique.



Boîte pour bacs verseurs 3

Pour trois bacs verseurs en céramique. Avec fixation murale masquée.

- les bacs verseurs doivent être commandés séparément
- 134 x 378 x 155mm (H x L x P)
- ne peut être inséré que horizontalement

8022016 hêtre

186,07 €



Boîte pour bacs verseurs 4

Pour quatre bacs verseurs en céramique. Avec fixation murale masquée.

- les bacs verseurs doivent être commandés séparément
- 134 x 500 x 155 mm (H x L x P)
- ne peut être inséré que horizontalement

8022017 hêtre

205,38 €



Bac verseur en céramique

- poids env. 400 g
- contenance 0,75 l
- 106 x 116 x 145 mm (H x L x P)
- ne peut être inséré que horizontalement

8022005 lisse, blanc

42,30 €



Rack de dépose pour armoire de hottes aspirantes

La tablette pour les boîtes à épices est parfaitement adaptée à la fois à la largeur et à la faible profondeur de l'armoire de la hotte aspirante. Les autres ustensiles nécessaires pour cuisiner peuvent également être rangés facilement. La tablette est simplement fixée sur les supports de la tablette au moyen de clips. Les supports fournis sont adaptés aux parois latérales de 16 et 19 millimètres d'épaisseur. Plusieurs tablettes à des distances au choix permettent d'utiliser au mieux l'espace à disposition dans l'armoire.



Rack de dépose pour armoire de hotte aspirante

Complet avec supports de tablettes, pour parois latérales de 16 mm et 19 mm.
— 40 x 560 x 70 mm (H x L x P)

8031027 argenté

14,66 €



Rail de délimitation pour armoires suspendues

Pour armoires suspendues de 600 mm. Ce rail empêche même les petites cannettes ou bouteilles de passer par dessus bord (rail à fixer par forage).
— 35 x 504 mm (H x L)

8031060 chrome

11,24 €



Étagère pour placard à balais

Fait de tous les éléments haut un vrai miracle de place sur quatre étagères.
— 872 x 350 x 174 mm (H x L x P)

8031063 argenté

84,87 €



Support pour tuyaux

Adapté pour conserver différents tuyaux.
— 100 x 198 x 55 mm (H x L x P)

8031066 argenté

10,71 €

Équipement
pour armoires

STOREX®

Ferrures de levage

Utilisation intelligente de
l'espace de rangement



■ FREEslide	Page 574
Support pour appareils	Page 574
Vérin pneumatique à gaz	Page 575
iMove	Page 576–577
TurnMotion	Page 577



Ferrure de levage de porte FREEslide

« Form follows Function / La forme épouse la fonction » – le tout de façon particulièrement esthétique. Sur le FREEslide, la façade remonte tout droit, ce qui offre de multiples possibilités d'aménagement pour la planification de la cuisine.

FREEslide est également le choix parfait pour les armoires superposées ou suspendues avec des profilés d'éclairage ou de corniche. Tous les objets à ranger sont facilement accessibles et le STOPP multi-positions intégré garantit un maintien immédiat et sûr dans toutes les positions. Beaucoup de confort derrière une façade d'armoire en continu sur le plan optique – pas seulement dans la cuisine mais dans toute la maison.

Ajustement confortable et sûr :

Le réglage de la force du ressort sur différentes masses frontales pour un fonctionnement ultraléger s'effectue à l'aide d'un tournevis sans fil.

Montage très facile :

Les languettes de positionnement intégrées assurent une mise en place rapide et parfaite. Lors du vissage ultérieur, vous gagnez également du temps et économisez des efforts grâce aux vis européennes prémontées. Les vis européennes se fixent en outre directement sur la plaque de base, ce qui garantit une grande stabilité du système de mouvement. Comme pour toute la famille de dispositifs de levage, la fixation frontale s'effectue via ClickFixx.

- le poids de la façade pour une largeur de 600 est de 3,4–6,7 kg
- adaptée pour des hauteurs de corps de 380–500 mm
- avec assistance à l'ouverture et amortissement à la fermeture



Ferrure de levage de porte FREEslide

Ferrure de levage parallèle pour relier des portes avant sans charnières. Adapté pour des parois latérales de 16 mm et 19 mm.

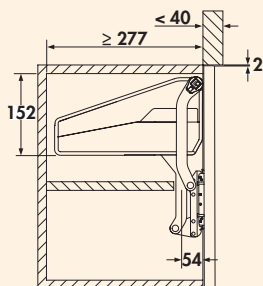

8031082 pour largeur de 600 mm

234,34 €

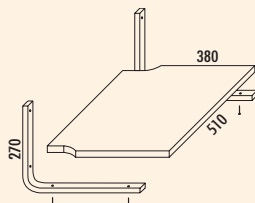

Support pour appareils

Utilisation multifonctionnelle pour fours à micro-ondes, téléviseur, radio et autres petits appareils, capacité de charge max. 30 kg. Avec panneau stratifié blanc, recouvert de résine de mélamine, avec bord avant en PVC de 2 mm.

- 19 x 510 x 380 mm (H x L x P)

8031120 support couleur argentée

148,24 €



Vérin pneumatique à gaz

- avec capot de protection gris
- pour ferrures de portes à levage
- Ø 19 mm
- L 210 mm

8030101	200 N	26,68 €
8030102	250 N	26,68 €
8030103	380 N	26,68 €



iMove

Ferrure de levage. Vouloir disposer de nombreux espaces de rangement et d'une hauteur de cintre homogène entraîne la planification de solutions d'armoires suspendues dans de nombreuses cuisines. Les niveaux supérieurs de ces armoires ne sont pas toujours faciles d'accès pour tous. Résultat : on y range uniquement des objets ou des provisions dont on a rarement, voire jamais besoin – ou l'escabeau devient un accessoire indispensable dans la cuisine. Ces deux variantes sont loin d'être optimales.

Il est donc grand temps de lancer iMove, un système extractible qui permet d'accéder très confortablement au contenu de l'armoire suspendue. Ce système est utilisable avec une seule main. Un mouvement élégant abaisse le niveau supérieur de l'étagère vers le bas et devant le corps de l'armoire. Cela permet même d'atteindre le contenu du niveau supérieur de façon encore plus confortable que pour le niveau inférieur de l'armoire suspendue, à quoi contribue également l'abaissement simultané du rail de l'étagère.

Une fois le mouvement effectué, sortir les objets souhaités de l'armoire est un vrai jeu d'enfant, ce qui représente un avantage incontestable, surtout pour les plus jeunes.

L'iMove compense les différences de hauteur des armoires suspendues grâce à un degré élevé de flexibilité de montage et au choix entre les modèles à un ou deux étages. L'iMove Single est conçu pour des hauteurs d'armoires à partir de 520 mm (pas de limite vers le haut), l'iMove Double est utilisé pour des hauteurs d'armoires à partir de 710 mm. Ce système compense sans problème les différences de corps, dues par exemple à l'épaisseur des parois latérales. Adapté pour des portes à charnières et portes relevables. Avec arrêt soft intégré pour freiner l'iMove en douceur et l'amortir encore davantage en direction de la fermeture.

Les avantages :

- aucun ajustement nécessaire
- possibilité de charge jusqu'à 8 kg
- abaissement doux
- levage facile
- technique parfaitement au point
- matériaux haut de gamme
- sûr (protection contre le coincement des doigts)

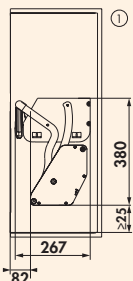

Lot iMove Single Tray

Ferrure de levage. Argenté. Matériau de fixation (1 gabarit de forage, 8 vis à bois 4,5 x 50 mm). Adapté pour un équipement ultérieur des meubles de cuisine.

- hauteur minimale de l'armoire* (pas de limite vers le haut)
- avec une porte à charnière: 520 mm
- en cas d'utilisation de ferrures de levage: 650 mm
- adapté pour des parois latérales de 16 mm et 19 mm
- possibilité de charge jusqu'à 8 kg
- 380 x 267 mm (H x W)

*La hauteur de l'armoire dépend de la position des charnières, du retrait des charnières ou de la ferrure de levage (voir les dessins 1-4).

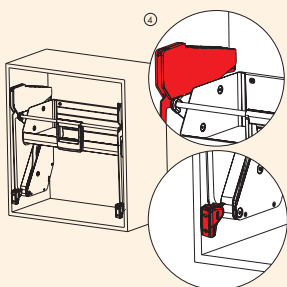
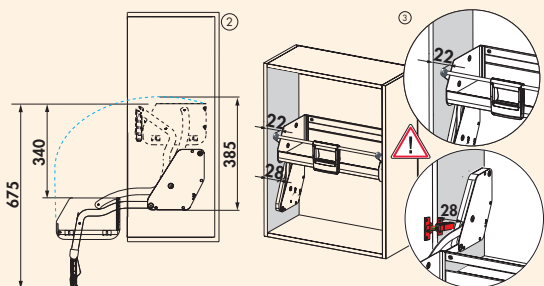

8031104	pour armoire de 600 mm, L 562 mm	370,37 €
8031105	pour armoire de 900 mm, L 862 mm	392,94 €

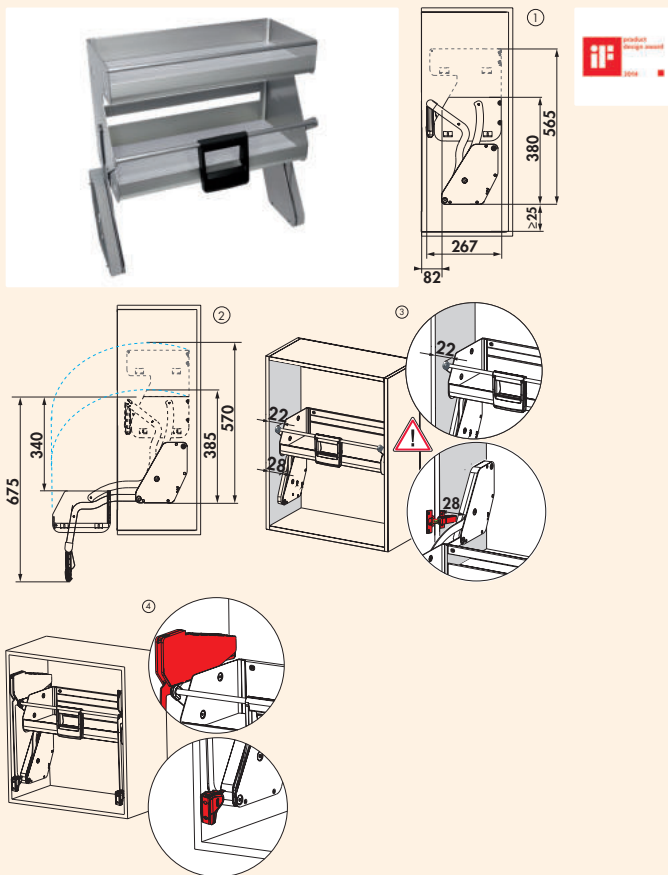

Lot iMove Double Tray

Ferrure de levage. Argenté. Avec matériau de fixation (1 gabarit de forage, 8 vis à bois 4,5 x 50 mm). Adapté pour un équipement ultérieur des meubles de cuisine.

- hauteur minimale de l'armoire* (pas de limite vers le haut)
- avec une porte à charnière: 710 mm
- en cas d'utilisation de ferrures de levage: 710 mm
- adapté pour des parois latérales de 16 mm et 19 mm
- possibilité de charge jusqu'à 8 kg
- 565 x 267 mm (H x W)

*La hauteur de l'armoire dépend de la position des charnières, du retrait des charnières ou de la ferrure de levage (voir les dessins 1-4).

8031106 pour armoire de 600 mm, L 562 mm

469,03 €



TurnMotion

La ferrure pivotante TurnMotion III est polyvalente - elle convient à la fois aux armoires basses et aux armoires hautes. La fonction de rotation à 360° et l'extension modérée de la tablette garantissent un super confort d'utilisation. L'ensemble des ustensiles et des provisions sont facilement accessibles. L'utilisation très efficace de l'espace de rangement est également favorisée par la structure plate de la tablette.



Équipement pour armoires



Étagère TurnMotion III

Avec la ferrure pivotante TurnMotion III, vous avez tous vos ustensiles de cuisine, épices et autres à portée de main grâce à sa rotation à 360°.

- convient aux armoires de 600 mm de large
- capacité de charge jusqu'à 20 kg
- surface antidérapante
- 66,2 x 481 x 481 mm (H x L x P)

8031198 anthracite

176,47 €

Équipement
pour armoires

STOREX®

Équipement pour armoires hautes

Accès pratique et ciblé



■ Disp. d'extraction pour armoires hautes

Pour le bon ordre

Page 583–588

■ Systèmes de rangement

Divers éléments parfaitement rangés

Page 589–594

STOREX®

Disp. d'extraction pour armoires hautes

Pour le bon ordre



-  VS TAL Side Page 584
- VS TAL Larder Page 585-586
- VS TAL Gate Page 587-588



VS TAL Side

Le tiroir latéral coulissant VS TAL Side permet d'utiliser au maximum l'espace de rangement dans une armoire de 300 mm de large.

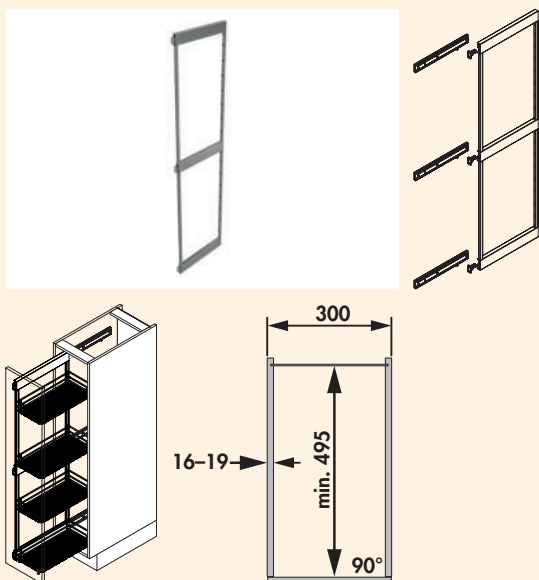

Cadre VS TAL Side

Bloc de tiroirs coulissant latéral y compris rail.

- largeur d'armoire de 300 mm
- profondeur de montage de 495 mm min.
- profondeur de montage de 1222 ou 1824 mm min.
- butée gauche ou droite
- 3 rails
- amortisseur intégré avec retour automatique dans les rails
- capacité de charge du système: 40 kg max.
- réglage en hauteur individuel des bacs
- ajustage frontal 3 D
- montage sans outillage de la façade sur le tiroir

Veillez noter:

Les bacs doivent être commandés séparément!

8037008	H 1222 mm, pour 4 bacs, argenté	229,86 €
8037009	H 1824 mm, pour 6 bacs, argenté	251,46 €
8037149	H 1222 mm, pour 4 bacs, anthracite	229,86 €
8037150	H 1824 mm, pour 6 bacs, anthracite	251,46 €



Lot de bacs VS SUB/TAL Side Prema

Éléments de rangement pour cadres VS SUB/TAL Side.

- dimensions des bacs 84 x 220 x 470 mm (H x L x P)
- approprié pour la largeur d'armoire de 300 mm
- kit comprenant deux bacs
- côté argenté, fond gris, épaisseur 8 mm
- côté anthracite, fond anthracite, épaisseur 8 mm

8037010	argenté	123,84 €
8037148	anthracite	123,84 €



VS TAL Larder

La VS TAL Larder est une armoire à pharmacie classique. Elle permet un rangement et une organisation sophistiqués des aliments dans la cuisine. Lorsqu'elle est ouverte, la VS Tal Larder offre une bonne vue d'ensemble et un accès rapide au contenu de l'armoire.

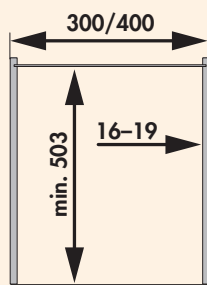
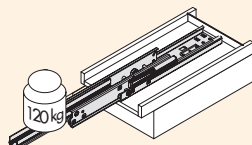

Rail VS TAL Larder

Pour tiroir pour armoire haute VS TAL Larder.

- pour des largeurs d'armoire de 300 et 400 mm
- rails inférieur et supérieur
- profondeur de montage de 503 mm min.
- capacité de charge max. 120 kg
- amortisseur avec retour automatique
- rail avec synchronisation, retour automatique et amortisseur

Veillez noter:

Cadre porteur et bacs doivent être commandés séparément!

8037014	gris clair	181,07 €
8037152	anthracite	181,07 €

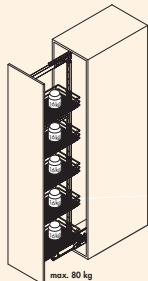

Cadre VS TAL Larder

Pour tiroir pour armoire haute VS TAL Larder.

- largeur d'armoire de 300 et 400 mm
- profondeur de montage de 503 mm min.
- hauteur de montage de 1200 à 2140 mm
- hauteur du cadre porteur télescopique
- montage sans outillage du cadre sur les rails inférieur et supérieur
- charge utile 80 kg max.
- réglage en hauteur individuel des bacs
- ajustage frontal 3 D

Veillez noter: Cadre porteur et bacs doivent être commandés séparément!

8037015	H 1200-1450 mm, jusqu'à 4 bacs, argenté	178,25 €
8037016	H 1450-1700 mm, jusqu'à 4 bacs, argenté	193,27 €
8037017	H 1700-1950 mm, jusqu'à 5 bacs, argenté	208,27 €
8037018	H 1900-2140 mm, jusqu'à 5 bacs, argenté	217,66 €

8037153	H 1200-1450 mm, jusqu'à 4 bacs, anthracite	178,25 €
8037154	H 1450-1700 mm, jusqu'à 4 bacs, anthracite	193,27 €
8037155	H 1700-1950 mm, jusqu'à 5 bacs, anthracite	208,27 €
8037156	H 1900-2140 mm, jusqu'à 5 bacs, anthracite	217,66 €

Équipement pour armoires



Bac VS TAL Larder Premea

- Éléments de rangement pour cadre VS TAL Larder.
- largeur de bac de 250 mm pour largeur d'armoire de 300 mm
 - largeur de bac de 350 mm pour largeur d'armoire de 400 mm
 - dimensions des bacs 80 x 250/350 x 460 mm (H x L x P)
 - y compris clip de fixation
 - force portante par bac max. 16 kg
 - côté argenté, fond gris, épaisseur 8 mm
 - côté anthracite, fond anthracite, épaisseur 8 mm

8037019	armoire de 300 mm, 1 pièce, argenté	62,75 €
8037020	armoire de 300 mm, 4 pièces, argenté	250,49 €
8037157	armoire de 300 mm, 1 pièce, anthracite	62,75 €
8037158	armoire de 300 mm, 4 pièces, anthracite	250,49 €

8037021	armoire de 400 mm, 1 pièce, argenté	82,85 €
8037022	armoire de 400 mm, 4 pièces, argenté	326,51 €
8037159	armoire de 400 mm, 1 pièce, anthracite	82,85 €
8037160	armoire de 400 mm, 4 pièces, anthracite	326,51 €



Jeu d'entraînement Power-Move

- Composant de système pour le support d'ouverture pour VS TAL Larder.
- pour des largeurs d'armoire de 300 et 400 mm
 - force d'extension max. 120 kg
 - réagit en fonction de la pression ou de la traction
 - montage simple au niveau du présent tiroir
 - montage ultérieur possible
 - raccordement 220 volts requis

8037035	gris	644,57 €
----------------	------	-----------------



VS TAL Gate

Le VS Tal Gate impressionne par son espace de rangement maximal, un accès facile et une vue d'ensemble optimale. Le VS TAL Gate fixe des normes en termes de confort et de design. En ouvrant la porte tournante, le matériel rangé est automatiquement déplacé vers l'utilisateur en une seule fois.

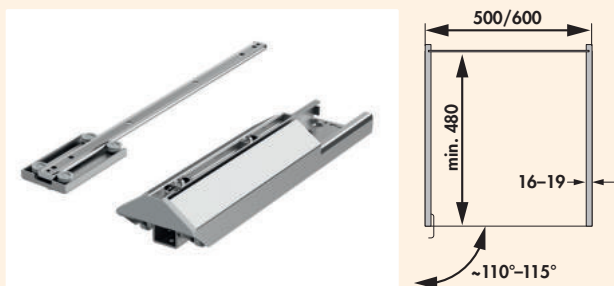

Rail VS TAL Gate

Pour tiroir pour armoire à provisions VS TAL Gate.

- rails inférieur et supérieur
- pour armoire avec porte tournante
- profondeur de montage de 480 mm min.
- capacité de charge max. 75 kg

Veillez noter:

Cadre porteur et bacs doivent être commandés séparément!

8037036	argenté	181,07 €
8037161	anthracite	181,07 €

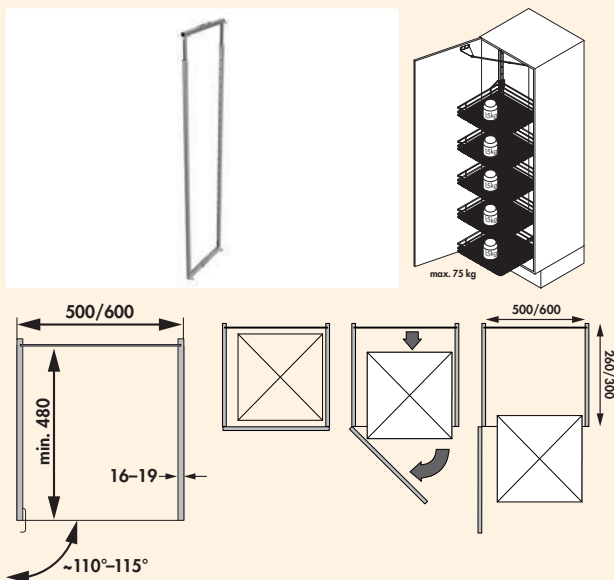

Cadre VS TAL Gate

Pour tiroir pour armoire à provisions VS TAL Gate.

- largeurs d'armoire de 500 et 600 mm
- profondeur de montage de 480 mm min.
- hauteur de montage de 1700 à 2140 mm
- hauteur du cadre porteur télescopique
- montage sans outillage du cadre sur le rail inférieur
- montage sans outillage entre l'entraîneur et le cadre porteur
- capacité de charge du système 75 kg max.
- réglage en hauteur individuel des 5 bacs
- montable à gauche ou à droite

Veillez noter:

Rail et bacs doivent être commandés séparément!

8037043	armoire de 500 mm, H 1700–1950 mm, jusqu'à 5 bacs, argenté	208,27 €
8037044	armoire de 500 mm, H 1900–2140 mm, jusqu'à 5 bacs, argenté	209,24 €
8037162	armoire de 500 mm, H 1700–1950 mm, jusqu'à 5 bacs, anthracite	208,27 €
8037163	armoire de 500 mm, H 1900–2140 mm, jusqu'à 5 bacs, anthracite	209,24 €
8037047	armoire de 600 mm, H 1700–1950 mm, jusqu'à 5 bacs, argenté	209,24 €
8037048	armoire de 600 mm, H 1900–2140 mm, jusqu'à 5 bacs, argenté	214,86 €
8037164	armoire de 600 mm, H 1700–1950 mm, jusqu'à 5 bacs, anthracite	209,24 €
8037165	armoire de 600 mm, H 1900–2140 mm, jusqu'à 5 bacs, anthracite	214,86 €



Bac VS TAL Gate Premea

Éléments de rangement pour tiroir pour armoire à provisions VS TAL Gate.

- largeur de bac de 400 mm pour largeur d'armoire de 500 mm
- largeur de bac de 500 mm pour largeur d'armoire de 600 mm
- dimensions des bacs 84 x 400/500 x 395 mm (H x L x P)
- y compris clip de fixation
- force portante par bac : max. 16 kg
- côté argenté, fond gris, épaisseur 8 mm
- côté anthracite, fond anthracite, épaisseur 8 mm
- y compris entraîneur de porte (uniquement pour kit de bacs 4 pièces)

8037051	armoire de 500 mm, 1 pièce, argenté	100,40 €
----------------	-------------------------------------	-----------------

8037052	armoire de 500 mm, 4 pièces, argenté	394,07 €
----------------	--------------------------------------	-----------------

8037166	armoire de 500 mm, 1 pièce, anthracite	100,40 €
----------------	--	-----------------

8037167	armoire de 500 mm, 4 pièces, anthracite	394,07 €
----------------	---	-----------------

8037053	armoire de 600 mm, 1 pièce, argenté	103,22 €
----------------	-------------------------------------	-----------------

8037054	armoire de 600 mm, 4 pièces, argenté	412,85 €
----------------	--------------------------------------	-----------------

8037168	armoire de 600 mm, 1 pièce, anthracite	103,22 €
----------------	--	-----------------

8037169	armoire de 600 mm, 4 pièces, anthracite	412,85 €
----------------	---	-----------------

STOREX®

Systemes de rangement

Divers éléments parfaitement rangés



Tidy Système de rangement

Page 588–592

STOREX®

Tidy Système de rangement

La solution complète pour la cuisine, le bain ou la buanderie



Tidy – le concept de rangement

- pour les armoires bien rangées: tout soigneusement rangé et encore rapide à portée de main
- armoires de 600 mm de largeur et de différents hauteurs peuvent être équipées individuellement
- avec quelques actions simples le concept peut être changé, adapté ou étendu rapidement à tout moment
- divers modules intégrés peuvent être combinés individuellement
- construction robuste au matériel durable, adaptée à un usage quotidien
- made in Germany



Tidy système de rangement

Le système de rangement complet Tidy utilise l'espace de rangement disponible dans la cuisine, la salle de bain ou la buanderie de façon aussi efficace que possible. Des solutions spéciales sont nécessaires pour créer de l'espace pour ranger, laver ou sécher le linge, surtout dans les appartements et les maisons sans caves ou greniers.



Tidy Tablette universelle

Pour divers ustensiles (par exemple des packs de boissons, des paniers à linge, etc.). Extractible, rails d'extraction compris.

- pour une largeur d'armoire de 600 mm
- tôle d'acier enduite résistant à la corrosion, blanc
- pièces en matière plastique blanche
- 68 x 568 x 510 mm (H x L x P)
- dimensions intérieures: 445 x 500 mm (B x P)
- montage sur la paroi latérale (seulement adapté pour des parois latérales de 16 mm)
- capacité de charge jusqu'à env. 40 kg



8035216 blanc

277,69 €



Tidy Corbeille à linge

Corbeille à linge. Matière plastique.

- volume 41 litres
- 304 x 520 x 462 mm (H x L x P)

8035217 bleu

112,61 €



Tidy Étagère à chaussures

Modules encastrables pour le rangement de chaussures.

- comme rehausse sur une tablette universelle
- tôle d'acier enduite résistant à la corrosion, blanc
- 158 x 496 x 356 mm (H x L x P)

8035218 blanc

167,98 €



Tidy bac à ustensiles

Bac à ustensiles. Double avec fixation murale. A accrocher et amovible.

- pour des largeurs d'armoires de 600 mm
- pour le montage à l'extérieur sur l'armoire ou le mur
- tôle d'acier revêtue résistant à la corrosion, blanche
- pièces en matières plastiques bleues
- 241 x 436 x 198 mm (H x L x P)

8035200 blanc/bleu

88,03 €



Tidy Fixation pour balai/serpillère

Double.

- tôle d'acier enduite résistant à la corrosion, blanc
- 262 x 137 x 352 mm (H x L x P)
- montage avec seulement quatre vis

8035219 blanc

84,78 €



Tidy Rack de dépose

Rack de dépose, y compris lot de balayette.

- tôle d'acier enduite résistant à la corrosion, blanc
- 158 x 289 x 480 mm (H x L x P)
- montage avec seulement quatre vis

8035220 blanc

168,87 €



Tidy sèche-linge à monter

Pour le montage à l'extérieur sur l'armoire ou le mur.

- pour des largeurs d'armoires de 600 mm
- tôle d'acier revêtue résistant à la corrosion, blanche
- rabattable
- 300 x 525 x 820 mm (H x L x P)

8035209 blanc

136,04 €



Tidy support mural

Pour la planche à repasser ou les échelles ménagères.

- tôle d'acier revêtue, blanche
- 50 x 155 x 350 mm (H x L x P)

8035215 blanc

30,82 €

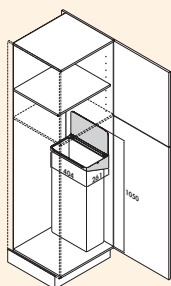

Tidy support pour sacs poubelles

Dispositif de suspension pour les sacs poubelles ou sacs en tissu.

- tôle d'acier revêtue par poudrage
- avec sac en coton compris
- montage dans des armoires ou à l'extérieur sur la paroi de l'armoire
- montage avec seulement 2 vis, hauteur d'encastrement recommandée 1050 mm
- 125 x 404 x 261 mm (H x L x P)

8035214 blanc

220,47 €

Équipement
pour armoires

STOREX®

Accessoires

Des choses dont on
a toujours besoin



Échelles

Porte des objets lourds
sans gêner

Page 595–596

Autres

Ce qui aide également

Page 597–602

STOREX® Échelles

Porte des objets lourds
sans gêner



Stepfix

Page 599

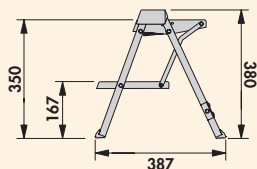

Stepfix

Escabeau pliable. Escabeau pliable à deux marches spécialement conçu pour les cuisines intégrées. A ranger dans des socles d'une hauteur à partir de 100 mm.

- épaisseur de seulement 90 mm
- **capacité de charge env. 150 kg**
- **hauteur d'ascension 380 mm**
- **dimension d'encastrement 100 x 403 x 470 mm (H x L x P)**
- **dimensions du produit 380 x 403 x 387 mm (H x L x P) déplié**

8034030 aluminium

178,25 €



Étrier de fixation

Comme accessoire pour différents éléments de socle. Adapté au Stepfix. Grâce à sa technique de clips, le socle est amovible.

8034032 chrome

41,95 €

STOREX®

Autres

Ce qui aide également



■ Grille de protection-four	Page 598
Decotop	Page 599
Radios	Page 600
INTUBLU	Page 601

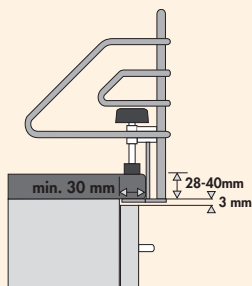

Grille de protection-four

Chrome. Pour le montage simple sur le plan de travail devant un plan de cuisson de 600 mm ou 900 mm.
– 175 x 140 mm (H x P)

8031005	pour 600, L 678 mm	98,65 €
8031008	pour 900, L 978 mm	152,28 €



Galaxy Star

Decotop

Inséré dans une coupe en acier inox, cela donne le plan en granite Decotop. Tous les types de granite sont stylés et de qualité haut de gamme. Ainsi, tout le monde peut trouver son style et laisser libre cours à sa créativité. Et tout cela pour un prix convaincant.

Un conseil: Les plans de travail endommagés, par ex. par des traces de brûlures, peuvent être réparés rapidement et de façon créative.

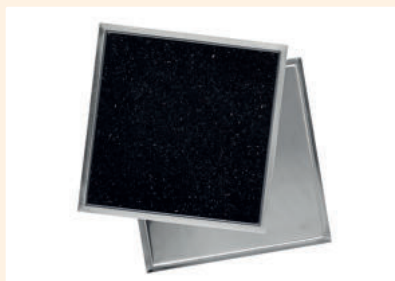

Decotop 1

Plan en granite.
 – dimensions 250 x 250 mm (y compris bac en acier inox)
 – dimensions de découpe 236 x 236 mm
 – profondeur d'encastrement 13 mm

3012005 Galaxy Star

184,31 €

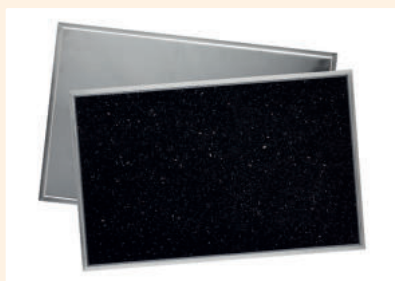

Decotop 2

Plan en granite.
 – dimensions 510 x 325 mm (y compris bac en acier inox)
 – dimensions de découpe 496 x 311 mm
 – profondeur d'encastrement 13 mm

3012012 Galaxy Star

294,02 €



Fonico 2022

DAB+/Radio RDS FM. À encastrier par le bas. Avec mémorisation des stations fixes, affichage LCD à intensité variable, éclairage LED du poste de travail sur la partie inférieure, pied rabattable, deux horaires de réveil, réveil par radio ou signal sonore, fonction sommeil et snooze, deux minuteurs pour la cuisine, adaptateur secteur inclus, puissance en fonctionnement 2 x 1 watts RMS.
 – 58 x 257 x 162 mm (H x L x P)

8031219 argenté

133,40 €



Fonico 2045

DAB+/Radio UKW-PLL. À encastrier par le bas. À station pré-réglée, fonction Bluetooth®, streaming de musique depuis le portable, fonction mains libres, bandes lumineuses LED (face inférieure de l'appareil), minuteur de cuisine, deux heures de réveil programmables, fonction de planification, avec adaptateur secteur AC/DC 7 V 2A. Puissance en service 2 x 5 watts RMS.
 – 45 x 260 x 157 mm (H x L x P)

8031218 argenté

170,28 €

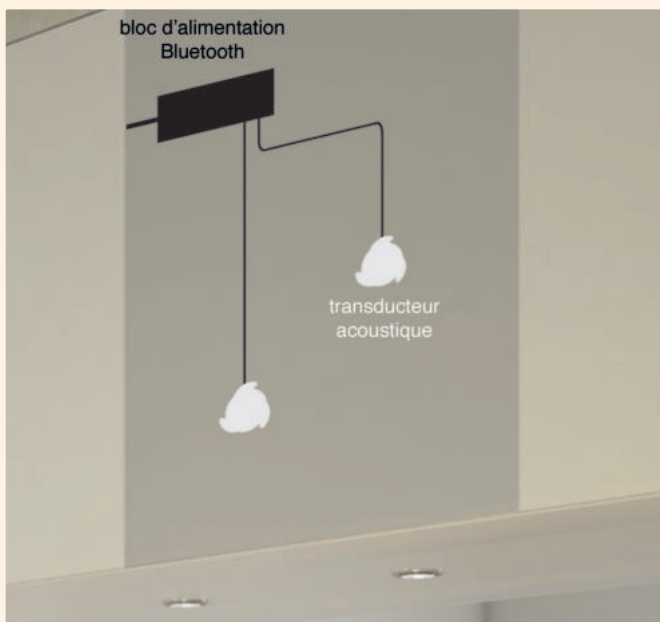
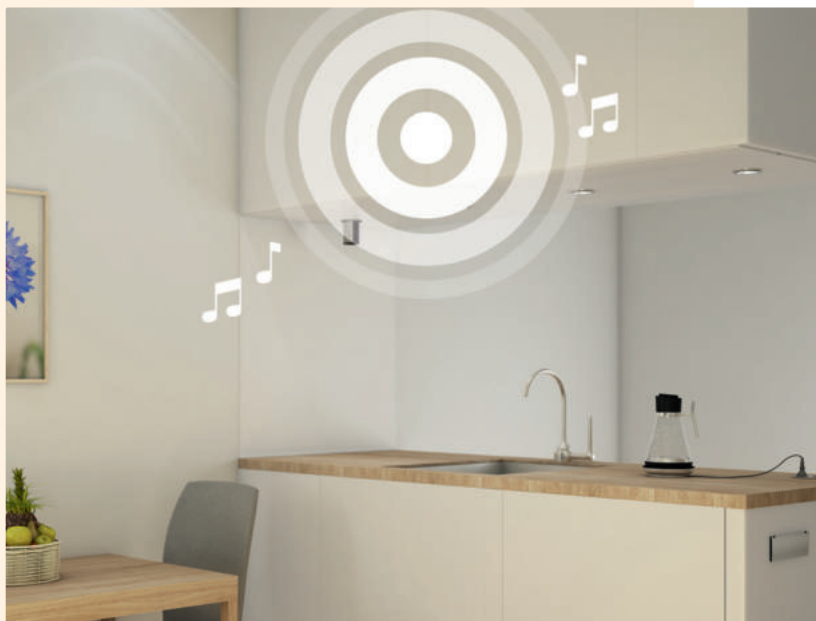

INTUBLU

INTUBLU allie musique et design réussi. Ainsi, les haut-parleurs visibles sont du passé car maintenant, les meubles dans la cuisine et le salon jouent la musique directement.

Le concept d'aménagement de l'espace parfaitement conçu n'est pas perturbé par l'aspect de haut-parleurs gênants. Les petits éléments Exciter peuvent sans problème être intégrés dans les tiroirs des cuisines, les portes d'armoires ou derrière les miroirs et jouer de la musique via un Smartphone, une tablette ou un ordinateur portable, le tout avec une qualité de son absolument parfaite.



INTUBLU

Haut-parleurs à encastrer dans les meubles. Avec bloc d'alimentation Bluetooth et deux transducteurs acoustiques. **Pour les surfaces et les meubles. Le système de haut-parleurs invisibles INTUBLU** comprend un récepteur Bluetooth et deux haut-parleurs, qui peuvent être intégrés dans des meubles ou des surfaces. La musique est commandée et jouée via Bluetooth sur les tablettes, ordinateurs portables ou Smartphones.

Données techniques:

- dimensions des transducteurs acoustiques Ø 68 mm
- matériau aluminium
- commande via Bluetooth
- dimensions du bloc d'alimentation Bluetooth 62 x 140 x 30 mm (H x L x P)
- fréquence radio (unidirectionnelle) 2.4. 2,83 MHz
- charge max. de contraste (ohm) 20 W
- portée max. 10 m
- 3 points de vissage sur le haut-parleur
- qualité sonore attractive
- design gain de place
- longueur de câble des deux transducteurs acoustiques 2 m | Conduite de raccordement en PVC
- longueur de câble du bloc d'alimentation Bluetooth 1,5 m | H03VH2-F | 2 x 0,75 mm²
- aucun câble ou haut-parleur visible
- montage simple par collage ou vissage

8031220 argenté

340,54 €

Équipement
pour armoires