

COMPAIR®

Luchtafvoer-
techniek

Luchtafvoer-
techniek

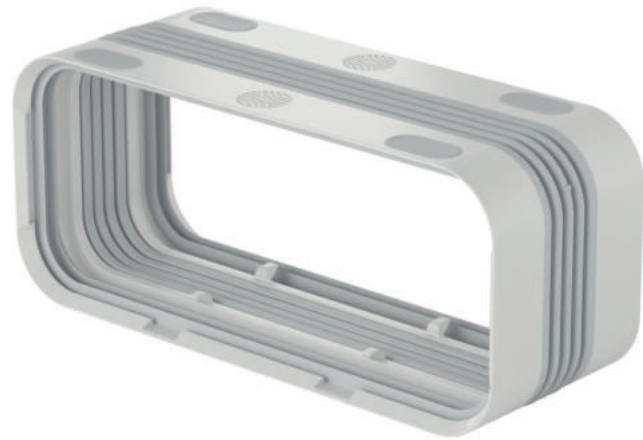

Kracht



Daarop zetten kenners in: perfecte luchtkanaaltechniek met perfect op elkaar afgestemde componenten van Naber! Voor alle types van keukenventilatie, extreem flexibel en productief, montagevriendelijk en op optimale efficiëntie afgestemd. COMPAIR® ventilatiesystemen zijn het resultaat van constructief tot in het kleine detail doordachte eigen, ontwikkelingen. Met hun telkens specifiek geconstrueerde doorsnee-geometrie zijn ze voor een duurzame efficiënte ventilatie- of luchtafvoergeleiding in de keuken uitstekend gewapend.

En met COMPAIR PRIME flow® is de COMPAIR® ventilatietechniek in elke categorie andermaal creatief geperfectioneerd. Begonnen met de in hoge mate doeltreffende, muisstille werking tot de "update" voor de luchtkanaalsystemen met geïntegreerd kabelmanagement voor stroom- en gegevenskabels (al naar behoefte) en een nieuwe steunbrug voor de vlakke kanalen met verhoogde drukweerstand. En tot de gemakkelijke ruwbouwmontage van de muurdoorvoerunit en bekroonde roestvrij stalen jaloezieën. Met deze kwantsprong definieert Naber de nieuwe norm bij luchtkanaalsystemen voor wasemkappen. Voor luchtafvoer, ventilatie en alle wasemkap-systemen!

www.compair-flow.com/nl/



De website
met alle antwoorden op
vragen over de ventilatietechniek!

www.com-pair-flow.com/nl/



De website voor architecten,
ontwikkelaars, inrichters, gebruikers



Keukenventilatie perfect geïntegreerd

Uw klanten verwachten goed lucht bij hen thuis. Wij tonen, wanneer welke stappen bij de planning zinvol zijn, welke toestellen er gekozen kunnen worden en hoe u innovatief de wensen van uw opdrachtgevers en de prestaties van de ambachtelijke partners harmonieert.

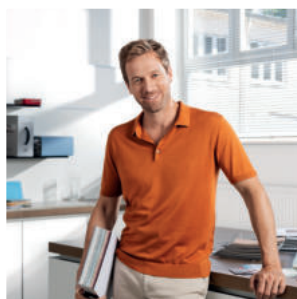

Luchtgeleiding optimaal gepland

Er zijn heel wat oplossingen voor de keukenventilatie en variaties wat toestellen betreft. Als professional lijft u zeer ontspannen. Want bij Naber vindt u voor elk project het passende bouwdeel voor een efficiënte en stille luchtgeleiding. Bijzonder waardevol: onze praktische tips voor uw planning!



Wasemkap optimaal geïnstalleerd

Hoe worden luchtkanaalsystemen en muurdoorvoerunits optimaal ingebouwd? Welke bouwdeelen halen het beste uit het wasemkapsysteem? Welke mogelijkheden bieden de innovaties van Naber? Wij geven alle noodzakelijke antwoorden!



Beter koken, mooier wonen – dankzij goede lucht

Lucht in beweging is complex – zoals de eliminatie van geurtjes en vocht. Daarom heeft de juiste wasemkap een essentiële invloed op gezondheid en wooncomfort. De competentie van Naber in de zoektocht naar oplossingen overtuigt planners, keukenprofessionals en keukenkopers!

Tref- woorden

luchtafvoer of
ventilatie?

wasemkap in verschil-
lende keukenvormen

bouwwijzen

de juiste afmetingen

optimaal vermogen

montagehoogte

noodzakelijke breedte

drukverliezen

geluidsemissie

vetafscheidingsgraad

technische principes

kernboring en muur-
doorvoerunit

montage

geluidsontkoppeling

condenswater-
afscheider

onderhoudskosten

energie-efficiëntie

Handleiding voor dampkapsystemen voor keukens

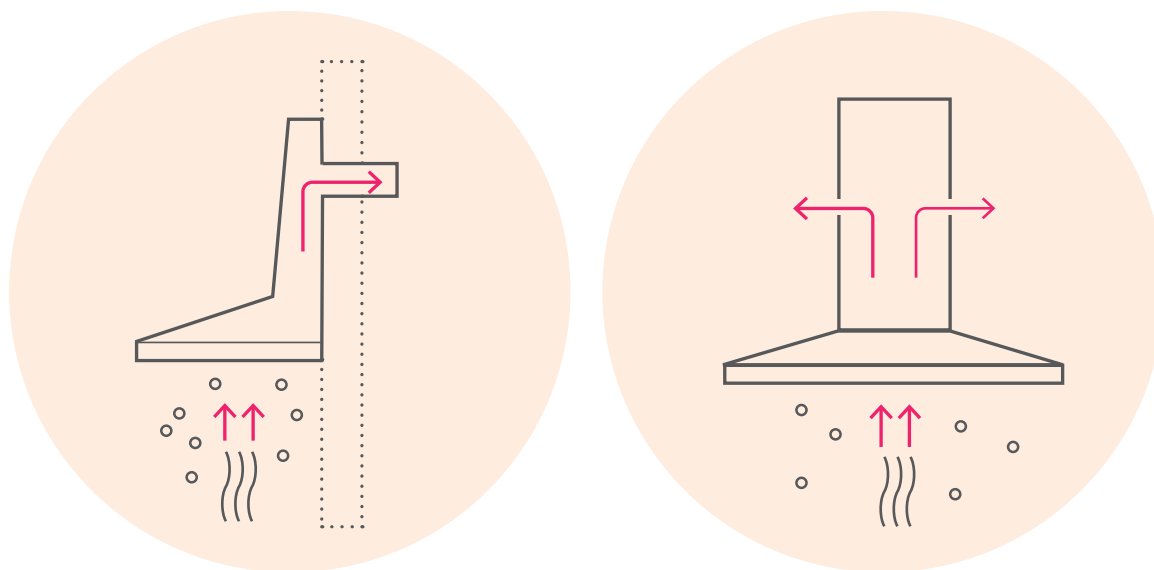

Compacte kennis voor ontwikkelaars,
deskundigen en gebruikers

Gratis download:
www.naber.com / www.compair-flow.com/nl/

Projectpartner:



Institut für Holztechnologie
Dresden (gemeinnützige GmbH)



Institut für Technische Gebäudeausrüstung Dresden
Forschung und Anwendung GmbH
Prof. Oschatz, Prof. Hartmann, Prof. Werdin



Passivhaus Institut, Darmstadt
Dr. Wolfgang Feist



Naber GmbH

Gesponsord door: Bundesinstitut für Bau-, Stadt- und Raumforschung (Bundesamt für Bauwesen und Raumordnung)

Handleiding voor dampkapsystemen voor keukens

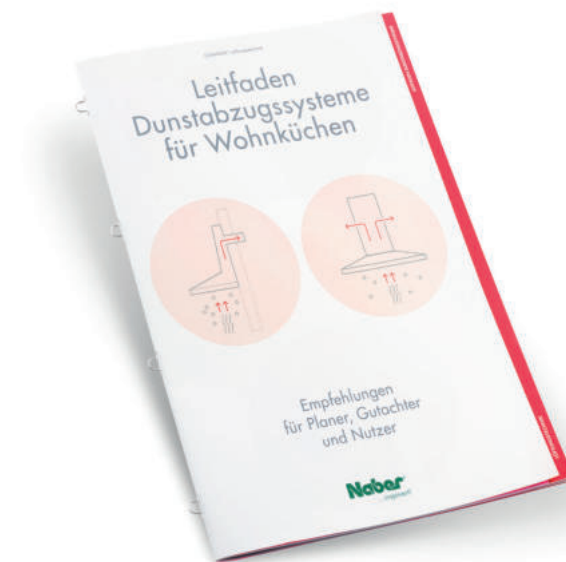

Keukenventilatie – in orde gebracht

Overzicht, inhoud

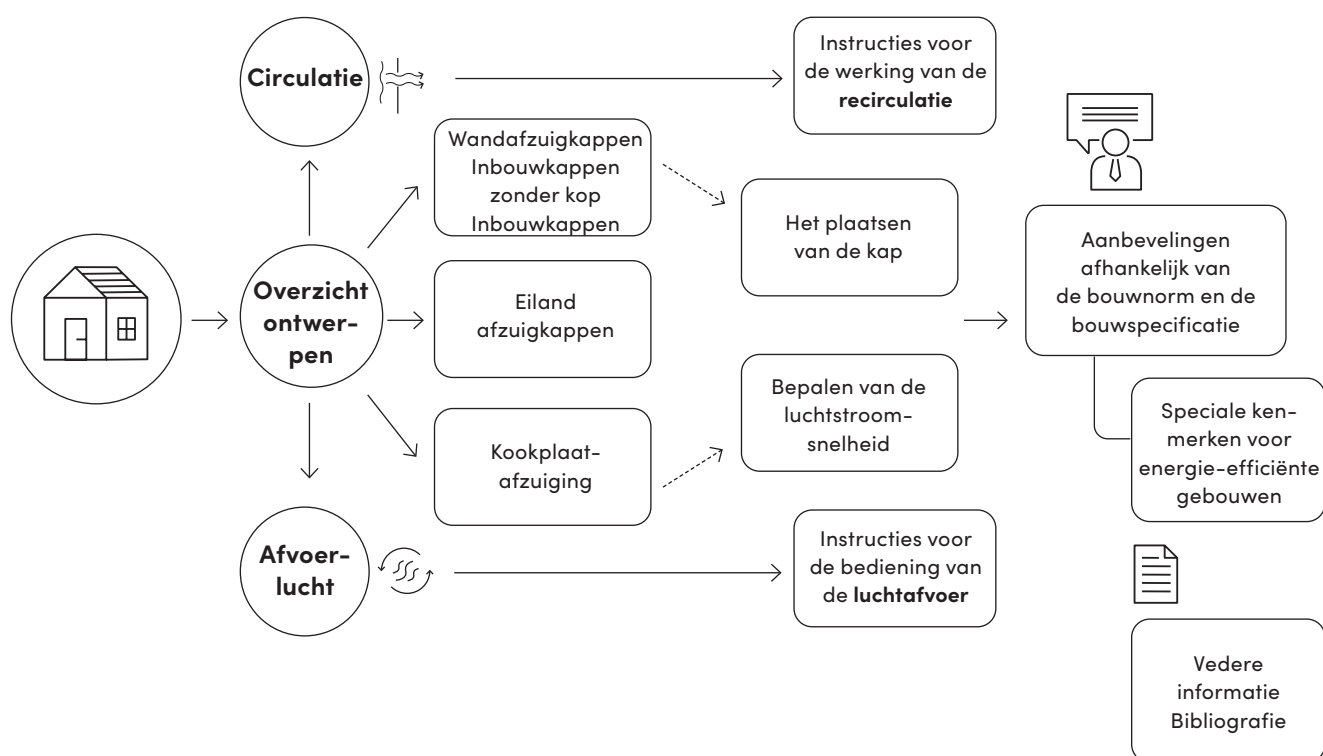

Centrale thema's

beschikbare afzuigsystemen voor kookplaten

algemene planningsinformatie

bepalen van de luchtstroomsnelheid

instructies voor de werking van de recirculatie en de luchtafvoer

aanbevelingen afhankelijk van de bouwnorm en de bouwspecificatie

speciale kenmerken voor energie-efficiënte gebouwen

aanbevelingen voor gebouwen met een zeer lage verwarmingsbehoefte (bijv. passiefhuis en efficiëntie 40 huis)

COMPAIR®

Luchtafvoertechniek

Flexibele systeemoplossingen
maak dikke luchtstroom

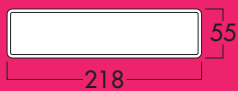
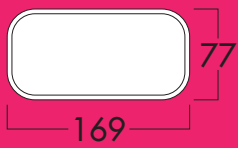
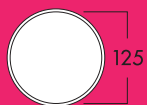
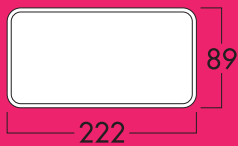
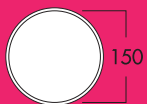
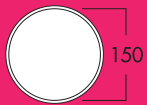
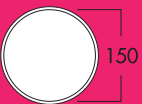

Luchtafvoer-
techniek

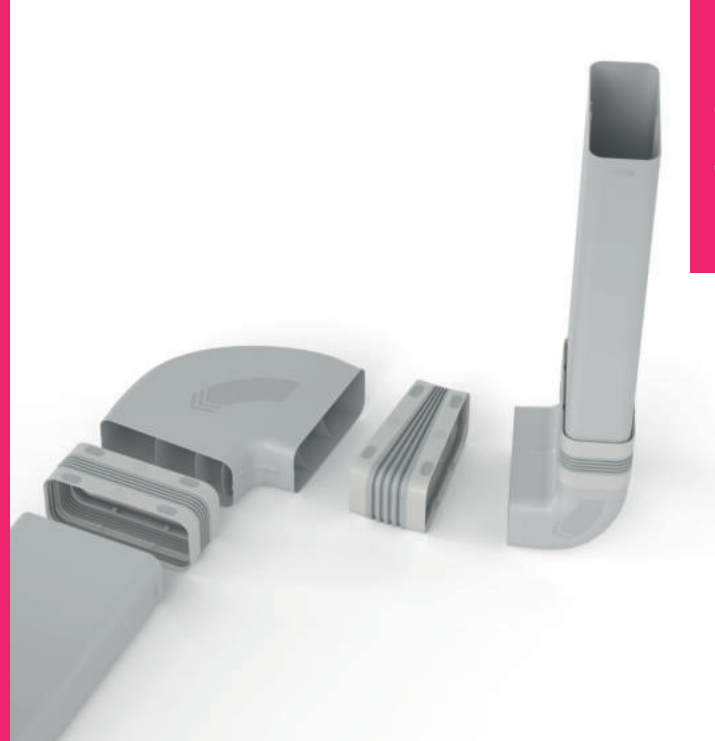

- COMPAIR® PRIME flow 150 (systeem Ø 150)**
Kwantumsprong van de luchtafvoertechniek Pagina 9–32
- COMPAIR® STEEL flow 150 (systeem Ø 150)**
Compleet systeem van metaal, stevig en onbrandbaar Pagina 33–42
- COMPAIR® flow 150 (systeem Ø 150)**
Het programma voor hoogste stromingscapaciteit Pagina 43–62
- COMPAIR® flow 125 (systeem Ø 125)**
Sterk op gebied van luchttoevoer- en luchtafvoertechniek Pagina 63–78
- COMPAIR® top (systeem Ø 125 vlak)**
Zeer krachtige ventilatietechniek Pagina 79–86
- COMPAIR® norm (systeem Ø 100)**
Het programma voor een goed kamerklimaat Pagina 87–92
- COMPAIR® Toebehoren**
Probleemloze verbinding Pagina 93–102

Luchtafvoeroplossing – beslissing voor een beter keukenklimaat

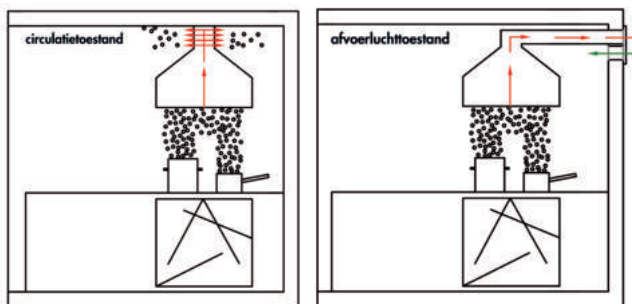

Niets is doeltreffender, bouwtechnische realiseerbaarheid vooropgesteld, dan keukenwasems en vochtigheid gecontroleerd naar de buitenlucht af te voeren. Wie kan, zou daarom zijn wasemkap altijd met luchtafvoer moeten gebruiken.

Een krachtige wasemkap, in combinatie met een Naber COMPAIR® flow luchtafvoerkanaal, dat het drukverlies tot een minimum herleidt, en een alleen bij het gebruik van kappen openende en wanddicht afsluitbare Naber muurdoorvoerunit, verzekeren een perfect kamerklimaat in de keuken.

Ook met betrekking tot de regelgeving zit u vandaag en in de toekomst met een luchtafvoeroplossing gebeiteld. Alle energietechnische standaards worden

nageleefd. Actuele tests tonen aan dat zelfs een hooggeïsoleerde nieuwbouw van vandaag, een zogenaamde "laagenergiewoning", met een wasemkap met luchtafvoerfunctie uitgerust zou moeten worden.

De voordelen van een luchtafvoeroplossing liggen dan ook duidelijk voor de hand. Naast hogere onderhoudskosten is een ventilatiekap namelijk niet alleen luider, maar er blijven ook meer vet- en vet- en geurdeeltjes en ook vochtigheid in de keuken. Dit beïnvloedt het kamerklimaat in de keuken in negatieve zin en vormt een optimale voedingsbodem voor schimmel.

COMPAIR® flow – het luchtafvoersysteem dat door prestaties en flexibiliteit overtuigt

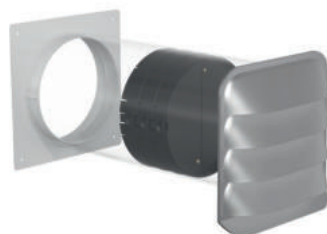

Gelijktijdig biedt het Naber COMPAIR® flow systeem met een groot aantal systeemdelen in diverse formaten en vormen de hoogst mogelijke flexibiliteit en maakt het individuele planningoplossingen op het gebied van de luchtafvoer voor zo goed als alle ruimtelijke omstandigheden mogelijk.

Intelligente keukenluchtafvoersystemen spelen vandaag de dag een sleutelrol bij de verbetering van het kamerklimaat in de keuken. Perfect op elkaar afgestemde componenten van luchtafvoerkanaal, muurdoorvoerunits en buitenjaloezieën van Naber optimaliseren niet alleen de door de kap en de volumestroom geleverde prestaties, ze hebben ook een directe positieve invloed op hygiëne en gezondheid.

Een bijzondere aanvulling op de COMPAIR® flow systeemcomponenten vormt de Naber THERMOBOX. Geïntegreerd in een op het luchtafvoerkanaalsysteem aangesloten muurdoorvoerunit, zorgt deze bij een uitgeschakelde wasemkap voor een warmte-isolerend effect. Er wordt een U-waarde van circa 2,2 W/(m²K) bereikt. Dat stemt overeen met een isolatievermogen van vensters met een isolerende beglazing.

COMPAIR[®] PRIME flow[®] Systeem Ø 150

Kwantumsprong
van de luchtafvoertechniek

Montagevoorbeeld

- (A) P-UR 150 omkeerstuk 90°
- (B) P-UVB 150 universele verbinder
- (C) P-VRO 150 vlakke buis
- (D) P-RBH 150 buisbocht horizontaal 90°
- (E) P-MAS 150 muuraansluiting
- (F) P-MRBS 150 set muurdoorvoerunits ruwbouw
incl. P-Turbo 150 muurdoorvoerunit
incl. THERMOBOX
- (G) P-UVR 150 universele verbinder
- (H) P-RRO 150 ronde buis

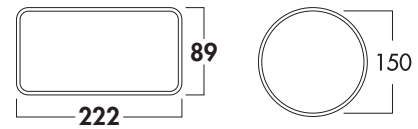
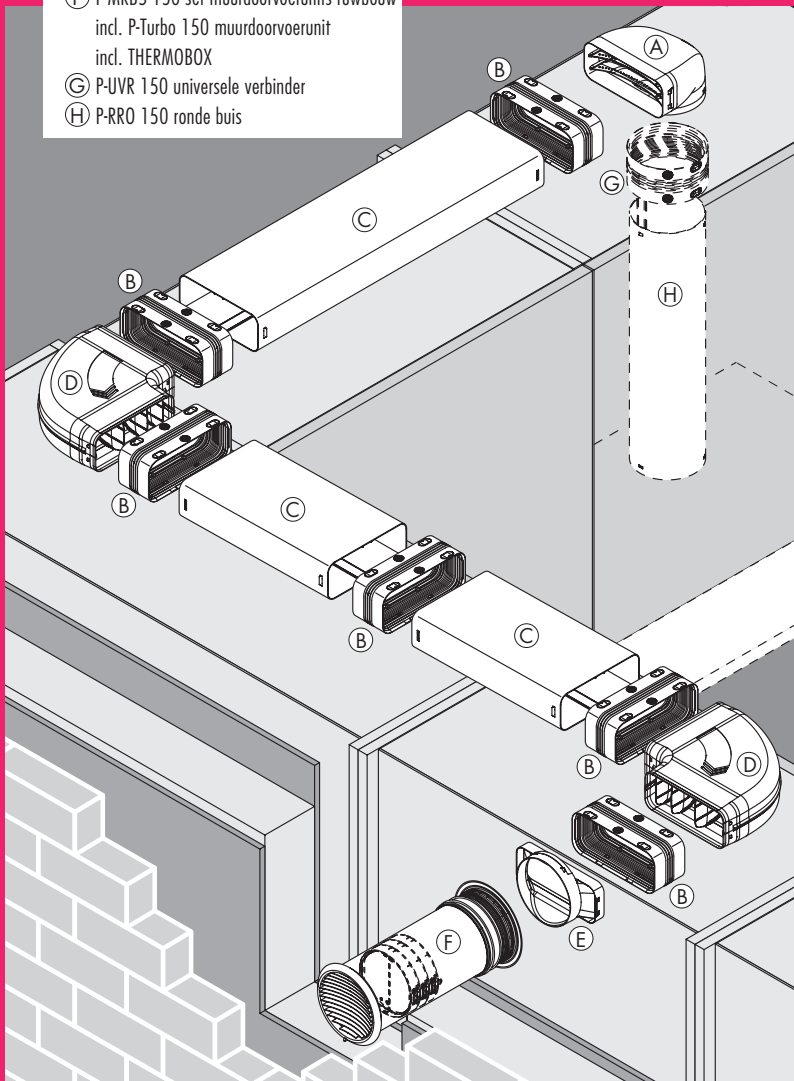

■ Vlakke buizen en toebehoren	Pagina 12–15
Ronde buis en accessoires	Pagina 16
Muurdoorvoerunits	Pagina 17–20
Ventilatietechniek voor kookplaatafzuigen	Pagina 21–32

COMPAIR PRIME flow[®]

Kwantumsprong van de luchtafvoertechniek

Ontwikkeld voor luchtafvoer, ventilatie en kookplaatafzuiging. De nieuwe norm – wereldwijd!



Met **COMPAIR PRIME flow[®]** heeft de mondiale marktleider Naber de keukenventilatie in elke categorie beter, efficiënter en montagevriendelijker gemaakt. Consequent doordacht, van de ruwbouwmontage van muurdoorvoerunits tot en met de muisstille werking. En: door een ecologisch productdesign en een sociaal verantwoorde productie neemt de duurzaamheid duidelijk toe.

Ieder onderdeel van **COMPAIR PRIME flow[®]** vervult zijn taak om het keukenventilatiesysteem onafhankelijk van de fabrikant perfect te maken. Hoogwaardige 3D-stromingssimulaties verlenen de buisbochten en omkeerstukken een ongeëvenaarde efficiëntie. De bionische verruiming van de buisdoorsneden en de bijzondere vorm van de luchtleschoepen garanderen de geringste weerstanden in de luchtstroming. Voor een maximaal luchtvermogen, een stille werking en minimale elektriciteitskosten van de wasemkap.

Eender om welke plattegrond, welke wasemkap of welke plaatsingsmethode het gaat – steeds biedt **COMPAIR PRIME flow[®]** de optimale oplossing voor een zo goed mogelijk comfort en de hoogst mogelijke efficiëntie. Gelijktijdig profiteren keukenmonteurs van de ongeëvenaard eenvoudige en veilige montage!

Universele verbinder (vlak of rond)

De unieke kern van het **COMPAIR PRIME flow[®]** systeem maakt de luchtkanaalmontage zo veilig en eenvoudig als nooit tevoren. Steken, vergrendelen, klikken – klaar! De zachte, lichtjes verheven steunpunten zorgen voor geluidsontkoppeling. En de compensatorring creëert beweeglijkheid in iedere richting tot 15 graden. Daardoor zijn ruimtelijke afwijkingen gemakkelijk en moeiteloos te realiseren.

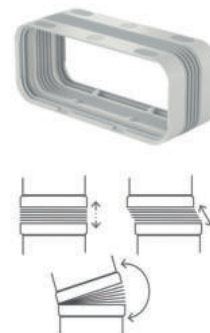

Veilige, eenvoudige en snelle montage!

COMPAIR PRIME flow[®] doet bij de montage veel tijd besparen! Duidelijke richtingspijlen op de bochten geven de plaatsingsrichting aan. Modules kunnen desgewenst vooraf gemonteerd worden. Het nieuwe N-Klick systeem op basis van lipafdichtingen en vergrendelelementen zorgt voor een veilige en luchtdichte verbinding van alle componenten – volkomen zonder plakband en silicone.



COMPAIR PRIME flow[®] muurdoorvoerunit

Volkomen onbezorgde oplossing met energiebesparende, mechanische THERMOBOX en weersbestendige roestvrij stalen jaloezie in twee bekroonde designs. Dankzij geïntegreerde afdichtingen lucht- en regendicht. Optionele muuraansluitstomp voor de horizontale aansluiting voor vlakke buizen.



Ruwbouwset voor muurdoorvoerunits

Elke **COMPAIR PRIME flow[®]** set voor muurdoorvoerunits bevat een afzonderlijk verpakte ruwbouwset. Deze bestaat uit de nieuwe wandansluithuls, die de ventilatiebuis veilig en luchtdicht in de kernboring vastzet, een doorlopende ronde buis en twee stoppen van hardschuim voor de binnen- en buitenwand die later verwijderd worden. Het wasemkapsysteem kan zo op een schone, stofvrije buis aangesloten worden.



COMPAIR PRIME flow®

Een systeem. Een oplossing. Voor elk apparaat!

Systeemcomponenten



Universele verbinder vlak/rond

Geniaal eenvoudig, gewoon geniaal! De universele verbinder staat garant voor een blijvend dicht luchtkanaalsysteem met maximale efficiëntie en ingebouwde flexibiliteit. De dubbele, permanent elastische 2-lippenafdichting dicht de verbindingen altijd netjes en perfect af. De flexibele compensator laat het rekken, stuiken, verschuiven en buigen van anders onbuigzame luchtkanalen toe en dit gelijktijdig bij de beste aerodynamische eigenschappen.



Buisbocht horizontaal 90°, Ronde buisbocht 90°, omkeerstuk 90°

Vlak of rond – dat is eender: de buisbochten en omkeerstukken hebben een minimale stromingsweerstand. Driedimensionaal gekromde, concave en convexe luchtleschoepen maken een optimaal stromingsgedrag mogelijk. Geen luchttopstopping door bionisch vormgegeven kasten. Turbulatoren verhinderen stromingsafscheuringen en zorgen voor een maximaal luchtvermogen, stille werking en minder elektriciteitskosten van de wasemkap. Vergrendelelementen verbinden de vormstukken veilig met de universele verbinder, waarbij richtingspijlen op de kast een foutloze montage garanderen.



Vlakke buis en ronde buis

Met N-Klick systeem voor een luchtdichte verbinding met de universele verbinder. Met optionele steunbrug (bij vlakke kanalen, voor plaatsing in de vloeropbouw) en optioneel geïntegreerd kabelkanaal.



Kabelkanaal

Inschuiven of klemmen – en dan al lopen er veilig kabels in de buis.



Steunbrug

Voor vlakke kanalen, voor de plaatsing in de vloeropbouw. Geoptimaliseerde vorm voor een hoog draagvermogen. Met geïntegreerde kabelgeleiding.



Aansluiting op kookplaatafzuiging

Van meet af aan de perfecte luchtgeleiding: voor de best mogelijke detectie van de kookdamp ook bij lage afzuigtrappen.



Muuraansluitstomp

Rond of vlak, met bochten of recht: luchtkanaal insteken, past, dicht!



COMPAIR PRIME flow® muurdoorvoerunit

Mooi en efficiënt, met warmteblokkeersysteem THERMOBOX en roestvrij stalen buitenjaloezie Turbo of P-E-JAL Col. Voor installaties met ronde buizen of met de muuraansluitstomp voor de aansluiting van vlakke kanalen.



Wandaansluithuls met 3-lippenafdichting

Alzijdig dicht, omdat de 3-lippenafdichting de kernboring aan de binnenwand perfect afdicht. Zonder silicone en compleet zonder gereedschap geïnstalleerd! Slim vormgegeven met bepleisteringskant en uitlijnhulpmiddel.



Kunststof buis

Vermijdt warmtebruggen.



Stop van hardschuim

Voor de binnen- en buitenzijde. Bescherming tegen stof en vuil tijdens de ruwbouw- en verbouwingsfase. Met bepleisteringsrand om nauwkeurig te werken.

COMPAIR PRIME flow® – de video.

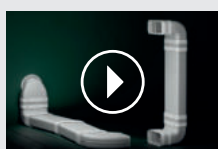

QR-Code scannen of op naber.com bekijken!

COMPAIR PRIME flow® – de informatieve brochure.

Alle informatie over het productiefste wasemkapsysteem!

naber.com/nl/downloads/compair-prime-flow/



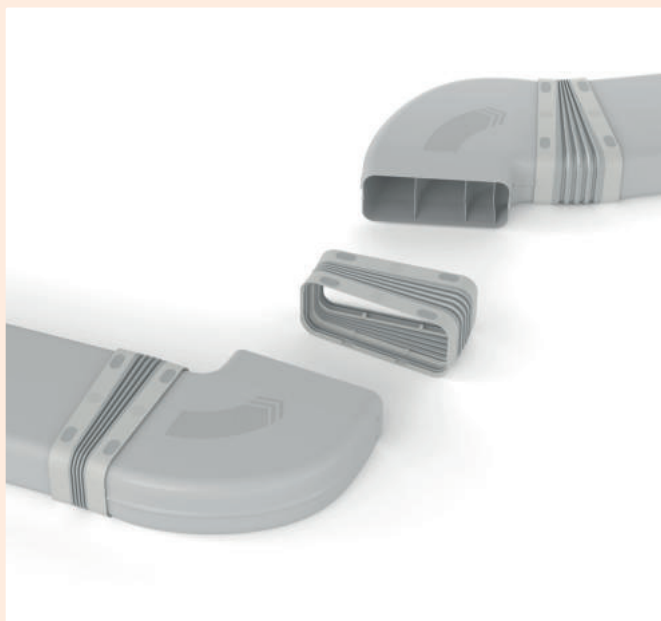

COMPAIR PRIME flow® 150

Maximaal innovatief, efficiënt en luchtdicht, productief en montagevriendelijk: er zijn voldoende goede redenen om COMPAIR PRIME flow® als "kwantsprong van de ventilatietechniek" te omschrijven! Alleen al de nieuwe muurdoorvoerunit uit de innovatieve ruwbouw-montageset, de geïntegreerde THERMOBOX en de bekoonde, roestvrij stalen jaloezieën tonen aan dat de COMPAIR® ventilatietechniek in elke categorie nog maar eens geperfectioneerd werd.

De montagevoordelen van COMPAIR PRIME flow® treden in het bijzonder in moeilijke plaatsingssituaties op de voorgrond. Door de nieuwe universele verbinder met geïntegreerde 2-lippenafdichting, ingebouwde flexibele compensator en N-Klick systeem met vergrendelelementen kan er bij de installatie van gereedschap, silicone of plakband afgezien worden. Het aerodynamisch geoptimaliseerde, in hoge mate werkzame luchtkanaalsysteem maakt een muisstille werking van de wasemkap mogelijk. Optionele steunbruggen voor de vlakke kanalen laten ook de plaatsing in de vloeropbouw toe. De geïntegreerde kabelgeleiding vergemakkelijkt de veilige en omkeerbare plaatsing van stroom- en gegevenskabels.

Naber herdefinieert daarmee de norm bij ventilatiesystemen voor wasemkappen – eender of deze met luchtafvoer, ventilatie of kookplaatafzuiging werken. En: door het ecologische productdesign van COMPAIR PRIME flow® neemt de duurzaamheid duidelijk toe en helpt om energie te besparen.

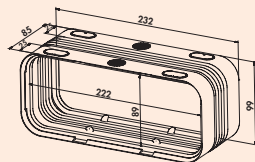

P-UVB 150 universele verbinder

- flexibele verbinder voor vlakke buizen en vlakke buisbochten
- uit één stuk gemaakt van zachte en harde component
- 2-lippendichting voor een luchtdichte montage, voldoet minstens aan de dichtheidsklasse ATC3 conform DIN EN 16798 qua systeemopbouw
- uitwendige grijppunten voor een betere haptiek en als ontkoppeling van het contactgeluid
- compensator (stuik- en rekbaar) voor een flexibele montage, horizontaal/verticaal 0°–15°
- lengte 85 mm

4051004	lichtgrijs	16,15	19,54 €
---------	------------	-------	---------

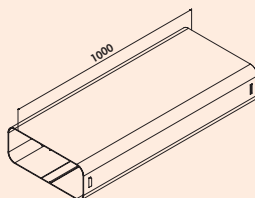

P-VRO 150 vlakke buis

- N-kliksysteem voor een veilige verbinding met de universele verbinder
- kabelgeleiding in het ventilatiekanaal (optioneel)
- plaatsing in de vloeropbouw door afstandstrip (optioneel)
- lengte 1000 mm

4051001	lichtgrijs	35,45	42,89 €
---------	------------	-------	---------

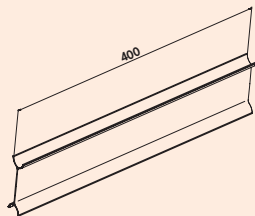

P-STs 150 afstandstrip

- in te schuiven in P-VRO 150 vlakke buis
- voor de plaatsing in de vloeropbouw
- twee strips per meter
- draagvermogen 100 kg
- met geïntegreerde kabelgeleiding
- lengte 400 mm

4051003	lichtgrijs	5,09	6,16 €
---------	------------	------	--------

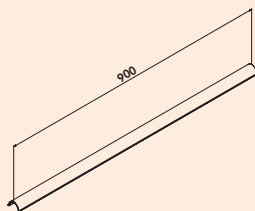

P-KBK kabelkanaal

- in te schuiven in P-VRO 150 vlakke buis en P-RRO 150 ronde buis
- voor de kabelgeleiding in het luchtkanaal: breedte 18 mm, Ø 9 mm
- lengte 900 mm

4051002	lichtgrijs	7,01	8,48 €
---------	------------	------	--------

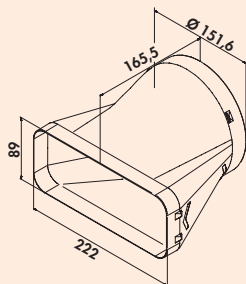

P-EST 150 eindstuk

- N-kliksysteem voor een veilige verbinding met de universele verbinder
- voor de directe overgang van vlak naar rond
- geoptimaliseerde stromingsgeleiding maakt een overgang zonder verlies mogelijk

4051018 lichtgrijs 27,47 33,24 €

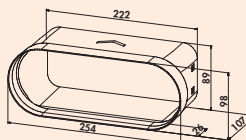

P-BA 150 adapter

- N-kliksysteem voor een veilige verbinding met de universele verbinder
- maakt een directe aansluiting van het Naber COMPAIR®-PRIME-flow-systeem op BORA wasemkapsystemen en kanaalelementen mogelijk
- geoptimaliseerde stromingsgeleiding maakt een overgang zonder verlies mogelijk

4051005 lichtgrijs 11,41 13,81 €

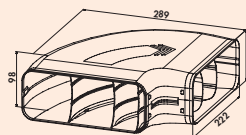

P-RBH 150 buisbocht horizontaal 90°

- N-kliksysteem voor een veilige verbinding met de universele verbinder
- met geoptimaliseerde luchtleschoepen
- stromingstechnisch verbeterd

4051006 lichtgrijs 35,20 42,59 €

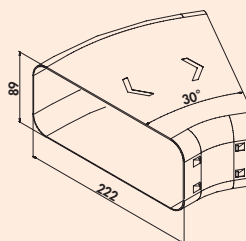

P-RBH 150 buisbocht horizontaal 30°

- N-kliksysteem voor een veilige verbinding met de universele verbinder
- stromingstechnisch verbeterd

4051007 lichtgrijs 18,96 22,94 €

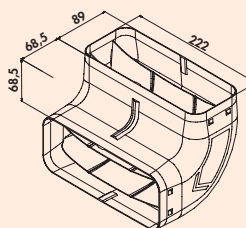

P-RBV 150 buisbocht verticaal 90°

- N-kliksysteem voor een veilige verbinding met de universele verbinder
- met geoptimaliseerde luchtleschoepen
- stromingstechnisch verbeterd

4051008 lichtgrijs 26,25 31,76 €

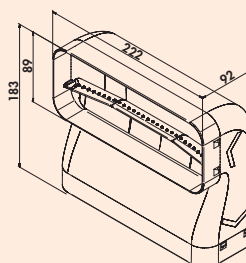

P-RBV 150 buisbocht verticaal 90° kort

- aansluiting op kookplaatafzuigingen bij een werkblad diepte van 600 mm
- voor een plaatsbesparende omkering in het sokkelbereik
- N-klik-systeem voor een veilige verbinding met de universele verbinder
- met geoptimaliseerde luchtleschoep
- stromingstechnisch verbeterd

4051033 lichtgrijs 36,60 44,29 €

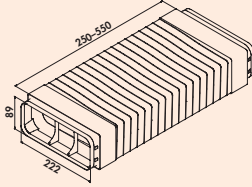

P-RBFLEX systeem 150 buisbocht met flexibele buis

- N-kliksysteem voor een veilige verbinding met de universele verbinder
- voor omkeringen tot 90°
- duidelijk verlaagde stromingsweerstand tegenover flexibele slangen
- om de optimale stromingscapaciteit te handhaven: gebruik van omkeerstukken met flexibel kanaal alleen in uitzonderlijke gevallen indien er vanuit technisch oogpunt geen andere mogelijkheid bestaat.
- lengte 250–550 mm
- **Let op gladwandige strakke plaatsing van het flexibele kanaal!**

4051009	lichtgrijs	52,58	63,62 €
---------	------------	-------	---------

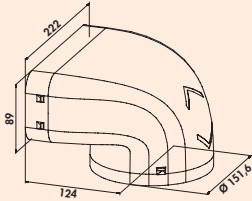

P-UR 150 omkeerstuk 90°

- N-kliksysteem voor een veilige verbinding met de universele verbinder
- met geoptimaliseerde luchtleschoepen
- stromingstechnisch verbeterd

4051011	lichtgrijs	31,77	38,44 €
---------	------------	-------	---------

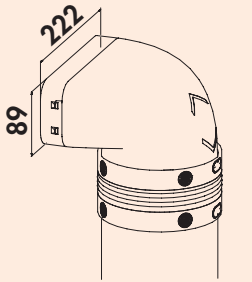

P-UR 150 omkeerstuk 90° met ronde buis

- incl. universele verbinder
- stromingstechnisch geoptimaliseerd
- grendelneuzen voor een veilige verbinding met de universele verbinder
- montage zonder plakband en gereedschap
- **Let op gladwandige strakke plaatsing van het flexibele kanaal!**

4051012	L 500 mm, lichtgrijs	68,20	82,52 €
4051013	L 1000 mm, lichtgrijs	88,52	107,11 €

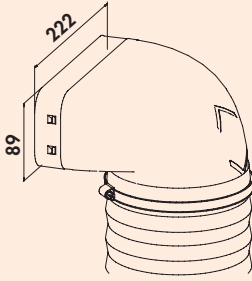

P-URX 150 omkeerstuk 90° met flexibele buis

- N-kliksysteem voor een veilige verbinding met de universele verbinder
- incl. twee slangklemmen
- duidelijk verlaagde stromingsweerstand tegenover flexibele slangen
- om de optimale stromingscapaciteit te handhaven: gebruik van omkeerstukken met flexibel kanaal alleen in uitzonderlijke gevallen indien er vanuit technisch oogpunt geen andere mogelijkheid bestaat.
- **Let op gladwandige strakke plaatsing van het flexibele kanaal!**

4051014	L 500 mm, lichtgrijs	77,79	94,13 €
4051015	L 1000 mm, lichtgrijs	109,71	132,75 €



Prime 150 set 1 met vlakke buizen

- N-kliksysteem voor een veilige verbinding met de universele verbinder
- met geoptimaliseerde luchtleschoepen
- stromingstechnisch verbeterd

Set bestaande uit:

- 2 x P-VRO 150 vlakke buis (4051001)
- 1 x P-UR 150 omkeerstuk 90° (4051011)
- 1 x P-RRO 150 ronde buis, 1000 mm (4051023)
- 1 x P-EST 150 eindstuk (4051018)
- 1 x P-UVR 150 universele verbinder rond (4051024)
- 3 x P-UVB 150 universele verbinder vlak (4051004)



4051016	lichtgrijs	234,38	283,60 €
---------	------------	--------	----------

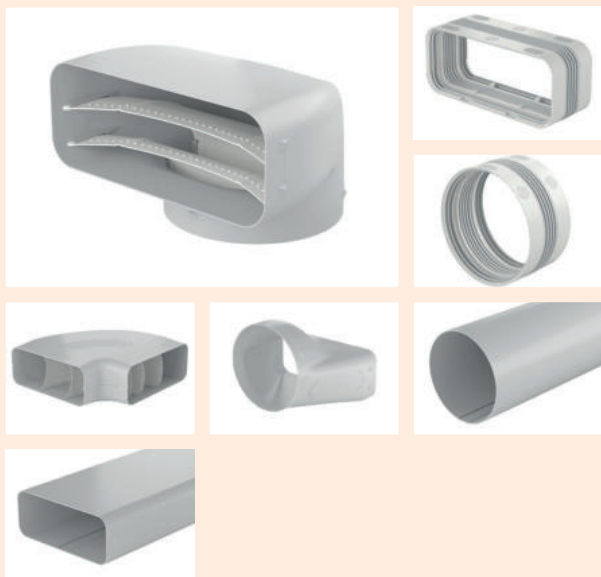

Prime 150 set 2 met vlakke buizen

- N-kliksysteem voor een veilige verbinding met de universele verbinder
- met geoptimaliseerde luchtleschoepen
- stromingstechnisch verbeterd

Set bestaande uit:

- 3 x P-VRO 150 vlakke buis (4051001)
- 1 x P-UR 150 omkeerstuk 90° (4051011)
- 1 x P-RRO 150 ronde buis, 1000 mm (4051023)
- 1 x P-EST 150 eindstuk (4051018)
- 1 x P-RBH 150 buisbocht horizontaal 90° (4051006)
- 1 x P-UVR 150 universele verbinder rond (4051024)
- 5 x P-UVB 150 universele verbinder vlak (4051004)

4051017	lichtgrijs	320,87	388,25 €
---------	------------	--------	----------

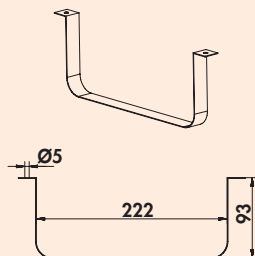

Vlakke buishouder 150



Voor het leggen van vlakke buizen aan plafonds en wanden.

4043019	roestvrij staal	8,69	10,51 €
---------	-----------------	------	---------

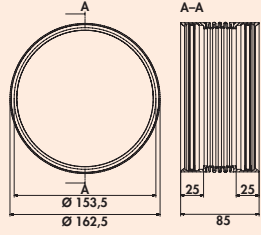

P-UVR 150 universele verbinder

- flexibele verbinder voor ronde buizen en ronde buisbochten
- uit één stuk gemaakt van zachte en harde component
- 2-lippendichting voor een luchtdichte montage, voldoet minstens aan de dichtheidsklasse ATC3 conform DIN EN 16798 qua systeemopbouw
- uitwendige grijppunten voor een betere haptiek
- compensator (stuik- en rekbaar) voor een flexibele montage, horizontaal/verticaal 0°-15°
- lengte 85 mm

4051024	lichtgrijs	16,15	19,54 €
---------	------------	-------	---------

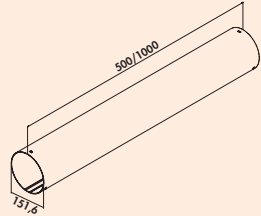

P-RRO 150 ronde buis

- N-kliksysteem voor een veilige verbinding met de universele verbinder
- kabelgeleiding in het ventilatiekanaal (optioneel)

4051022	L 500 mm, lichtgrijs	20,45	24,74 €
4051023	L 1000 mm, lichtgrijs	40,81	49,38 €

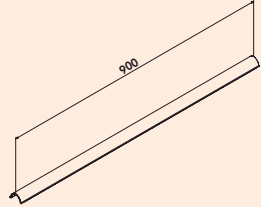

P-KBK kabelkanaal

- in te schuiven in P-VRO 150 vlakke buis en P-RRO 150 ronde buis
- voor de kabelgeleiding in het lucht kanaal: breedte 18 mm, Ø 9 mm
- lengte 900 mm

4051002	lichtgrijs	7,01	8,48 €
---------	------------	------	--------

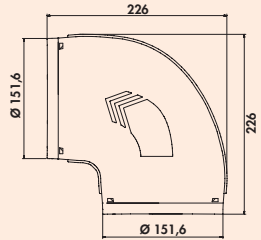

P-RBV 150 buisbocht 90°

- N-kliksysteem voor een veilige verbinding met de universele verbinder
- met geoptimaliseerde luchtflitschoepen
- stromingstechnisch verbeterd

4051025	lichtgrijs	26,33	31,86 €
---------	------------	-------	---------

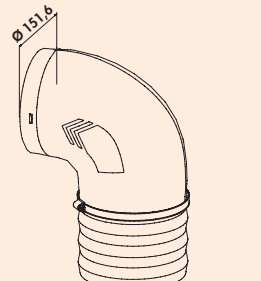

P-RBVX 150 buisbocht 90° met flexibele buis

- N-kliksysteem voor een veilige verbinding met de universele verbinder
- incl. twee slangklemmen
- duidelijk verlaagde stromingsweerstand tegenover flexibele slangen
- om de optimale stromingscapaciteit te handhaven: gebruik van omkeerstukken met flexibel kanaal alleen in uitzonderlijke gevallen indien er vanuit technisch oogpunt geen andere mogelijkheid bestaat.
- **Let op gladwandige strakke plaatsing van het flexibele kanaal!**

4051026	L 500 mm, lichtgrijs	70,17	84,91 €
4051027	L 1000 mm, lichtgrijs	105,06	127,12 €

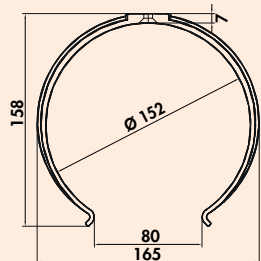

P-RKH 150 ronde buishouder

- voor de wand- en plafondbevestiging
- aanbevolen afstand 500 mm

4051028	lichtgrijs	5,36	6,49 €
---------	------------	------	--------



COMPAIR PRIME flow Turbo® 150

Bij Downdraft/kookplaatafzuigsystemen moet de luchtafvoerbuï op resp. in de vloer gelegd worden. Aangepast aan de planning van de plaatsing en de constructieve mogelijkheden biedt de COMPAIR PRIME flow Turbo® muurdoorvoerunit een efficiënte luchtafvoeroplossing voor Downdraft-wasemkap-systemen en laat zodoende een gecontroleerde luchtafvoerleiding van de wasem bij de verschillende plaatsingsvarianten van onze luchtafvoerbuï toe. COMPAIR PRIME flow Turbo® werd zowel voor een wandinbouw dicht bij de grond (min. 200 mm boven de vloer) als voor de conventionele inbouw op plafondhoogte ontwikkeld. De speciale geometrie van de buitenjaloezie werkt volgens het vrije-straal-principe en leidt de wasem doelgericht weg van de huisgevel.

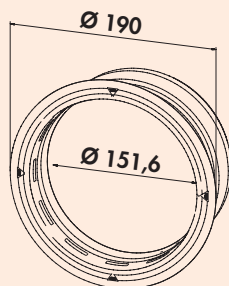

P-Turbo 150 muurdoorvoerunit incl. THERMOBOX



Muurdoorvoerunit, incl. warmteblokkeersysteem THERMOBOX en roestvrij stalen buitenjaloezie Turbo voor de inbouw dichtbij de grond en voor de conventionele inbouw op plafondhoogte.

Tweetrappige inbouw:

1. Montage van de afzonderlijk verpakte ruwbouw-set
2. Inschuiven van het blokkeersysteem en van de jaloezie zonder gereedschap

- N-kliksysteem voor een veilige verbinding met de universele verbinder
- directe aansluiting van vlakke adapter, ronde buis of ronde buisbochten
- Blower-Door gecertificeerd (noodzakelijke openingsdruk >65 Pa)

Ruwbouw-set:

- ruwbouw-set voor de van de tijd onafhankelijke montage in de wand
- max. wanddikte 550 mm, inkortbaar tot 220 mm
- kerngatboring in de nominale Ø 162 of 164 mm
- stop van hard schuim ter bescherming tegen vervuiling tijdens de bouwphase
- wandhuls voor de montage en afdichting tegenover lekkages zonder gereedschap

4051064 wit, roestvrij staal

276,47 334,53 €

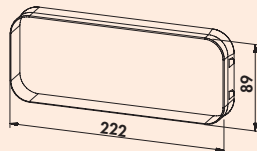

P-Turbo flow 150 muurdoorvoerunit incl. THERMOBOX



Muurdoorvoerunit, incl. warmteblokkeersysteem THERMOBOX en roestvrij stalen buitenjaloezie Turbo voor de inbouw dichtbij de grond en voor de conventionele inbouw op plafondhoogte.

Tweetrappige inbouw:

1. Montage van de afzonderlijk verpakte ruwbouw-set
2. Inschuiven van het blokkeersysteem en van de jaloezie zonder gereedschap

- N-kliksysteem voor een veilige verbinding met de universele verbinder
- directe aansluiting van vlakke adapter, ronde buis of ronde buisbochten
- Blower-Door gecertificeerd (noodzakelijke openingsdruk >65 Pa)

Ruwbouw-set:

- ruwbouw-set voor de van de tijd onafhankelijke montage in de wand
- max. wanddikte 550 mm, inkortbaar tot 220 mm
- kerngatboring in de nominale Ø 162 of 164 mm
- stop van hard schuim ter bescherming tegen vervuiling tijdens de bouwphase
- wandhuls voor de montage en afdichting tegenover lekkages zonder gereedschap

4051065 wit, roestvrij staal

276,24 334,25 €



COMPAIR PRIME flow® E-Jal Col® 150

COMPAIR PRIME flow® luchtkanalen en de componenten van de technologie van de muurdoorvoerunits zijn exact op elkaar afgestemd om warmte-verliezen te vermijden. Het muurdoorvoerunit-systeem met hoogwaardige, roestvrij stalen buitenjaloezie bevat het warmteblokkeersysteem THERMOBOX, waarvan de U-waarde slechts 2,2 W/(m²K) bedraagt. Daardoor komt men tot een zeer efficiënte warmte-isolatie van de luchtafvoeropening in de buitenbekleding.

Het ShutterTec-blokkeersysteem van de THERMOBOX verhindert stromings- en warmteverliezen wanneer de wasemkap niet in werking is. Wanneer de wasemkap in werking is, maximaliseert het de luchttransporthoeveelheid. Dankzij het innovatieve openings- en sluitmechanisme gaat de doorlaat reeds bij een geringe volumestroom open. Door opkomende wind veroorzaakte trillingen en klapperende geluiden worden omwille van de gedefinieerde openingsdruk vermeden. Het warmteblokkeersysteem THERMOBOX is Blower-Door gecertificeerd.

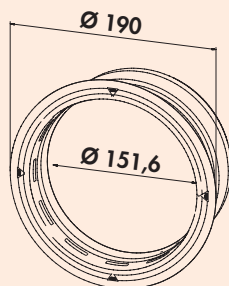

P-E-Jal Col 150 muurdoorvoerunit incl. THERMOBOX

Muurdoorvoerunit, incl. warmteblokkeersysteem THERMOBOX en roestvrij stalen buitenjaloezie P-E-Jal Col voor de inbouw dichtbij de grond en voor de conventionele inbouw op plafondhoogte.

Tweetrappige inbouw:

1. Montage van de afzonderlijk verpakte ruwbouw-set
2. Inschuiven van het blokkeersysteem en van de jaloezie zonder gereedschap

- N-kliksysteem voor een veilige verbinding met de universele verbinder
- directe aansluiting van vlakke adapter, ronde buis of ronde buisbochten
- Blower-Door gecertificeerd (noodzakelijke openingsdruk >65 Pa)

Ruwbouw-set:

- ruwbouw-set voor de van de tijd onafhankelijke montage in de wand
- max. wanddikte 550 mm, inkortbaar tot 220 mm
- kerngatboring in de nominale Ø 162 mm
- stop van piepschuim ter bescherming tegen vervuiling tijdens de bouwfase
- wandhuls voor de montage en afdichting tegenover lekkages onder gereedschap

4051066 wit, roestvrij staal

342,47 414,39 €

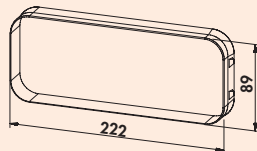

P-E-Jal Col flow 150 wall conduct incl. THERMOBOX

Muurdoorvoerunit, incl. warmteblokkeersysteem THERMOBOX en roestvrij stalen buitenjaloezie P-E-Jal Col voor de inbouw dichtbij de grond en voor de conventionele inbouw op plafondhoogte.

Tweetrappige inbouw:

1. Montage van de afzonderlijk verpakte ruwbouw-set
2. Inschuiven van het blokkeersysteem en van de jaloezie zonder gereedschap

- N-kliksysteem voor een veilige verbinding met de universele verbinder
- directe aansluiting van vlakke adapter, ronde buis of ronde buisbochten
- Blower-Door gecertificeerd (noodzakelijke openingsdruk >65 Pa)

Ruwbouw-set:

- ruwbouw-set voor de van de tijd onafhankelijke montage in de wand
- max. wanddikte 550 mm, inkortbaar tot 220 mm
- kerngatboring in de nominale Ø 162 mm
- stop van piepschuim ter bescherming tegen vervuiling tijdens de bouwfase
- wandhuls voor de montage en afdichting tegenover lekkages onder gereedschap

4051067 wit, roestvrij staal

341,62 413,36 €

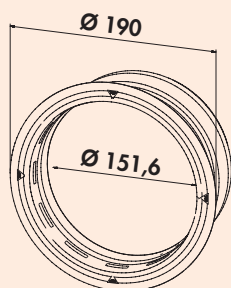

P-K-Klima-R 150 muurdoorvoerunit

Muurdoorvoerunit, met terugslagklep.

- N-kliksysteem voor een veilige verbinding met de universele verbinder
- directe aansluiting van vlakke adapter, ronde buis of ronde buisbochten
- max. wanddikte 550 mm, inkortbaar tot 220 mm
- kerngatboring in de nominale Ø 162 of 164 mm
- wandhuls voor de montage en afdichting tegenover lekkages zonder gereedschap

4051068	wit	62,02	75,04 €
4051070	antraciet	63,60	76,96 €
4051074	baksteenrood	62,02	75,04 €
4051076	lichtgrijs	63,60	76,96 €

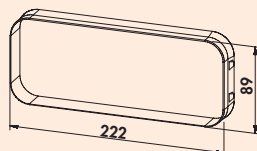

P-K-Klima flow 150 muurdoorvoerunit

Muurdoorvoerunit, met terugslagklep.

- N-kliksysteem voor een veilige verbinding met de universele verbinder
- directe aansluiting van vlakke adapter, ronde buis of ronde buisbochten
- max. wanddikte 550 mm, inkortbaar tot 220 mm
- kerngatboring in de nominale Ø 162 of 164 mm
- wandhuls voor de montage en afdichting tegenover lekkages zonder gereedschap

4051069	wit	74,06	89,61 €
4051071	antraciet	75,65	91,54 €
4051075	baksteenrood	74,06	89,61 €
4051077	lichtgrijs	75,65	91,54 €

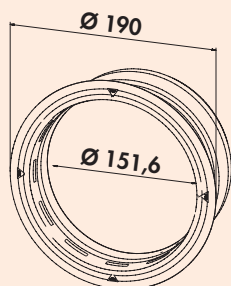

P-Klima-E 150 muurdoorvoerunit

Muurdoorvoerunit, met terugslagklep.

- N-kliksysteem voor een veilige verbinding met de universele verbinder
- directe aansluiting van vlakke adapter, ronde buis of ronde buisbochten
- max. wanddikte 550 mm, inkortbaar tot 220 mm
- kerngatboring in de nominale Ø 162 of 164 mm
- wandhuls voor de montage en afdichting tegenover lekkages zonder gereedschap

4051078	wit, roestvrij staal	210,79	255,06 €
---------	----------------------	--------	----------

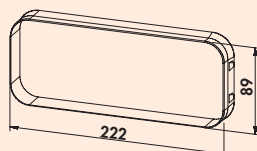

P-Klima-E flow 150 muurdoorvoerunit

Muurdoorvoerunit, met terugslagklep.

- N-kliksysteem voor een veilige verbinding met de universele verbinder
- directe aansluiting van vlakke adapter, ronde buis of ronde buisbochten
- max. wanddikte 550 mm, inkortbaar tot 220 mm
- kerngatboring in de nominale Ø 162 of 164 mm
- wandhuls voor de montage en afdichting tegenover lekkages zonder gereedschap

4051079	wit, roestvrij staal	221,15	267,59 €
---------	----------------------	--------	----------

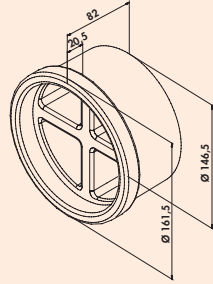

P-MRBS 150 set muurdoorvoerunits ruwbouw

- voor de montage door de klant en ter voorbereiding op de installatie van muurdoorvoerunits
- Aansluiting van ronde buizen en ronde buisbochten

- Set bestaande uit:
- 1 x P-RRO 150 ronde buis, 500 mm
 - 1 x wandaanluithuls
 - 2 x stop van hard schuim

4051029 wit/lichtgrijs 44,41 53,74 €

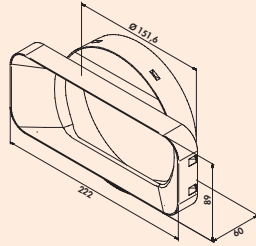

P-MAS 150 muuraansluitingen

- N-kliksysteem voor een veilige verbinding met de universele
- adapter voor de verbinding van vlakke buis en vlakke buisbochten op P-MRBS 150 set van buizen voor muurdoorvoerunits

4051020 lichtgrijs 9,31 11,27 €

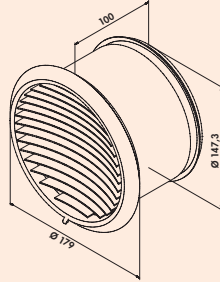

P-Turbo 150 buitenjaloezie



- Zonder terugslagklep voor aansluiting op ronde buis.
- aansluitdiepte 100 mm incl. schuimstof- en lippendichting
 - alleen bij gebruik van de THERMOBOX

4043070 Ø 150 mm, RVS 151,84 183,73 €

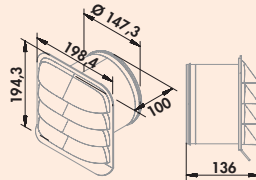

P-E-Jal Col buitenjaloezie



- Zonder terugslagklep voor aansluiting op ronde buis
- aansluitdiepte 100 mm incl. schuimstof- en lippendichting
 - alleen bij gebruik van de THERMOBOX

4051063 Ø 150 mm, RVS 224,69 271,87 €

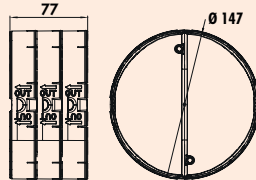

THERMOBOX 150

- Warmte-isolatiesysteem THERMOBOX voor toerusting bij bestaande Naber® muurdoorvoerunits en geschikt voor verticale montage (afvoerlucht geleiding over het dak).
- Blower-Door gecertificeerd (vereiste openingsdruk >65 Pa)

4043064 zwart, zilver 82,85 100,25 €

COMPAIR® GREENflow

Het modulaire ventilatieluchtfiltersysteem voor Downdraft-kappen/kookplaatafzuigingen



Geen gevolgschade door vochtige lucht

De geleiding van de kooldamp in het plintbereik kan bij naar beneden afzuigende wasemkappen met gebruikelijke ventilatieoplossingen tot aanzienlijke gevolgschade door de vochtige lucht leiden. De modulaire bruikbare Nader GREENflow filterbox voor Downdraft/kookplaatafzuigingen leidt de kooldamp veilig uit het meubel. De vochtige lucht komt niet in contact met meubelstukken en vloerbedekkingen. Door vocht veroorzaakte schade of een vervuiling van de kastonderzijden zijn bijgevolg uitgesloten.

Hoge flexibiliteit

De GREENflow filterbox is in alle courante corpussen in het plintbereik (plinthoogten 100–150 mm) te monteren. Meubelvoetjes kunnen door de in de filterbox geïntegreerde plintvoet vervangen worden. GREENflow is in het plintbereik flexibel op te stellen en met bijna alle op de markt verkrijgbare Downdraft-kappen/kookplaatafzuigingen compatibel.

Afdoende vermindering van geurtjes

Instelbare luchtleschoepen in de filterboxen verdelen de luchtstroom gelijkmatig over de qua stroming geoptimaliseerde afvoerroosters. Het resultaat zijn geringe stromingssnelheden en een nauwelijks waarneembare luchtbeweging in het plintbereik. De optioneel te gebruiken actieve koolfilters zijn meermaals te regenereren en vertonen een gekromde vorm (OMEGA-vorm). Door de OMEGA-vorm wordt het filteroppervlak met meer dan 60 % (in vergelijking met standaardfilters) vergroot. Op grond van het maximale filteroppervlak realiseert het systeem een uitstekende vermindering van geurtjes. Voor de filtratie wordt een synthetische actieve koolfilter van schuimstof gebruikt. Deze filter is hydrofoob (waterafstotend), wat ertoe leidt dat er geen vochtigheid in het filter resp. in het filtersysteem overblijft.



GREENflow filterbox

- modulaair/flexibel systeem
- passend voor 100–150 mm plint hoogten
- gelijkmatige verdeling van de luchtstroom
- verwijdert betrouwbaar de kookdamp
- geïntegreerde plintvoet (optioneel bruikbaar, draagvermogen tot 300 kg)
- qua stroming geoptimaliseerde lamellenrooster (aluminium geanodiseerd)
- passend voor wasemkapsystemen met of zonder eigen actieve koolfilter



GREENflow OMEGA-filter

- synthetisch actieve koolfilter
- maar liefst 60% groter filteroppervlak
- hydrofoob
- meermaals te regenereren en daardoor kostenbesparend
- vermindert het drukverlies en de geruisontwikkeling van het wasemkap systeem
- eenvoudig onderhoud van de filter





GREENflow

Het modulaire ventilatiefiltersysteem voor Downdraft-kappen/kookplaatafzuigingen GREENflow filtert veilig en efficiënt geurtjes weg en leidt de tijdens het koken tot stand komende vochtigheid terug tot in de ruimte. Bovendien vermindert het filtersysteem a het drukverlies en de geruisontwikkeling van het wasemkapsysteem.

GREENflow dient in het plintbereik flexibel opgesteld te worden en is compatibel met bijna alle op de markt verkrijgbare Downdraft-kappen/kookplaatafzuigingen.

Voor een optimaal luchtverversingsresultaat kunnen daar probleemloos nog andere boxen gepland worden.

Let op de gladwandige, strakke plaatsing van het flexibele buis!

GREENflow is geoptimaliseerd voor het gebruik met Naber COMPAIR® flow luchtkanalelementen.

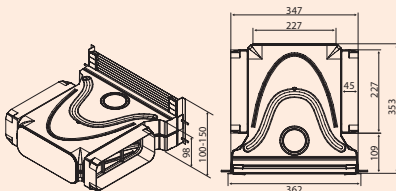
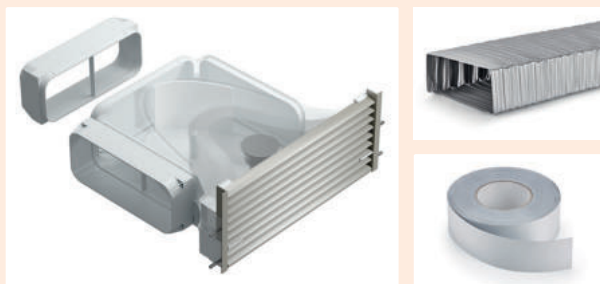

Set-1 GREENflow filterbox

Ventilatiefiltersysteem voor de filtratie van de kookdamp bij het gebruik van een Downdraft-kap/kookplaatafzuiging.

- hoge flexibiliteit bij de opstelling van de filterboxen
- passend voor plinthoogtes van 100 tot 150 mm (rooster inkortbaar)
- leischoppen zorgen voor een gelijkmatige verdeling van de luchtstroom
- passend voor bijna alle courante Downdraft-kappen/kookplaatafzuigingen, met of zonder eigen actieve koolfilter
- eenvoudig(e) onderhoud/toegang
- geïntegreerde plintvoet (optioneel bruikbaar, draagvermogen tot 300 kg)
- aërodynamisch geoptimaliseerde lamellen van de ventilatierooster (aluminium geanodiseerd) herleiden het drukverlies tot een minimum
- maximale uitlaatdiameter zorgt voor een nauwelijks waarneembare luchtbeweging

Set bestaande uit:

- 1 x filterbox (4043075/4043097)
- 1 x flexibele buis GREENflow, 1 m (4043093)
- 1 x GREENflow koudkrimpband, 15 m (4043077)

Opmerking:

De GREENflow OMEGA-filter moet desgewenst afzonderlijk besteld worden. Voor een optimaal luchtverversingsresultaat kunnen daar probleemloos nog andere boxen gepland worden.

4043094	grijs	406,82	492,25 €
4043098	zwart mat	435,61	527,09 €

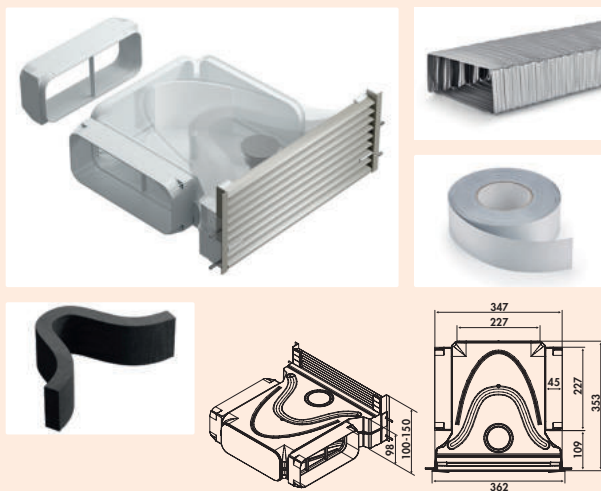

Set-2 GREENflow filterboxen

Ventilatiefiltersysteem voor de filtratie van de kookdamp bij het gebruik van een Downdraft-kap/kookplaatafzuiging.

- hoge flexibiliteit bij de opstelling van de filterboxen
- passend voor plinthoogtes van 100 tot 150 mm (rooster inkortbaar)
- leischoppen zorgen voor een gelijkmatige verdeling van de luchtstroom
- passend voor bijna alle courante Downdraft-kappen/kookplaatafzuigingen, met of zonder eigen actieve koolfilter
- eenvoudig(e) onderhoud/toegang
- geïntegreerde plintvoet (optioneel bruikbaar, draagvermogen tot 300 kg)
- aërodynamisch geoptimaliseerde lamellen van de ventilatierooster (aluminium geanodiseerd) herleiden het drukverlies tot een minimum
- maximale uitlaatdiameter zorgt voor een nauwelijks waarneembare luchtbeweging

Set bestaande uit:

- 1 x filterbox (4043075/4043097)
- 1 x flexibele GREENflow buis, 1 m (4043093)
- 1 x GREENflow koudkrimband, 15 m (4043077)
- 1 x GREENflow OMEGA-filter (4043080)

Opmerking:

Voor een optimaal luchtverversingsresultaat kunnen daar probleemloos nog andere boxen gepland worden.

4043095 grijs	517,81	626,55 €
4043099 zwart mat	543,28	657,37 €

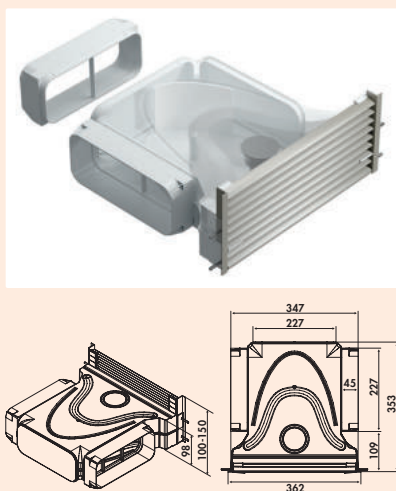

GREENflow filterbox

Ventilatiefiltersysteem voor de filtratie van de kookdamp bij het gebruik van een Downdraft-kap/kookplaatafzuiging.

- hoge flexibiliteit bij de opstelling van de filterboxen
- passend voor plinthoogtes van 100 tot 150 mm (rooster inkortbaar)
- leischoppen zorgen voor een gelijkmatige verdeling van de luchtstroom
- passend voor bijna alle courante Downdraft-kappen/kookplaatafzuigingen, met of zonder eigen actieve koolfilter
- eenvoudig(e) onderhoud/toegang
- geïntegreerde plintvoet (optioneel bruikbaar, draagvermogen tot 300 kg)
- aërodynamisch geoptimaliseerde lamellen van de ventilatierooster (aluminium geanodiseerd) herleiden het drukverlies tot een minimum
- maximale uitlaatdiameter zorgt voor een nauwelijks waarneembare luchtbeweging

Opmerking:

De GREENflow OMEGA-filter moet desgewenst afzonderlijk besteld worden. Voor een goed luchtverversingsresultaat wordt het gebruik van minstens twee boxen aanbevolen.

4043075 grijs	304,56	368,52 €
4043097 zwart mat	321,60	389,14 €

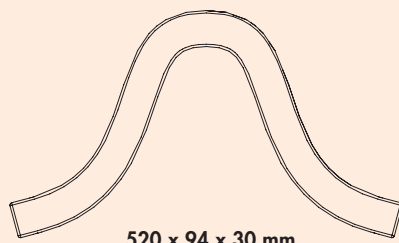

520 x 94 x 30 mm

GREENflow OMEGA-filter

Synthetische actieve koolfilter in OMEGA-design.

- schuimfilter met actieve kool (3400 +/- 500 g/m² absorbersteun)
- hydrofoob (waterafstotend)
- regenererbaar
- eenvoudig(e) onderhoud/vervanging
- speciaal OMEGA-design verhoogt het filteroppervlak met meer dan 60 % in vergelijking met standaardfilters
- herleidt de drukverliezen tot een minimum en de geruisontwikkeling van het wasemkapsysteem

Informatie:

Afhankelijk van het kookgedrag (intensiteit en frequentie) adviseren wij om het GREENflow OMEGA-filter binnen een periode van 3–6 maanden te wisselen/te regenereren. Als u meerdere filters gebruikt, wordt de periode vermenigvuldigd met het aantal filters.

4043080	zwart	112,34	135,93 €
---------	-------	--------	----------

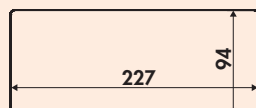

Flexibele GREENflow buis

- moeilijk ontvlambaar B1 (gekeurd overeenkomstig DIN EN 13501: Bs2, d0)
- draadkern met terugverende eigenschap produceert zachte buigradiussen (stromingsgeoptimaliseerd)
- 227 x 94 mm
- geoptimaliseerd voor aansluiting op GREENflow filterbox
- zilver
- **Let op de gladwandige, strakke plaatsing van het flexibele buis!**

4043093	L 1000 mm	80,66	97,60 €
4043096	L 500 mm	42,13	50,98 €



GREENflow koudkrimpband

Plakband voor de afdichting van luchtkanalen.

- automatisch vulkaniserende plakband
- voor toepassing binnen
- geschikt voor onregelmatige oppervlakken
- hoge bestendigheid tegenover vocht- en temperatuurwissel
- 15 m x 50 mm (L x B)

4043077	L 15 m	43,01	52,04 €
---------	--------	-------	---------



COMPAIR Control®

COMPAIR Control® is de universeel bruikbare bediening voor de weergave van de filterwissel bij GREENflow. Het optimale tijdstip voor een filterwissel wordt door het gedrag tijdens het koken bepaald, zodat de filter onafhankelijk van de standtijd vervangen wordt.

- gebruik onafhankelijk van de gebruikte trogventilator/afzuigkap
- bevestigd aan een GREENflow filterkast
- achteraf aansluitbaar
- bij het inschakelen van de ventilator registreert de bedieningsunit de stroom in de filterkast en begint met de evaluatie van de filterbelasting
- de belasting van de filter wordt afhankelijk van het kookgedrag bepaald

De filtervervanging/regeneratie wordt in 3 fasen aangekondigd:

1e Fase

Waarschuwing door een akoestisch signaal bij het in- en uitschakelen van de ventilator.

2e Fase

Pieptoon bij het in- en uitschakelen van de ventilator en tijdens het gebruik (om de 5 minuten).

3e Fase

Pieptoon bij het in-/uitschakelen en tijdens het gebruik van de ventilator (om de 5 seconden)

De bedieningseenheid wordt automatisch gereset door een geïntegreerde lichtsensor, die een reset-signaal geeft wanneer de filter uit de GREENflow-filterkast wordt verwijderd.

COMPAIR Control® is geschikt voor gebruik met één tot vier filterkasten.

Het aantal geïnstalleerde filterkasten wordt handmatig op de bedienings-eenheid ingesteld. De waarde van de filterbelasting past zich aan het aantal filterkasten aan en verlengt zo de levensduur van het systeem.

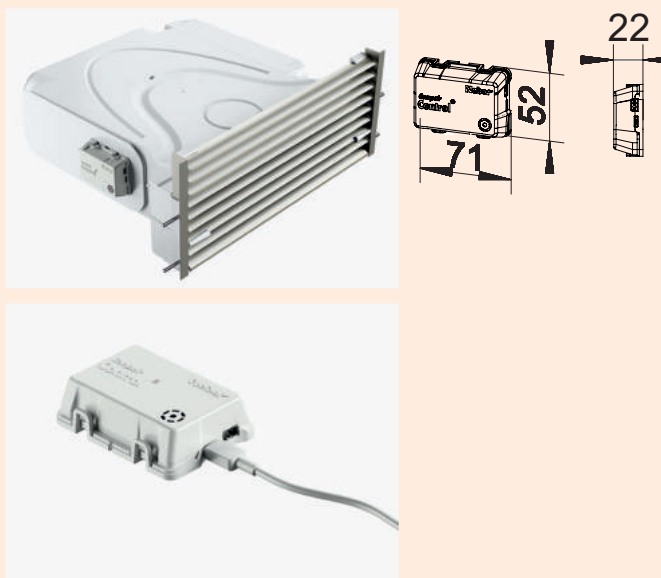

COMPAIR Control®



Controle-eenheid voor het controleren van de filter bij GREENflow. Afhankelijk van het kookgedrag wordt de filterbelasting bepaald en wordt de noodzakelijke filtervervanging akoestisch aangegeven.

- primair: 230 V, 50Hz, secundair: 5 V
- 1500 mm netaansluitingssnoer
- afmetingen netvoeding (L x B x H): 58 x 29 x 69 mm
- aansluitwaarden: 230 V/50 Hz
- 1 watt
- plaatsing van een GREENflow filterbox in combinatie met GREENflow OMEGA-filter
- gecontroleerde wisselintervallen
- bruikbaar voor maximaal vier filterboxen
- automatische terugstelling bij verwijdering van de filter

4043081 wit

165,00 199,65 €

INFOBROCHURE

naber.com/nl/downloads/

COMPAIR® GREENflow / COMPAIR Control®

Het eerste modulaire circulatiefiltersysteem voor downdraft-afzuigkappen /
De optionele, elektronische filtervervangingsindicatie voor COMPAIR® GREENflow





Prime 150 GREENflow filterbox set 1

Voor Downdraft- of kookplaatafzuigsystemen in de ventilatiemodus. Vochtige kookdamp wordt veilig uit het corpus geleid.

– **rechthoekige aansluiting**

Set bestaande uit:

- 2 x P-VRO 150 vlakke buis (4051001)
- 2 x P-RBV 150 buisbocht verticaal 90° (4051008)
- 4 x P-UVB 150 universele verbinder vlak (4051004)
- 1 x GREENflow filterbox (4043075/4043097)
- 1 x GREENflow OMEGA-filter (4043080)

Set past niet in combinatie met een 600 mm diep werkblad.

4051041	roestvrij staalkleurig	476,57	576,65 €
4051045	zwart	499,65	604,58 €



Prime 150 GREENflow filterbox set 2

Voor Downdraft- of kookplaatafzuigsystemen in de ventilatiemodus. Vochtige kookdamp wordt veilig uit het corpus geleid.

– **rechthoekige aansluiting**

Set bestaande uit:

- 2 x P-VRO 150 vlakke buis (4051001)
- 1 x P-RBV 150 buisbocht 90° kort (4051033)
- 1 x P-RBV 150 buisbocht verticaal 90° (4051008)
- 4 x P-UVB 150 universele verbinder vlak (4051004)
- 1 x GREENflow filterbox (4043075/4043097)
- 1 x GREENflow OMEGA-filter (4043080)

Set past in combinatie met een 600 mm diep werkblad.

4051042	roestvrij staalkleurig	476,57	576,65 €
4051046	zwart	499,65	604,58 €



Prime 150 GREENflow filterbox set 3

Voor Downdraft- of kookplaatafzuigsystemen in de ventilatiemodus. Vochtige kookdamp wordt veilig uit het corpus geleid.

– **ronde aansluiting**

Set bestaande uit:

- 2 x P-VRO 150 vlakke buis (4051001)
- 1 x P-UR 150 omkeerstuk 90° (4051011)
- 1 x P-RBV 150 buisbocht verticaal 90° (4051008)
- 3 x P-UVB 150 universele verbinder vlak (4051004)
- 1 x P-UVR 150 universele verbinder rond (4051024)
- 1 x GREENflow filterbox (4043075/4043097)
- 1 x GREENflow OMEGA-filter (4043080)

Set past niet in combinatie met een 600 mm diep werkblad.

4051043	roestvrij staalkleurig	476,57	576,65 €
4051047	zwart	499,65	604,58 €



Sokkelverluchttingsrooster flow

Een rechtlijnig puristisch design van de aerodynamisch geoptimaliseerde lamellenprofielen onderscheiden de vormgeving van deze aluminium sokkelverluchttingsrooster en zorgen voor een gelijkmatige verdeling van de luchtstroom.

De sokkelverluchttingsrooster (aluminium geanodiseerd) garandeert door de qua stroming geoptimaliseerde lamellencontour een geleide afvoer van vochtig warme kookdamp bij het gebruik van een kookveldafzuiging in de ventilatiemodus. Direct en veilig uitgeblazen door de keukensokkel in de vrije ruimte.

Ee ongewenste ophoping van vochtigheid en vetpartikeltjes in het meubel of op de aangrenzende oppervlakken zoals vloeren en wanden wordt door het aangesloten luchtkanaal vermeden.

De positionering van de uitlaatopening is door het aanpassingsvermogen van het flexibele kanaal haast overal mogelijk, zonder sokkelvoeten te moeten verwijderen.

Opmerking: voor kookveldafzuigingen zonder geïntegreerde geurfilters adviseren wij het gebruik van het Naber **GREENflow-filtersysteem** – zie catalogus 2 pagina 22–24/26 NL.

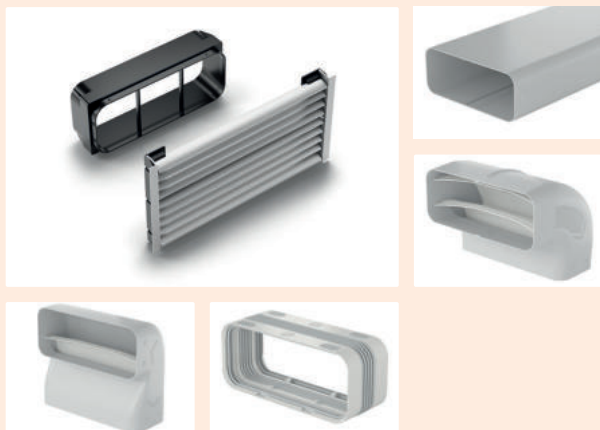

Prime 150 sokkelverluchttingsrooster set flow hoekig

Voor Downdraft- of kookplaatafzuigsystemen.

- N-kliksysteem voor een veilige verbinding met de universele verbinder
- met geoptimaliseerde luchtleschoepen
- stromingstechnisch verbeterd

Set bestaande uit:

- 2 x P-VRO 150 vlakke buis (4051001)
- 1 x P-RBV 150 buisbocht verticaal 90° (4051008)
- 1 x P-RBV 150 buisbocht verticaal 90° kort (4051033)
- 5 x P-UVB 150 universele verbinder vlak (4051004)
- 1 x Sokkelverluchttingsrooster flow (8033014/8033015)

4051073	zwart mat	363,16	439,42 €
4051072	roestvrij staalkleurig	363,16	439,42 €

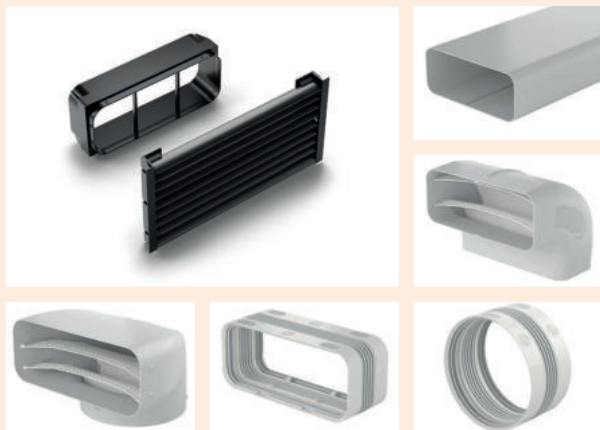

Prime 150 sokkelventilatierooster set flow rond

Voor Downdraft- of kookplaatafzuigsystemen.

- N-klik-systeem voor een veilige verbinding met de universele verbinder
- met geoptimaliseerde luchtleschoepen
- stromingstechnisch verbeterd
- met ronde aansluiting voor Siemens kappen

Set bestaande uit:

- 2 x P-VRO 150 vlakke buis (4051001)
- 1 x P-RBV 150 buisbocht verticaal 90° (4051008)
- 1 x P-UR 150 omkeerstuk 90° (4051011)
- 4 x P-UVB 150 universele verbinder vlak (4051004)
- 1 x UVR universele verbinder rond (4051024)
- 1 x sokkelventilatierooster flow (8033014/8033015)

4051039	roestvrij staalkleurig	358,46	433,74 €
4051040	zwart mat	358,46	433,74 €

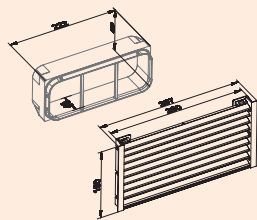

Sokkelverluchtingsrooster flow

Lamellenverluchtingsrooster op basis van geanodiseerde aluminiumprofielen. Voor door een kanaal geleide Downdraft- of kookplaatafzuigsystemen met **geïntegreerde** adsorptiekoolfilters in de ventilatiemodus.

Geschikt voor een sokkelhoogte van 100–150 mm (inkortbaar).

Voor de aansluiting op vlakke COMPAIR® flow buis of flexibel GREENflow kanaal.

- paneelafmetingen 150 x 297 mm
- ventilatiedoorsnede 210 cm²
- uitzaagmaat 150 x 282 mm
- afmetingen van de aansluitstomp 89 x 222 mm
- diepte van de aansluitstomp 45 mm

8033014	roestvrij staalkleurig, B 150 mm, L 297 mm	157,98	191,16 €
8033015	zwart mat, B 150 mm, L 297 mm	157,98	191,16 €

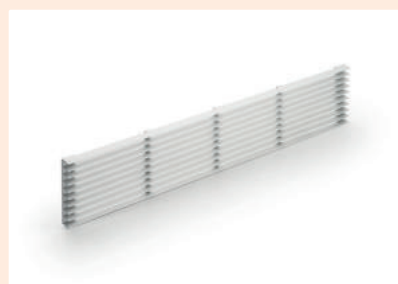

Plint verluchtungsrooster 1

Ventilatie-rooster met lamellen van aluminium. Kan als terugstroomopening bij de in de plint liggende ventilatieunits gebruikt worden. De door de producent van de kap opgegeven vereiste doorsneevlakken voor de luchtdoorlaat moeten in acht genomen worden! Daaruit resulteert het aantal vereiste roosters. De inbouw gebeurt voor de plintuitsparing door schroefverbinding. – ventilatiedoorsnede ca. 265 cm²

8033012 B 84 mm, L 480 mm, zilver 46,78 56,60 €

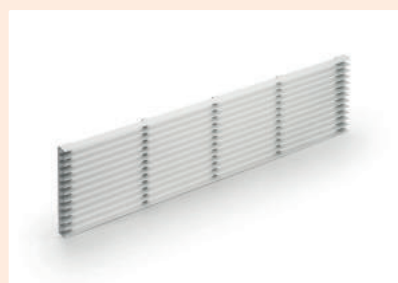

Plint verluchtungsrooster 2

Ventilatie-rooster met lamellen van aluminium. Kan als terugstroomopening bij de in de plint liggende ventilatieunits gebruikt worden. De door de producent van de kap opgegeven vereiste doorsneevlakken voor de luchtdoorlaat moeten in acht genomen worden! Daaruit resulteert het aantal vereiste roosters. De inbouw gebeurt voor de plintuitsparing door schroefverbinding. – ventilatiedoorsnede ca. 327 cm²

8033013 B 104 mm, L 480 mm, zilver 54,33 65,74 €



Presa plintverluchtingsrooster

De Presa aluminium lamellerooster vrijwaart een optimale luchtcirculatie in de keukenplint. Het probleemloos aanklemmen aan keukenplintvoeten (passend voor tal van courante plintvoeten) maakt een eenvoudige en snelle montage en toepassing als plintverluchtingsrooster mogelijk.

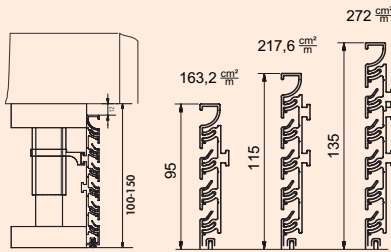

Presa verluchtingsrooster

Aluminium lamellenrooster.

- lengte 2400 mm
- 10 mm LED Flexstripes in de bovenste profiellamel inzetbaar
- inkortbaar in lengte en hoogte
- incl. 8 montageklemmen

4041016	H 100 mm, ventilatiedoorsnede ca. 163,2 cm ² /m, roestvrij staakl. geanodiseerd	226,45	274,00 €
4041017	H 130 mm, ventilatiedoorsnede ca. 217,6 cm ² /m, roestvrij staakl. geanodiseerd	236,97	286,73 €
4041018	H 150 mm, ventilatiedoorsnede ca. 272 cm ² /m, roestvrij staakl. geanodiseerd	267,69	323,90 €
4041216	H 100 mm, ventilatiedoorsnede ca. 163,2 cm ² /m, zwart mat	239,60	289,92 €
4041217	H 130 mm, ventilatiedoorsnede ca. 217,6 cm ² /m, zwart mat	252,78	305,86 €
4041218	H 150 mm, ventilatiedoorsnede ca. 272 cm ² /m, zwart mat	280,86	339,84 €

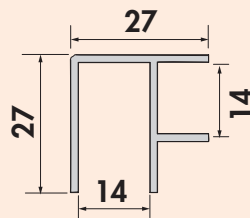

Plint-hoekpanelen

Voor Presa plintstelsysteem. Van aluminium geanodiseerd. Als binnen- en buitenhoek te gebruiken.

4041019	H 100 mm, roestvrij staalkleurig	3,77	4,56 €
4041020	H 130 mm, roestvrij staalkleurig	4,57	5,53 €
4041021	H 150 mm, roestvrij staalkleurig	4,74	5,74 €
4041219	H 100 mm, mat zwart	3,95	4,78 €
4041220	H 130 mm, mat zwart	4,74	5,74 €
4041221	H 150 mm, mat zwart	4,92	5,95 €

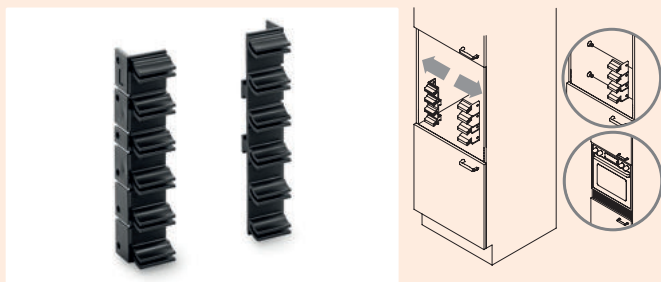

Presa-klemopname

Voor Presa-plintstelsysteem, voor het vastschroeven van het profiel aan het keukencorpus.

– verpakkingseenheid = 10 x rechts + 10 x links

4041022 zwart

46,08 55,76 €



COMPAIR® Tower

Downdraft-wasemkapsystemen bieden de mogelijkheid van de ventilatie- en luchtafvoergeleiding, waarbij in het bijzonder de luchtafvoergeleiding van de constructieve omstandigheden en de keukenplanning afhangt.

Bij een vrijstaand keukeneiland kan het luchtkanaal in de vloeropbouw of onder de begane grondvloer/bintlaag (COMPAIR STEEL flow® of COMPAIR PRIME flow®) geïnstalleerd zijn. In deze gevallen bevindt de kernboring zich doorgaans onder de grasnerf. Een gebruik van een normale muurdoorvoersunit is hierbij niet mogelijk. Hiervoor werd **COMPAIR® Tower** ontwikkeld.

Met zijn hoogwaardig mat roestvrij stalen oppervlak en zijn tactvol design, is de **COMPAIR® Tower** harmonieus in het verschijningsbeeld van het gebouw te integreren. De montage van de Tower kan ofwel direct aan de muur van het huis of vrijstaand in de tuin plaatsvinden.

De THERMOBOX is geschikt voor montage in de KG-buis op locatie (DN160).

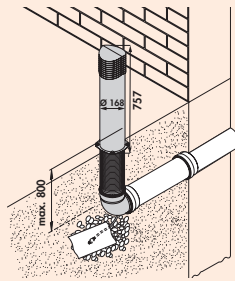

COMPAIR® Tower



Roestvrij stalen luchtuitlaat incl. **THERMOBOX** en condensaatafvoer. Geschikt voor de montage aan de muur van het huis of vrijstaand in de tuin. Een muurdoorvoer moet door de klant gegarandeerd zijn (KG 160 met buiten liggende mof).

- diepte tot maximaal 800 mm onder de grasnerf
- afmetingen Tower H 757 mm x Ø 168 mm
- Blower Door gecertificeerd (noodzakelijke openingsdruk > 65 Pa)

4043069 roestvrij staal

612,61 741,26 €

COMPAIR STEEL flow[®] Systeem Ø 150

Compleet systeem van metaal,
stevig en onbrandbaar

Montagevoorbeeld

- Ⓐ SF-UR 150 omkeerstuk 90°
- Ⓑ SF-VRO 150 vlakke buis
- Ⓒ SF-RBH 150 buisbocht horizontaal 90°
- Ⓓ SF-RVB 150 buisverbinding
- Ⓔ SF-EST 150 eindstuk
- Ⓕ SR-R 150 ronde buis
- Ⓖ SF-E-Jal Col[®] 150 muurdoorvoerunit
incl. THERMOBOX

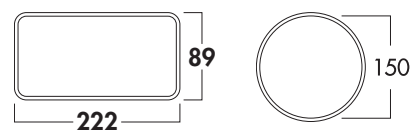
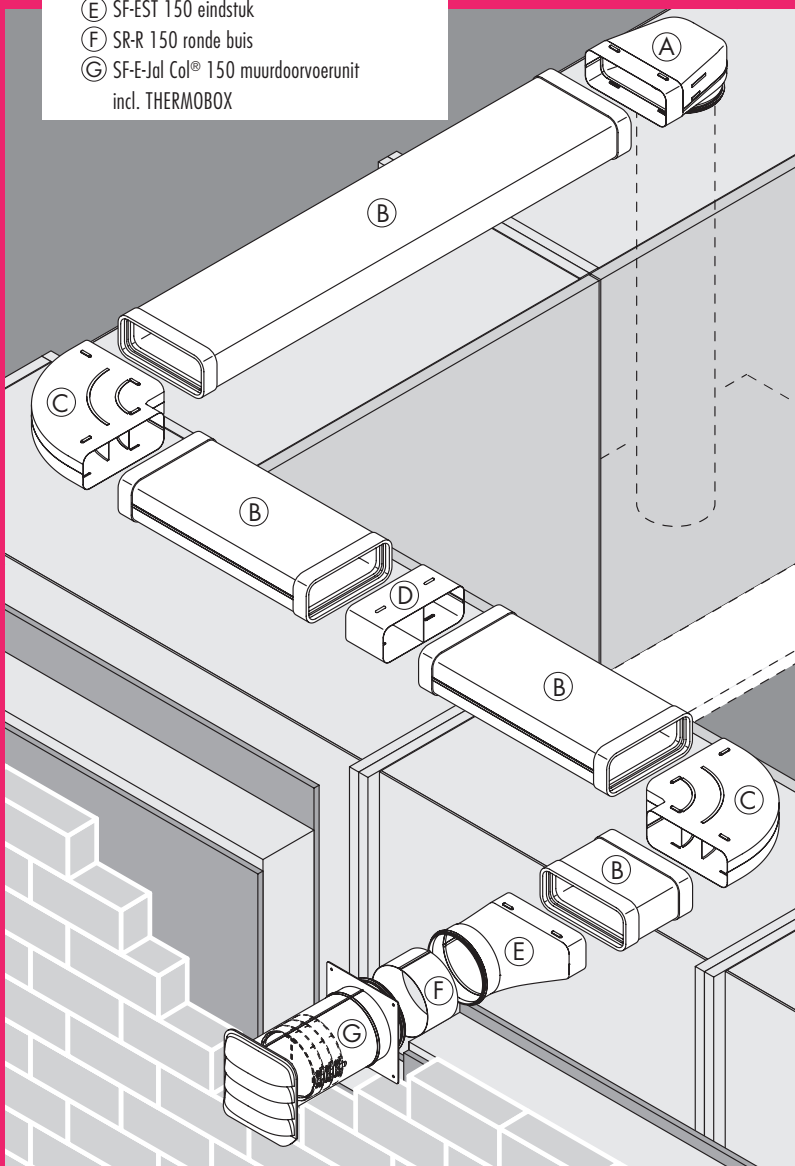

<ul style="list-style-type: none"> ■ Vlakke buizen en toebehoren Ronde buis en toebehoren Muurdoorvoerunits Andere toebehoren 	<ul style="list-style-type: none"> Pagina 36–38 Pagina 39–40 Pagina 40 Pagina 41–42
---	---

COMPAIR STEEL flow®

Het eenvormige luchtkanaalsysteem van metaal.



COMPAIR STEEL flow® is het eenvormige keukenluchtafvoersysteem van metaal van Naber. Om het even, of een ventilatie- of luchtafvoeroplossing gerealiseerd dient te worden. De COMPAIR STEEL flow® biedt u alle benodigde aansluitingen, adapters en tussenstukken tot zelfs verschillende muurdoorvoerunits, zoals de E-Jal Col® inclusief innovatieve THERMOBOX – geschikt voor laagenergiewoningen. Dat garandeert het BlowerDoor-certificaat. Hiermee bieden wij een innovatieve luchtkanaaltechnologie voor alle nieuwbouw- en moderniseringsplanning.

COMPAIR STEEL flow® is niet brandbaar en is geschikt voor de export naar regio's met verscherpte eisen op het gebied van brandpreventie (voor details verwijzen wij naar de betreffende nationale brandpreventiebepalingen) en voor klanten die extra waarde aan hoge veiligheid hechten.

COMPAIR STEEL flow® is geschikt voor alle wasemkapsystemen op de wereldmarkt. COMPAIR STEEL flow® is het resultaat van intensieve research in het eigen ontwikkelingslaboratorium. In samenwerking met hogescholen werd het stromingstechnische gedrag zodanig geoptimaliseerd, dat COMPAIR STEEL flow® dezelfde perfecte stromingsresultaten boekt als de COMPAIR® flow en het COMPAIR® bion luchtkanaalsysteem van Naber. Daardoor is de COMPAIR STEEL flow® het productiefste metalen kanaalsysteem voor keukenluchtafvoer op de markt. En meer bepaald compleet.

Door de hoge dichtheid in combinatie met de optimalisatie van de luchtstroom bij alle systeemonderdelen van het programma is COMPAIR STEEL flow® uiterst stil en energie-efficiënt. Voor de oppervlaktebekleding werd niet alleen veel aandacht aan een uitstekende corrosiebestendigheid, maar ook aan een fraai uiterlijk oppervlak geschonken.

COMPAIR STEEL flow® is door zijn speciaal gecoat 0,6–0,8 mm plaatstaal en zijn specifiek geconstrueerde geometrie van de doorsnede uiterst stabiel. Door zijn vlakke constructie en zijn variabel integreerbare middenbruggen is hij tegen een gewicht van maximaal 100 kg. Dit maakt een groot aantal plaatsingsvarianten mogelijk – bv. een plaatsing van de COMPAIR STEEL flow® in de vloeropbouw. COMPAIR STEEL flow® voldoet aan de hoogste eisen op het gebied van dichtheid. Dat garandeert een optimaal prestatievermogen, ook bij extreem productieve kappen. COMPAIR STEEL flow® is compatibel met alle COMPAIR® flow elementen, maakt op het gebied van vormgeving bij de keukenplanning de optimale vrijheid mogelijk en kan naar behoeven en aan de commissie aangepast besteld worden.

COMPAIR STEEL flow® is niet alleen een duurzaam systeem omdat het 100 % recyclebaar is, maar ook economisch zinvol.

Alle onderdelen uit het COMPAIR STEEL flow® programma kunnen in slechts enkele minuten gemonteerd worden. Bij een luchtafvoeroplossing kunnen de muurdoorvoerunits door traditionele ronde kernboringen snel en eenvoudig in de wand geplaatst worden.

Een eenmalige investering in COMPAIR STEEL flow® weegt op tegen alle onderhouds- en slijtagekosten bij ventilatiesystemen met actief koolfilters.

COMPAIR STEEL flow®

Eenvoudige installatie en kostenbesparende oplossing



Onder-estrik-plaatsing: COMPAIR STEEL flow® wordt onder de estrieklaag met ingebouwde vloerverwarming direct in de isolatielaag gelegd. De aan geluidswering gestelde eisen dienen in overeenstemming met de bewijzen geïjvaard te worden.



Beton-plaatsing: COMPAIR STEEL flow® wordt in de betondekking resp. betonvloer ingegoten. Positie en ligging van de ventilatiekanalen in het beton dienen door de staticus gecontroleerd te worden.

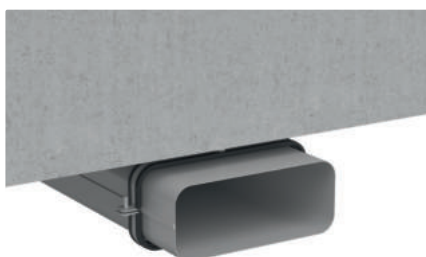

Plaatsing aan het plafond van de keuken: door middel van geluidsisolerende bevestigingsklemmen kan COMPAIR STEEL flow® snel en eenvoudig aan het plafond van de keuken gefixeerd worden. De aan geluidswering gestelde eisen dienen in overeenstemming met de bewijzen geïjvaard te worden.



Vrije plaatsing op de vloer: COMPAIR STEEL flow® kan eenvoudig, flexibel en onzichtbaar tussen keukenelementen en vloer gelegd worden. Een toereikende geluidsontkoppeling van de kanalen op de vloer wordt aanbevolen.

Alle montagevriendelijke componenten van het **COMPAIR STEEL flow®** systeem maken een snelle en eenvoudige plaatsing mogelijk. Een omlappende lippendichting zorgt voor een luchtdichte afsluiting van de verbinding.

De plaatsing van het **COMPAIR STEEL flow®** systeem kent praktisch geen grenzen. **COMPAIR STEEL flow®** kan op grond van de compacte constructie tussen plafond en keukenelementen onzichtbaar geplaatst worden. Ook de plaatsing onder het plafond is met de passende **COMPAIR STEEL flow®** bevestigingsklemmen probleemloos mogelijk en kan achteraf met gipskartonplaten bekleed worden.

COMPAIR STEEL flow® kan dankzij zijn hoge stabiliteit en zijn niet-brandbaarheid in de vloeropbouw gelegd

worden. Met een vlottend gelegde contactgeluidisolatie (gelieve de plaatser van de estrik te raadplegen) wordt met **COMPAIR STEEL flow®** de best mogelijke geluidsvermindering bereikt. De plaatsing in de vloeropbouw biedt compleet nieuwe mogelijkheden bij de planning.

COMPAIR STEEL flow® muurdoorvoerunits kan snel en eenvoudig met een traditionele ronde kernboring gemonteerd worden (kernboor standaardafmetingen). Het proces is ideaal geschikt voor een eenvoudige uitrusting achteraf van muurdoorvoerunits – anders dan bij vierhoekige muurdoorvoerunits die met een passende vuil- en lawaai-vorming in de wand gepositioneerd moeten worden.



COMPAIR STEEL flow® 150

- COMPAIR STEEL flow® van verzinkt 0,6–0,8 mm plaatstaal – is op grond van zijn vlakke constructie en zijn variabel integreerbare middenbrug bestand tegen een gewicht van maximaal 100 kg.
- COMPAIR STEEL flow® is niet brandbaar en is geschikt voor de export en naar Regio's met hogere eisen op het gebied van brandpreventie.
- COMPAIR STEEL flow® is geschikt voor alle wasemkapsystemen op de wereldmarkt.
- COMPAIR STEEL flow® is uiterst stil en energie-efficiënt.
- COMPAIR STEEL flow® is de ideale aanvulling op en compatibel met alle COMPAIR® flow elementen.
- COMPAIR STEEL flow® is niet alleen een duurzaam systeem, omdat het voor 100% recyclebaar is, maar ook economisch zinvol.
- COMPAIR STEEL flow® maakt alle onderhouds- en slijtagekosten bij ventilatiesystemen met actief koolfilters goed.

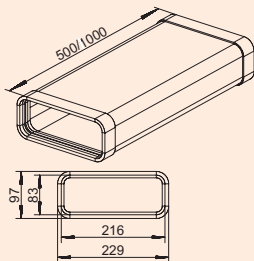

SF-VRO 150 vlakke buis

Luchtafvoerbuis.

- inkortbaar
- aansluitingsafmetingen metalen buis 216 x 83 mm (met afdichting)
- 2 SF-profielafdichtingen voorgemonteerd
- na het verwijderen van de profielafdichting is de aansluiting op een vlakke buis van kunststof mogelijk

4061003	L 1000 mm, verzinkt staal	145,18	175,67 €
4061004	L 500 mm, verzinkt staal	114,10	138,06 €

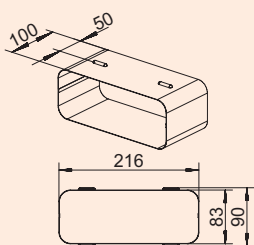

SF-RVB 150 buisverbinding

Verbinding voor vlakke buizen.

- passend voor vlakke buizen SF-VRO flex en SF-VRO

4061017	verzinkt staal	46,86	56,70 €
---------	----------------	-------	---------

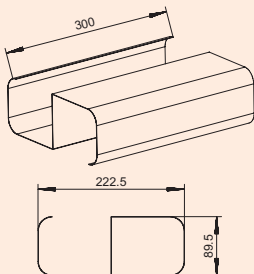
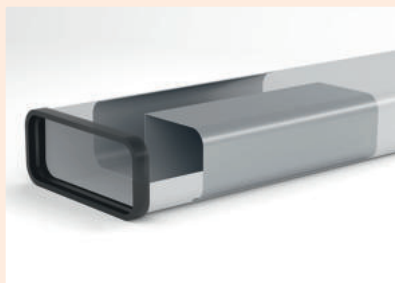

SF-VRO 150 brug

- inschuiven in vlakke buis SF-VRO 500/1000, voor de plaatsing bij vloeropbouw
- 1 brug voor SF-VRO 500 benodigd
- 2 bruggen voor SF-VRO 1000 benodigd
- gewicht 100 kg

4061029	L 300 mm, verzinkt staal	38,70	46,83 €
---------	--------------------------	-------	---------

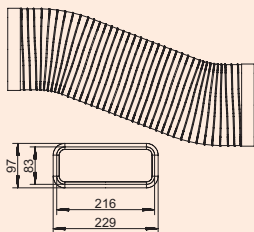

SF-VRO flex 150 vlakke buis

Luchtafvoerbuis, flexibel.

- inkortbaar
- aansluitingsafmetingen metalen buis 216 x 83 mm (met afdichting)
- 2 SF-profielafdichtingen voorgemonteerd
- bruikbaar voor bv. bochten (<90°) of parallelle afwijking
- na het verwijderen van de profielafdichting is de aansluiting op een vlakke buis van kunststof mogelijk

4061001	L 500 mm, aluminium	119,36	144,43 €
4061002	L 1000 mm, aluminium	156,23	189,04 €

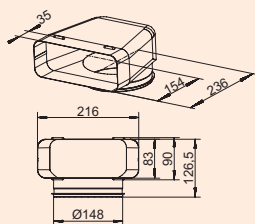

SF-UR 150 omkeerstuk 90°

- Met luchtleschoep.
- passend voor vlakke buizen SF-VRO flex en SF-VRO
 - passend voor ronde buizen SR-R flex en SR-R
 - aansluiting op een ronde buis van kunststof mogelijk

4061012 verzinkt staal 69,94 84,63 €

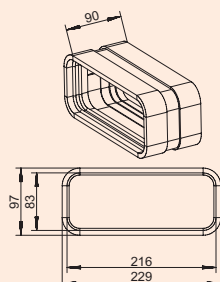

SF-VBS 150 buisbochtverbinder

- Voor het verbinden van twee vlakke buisbochten. (Niet geschikt voor een verbinding van vlakke buizen)
- lengte 90 mm
 - 2 SF-profielafdichtingen voorgemonteerd

4061034 verzinkt staal 76,28 92,30 €

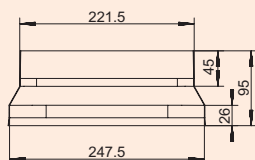

SF-BA 150 adapter

- Adapter, compatibel met BORA wasemkapsystemen.
- maakt een directe aansluiting van het Naber COMPAIR STEEL flow® systeem op BORA wasemkapsystemen en buiselementen mogelijk
 - geoptimaliseerde stromingsgeleiding maakt een overgang zonder verlies mogelijk

4061035 verzinkt staal 58,90 71,27 €

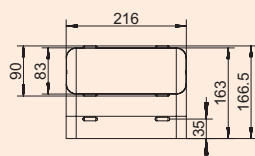

SF-RBV 150 buisbocht verticaal 90°

- Met luchtleschoep.
- passend voor vlakke buizen SF-VRO flex en SF-VRO

4061013 verzinkt staal 65,74 79,55 €

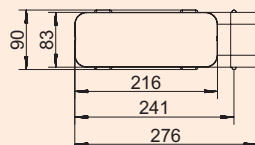

SF-RBH 150 buisbocht horizontaal 90°

- Met luchtleschoep.
- passend voor vlakke buizen SF-VRO flex en SF-VRO

4061014 verzinkt staal 73,37 88,78 €

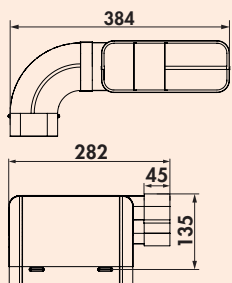

SF 150 buizenset voor kookplaatafzuiging

- De buizenset laat een plaatsbesparende opstelling van de afvoerluchtbuizen bij wasemkappen met Downdraft- resp. kookplaatafzuiging toe.
- aansluitingsafmetingen (222 x 89 mm) voor directe aansluiting op het afvoersysteem
 - geleiderichting (links/rechts)variabel door omsteken
 - passend voor vlakke buizen SF-VRO flex en SF-VRO

4061024 verzinkt staal 144,82 175,23 €

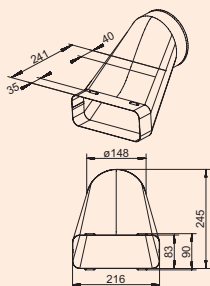
**SF-VEST 150 afwijkingseindstuk**

- Ø 148 mm (aansluitingsafmetingen binnen)
- gebruik bij de aansluiting van Downdraft-kappen
- maakt een plaatsbesparende luchtafvoergeleiding bij het gebruik van plintventilatoren mogelijk
- passend voor vlakke buizen SF-VRO flex en SF-VRO

4061028	verzinkt staal	118,49	143,37 €
----------------	----------------	--------	-----------------

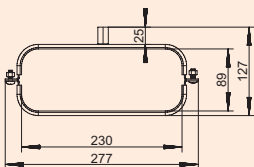
**SF 150 vlakke buishouder**

Voor de plaatsing van de vlakke buis aan plafonds en wanden.

- met demping
- aanbevolen afstand tussen twee houders 500 mm
- passend voor vlakke buizen SF-VRO flex en SF-VRO

4061022	verzinkt staal	27,21	32,92 €
----------------	----------------	-------	----------------

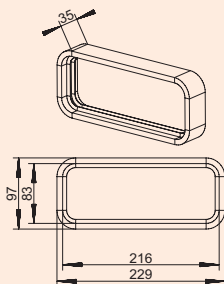
**SF-profielafdichting**

- passend voor vlakke buizen SF-VRO flex en SF-VRO

4061027	PVC	27,21	32,92 €
----------------	-----	-------	----------------

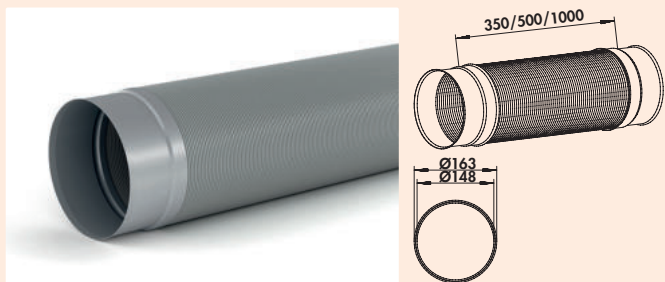

SR-R flex 150 ronde buis

Luchtafvoerbuis, flexibel.

- Ø 148 mm (aansluitingsafmetingen binnen)
- lengte ca. 50 % reduceerbaar door stuiken
- bruikbaar voor bochten (<90°) of parallelle afwijking

4061006	L 350 mm, aluminium, roestvrij staal	50,82	61,49 €
4061007	L 500 mm, aluminium, roestvrij staal	56,34	68,17 €
4061008	L 1000 mm, aluminium, roestvrij staal	77,15	93,35 €

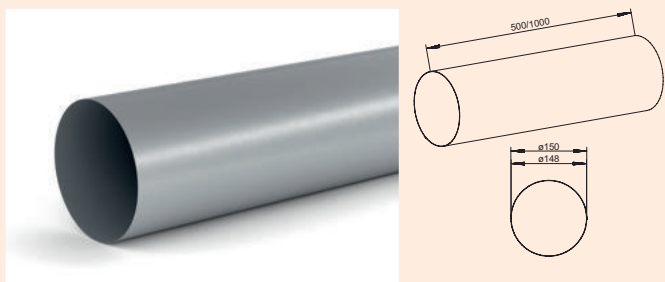

SR-R 150 ronde buis

Luchtafvoerbuis.

- Ø 148 mm (aansluitingsafmetingen binnen)
- inkortbaar

4061009	L 500 mm, verzinkt staal	63,54	76,88 €
4061010	L 1000 mm, verzinkt staal	71,62	86,66 €

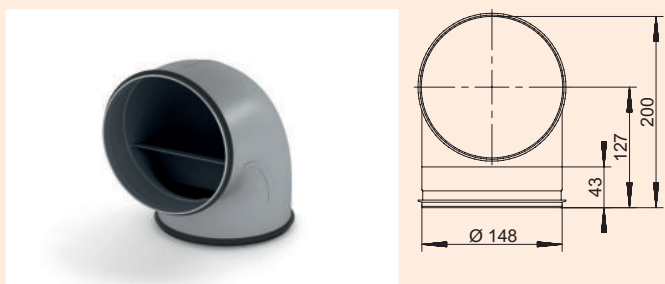

SR-RBV 150 buisbocht 90°

Met luchtleschoep.

- plaatsing nabij hoeken door geringe binnenradius mogelijk
- passend voor ronde buizen SR-R flex en SR-R
- aansluiting op een ronde buis van kunststof mogelijk

4061018	verzinkt staal	67,41	81,57 €
---------	----------------	-------	---------

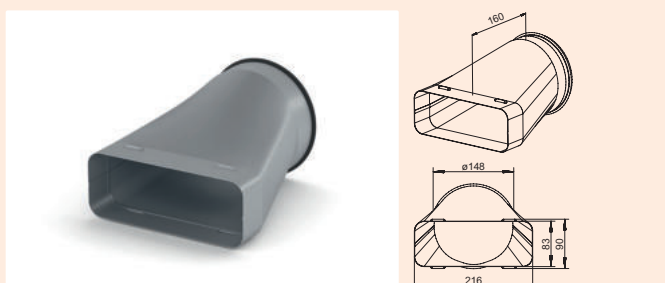

SF-EST 150 eindstuk

Overgang van vlak naar rond.

- passend voor vlakke buizen SF-VRO flex en SF-VRO
- passend voor ronde buizen SR-R flex en SR-R
- aansluiting op een ronde buis van kunststof mogelijk

4061011	verzinkt staal	68,81	83,26 €
---------	----------------	-------	---------

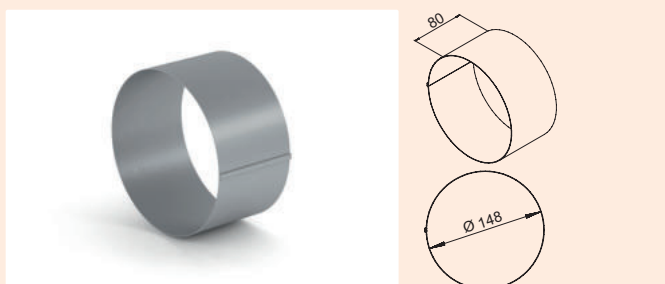

SR-VBS 150 buisbochtverbinder

Voor het verbinden van twee ronde buisbochten.

- lengte 80 mm

4061033	verzinkt staal	15,37	18,60 €
---------	----------------	-------	---------

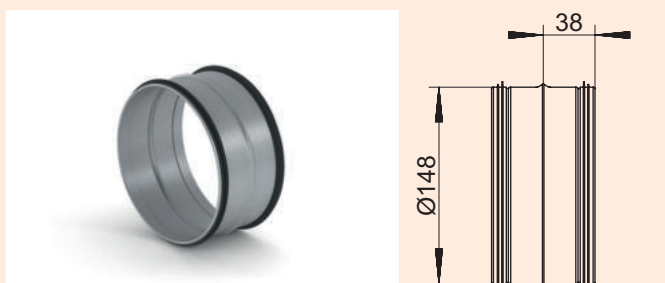

SR-VBS 150 buisverbinding

Voor het verbinden van twee buis-/slangstukken.

- passend voor ronde buizen SR-R flex en SR-R
- aansluiting op een ronde buis van kunststof mogelijk

4061019	verzinkt staal	20,53	24,84 €
---------	----------------	-------	---------

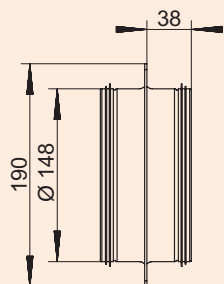
**SR 150 muuraansluitmof**

- muurdoorvoer-Ø ca. 155 mm
- passend voor ronde buizen SR-R flex en SR-R
- aansluiting op een ronde buis van kunststof mogelijk

4061020	verzinkt staal	42,21	51,07 €
---------	----------------	-------	---------

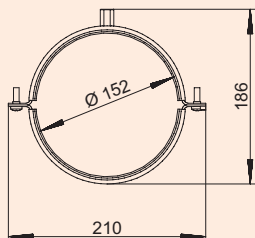
**SR 150 ronde buishouder**

Voor de wand- en pladondbevestiging.

- met demping
- aanbevolen afstand tussen twee houders 500 mm
- passend voor ronde buizen SR-R flex en SR-R

4061023	verzinkt staal	27,90	33,76 €
---------	----------------	-------	---------

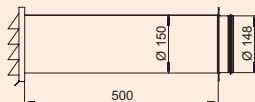
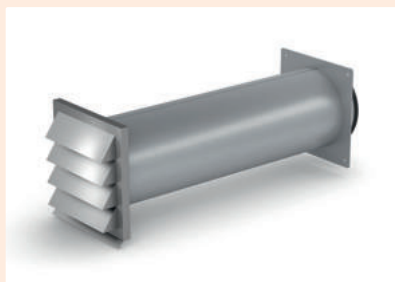
**SF-Klima-E 150 muurdoorvoerunit**

Roestvrij stalen buitenjaloezie met terugslagklep.

- inkortbaar
- inbouwdiepte 500 mm, inkortbaar tot 190 mm
- muurdoorvoer-Ø ca. 155 mm
- passend voor ronde buizen SR-R flex en SR-R
- aansluiting op een ronde buis van kunststof mogelijk

4061030	verzinkt staal, roestvrij staal	296,13	358,32 €
---------	---------------------------------	--------	----------

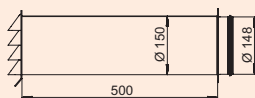
**SF-E-Jal Col® 150 muurdoorvoerunit incl. THERMOBOX**

Muurdoorvoerunit, incl. ingebouwd warmteblokkeersysteem THERMOBOX en roestvrij stalen Buitenjaloezie E-Jal Col®. Leischoep aan de lamellen van de jaloezie zorgen voor een geoptimaliseerde stromingsgeleiding.

- inkortbaar
- inbouwdiepte 500 mm, inkortbaar tot 220 mm
- muurdoorvoer-Ø ca. 155 mm
- passend voor ronde buizen SR-R flex en SR-R
- aansluiting op een ronde buis van kunststof mogelijk

4061031	verzinkt staal, roestvrij staal	434,01	525,15 €
---------	---------------------------------	--------	----------

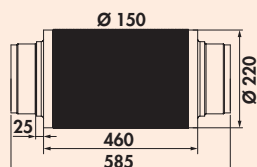
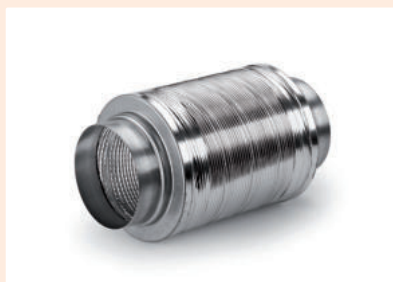

Geluiddemper 150

Uiterst stabiele uitvoering door gebruik van dikke buis van aluminium. 25 mm/16 kg per m³ glaswolvulling reduceert het geluid naargelang de frequentie tot 22 dB, conform DIN 4102 niet brandbaar (A1).
– aansluiting op ronde buis van kunststof

4043029 Ø 150 mm, L 460 mm 89,52 108,32 €

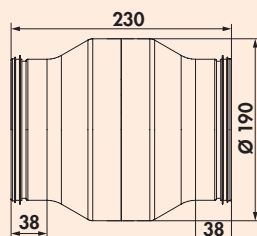

SR-KDA 150 condenswaterafscheider

Verhindert het teruglopen van condenswater in de wasemkap bij verticale luchtafvoergeleiding. Qua stroming geoptimaliseerde uitvoering door vermijding van scherpe stromingsafscheurkanten.
– vulvolume 115,5 ml
– passend voor ronde buizen SR-R flex en SR-R
– aansluiting op een ronde buis van kunststof mogelijk

4061021 verzinkt staal 127,26 153,98 €

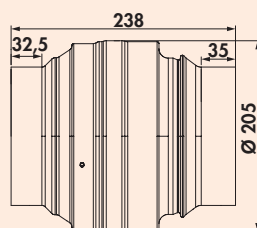

Afsluiterichting/brandwerende klep 150

– K 90 geclassificeerd conform DIN EN 18017-3
– resolutie bij ca. 70 °C
– DIBt certificaat voorhanden
– horizontaal en verticaal te monteren
– aansluiting op een ronde buis van kunststof mogelijk

4061040 verzinkt staal 223,81 270,81 €



Isolatieslang

– dikte 50 mm
– lengte 1000 mm
– $\lambda = 0,038 \text{ W/(m}\cdot\text{K)}$ (warmtegeleidbaarheid)
– $R = 1,3 \text{ (m}^2\cdot\text{K)/W}$ (warmtedoorgangswaarde)
– passend voor SF-VRO flex, SF-VRO en SR-R flex

4061026 aluminium gecacheerd 30,20 36,54 €



Schuimstoftape

– voor het gebruik bij de aansluiting van het metalen buisysteem op kapaansluitingen
– ter preventie van contactgeluid
– 4 mm x 15 mm x 20 m (H x B x L)

4061025 polyethyleenschuim, grijs 8,69 10,51 €



Geperforeerde band

Hoogvaste montage-perforatieband van verzinkt staal in een kunststofdispenser. Voor bevestiging van buizen, stangen, kabels, kabelkanalen, aircokanalen enz.
– B 17 mm
– L 10 m

5031049 verzinkt staal 21,51 26,03 €

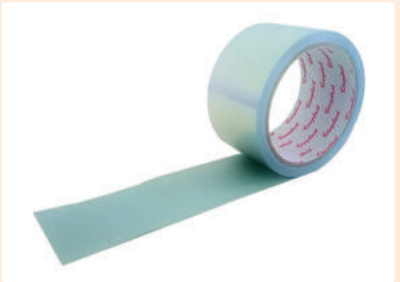

Alukleb A2

Plakband van zuiver aluminium conform DIN 4102, niet brandbaar (A2).
– foliedikte 0,025 mm
– B 50 mm
– 1 rol = 10 m

4061039 aluminium	10,01	12,11 €
--------------------------	-------	----------------

COMPAIR® flow 150 bion 150

System Ø 150

Het programma voor
hoogste stromingscapaciteit

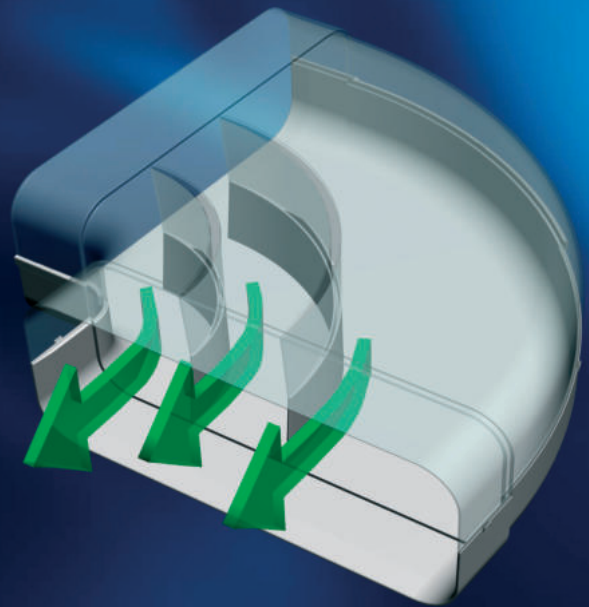

Montagevoorbeeld

- Ⓐ F-UR 150 Omkeerstuk 90° met rond bois voor Ø 150 kapaansluiting
- Ⓑ F-VRO Luchtafvoerbuïs
- Ⓒ F-RBH 150 Buisbocht horizontaal 90°
- Ⓓ F-RVB 150 Buisverbinding
- Ⓔ K-Klima-R flow 150 Muurdoorvoerunit

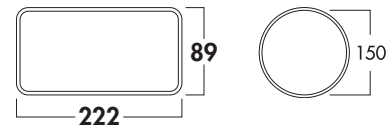
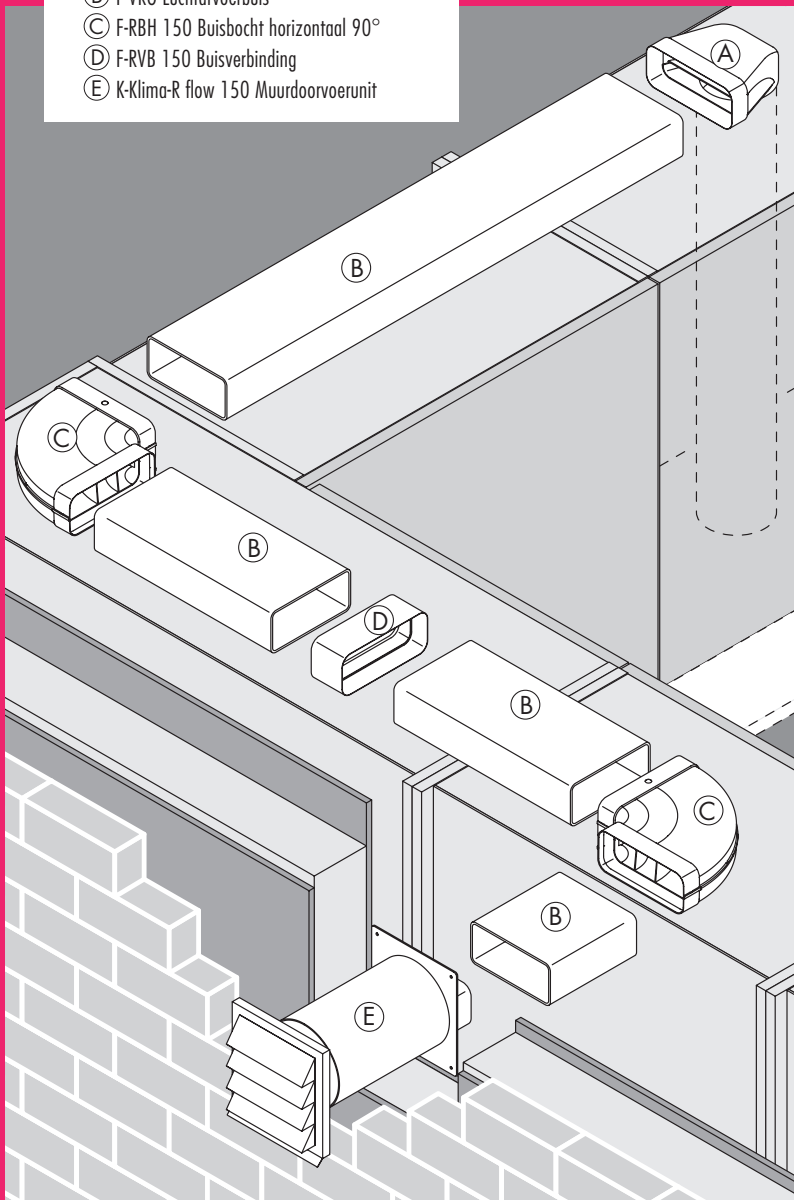

■ Vlakke buizen en toebehoren	Pagina 45–50
Ronde buis en toebehoren	Pagina 51–53
Muurdoorvoerunits	Pagina 54–59
Buitenjaloezie	Pagina 60–61
Luchtafvoertechniek voor kookplatafzuigingen	Pagina 62

COMPAIR® flow 150 bion 150

Meer prestatie door "geleiding"

Door de gepatenteerde leischoppen-technologie worden de wasemstromen in de buis gladgemaakt en met geringste drukverliezen naar buiten geleid. Naargelang de lengte en de opbouw van de luchtafvoerbuis gaat met COMPAIR® flow 150 tot 79 % minder druk verloren – en dit bij een met 2,9 % grotere diameterverhoging in vergelijking tot een 150 mm ronde buis.

Energie-efficiëntie bij extreem sterke wasemkappen

Bionik houdt zich bezig met de research en de systematische overbrenging van probleemoplossingen uit de natuur op technische toepassingen. Bij COMPAIR® bion waren de zich in rivierlopen vormende stromingstechnisch optimale meander systemen het natuurlijke voorbeeld. De ontwikkeling van de omkeerstukken werd met behulp van de nieuwste simulatie- en meettechniek omgezet. In de focus stond daarbij de energie-efficiënte toepassing van de systeemonderdelen bij extreem sterke wasemkappen.

Alle COMPAIR® bion omkeerstukken kunnen ook achteraf, rekening houdend met de buisgeometrie in bestaande installaties geïntegreerd worden.

Opvallend onopvallende vorm

Met het moderne COMPAIR® flow 150 rechthoekprofiel blijft de vrijheid in vormgeving bij de keukenplanning behouden. De systeembuitenmaten 89 x 222 mm (H x B) en hoekradiussen van 20 mm laten een onopdringerige en ruimte-economische realisatie van uw planning toe.

Typisch Naber: klantvriendelijke set-samenstelling

COMPAIR® flow 150 van Naber is leidinggevende top-techniek, die u naar behoeven en aan de commissie aangepast kunt bestellen. Sets met componenten kunnen al vanaf 10 stuks afnamehoeveelheid individueel naar uw wensen samengesteld worden.

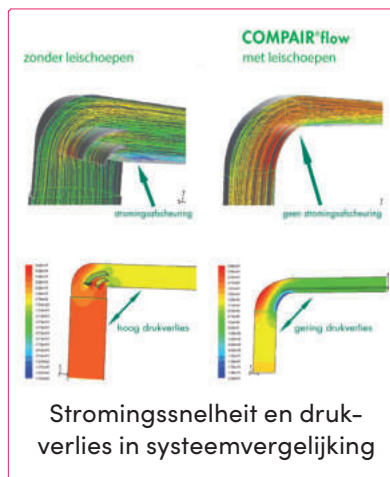
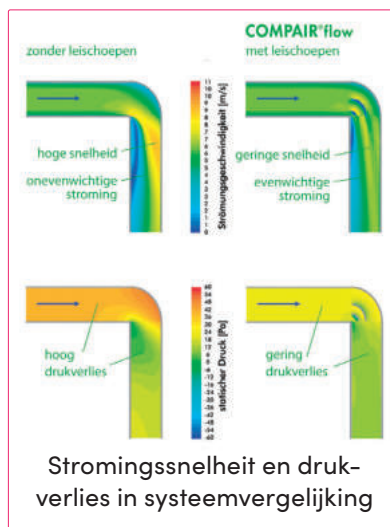

	F-VRO 150 Vlakke buis wit 1000 mm 4043001
	F-RVB 150 Buisverbinding wit 80 mm 4043005
	F-UR 150 Omkeerstuk 90° wit 4043002
	F-bion 150 Omkeerstuk 90° wit 4043048
	F-UR 150 Omkeerstuk 90° met ronde buis wit 500 mm 4043012 wit 900 mm 4043013
	F-RBV 150 Buisbocht verticaal 90° wit 4043004
	F-RBH 150 Buisbocht horizontaal 90° wit 4043003
	F-EST 150 Eindstuk wit 4043006
	E-Jal flow 150 Buitenjaloezie roestvrij staal 4022038
	Klima-E 150 Muurdoorvoerunit wit/roestvrij staal 4022039
	K-Klima-R 150/150 Muurdoorvoerunit wit 4044047 baksteenrood 4044049 lichtgrijs 4044060 antraciet 4044061

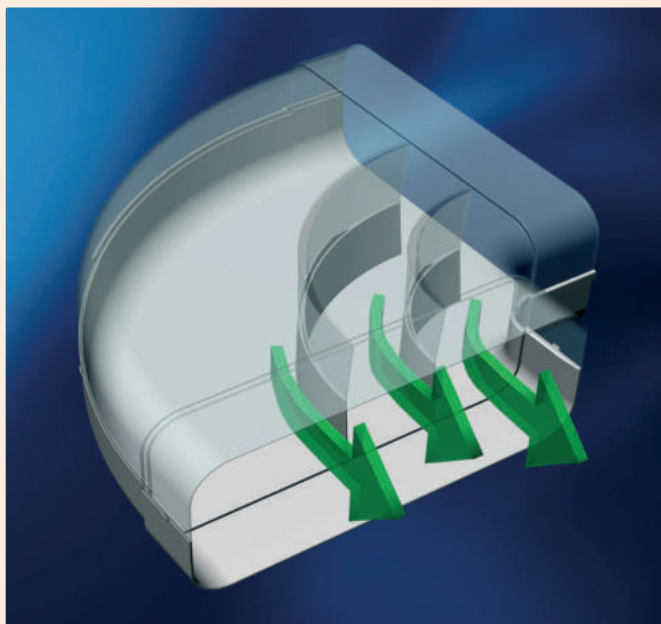

COMPAIR® flow 150

- COMPAIR® flow 150, met geïntegreerde leischoppen-technologie, is het modernste luchtkanaalsysteem.
- COMPAIR® bion 150 voert de afvoerlucht van extreem sterke kappen effectief af.
- COMPAIR® flow 150 reduceert drukverlies, optimaliseert het debiet en bespaart de ventilatormotor.
- COMPAIR® bion 150 minimaliseert door minder drukverlies de geruisontwikkeling.
- COMPAIR® flow 150 wordt door leidinggevende fabrikanten van wasemkappen aanbevolen.

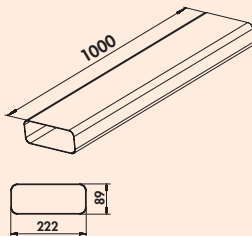

F-VRO 150 vlakke buis

Luchtafvoerbuisonder zonder mof.
– lengte 1000 mm

4043001	wit	36,26	43,87 €
---------	-----	-------	---------

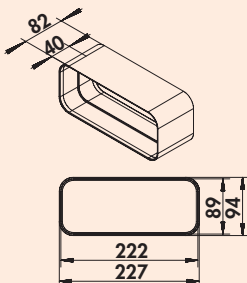

F-RVB 150 buisverbinding

Voor rechte luchtafvoerbuisonder (F-VRO 1000).
– lengte 80 mm

4043005	wit	11,85	14,34 €
---------	-----	-------	---------

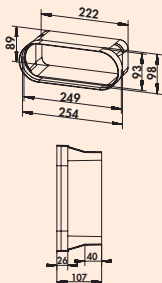

F-BA 150 adapter

Adapter, compatibel met BORA wasemkapsystemen.
– maakt een directe aansluiting van het Naber COMPAIR® systeem op BORA wasemkapsystemen en buiselementen mogelijk
– geoptimaliseerde stromingsgeleiding maakt een overgang zonder verlies mogelijk

4043035	wit	11,41	13,81 €
---------	-----	-------	---------

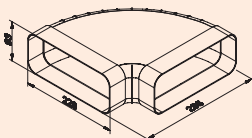

F-RBH 150 buisbocht horizontaal 90°

Met luchtleschoepen en aan beide zijden aangepaste moffen.

4043003	wit	33,71	40,79 €
---------	-----	-------	---------

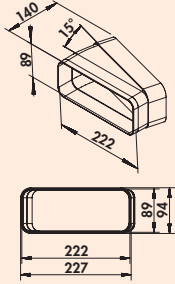

F-RBH 150 buisbocht horizontaal 15°

Met eenzijdig aangepaste mof.

4043007	wit	16,85	20,39 €
---------	-----	-------	---------

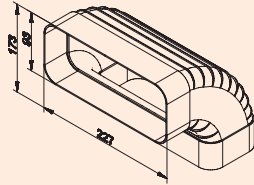

F-RBV 150 buisbocht verticaal 90°

Met luchtleschoepen en aan beide zijden aangepaste moffen.

4043004	wit	25,36	30,69 €
---------	-----	-------	---------

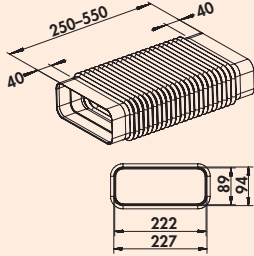

F-RBFLEX 1 systeem 150 buisbocht

Voor omkeringen en draaiingen tot 90°. Adapter, flexibel, hoekig op hoekig, met aangepaste mof. – lengte 250–550 mm

4043042	wit	40,18	48,62 €
---------	-----	-------	---------

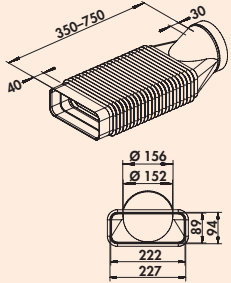

F-RBFLEX 2 systeem 150 buisbocht

Voor omkeringen en draaiingen tot 90°. Adapter, flexibel, rond op hoekig met aangepaste mof. – lengte 350–750 mm

4043043	wit	47,65	57,66 €
---------	-----	-------	---------

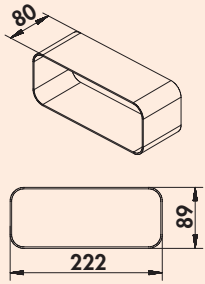

F-VBS 150 buisbochtverbinder

Voor het verbinden van twee vlakke buisbochten. (Niet geschikt voor een verbinding van vlakke buizen). – lengte 80 mm

4040021	wit	8,17	9,89 €
---------	-----	------	--------

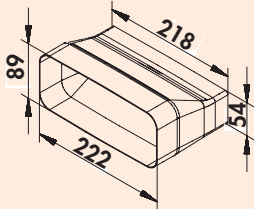

F-Top adapter

Adapter. Voor de verbinding van COMPAIR® flow 150 en COMPAIR® top 125. – geoptimaliseerde stromingsgeleiding maakt een overgang zonder verlies mogelijk – de adapter is aan weerszijden met de kanaalafmetingen geconfigureerd

4043079	wit	18,96	22,94 €
---------	-----	-------	---------

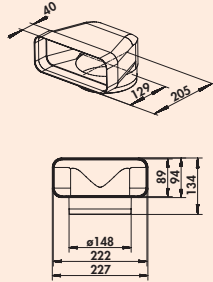

F-UR 150 omkeerstuk 90°

Voor directe aansluiting van de kap met luchtleischoppen en eenzijdig aangepaste mof.

4043002	wit	30,98	37,49 €
---------	-----	-------	---------

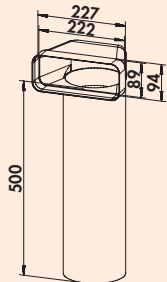

F-UR 150 omkeerstuk 90° met ronde buis

Met luchtleischoppen en ronde buis.

Om de optimale stromingscapaciteit te bereiken, dient u absoluut de omkeerstukken met ronde buis te gebruiken.

Gebruikt u alleen in onoverkomelijke gevallen, als er technisch geen andere mogelijkheid bestaat, de omkeerstukken met slang (F-URX 500/F-URX 1000).

4043012	L 500 mm, wit	50,71	61,36 €
4043013	L 1000 mm, wit	71,62	86,66 €

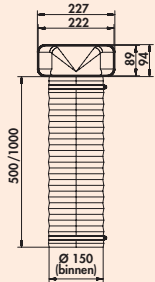

F-URX 150 omkeerstuk 90° met flexibele buis

Met luchtleischoppen, flexibele buis en 2 slangklemmen.

4043014	L 500 mm, wit	39,88	48,25 €
4043015	L 1000 mm, wit	45,64	55,22 €

COMPAIR® flow 150 (systeem Ø 150)

Bestelnr. Beschrijving

per stuk
exkl. BTW. incl. 21% BTW

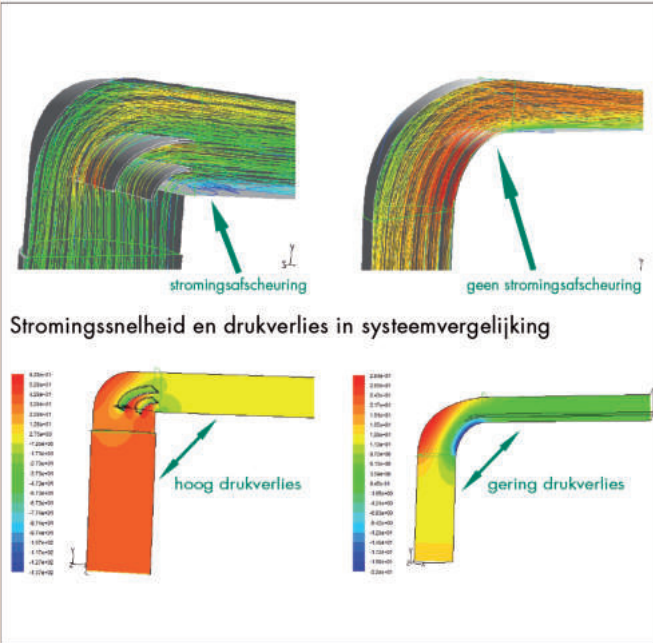

F-bion 150 omkeerstuk 90°

Energie-efficiëntie bij extreem sterke wasemkappen

Bioniek houdt zich bezig met de research en de systematische overbrenging van probleemoplossingen uit de natuur op technische toepassingen van producten. Bij COMPAIR® bion waren de zich in rivierlopen gevormde, stromingstechnisch optimale meandersystemen het natuurlijke voorbeeld. De ontwikkeling van de omkeerstukken werd met behulp van de innovatiefste simulatie- en meettechniek omgezet.

In de focus stond daarbij de energie-efficiënte toepassing van de systeem-delen bij extreem sterke wasemkappen. Tegen de trend in, om bij zeer sterke wasemkappen grote veel plaats innemende buissystemen met Ø 180 mm of Ø 200 mm in te bouwen, waarvoor vaak de vereiste inbouwplaats ontbreekt, kan het beproefde plaatssparende buissysteem Naber Compair met behulp van de nieuwe omkeerbocht Naber COMPAIR® F-bion geoptimaliseerd worden. Met toepassing van het bionisch gevormde omkeerstuk 90° F-bion wordt het drukverlies ten opzichte van de gebruikelijke 90° bocht zonder luchtleschoepen technologie met tot 80 % gereduceerd.

Door deze reductie van het drukverlies kunnen grotere volumestromen efficiënter en vrijwel geruisloos door de wasemkap naar buiten worden afgevoerd. De COMPAIR® F-bion omkeerstukken voor de Naber COMPAIR® luchtafvoersystemen 125/150 kunnen ook achteraf, rekening houdend met de voorhanden buisgeometrie zonder problemen in bestaande installaties geïntegreerd worden en het transportresultaat van de wasemkap beslissend verbeteren.

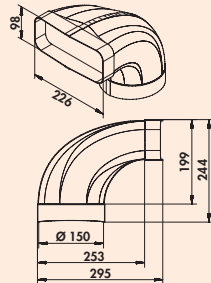
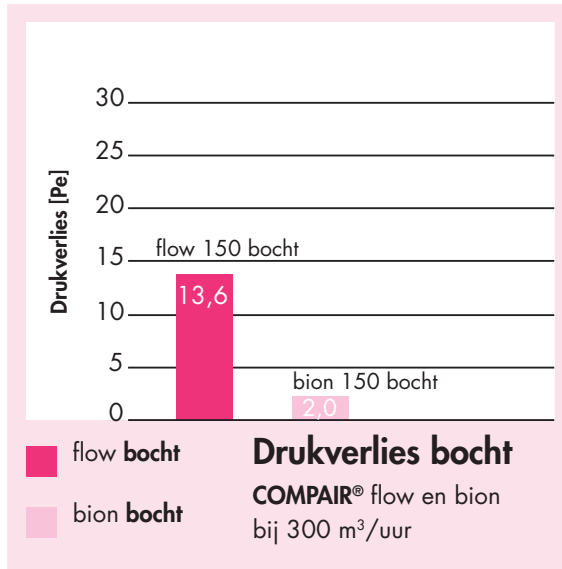

F-bion 150 omkeerstuk 90°

Energie-efficiënte oplossing bij extreem sterke wasemkappen. Voor directe aansluiting van de kap met aangepaste mof.

Gelieve bij de montage de verhoogde plaatsbehoefte op grond van de bouwdeelgrootte in acht te nemen!

4043048	wit	41,60	50,34 €
---------	-----	-------	---------

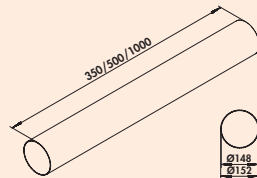

Ronde buis 150

Passend voor omkeerstukken.
– buis Ø 150 mm

4043008	L 350 mm, wit	17,72	21,44 €
4043009	L 500 mm, wit	20,37	24,65 €
4052102	L 1000 mm, wit	40,64	49,17 €

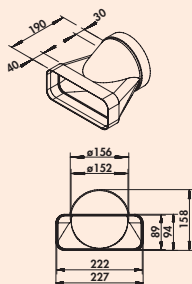

F-EST 150 eindstuk

Met aangepaste mof voor de directe overgang van vlak op rond (muurdoorvoer). Stromingstechnisch geoptimaliseerd.

4043006 wit 27,47 33,24 €



flow 150 set 1 met vlakke buizen

Met luchtleschoepen.

Set bestaande uit:

- 2 x 1000 mm vlakke buis (4043001)
- 1 x omkeerstuk met 1000 mm ronde buis (4043013)
- 1 x verbindingsmof (4043005)
- 1 x eindstuk/overgangstuk (4043006)
- 1 x N-KLEB (4021128)

4040010 wit 168,64 204,05 €



flow 150 set 2 met vlakke buizen

Met luchtleschoepen.

Set bestaande uit:

- 3 x 1000 mm vlakke buis (4043001)
- 1 x omkeerstuk met 1000 mm ronde buis (4043013)
- 1 x buisbocht 90°, horizontaal (4043003)
- 2 x verbindingsmof (4043005)
- 1 x eindstuk/overgangstuk (4043006)
- 1 x N-KLEB (4021128)

4040011 wit 250,05 302,56 €

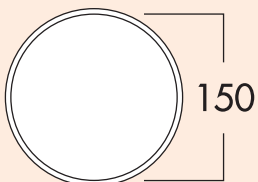

150 muuraansluiting 1

Voor aansluiting op ronde buis 150.

- met terugslagklep.
- slang-/buisaansluiting-Ø 150 mm
- aansluitdiepte 24 mm
- ronde buis met 350 mm lengte
- muurdoorvoer-Ø ca. 155 mm

4043025 wit 40,73 49,28 €

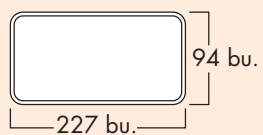

150 muuraansluiting 2

Voor aansluiting op flow rechthoekige buis.

- met terugslagklep
- buisaansluiting 227 x 94 mm
- aansluitdiepte 80 mm
- ronde buis met 350 mm lengte
- muurdoorvoer-Ø ca. 155 mm

4043028 wit 40,81 49,38 €

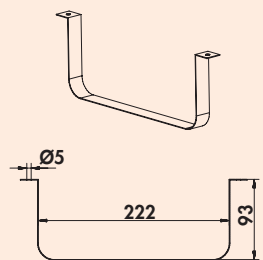

Vlakke buishouder 150



Voor het leggen van vlakke buizen aan plafonds en wanden.

4043019 roestvrij staal 8,69 10,51 €

COMPAIR® flow round 150

Systeem Ø 150

- Met groot volume en makkelijk te plaatsen**
 COMPAIR® flow round basisdelen overtuigen door universele toepasbaarheid en perfecte luchtgeleiding. Alle systeemdelen kunnen door eenvoudige stekerverbinding met elkaar verbonden worden.
- Plaatsen nabij hoeken**
 COMPAIR® flow round laat een plaatsing nabij hoeken toe door een zeer geringe binnenradius.
- Absoluut efficiënt**
 COMPAIR flow round is op de markt één van de meest efficiënte systemen met ronde buizen.
- Beproefde leischoepentechologie**
 COMPAIR® flow round maakt gebruik van de beproefde leischoepentechologie.
- Gering drukverlies**
 COMPAIR® flow round maximaliseert door 70 % minder drukverlies de prestatie van de wasemkap en minimaliseert de geruisontwikkeling.
- Typisch Naber: klantvriendelijke set-samenstelling**
 Sets kunnen, vanaf 10 stuks afname, individueel naar uw wensen samengesteld worden.

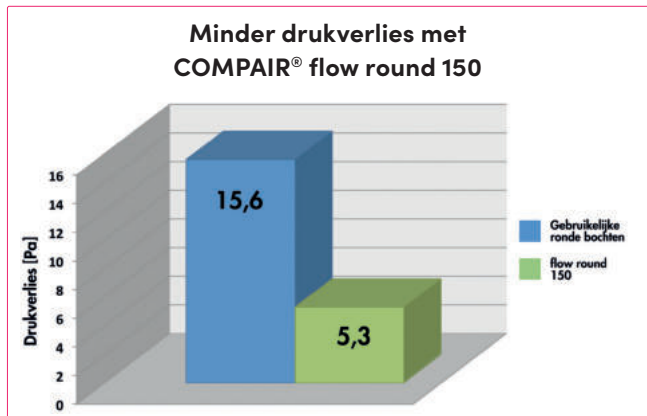

	R-150 ronde buis wit 1000 mm 4052102
	R-VBS 150 round Buisverbinding wit 60 mm 4052017
	R-RBV flow 150 Buisbocht 90° wit 4052015
	R-URX flow 150 Omkeerstuk 90° met flexibele slang wit 500 mm 4052019 wit 1000 mm 4052021
	K-Jal 150 Buitenjaloezie wit 4044044 baksteenrood 4044046 lichtgrijs 4044064 antraciet 4044065
	K-Klima-R 150/150 Muurdoorvoerunit wit 4044047 baksteenrood 4044049 lichtgrijs 4044060 antraciet 4044061
	N-PXO 152 Flexibele slang rond wit 4023004
	A-PXO 152 Flexibele slang alu., rond aluminium 4023007
	Ronde buishouder 152 aluminiumkleurig 4021133

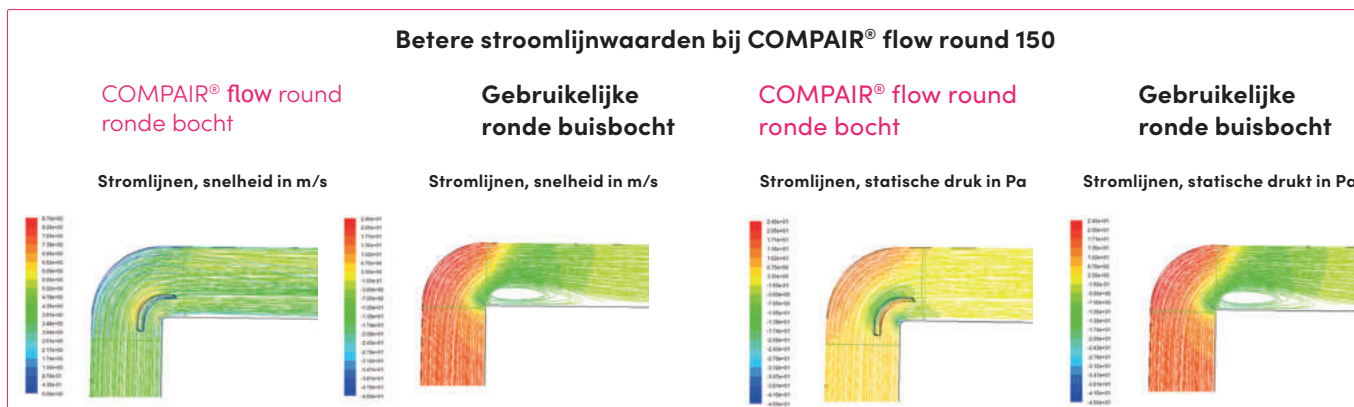

COMPAIR® flow 150 (systeem Ø 150)

Bestelnr. Beschrijving per stuk
exkl. BTW. incl. 21% BTW

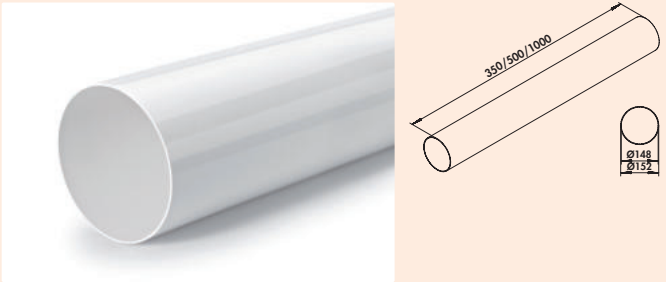

Ronde buis 150
Passend voor omkeerstukken.
– buis Ø 150 mm

4043008	L 350 mm, wit	17,72	21,44 €
4043009	L 500 mm, wit	20,37	24,65 €
4052102	L 1000 mm, wit	40,64	49,17 €

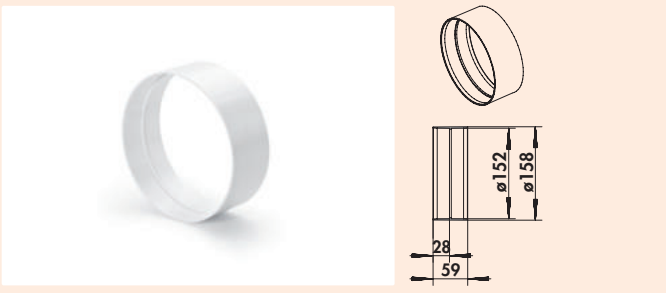

R-VBS 150 round buisverbinding
Voor de verbinding van twee buis- en slangstukken.
– Ø 155 mm
– lengte 60 mm

4052017	wit	9,12	11,04 €
----------------	-----	------	----------------

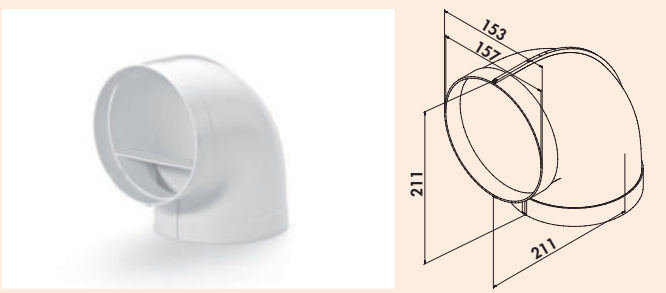

R-RBV flow 150 buisbocht 90°
Verliesarme omkering over geïntegreerde leischoepen. Met aan beide zijden aangevormde moffen.
– Ook geschikt voor directe aansluiting van de kap.
– Tot 70 % minder drukverliezen door leischoepentechiek. Daardoor ontstaat een duidelijke capaciteitsverhoging bij gereduceerde geruisontwikkeling.
– Leggen nabij hoeken mogelijk door zeer geringe binnenradius.
– Optimale overgang naar alle muurdoorvoerunits met ronde aansluiting.
– Ø 153 mm

4052015	wit	26,77	32,39 €
----------------	-----	-------	----------------

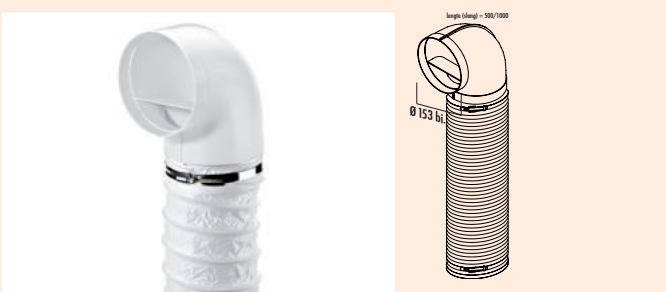

R-URX flow 150 omkeerstuk 90° met flexibele buis
Met 500/1000 mm flexibele buis en 2 slangklemmen.
– Ø 150 mm

4052019	L 500 mm, wit	41,08	49,71 €
4052021	L 1000 mm, wit	44,77	54,17 €

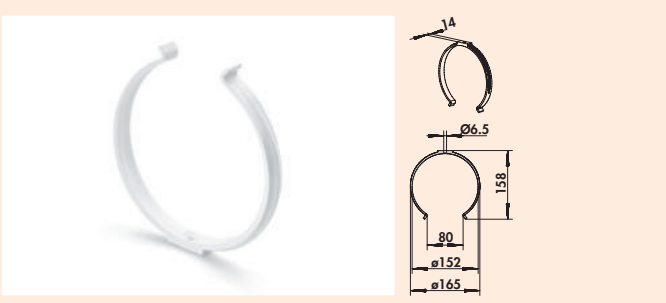

Ronde buishouder 150
Voor muur- en plafondbevestiging.
– aanbevolen afstand 500 mm

4052110	Ø 150 mm, wit	5,62	6,80 €
----------------	---------------	------	---------------

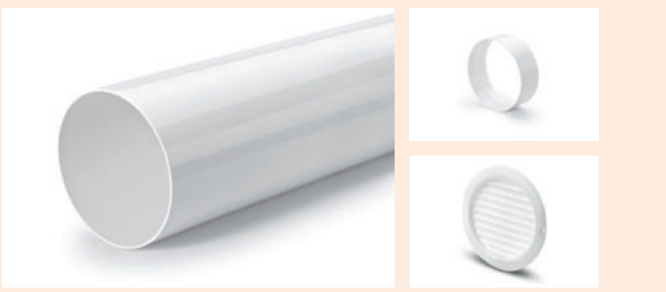

R-recirculatie set
Set bestaande uit:
– 1 x R-150 ronde buis (4052102)
– 1 x R-VBS 150 round buisverbinding (4052017)
– 1 x T-ZULRG 150 rond rooster luchttoevoer (4041015)

4050002	wit	65,48	79,23 €
----------------	-----	-------	----------------



Slangset 1

Bestaande uit:

- 1 x N-PXO flexibele buis rond, Ø 152 mm, L 1000 mm (4023009)
- 2 x ronde buishouder, Ø 152 mm, 140–160 mm (4021133)
- 1 x T-ZULRG rond rooster luchttoevoer (4041015)

4020014	wit	36,96	44,72 €
---------	-----	-------	---------

COMPAIR[®] THERMOBOX[®] 150

Energie-efficiënte luchtafvoer oplossingen in de keuken



Intelligente luchtafvoer oplossingen in de keuken spelen actueel een sleutelrol bij de verbetering van het kamerklimaat. Geur- en vetpartikeltjes, maar ook vochtigheid moeten met behulp van een luchtkanaal naar de buitenlucht worden afgevoerd. Gelijktijdig moet het omhulsel van het gebouw, met name de voor een luchtafvoersysteem geschapen kernboring, energetisch worden afgedicht.

THERMOBOX maximaliseert de efficiëntie van een wasemkap en verhindert stromings- en warmteverliezen door het **ShutterTec isolatiesysteem** wanneer zij niet wordt gebruikt. Met een U-waarde* van 2,2 W/(m²K) onderscheidt THERMOBOX zich duidelijk van de voor muurdoorvoerunits gebruikelijke isolatiewaarden en bereikt als component een met isolatieramen vergelijkbare isolatiewerking. Bovendien worden ongewenste trillingen en kleppergeluiden als gevolg van de windbelasting vermeden.

De Naber[®] THERMOBOX is in verbinding met de buitenjalousie "Col" als systeem met muurdoorvoerunit in Ø 125 en Ø 150 mm beschikbaar. Bovendien is de THERMOBOX als toerustset voor bestaande Naber[®] muurdoorvoerunits verkrijgbaar en is ook voor verticale montage geschikt (luchtafvoer geleiding over het dak).

*U-waarde is een maat voor de warmte-isolatie.
Hoe kleiner de U-waarde, hoe beter de isolatie.

Energie-efficiëntie

- tot 20-voudig minder warmteverliezen (in vergelijking tot standaard terugslagkleppen)
- efficiënte warmte-isolatie van de luchtafvoeropening
- warmte-isolerende reflectielaag
- U-waarde* van slechts 2,2 W/(m²K)
- toerustbaar bij bestaande Naber[®] muurdoorvoerunits

Innovatief opening- en sluitmechanisme

- Blower-Door gecertificeerd (vereiste openingsdruk >65 Pa)
- magnetisch openen en sluiten
- gedefinieerde openingdruk verhindert kleppen
- volledige opening reeds bij geringe volumestroom
- geen trillingen, geen kleppergeluiden

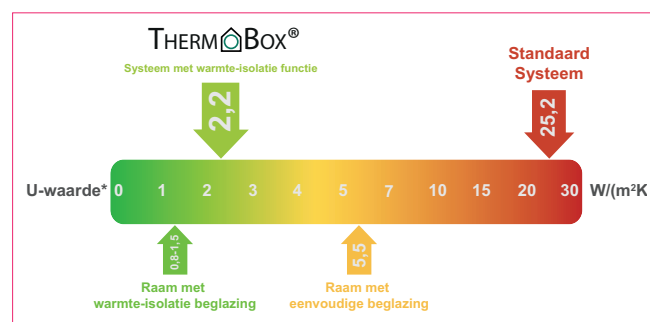

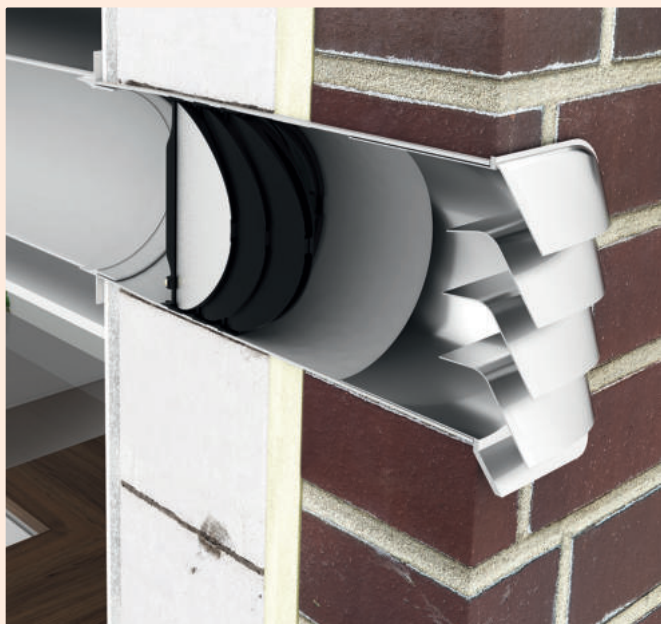

THERMOBOX 150

Het warmte-isolatiesysteem THERMOBOX bestaat uit drie achter elkaar op een gedefinieerde afstand geplaatste kleppenparen met magneetsluiting. Met een U-waarde van 2,2 W/(m²K) onderscheidt THERMOBOX zich duidelijk van de op de markt gebruikelijke muurdoorvoerunits (ca. 25 W/(m²K)) en bereikt een met isolatieglas beglaasde ramen vergelijkbare isolatiewerking. In het gesloten systeem worden twee volkomen geïsoleerde luchtkamers gevormd. Een reflectielaag op het naar binnen gerichte eerste kleppenpaar vermindert de transmissiegraad aan de ingang van het systeem en verhindert zo extra warmteverliezen.

Op de markt gebruikelijke muurdoorvoerunits daarentegen beschikken over eenvoudige terugslagkleppen, die op grond van hun niet voorhanden warmte-isulerende eigenschap niet geschikt zijn voor de inbouw in een muurgevel van energie-efficiënte of energetisch gesaneerde huistypes.

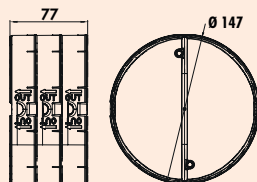

THERMOBOX 150

Warmte-isolatiesysteem THERMOBOX voor toerusting bij bestaande **Naber® muurdoorvoerunits** en geschikt voor verticale montage (afvoerlucht geleiding over het dak).

– Blower-Door gecertificeerd (vereiste openingsdruk >65 Pa)

4043064 zwart, zilver

82,85 100,25 €

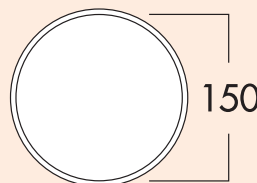
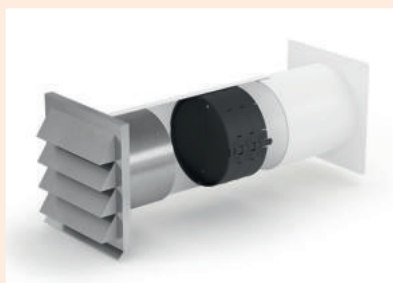

E-Jal 150 muurdoorvoerunit incl. THERMOBOX



Muurdoorvoerunit met telescoopbuis, incl. ingebouwd warmte-isolatie-systeem THERMOBOX en **roestvrijstalen buitenjaloezie E-Jal**.

- slang-/buisaansluiting Ø 150 mm
- aansluitdiepte 24 mm
- inbouwdiepte 350–500 mm, inkortbaar tot 255 mm
- muurdoorvoer Ø ca. 155 mm
- Blower-Door gecertificeerd (vereiste openingsdruk >65 Pa)

4043065 wit, roestvrij staal

295,52 357,58 €

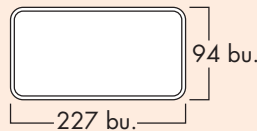
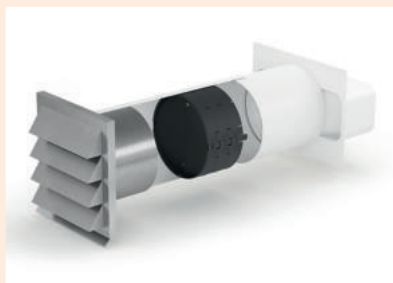

E-Jal flow 150 muurdoorvoerunit incl. THERMOBOX



Muurdoorvoerunit met telescoopbuis, incl. ingebouwd warmte-isolatie-systeem THERMOBOX en **roestvrijstalen buitenjaloezie E-Jal**.

- buisaansluiting 227 x 94 mm
- aansluitdiepte 80 mm
- inbouwdiepte 350–500 mm, inkortbaar tot 290 mm
- muurdoorvoer Ø ca. 155 mm
- Blower-Door gecertificeerd (vereiste openingsdruk >65 Pa)

4043066 wit, roestvrij staal

295,52 357,58 €

COMPAIR® flow Star GTS 150

De eerste muurdoorvoerunit met geleideschoepen technologie

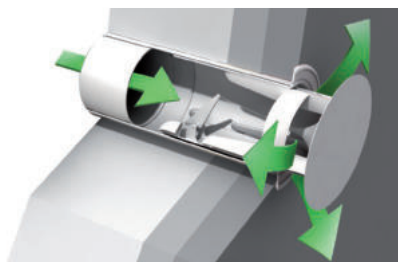

Een optimaal stromingsverloop met bijbetrekking van de muurdoorvoerunit van de buitenmuur is van beslissende betekenis voor de algemene efficiëntie van ieder keukenluchtafvoersysteem. Met de flow Star luchtdoorvoerunit slaagde de verbinding van hoge stromingscapaciteit, "BlowerDoor" gecertificeerde dichtheid van de wandaansluiting en moderne buitenoptiek. Door de verbinding met het COMPAIR® flow vlak buizensysteem kunnen vermogenswaarden en energie-efficiëntie nog worden verhoogd.

Het functieprincipe van de flow Star baseert op de drukwerking bij de tijdens de werking van de wasemkap ontstane luchtstroom (volumestroom) in verbin-

ding met mechanisch bestuurd veer- en magneetkracht bij het openen resp. sluiten. Bij uitgeschakelde kap sluit de frontplaat vlak af met de buitenmuur.

Bij de **flow Star GTS 150** wordt de optredende hoge energie, veroorzaakt door de grote stromingsdoorsnede, door een extra ingebouwde drukveer opgenomen.

De **flow-Star** vervult met zijn modern, vlakbouwaspect de verwachtingen aan een hedendaagse keukenplanning en architectuur.

Voordelen

- optimaal stromingsgedrag door geïntegreerde leischoepentechologie
- geringste drukverlies van alle op de markt gebruikelijke muurdoorvoerunits
- maximale debietcapaciteit van de wasemkap
- minimalisering van de geluidsemissie van de wasemkap

Techniek

- puur mechanisch bestuurd openings- en sluitfunctie met veer- en magneetkracht
- robuuste constructie met niet roestende, afgedichte kogellagers
- geen terugslagklep noodzakelijk
- bij uitgeschakelde kap sluit de roestvrij stalen frontplaat dicht af met de buitenmuur
- eenvoudige montage zonder stroomaansluiting, geen extra boringen
- ideaal voor de uitwisseling van oude systemen bij voorhanden kernboring
- veilige functie tegen invriezen, hevige wind, slagregen en vervuiling

Energie-efficiëntie

- geen vreemde energie voor gebruik van de muurdoorvoerunit noodzakelijk: gebruik van de stromingsenergie van de bij de werking van de kap ontstane luchtstroom (debiet)
- optimale thermische isolatie in gesloten toestand
- een omlopende labyrintdichting verhindert warmteverlies en bespaart verwarmingsenergie (hoge dichtheid)
- perfecte oplossing voor veilige afdichting van de buitenlaag van het gebouw volgens EnEV09 (BlowerDoor-certificaat)
- geschikt voor energie-efficiëntiehuizen
- door optimalisatie van de stroming reductie van het stroomverbruik van de aangesloten wasemkap

Materiaal & Design

- elegant, modern design
- hoogwaardige roestvrij stalen buitenafdekking
- afdekking kan voor extra bewerking (bv. coating) moeiteloos worden gedemonteerd
- meermaals bekroond voor design en functie



reddot design award
honourable mention 2009

KüchenInnovation
des Jahres® 2009
Focus Open
Silver 2009

Bundespreis
ecodesign
NOMINIERT 2010



product
design
award
gold
NOMINIERT



Designpreis
Deutschland
2011
NOMINIERT



Interior
Innovation
award
2013
Winner



German
Design Award
NOMINEE 2014

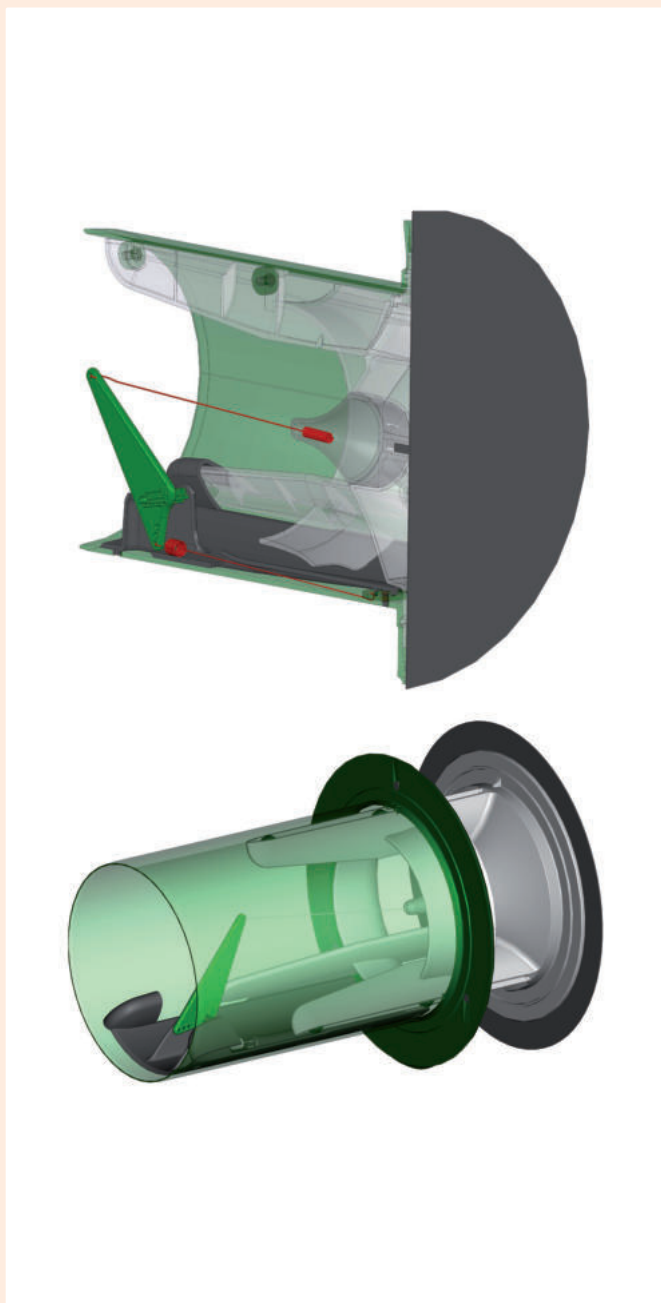

flow Star GTS 150 muurdoorvoerunit

GTS betekent woordelijk "generation two springs", hetgeen betrekking heeft op de twee ingebouwde veren. In vergelijking tot de oorspronkelijke flow Star is er een drukveer bijgekomen, die het stromingslichaam op de laatste 10 mm uitschuifweg remt en zo een sterke botsing tegen de eindaanslagen vermijdt. De kinetische energie, die bij het openingsproces ontstaat, wordt opgenomen en in sluitrichting, tegen het debiet in, weer afgegeven. Daarbij wordt de openingswijdte van de flow Star GTS individueel aan het specifieke volumedebiet van de kap aangepast. Een aan de buitenflens gepositioneerde, omlopende dichtinglip zorgt voor extra bescherming bij koudere weersomstandigheden.

Eigenschappen en functies:

- optimaal stromingsgedrag door leischoepentechologie
- elegant design (effen vlakken in plaats van panelen)
- sluiten van de muurdoorvoerunit met veerkracht en extra magneten
- eenvoudige montage zonder extra boringen
- robuuste constructie met niet-roestende, vetgesmeerde kogellagers
- geringste drukverlies van alle op de markt gebruikelijke muurdoorvoerunits
- maximale transportcapaciteit van de wasemkap
- geringe geruisontwikkeling van de wasemkap
- optimale warmte-isolatie
- geen terugslagklep vereist
- geen klapperen bij windbuien
- hoge dichtheid bij uitgeschakelde wasemkap
- Blower-Door certificaat
- geen stroomaansluiting vereist
- voor de inbouw van de opnamebuis wordt er een kerngatboring (Ø 155 mm) aanbevolen

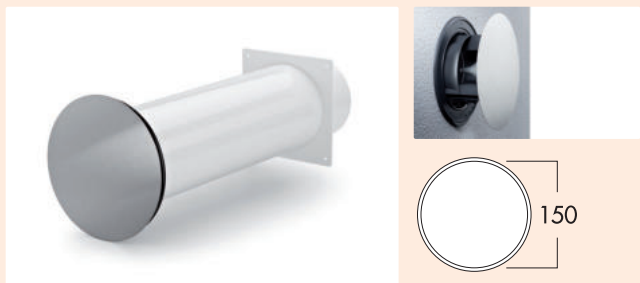
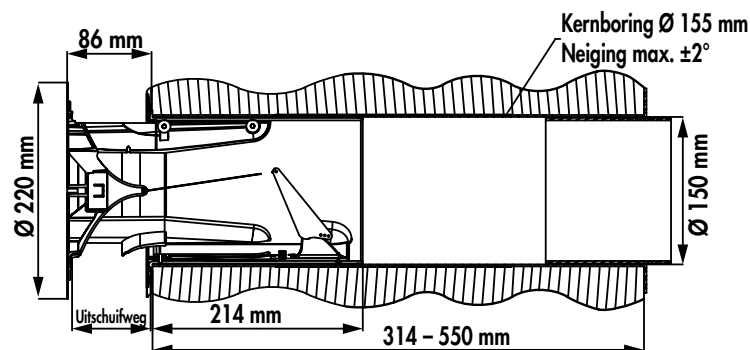

flow Star GTS 150 muurdoorvoerunit



Met aansluiting aan ronde buis Ø 150 mm en ronde roestvrij stalen buitenafdekking.

- vereiste openingsdruk 150 Pa
- roestvrij stalen afdekking Ø 220 mm
- slang-/buisaansluiting-Ø 150 mm, aansluitdiepte 24 mm
- inbouwdiepte 314-550 mm, inkortbaar tot 250 mm, muurdoorvoer Ø ca. 155 mm
- voor de inbouw van de opnamebuis wordt er een kernboring (Ø 155 mm) aanbevolen

4043040 wit, roestvrij staal

332,11 401,85 €

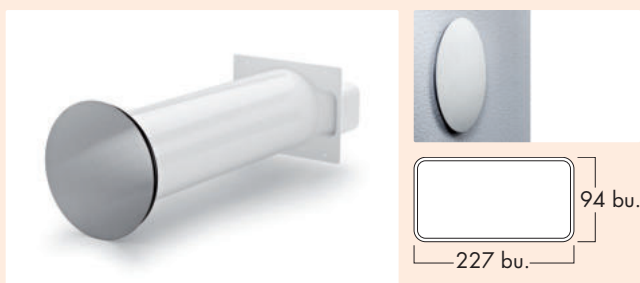

flow Star GTS 150 F muurdoorvoerunit



Met aansluiting aan COMPAIR® flow 150 rechthoekbuis en ronde roestvrij stalen buitenafdekking.

- vereiste openingsdruk 150 Pa
- roestvrij stalen afdekking Ø 220 mm
- buisaansluiting 227 x 94 mm, aansluitdiepte 80 mm
- inbouwdiepte 314-550 mm, inkortbaar tot 285 mm, Muurdoorvoer Ø ca. 155 mm
- voor de inbouw van de opnamebuis wordt er een kernboring (Ø 155 mm) aanbevolen

4043041 wit, roestvrij staal

332,11 401,85 €

COMPAIR® flow 150 (systeem Ø 150)

Bestelnr. Beschrijving

per stuk
exkl. BTW. incl. 21% BTW

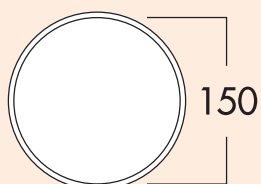

Klima-E 150 muurdoorvoerunit



- Telescoophuis en **buitenjaloezie van roestvrij staal**, met terugslagklep.
- slang-/buisaansluiting-Ø 150 mm
 - aansluitdiepte 24 mm
 - inbouwdiepte 420–620 mm, inkortbaar tot 175 mm
 - muurdoorvoer ca. Ø 155 mm

4022039	wit, roestvrij staal	212,40	257,00 €
---------	----------------------	--------	----------

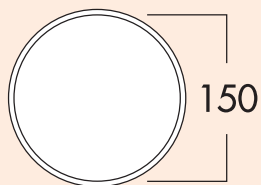

K-Klima-R 150/150 muurdoorvoerunit

- Met terugslagklep, telescoompbuis en buitenjaloezie.
- slang-/buisaansluiting-Ø 150 mm
 - aansluitdiepte 24 mm
 - inbouwdiepte 420–620 mm, inkortbaar tot 100 mm
 - muurdoorvoer Ø ca. 155 mm

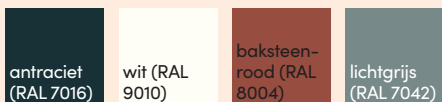

4044047	wit	72,99	88,32 €
4044049	baksteenrood	72,99	88,32 €
4044060	lichtgrijs	76,44	92,49 €
4044061	antraciet	76,44	92,49 €

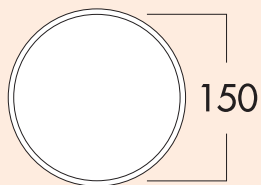

E-Klima-E 150 muurdoorvoerunit



- Roestvrij stalen buis 500 mm lang, 120 mm schuifelement en **buitenjaloezie van roestvrij staal**, met terugslagklep.
- slang-/buisaansluiting-Ø 150 mm
 - muurdoorvoer Ø ca. 155 mm
 - inbouwdiepte 500–600 mm, inkortbaar tot 175 mm

4022044	roestvrij staal	272,07	329,20 €
---------	-----------------	--------	----------

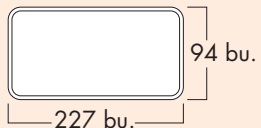

Klima-E flow 150 muurdoorvoerunit



- Buitenjaloezie van roestvrij staal** met terugslagklep.
Met rechthoekopname voor COMPAIR® flow 150.
- buisaansluiting 227 x 94 mm
 - aansluitdiepte 80 mm
 - inbouwdiepte 420–620 mm, inkortbaar tot 210 mm
 - muurdoorvoer Ø ca. 155 mm

4022040	wit, roestvrij staal	212,40	257,00 €
---------	----------------------	--------	----------

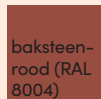
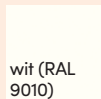
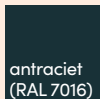
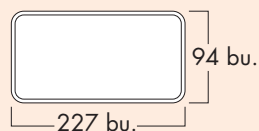

K-Klima-R flow 150 muurdoorvoerunit

Met terugslagklep en buitenjaloezie.
Met rechthoekopname voor COMPAIR® flow 150.

- buisaansluiting 227 x 94 mm
- aansluitdiepte 80 mm
- inbouwdiepte 420–620 mm, inkortbaar tot 135 mm
- muurdoorvoer ca. Ø 155 mm

4044050	wit	72,99	88,32 €
4044052	baksteenrood	72,99	88,32 €
4044062	lichtgrijs	76,44	92,49 €
4044063	antraciet	76,44	92,49 €

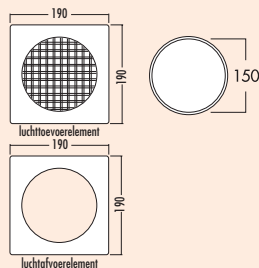

E-Klima A/Z 150



Tweedelige muurdoorvoerunit met afzonderlijke luchtafvoer- en luchttoevoerelementen. Beide **roestvrij stalen** design buitenjaloezieën in moderne lamellenoptiek met inwendig liggende terugslagkleppen lossen ook ruimtelijk moeilijke inbouwsituaties op. Een **roestvrij stalen** binnenafdekking van het luchtafvoerelement kan over de kunststofbuis geschoven worden en dekt daardoor de muurdoorvoer mooi af. Op de luchttoevoerzijde bevindt er zich een roosteruitvoer met een opnamesteun op de ronde buis. Beide elementen kunnen als set onmiddellijk naast elkaar of ook als afzonderlijk element worden gebruikt. Optimale stromingswaarden door met de volumestroom bestuurd luchtafvoer en -toevoer-openingen.

De luchttoevoer klep opent alleen bij onderdruk.

Bij inbouw met een van de kamerlucht afhankelijke schoorsteen, gelieve af te stemmen met uw bevoegde schoorsteenveger.

- roestvrij stalen buitenjaloezie 190 x 190 mm per jaloezie
- ronde luchtafvoeraansluiting Ø 150 mm
- inbouwdiepte 490–690 mm
- muurdoorvoer Ø ca. 155 mm per element

4044053	luchtafvoer- en luchttoevoer muurdoorvoerunit	510,97	618,27 €
4044055	luchttoevoerelement	264,84	320,46 €
4044056	luchtafvoerelement	278,04	336,43 €

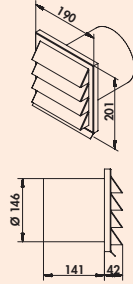

E-Jal 150 buitenjaloezie



190 x 190 mm met terugslagklep voor aansluiting aan ronde buis.
– aansluitdiepte 145 mm

4022012 Ø 150 mm, RVS 150,96 **182,66 €**

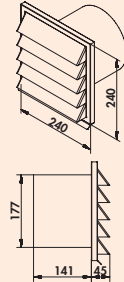

E-Jal 180 buitenjaloezie



240 x 240 mm met terugslagklep voor aansluiting aan ronde buis.
– aansluitdiepte 145 mm

4022030 Ø 180 mm, RVS 200,99 **243,20 €**

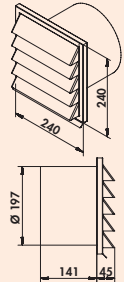

E-Jal 200 buitenjaloezie



240 x 240 mm met terugslagklep voor aansluiting aan ronde buis.
– aansluitdiepte 145 mm

4022031 Ø 200 mm, RVS 212,40 **257,00 €**

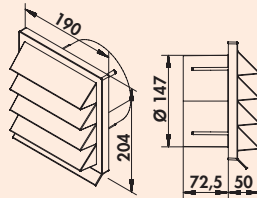

K-Jal 150 buitenjaloezie

190 x 190 mm met terugslagklep voor aansluiting aan ronde buis.
– Ø 150 mm
– aansluitdiepte 71 mm

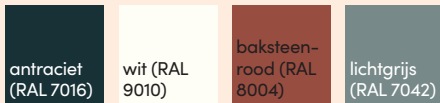

4044044	wit	15,62	18,90 €
4044046	baksteenrood	15,62	18,90 €
4044064	lichtgrijs	16,85	20,39 €
4044065	antraciet	16,85	20,39 €



E-Jal HK flow 150 buitenjaloezie

De roestvrijstalen buitenjaloezie COMPAIR® E-Jal HK biedt extra mogelijkheden bij de plaatsing van het luchtafvoersysteem bij moeilijke montage-situaties. Door een verticale montagepositie is het nu mogelijk om het luchtkanaal en de buitenjaloezie op de kleinste ruimte zonder vermindering van de stromingstechnische eigenschappen van het buissysteem verticaal te plaatsen.

De COMPAIR® E-Jal HK wordt op de gewenste plaats aan de buitenmuur gemonteerd. De verticaal geplaatste vlakke buis COMPAIR® flow 150 wordt van de wasemkap komend plaatsbesparend aan de muur geplaatst en zonder wijziging van de doorsnede direct op de buitenjaloezie aangesloten.

De esthetiek van de klassiek-zakelijke vormtaal, van de gevestigde en designbekroonde COMPAIR® E-Jal-serie, wird opgenomen en aan de nieuwe vorm aangepast. Het torsiestijf geconstrueerde roestvrijstalen frame-element toont ook bij langdurig gebruik en in alle weersomstandigheden geen vervorming. De in paneelbouwwijze gevormde roestvrijstalen buitenjaloezieën met door een veer beveiligde terugslagkleppen verhinderen veilig het binnendringen van hevige wind en slagregen.

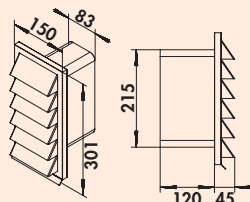

E-Jal HK flow 150 buitenjaloezie



150 x 300 mm met terugslagklep voor aansluiting 222 x 89 mm op COMPAIR® flow 150.
— aansluitdiepte 120 mm

4022029 roestvrij staal

205,38 248,51 €

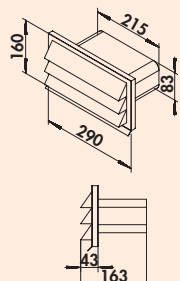

E-Jal flow 150 buitenjaloezie



290 x 160 mm, met terugslagklep voor aansluiting 222 x 89 mm aan COMPAIR® flow 150.
— aansluitdiepte 120 mm

4022038 roestvrij staal

181,67 219,82 €

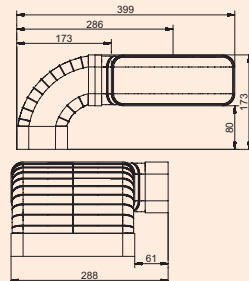

flow 150 set met buizen voor kookplaatafzuiging

De set met buizen laat een plaatsbesparende plaatsing toe van de lucht-afvoerbuizen bij wasemkappen met Downdraft- resp. kookplaatafzuiging.

- buisaansluiting 227 x 94 mm
- voor directe aansluiting (links/rechts) op het luchtafvoersysteem
- incl. N-KLEB PVC plakband (4021128)
- levering gedemonteerd

4043074	wit	87,42	105,78 €
---------	-----	-------	----------

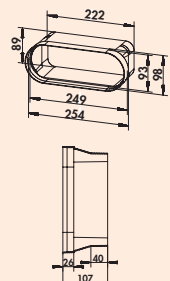

F-BA 150 adapter

Adapter, compatibel met BORA wasemkapsystemen.

- maakt een directe aansluiting van het Naber COMPAIR® systeem op BORA wasemkapsystemen en buiselementen mogelijk
- geoptimaliseerde stromingsgeleiding maakt een overgang zonder verlies mogelijk

4043035	wit	11,41	13,81 €
---------	-----	-------	---------

COMPAIR® flow 125 bion 125

System Ø 125

Sterk op gebied van lucht-
toevoer- en luchtafvoertechniek



Montagevoorbeeld

- (A) Omkeerstuk 90 met ronde buis Ø 125 (MF-UR 50/90)
voor Ø 125 mm kapaansluiting
- (B) Luchtafvoerbuis (MF-VRO 1000)
- (C) Buisbocht horizontaal 90 (MF-RBH 90)
- (D) Buisverbinding (MF-RVB)
- (E) Telescoopbuis - muurdoorvoerunit (T-KLIMA-R 125/125)

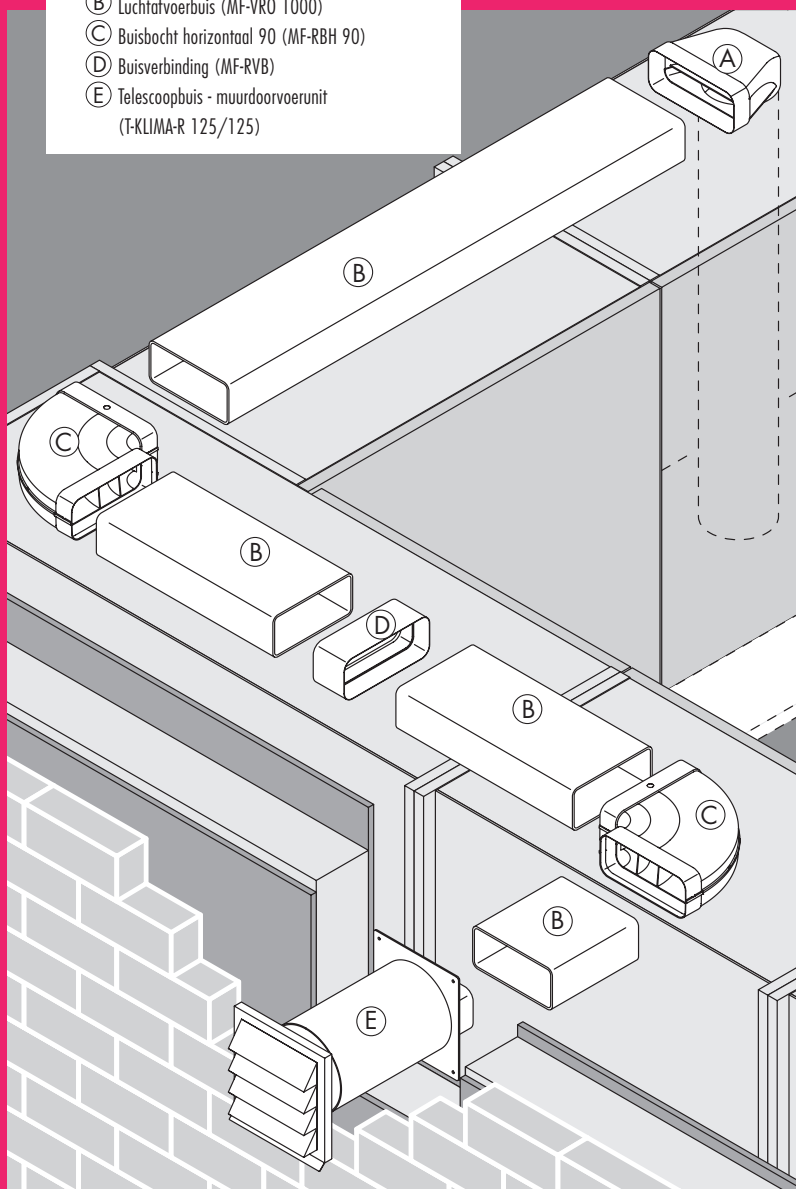

■ Vlakke buizen en toebehoren	Pagina 65–68
Ronde buis en toebehoren	Pagina 69–71
Muurdoorvoerunits	Pagina 72–76
Buitenjaloezie	Pagina 77–78

COMPAIR® flow 125 bion 125

Meer prestatie door "geleiding"

Door de gepatenteerde leischoppen-technologie worden de wasemstromen in de buis gladgemaakt en met geringste drukverliezen naar buiten geleid. Naargelang de lengte en de opbouw van de luchtafvoerbuiscap gaat met COMPAIR® flow 125 tot 59 % minder druk verloren – en dit bij een met 3,9 % grotere diameterverhoging in vergelijking tot een 125 mm ronde buis.

Energie-efficiëntie bij extreem sterke wasemkappen

Bionik houdt zich bezig met de research en de systematische overbrenging van probleemoplossingen uit de natuur op technische toepassingen. Bij COMPAIR® bion waren de zich in rivierlopen vormende stromingstechnisch optimale meander systemen het natuurlijke voorbeeld. De ontwikkeling van de omkeerstukken werd met behulp van de nieuwste simulatie- en meettechniek omgezet. In de focus stond daarbij de energie-efficiënte toepassing van de systeemonderdelen bij extreem sterke wasemkappen.

Alle COMPAIR® bion omkeerstukken kunnen ook achteraf, rekening houdend met de buisgeometrie in bestaande installaties geïntegreerd worden.

Opvallend onopvallende vorm

Met het moderne COMPAIR® flow 125 rechthoekprofiel blijft de vrijheid in vormgeving bij de keukenplanning behouden. De systeembuitenmaten 77 x 169 mm (H x B) en hoekradiussen van 20 mm laten een onopdringerige en ruimte-economische realisatie van uw planning toe.

Typisch Naber: klantvriendelijke samenstelling

COMPAIR® flow 125 van Naber is leidinggevende top-techniek, die u naar behoeven en aan de commissie aangepast kunt bestellen. Sets met componenten kunnen al vanaf 10 stuks afnamehoeveelheid individueel naar uw wensen samengesteld worden.

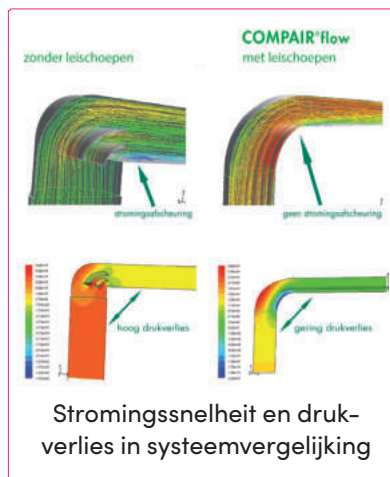
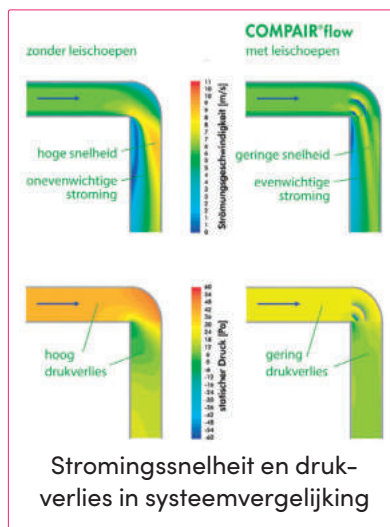

-  **MF-VRO 125 Vlakke buis**
wit 1000 mm 4033002
-  **MF-VRM 125 Vlakke buis**
wit 1000 mm 4033004
-  **MF-RVB 125 Buisverbinding**
wit 61 mm 4033005
-  **F-bion 125 Omkeerstuk 90°**
wit 4033031
-  **MF-UR 125 Omkeerstuk 90°**
wit 4033010
-  **MF-UR 125 Omkeerstuk 90° met ronde buis**
wit 500 mm 4033008
wit 1000 mm 4033009
-  **MF-RBH 125 Buisbocht horizontaal 90°**
wit 4033011
-  **MF-RBV 125 Buisbocht verticaal 90°**
wit 4033013
-  **K-Klima-R 125/125 Muurdoorvoerunit**
wit 4021073
baksteenrood 4021075
antraciet 4021077
-  **MF-EST 125 Eindstuk**
wit 4033014

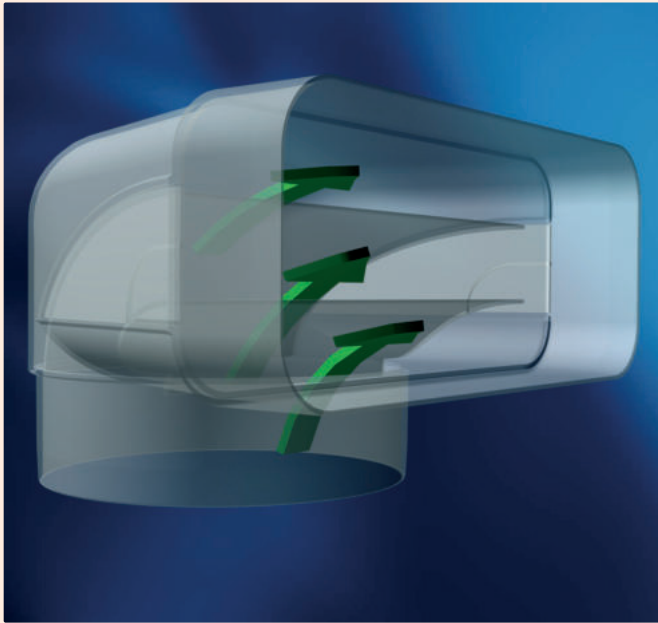

COMPAIR® flow 125

- COMPAIR® flow 125, met geïntegreerde leischoepentechologie, is het modernste luchtkanaalsysteem.
- COMPAIR® bion 125 voert de lucht van extreem sterke kappen effectief af.
- COMPAIR® flow 125 reduceert drukverlies, optimaliseert het debiet en bespaart de ventilatormotor.
- COMPAIR® bion 125 minimaliseert door minder drukverlies de geruisontwikkeling.
- COMPAIR® flow 125 wordt door leidinggevende fabrikanten van wasemkappen aanbevolen.

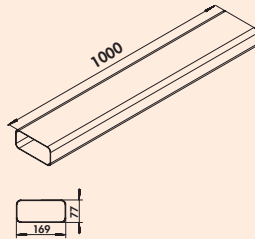

MF-VRO 125 vlakke buis

- Luchtafvoerbuiz zonder mof.
– lengte 1000 mm

4033002	wit	26,16	31,65 €
---------	-----	-------	---------

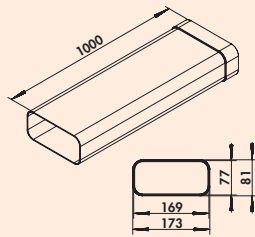

MF-VRM 125 vlakke buis

- Luchtafvoerbuiz met mof.

4033004	L 1000 mm, wit	29,14	35,26 €
---------	----------------	-------	---------

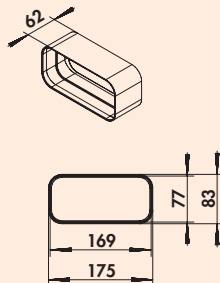

MF-RVB 125 buisverbinding

- Verbinding voor vlakke buizen.
– lengte 61 mm

4033005	wit	6,58	7,96 €
---------	-----	------	--------

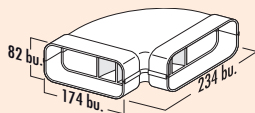

MF-RBH 125 buisbocht horizontaal 90°

- Met luchtleschoepen en aan beide zijden aangepaste moffen.

4033011	wit	23,35	28,25 €
---------	-----	-------	---------

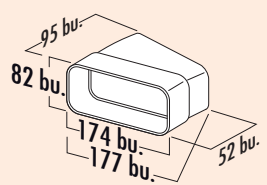

MF-RBH 125 buisbocht horizontaal 15°

Met eenzijdig aangepaste mof.

4033012	wit	13,77	16,66 €
---------	-----	-------	---------

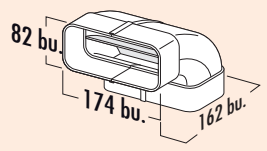

MF-RBV 125 buisbocht verticaal 90°

Met luchtleschoepen en aan beide zijden aangepaste moffen.

4033013	wit	23,08	27,93 €
---------	-----	-------	---------

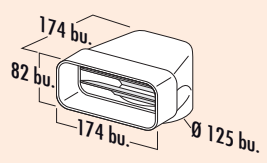

MF-UR 125 omkeerstuk 90°

Met luchtleschoepen en buisaansluiting, alsook eenzijdig aangepaste mof.

4033010	wit	21,15	25,59 €
---------	-----	-------	---------

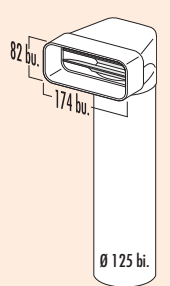

MF-UR 125 omkeerstuk 90° met ronde buis

Met luchtleschoepen en ronde buis.
Om de optimale stromingscapaciteit te bereiken, dient u absoluut de omkeerstukken met ronde buis te gebruiken. Gebruikt u alleen in onoverkomelijke gevallen, indien er technisch geen andere mogelijkheid bestaat, de omkeerstukken met slang (MF-URX).

4033008	L 500 mm, wit	34,07	41,22 €
4033009	L 1000 mm, wit	41,16	49,80 €

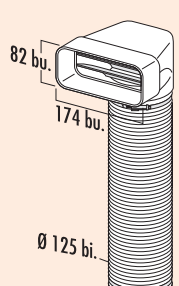

MF-URX 125 omkeerstuk 90° met flexibele buis

Met luchtleschoepen en 2 slangklemmen.

4033006	L 500 mm, wit	37,47	45,34 €
4033007	L 1000 mm, wit	45,11	54,58 €

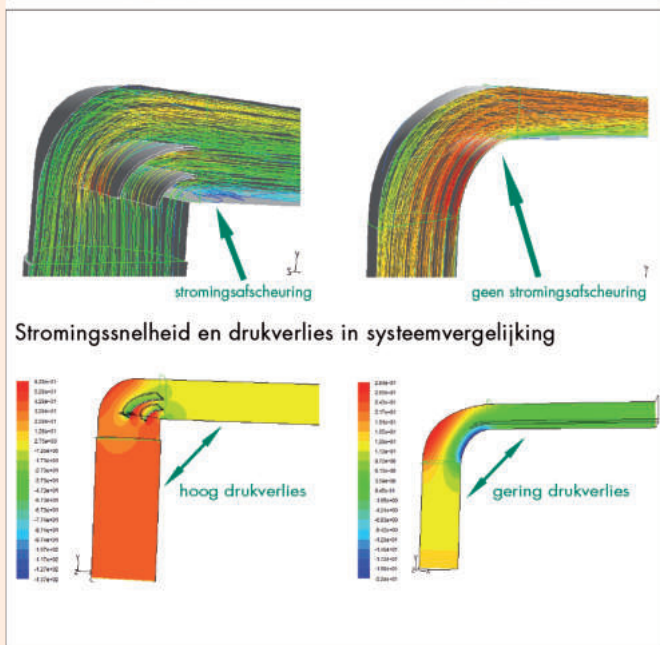

F-bion 125 omkeerstuk 90°

Energie-efficiëntie bij extreem sterke wasemkappen

Bionik houdt zich bezig met de research en de systematische overbrenging van probleemoplossingen uit de natuur op technische toepassingen van producten. Bij COMPAIR® bion waren de zich in rivierlopen gevormde, stromingstechnisch optimale meandersystemen het natuurlijke voorbeeld. De ontwikkeling van de omkeerstukken werd met behulp van de innovatiefste simulatie- en meettechniek omgezet. In de focus stond daarbij de energie-efficiënte toepassing van de systeemdelen bij extreem sterke wasemkappen.

Tegen de trend in, om bij zeer sterke wasemkappen grote veel plaats innemende buissystemen met Ø 180 mm of Ø 200 mm in te bouwen, waarvoor vaak de vereiste inbouwplaats ontbreekt, kan het beproefde plaatssparende buissysteem Naber Compair met behulp van de nieuwe omkeerbocht Naber COMPAIR® F-bion geoptimaliseerd worden. Met toepassing van het bionisch gevormde omkeerstuk 90° F-bion wordt het drukverlies ten opzichte van de gebruikelijke 90° bocht zonder luchtleschoepen technologie met tot 80 % gereduceerd. Door deze reductie van het drukverlies kunnen grotere volumestromen efficiënter en vrijwel geruisloos door de wasemkap naar buiten worden afgevoerd.

De COMPAIR® F-bion omkeerstukken voor de Naber COMPAIR® luchtafvoersystemen 125/150 kunnen ook achteraf, rekening houdend met de voorhanden buisgeometrie zonder problemen in bestaande installaties geïntegreerd worden en het transportresultaat van de wasemkap beslissend verbeteren.

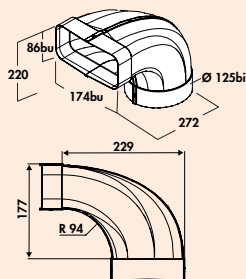
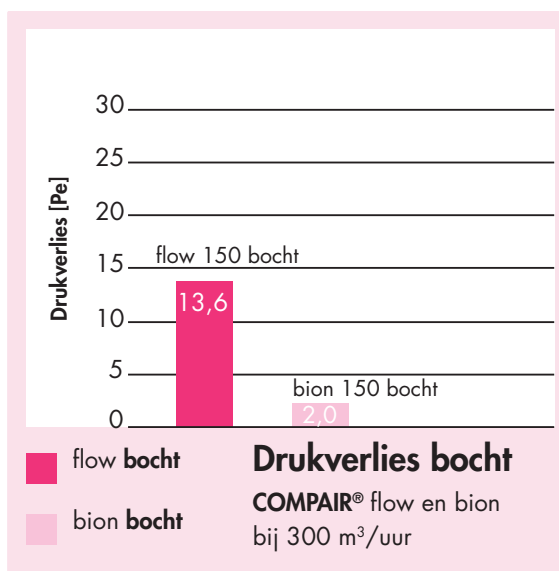

F-bion 125 omkeerstuk 90°

Energie-efficiënte oplossing bij extreem sterke wasemkappen. Voor directe aansluiting van de kap met eenzijdig aangepaste mof.

Gelieve bij de montage de verhoogde plaatsbehoefte op grond van de bouwdeelgrootte in acht te nemen!

4033031 wit 26,25 31,76 €

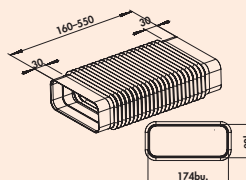

MF-RBFLEX 1 systeem 125 buisbocht

Voor omkeringen en draaiingen tot 90°. Adapter, flexibel, hoekig op hoekig. Met aan weerszijden verbindingssmoffen. – lengte 160-550 mm

4033023 wit 27,18 32,89 €

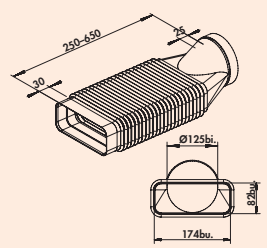

MF-RBFLEX 2 systeem 125 buisbocht

Voor omkeringen en draaiingen tot 90°. Adapter, flexibel, rond op hoekig.
– lengte 250–650 mm

4033024	wit	27,21	32,92 €
---------	-----	-------	---------

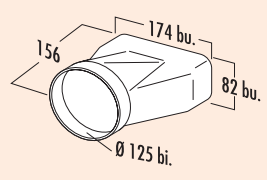

MF-EST 125 eindstuk

Met aangevormde mof voor de directe overgang van vlak op rond (muurdoorvoer).

4033014	wit	17,46	21,13 €
---------	-----	-------	---------



flow 125 set 1 met vlakke buizen

- Set bestaande uit:**
- 2 x 1000 mm vlakke buis zonder mof (4033002)
 - 1 x omkeerstuk met 1000 mm ronde buis (4033009)
 - 1 x buisverbinding (4033005)
 - 1 x N-KLEB PVC plakband (4021128)

4033040	wit	103,69	125,46 €
---------	-----	--------	----------



flow 125 set 2 met vlakke buizen

- Set bestaande uit:**
- 3 x 1000 mm vlakke buis zonder mof (4033002)
 - 1 x omkeerstuk met 1000 mm ronde buis (4033009)
 - 1 x buisbocht 90°, horizontaal (4033011)
 - 2 x buisverbinding (4033005)
 - 1 x N-KLEB PVC plakband (4021128)

4033041	wit	159,40	192,87 €
---------	-----	--------	----------

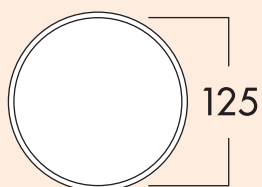

125 muuraansluiting 1

Voor toepassing in schoorstenen. Voor aansluiting aan ronde buis 125.

- met terugslagklep.
- slang-/buisaansluiting-Ø 125 mm
- aansluitdiepte 24 mm
- ronde buis met 350 mm lengte
- muurdoorvoer Ø ca. 132 mm

4020040	wit	28,52	34,51 €
---------	-----	-------	---------

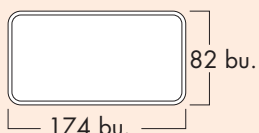

125 muuraansluiting 2

Voor toepassing in schoorstenen.

Voor rechthoekige aansluiting op COMPAIR® flow 125.

- met terugslagklep
- slang-/buisaansluiting 174 x 82 mm
- aansluitdiepte 80 mm
- ronde buis met 350 mm lengte
- muurdoorvoer Ø ca. 132 mm

4033026	wit	28,60	34,61 €
---------	-----	-------	---------

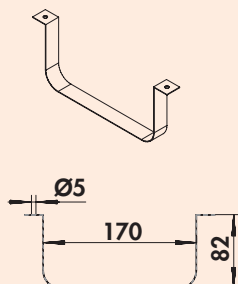

Vlakke buishouder 125



Voor veilige muur-/plafondmontage van vrij geleide buizen en slangen.

4033025	roestvrij staal	8,69	10,51 €
---------	-----------------	------	---------

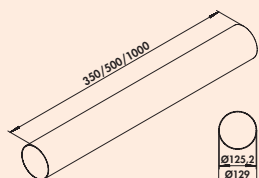

Ronde buis 125

– ronde buis Ø 125 mm

4021114	L 350 mm, wit	14,13	17,10 €
4021118	L 500 mm, wit	17,90	21,66 €
4052002	L 1000 mm, wit	32,30	39,08 €



T-VBS 125 round buisverbinding

- slang-/buisaansluiting-Ø 125 mm
- lengte 50 mm

4021127	wit	7,63	9,23 €
---------	-----	------	--------

COMPAIR® flow round 125

Systeem Ø 125

- Met groot volume en makkelijk te plaatsen**
COMPAIR® flow round basisdelen overtuigen door universele toepasbaarheid en perfecte luchtgeleiding. Alle systeemdelen kunnen door eenvoudige stekerverbinding met elkaar verbonden worden.
- Plaatsen nabij hoeken**
COMPAIR® flow round laat een plaatsing nabij hoeken toe door een zeer geringe binnenradius.
- Absoluut efficiënt**
COMPAIR flow round is op de markt één van de meest efficiënte systemen met ronde buizen.
- Beproefde leischoeptechnologie**
COMPAIR® flow round maakt gebruik van de beproefde leischoeptechnologie.
- Gering drukverlies**
COMPAIR® flow round maximaliseert door 70 % minder drukverlies de prestatie van de wasemkap en minimaliseert de geruisontwikkeling.
- Typisch Naber: klantvriendelijke set-samenstelling**
Sets kunnen, vanaf 10 stuks afname, individueel naar uw wensen samengesteld worden.

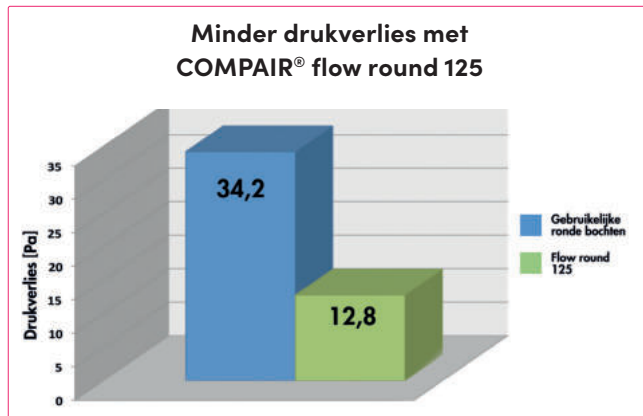

	R-125 Ronde buis wit 1000 mm 4052002
	R-VBS 125 round Buisverbinding wit 60 mm 4052016
	R-RBV flow 125 Buisbocht 90° wit 4052014
	R-URX flow 125 Omkeerstuk 90° met flexibele slang wit 500 mm 4052018 wit 1000 mm 4052020
	K-Jal 125 Buitenjaloezie wit 4021070 baksteenrood 4021072 antraciet 4021079
	K-Klima-R 125/125 Muurdoorvoerunit wit 4021073 baksteenrood 4021075 antraciet 4021077
	N-PXO 127 Flexibele slang rond wit 4023002
	A-PXO 127 Flexibele slang alu., rond aluminiumkleurig 4023006
	Ronde buishouder 127 aluminiumkleurig 4021132

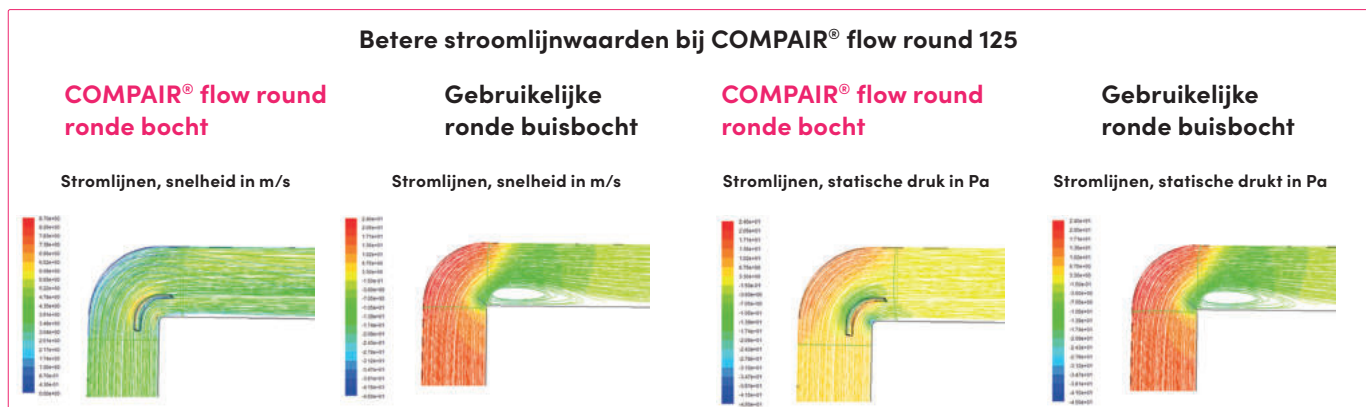

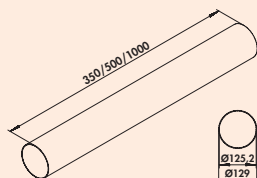

Ronde buis 125

– ronde buis Ø 125 mm

4021114	L 350 mm, wit	14,13	17,10 €
4021118	L 500 mm, wit	17,90	21,66 €
4052002	L 1000 mm, wit	32,30	39,08 €

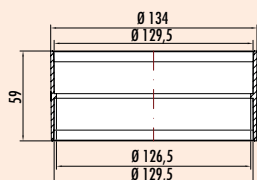

R-VBS 125 round buisverbinding

Voor verbinding van twee buizen.

- Ø 130 mm
- lengte 60 mm

4052016	wit	7,71	9,33 €
---------	-----	------	--------

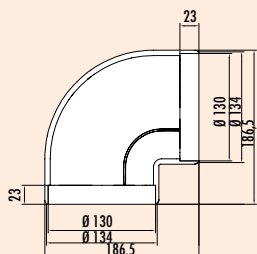

R-RBV flow 125 buisbocht 90°

Verliesarme omkering over geïntegreerde leischoepen. Met aan beide zijden aangevormde moffen.

- Ø 130 mm
- ook geschikt voor directe aansluiting van de kap
- Tot 70 % minder drukverliezen door leischoepentechiek. Daardoor ontstaat een duidelijke capaciteitsverhoging bij gereduceerde geruisontwikkeling.
- Leggen nabij hoeken mogelijk door zeer geringe binnenradius.
- Optimale overgang naar alle muurdoorvoerunits met ronde aansluiting.

4052014	wit	20,19	24,43 €
---------	-----	-------	---------

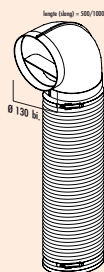

R-URX flow 125 omkeerstuk 90° met flexibele buis

Met 500/1000 mm flexibele buis en 2 slangklemmen.

- Ø 125 mm

4052018	L 500 mm, wit	32,66	39,52 €
4052020	L 1000 mm, wit	35,81	43,33 €

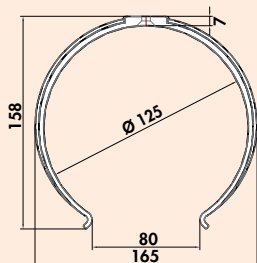

Ronde buishouder 125

Voor muur- en plafondbevestiging.

- aanbevolen afstand 500 mm

4052010		5,36	6,49 €
---------	--	------	--------

COMPAIR[®] THERMOBOX[®] 125

Energie-efficiënte luchtafvoer oplossingen in de keuken



Intelligente luchtafvoer oplossingen in de keuken spelen actueel een sleutelrol bij de verbetering van het kamerklimaat. Geur- en vetpartikeltjes, maar ook vochtigheid moeten met behulp van een luchtkanaal naar de buitenlucht worden afgevoerd. Gelijktijdig moet het omhulsel van het gebouw, met name de voor een luchtafvoersysteem geschapen kernboring, energetisch worden afgedicht.

THERMOBOX maximaliseert de efficiëntie van een wasemkap en verhindert stromings- en warmte-verliezen door het **ShutterTec isolatiesysteem** wanneer zij niet wordt gebruikt. Met een U-waarde* van 2,2 W/(m²K) onderscheidt THERMOBOX zich duidelijk van de voor muurdoorvoerunits gebruikelijke isolatiewaarden en bereikt als component een met isolatieramen vergelijkbare isolatiewerking. Bovendien worden ongewenste trillingen en kleppergeluiden als gevolg van de windbelasting vermeden.

De Naber[®] THERMOBOX is in verbinding met de buitenjalousie "Col" als systeem met muurdoorvoerunit in Ø 125 en Ø 150 mm beschikbaar. Bovendien is de THERMOBOX als toerustset voor bestaande Naber[®] muurdoorvoerunits verkrijgbaar en is ook voor verticale montage geschikt (luchtafvoer geleiding over het dak).

*U-waarde is een maat voor de warmte-isolatie.
Hoe kleiner de U-waarde, hoe beter de isolatie.

Energie-efficiëntie

- tot 20-voudig minder warmteverliezen (in vergelijking tot standaard terugslagkleppen)
- efficiënte warmte-isolatie van de luchtafvoeropening
- warmte-isolerende reflectielaag
- U-waarde* van slechts 2,2 W/(m²K)
- toerustbaar bij bestaande Naber[®] muurdoorvoerunits

Innovatief opening- en sluitmechanisme

- Blower-Door gecertificeerd (vereiste openingsdruk >65 Pa)
- magnetisch openen en sluiten
- gedefinieerde openingdruk verhindert kleppen
- volledige opening reeds bij geringe volumestroom
- geen trillingen, geen kleppergeluiden

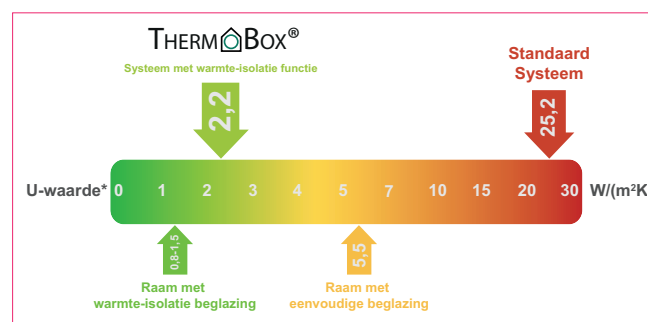

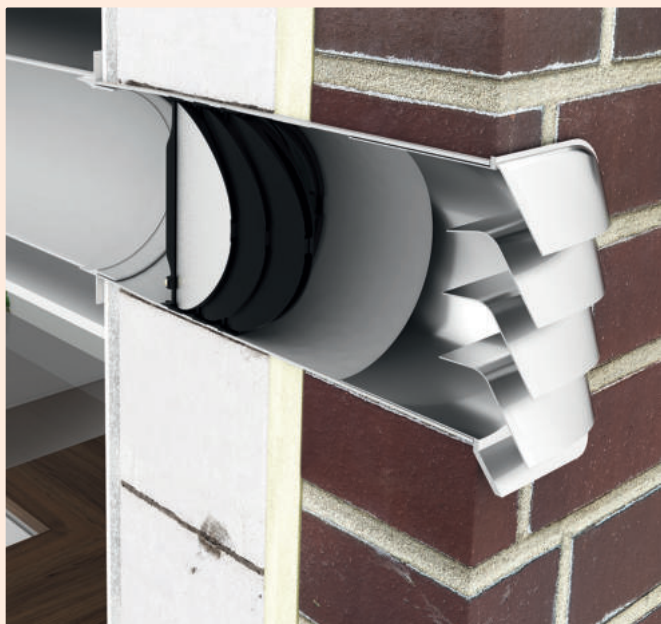

THERMOBOX 125

Het warmte-isolatiesysteem THERMOBOX bestaat uit drie achter elkaar op een gedefinieerde afstand geplaatste kleppenparen met magneetsluiting. Met een U-waarde van 2,2 W/(m²K) onderscheidt THERMOBOX zich duidelijk van de op de markt gebruikelijke muurdoorvoerunits (ca. 25 W/(m²K)) en bereikt een met isolatieglas beglaasde ramen vergelijkbare isolatiewerking. In het gesloten systeem worden twee volkomen geïsoleerde luchtkamers gevormd. Een reflectielaag op het naar binnen gerichte eerste kleppenpaar vermindert de transmissiegraad aan de ingang van het systeem en verhindert zo extra warmteverliezen.

Op de markt gebruikelijke muurdoorvoerunits daarentegen beschikken over eenvoudige terugslagkleppen, die op grond van hun niet voorhanden warmte-isolerende eigenschap niet geschikt zijn voor de inbouw in een muurgevel van energie-efficiënte of energetisch gesaneerde huistypes.

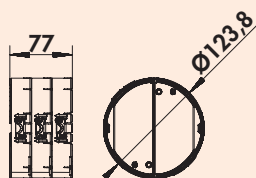

THERMOBOX 125

Warmte-isolatiesysteem THERMOBOX voor toerusting bij bestaande **Naber® muurdoorvoerunits** en geschikt voor verticale montage (afvoerlucht geleiding over het dak).

– Blower-Door gecertificeerd (vereiste openingsdruk >65 Pa)

4022049 zwart, zilver

70,74 85,60 €

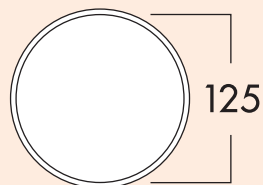

E-Jal Col® 125 muurdoorvoerunit incl. THERMOBOX



Muurdoorvoerunit met telescoopbuis, incl. ingebouwd warmte-isolatie-systeem THERMOBOX en **roestvrijstalen buitenjaloezie E-Jal Col®**. Leischoppen aan de panelen van de jaloezie zorgen voor een optimale stromingsgeleiding.

– slang-/buisaansluiting Ø 125 mm
– aansluitdiepte 24 mm
– inbouwdiepte 350–500 mm, inkortbaar tot 205 mm
– muurdoorvoer Ø ca. 132 mm
– Blower-Door gecertificeerd (vereiste openingsdruk >65 Pa)

4022046 wit, roestvrij staal

319,03 386,03 €

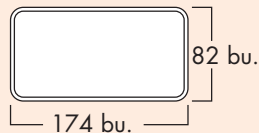
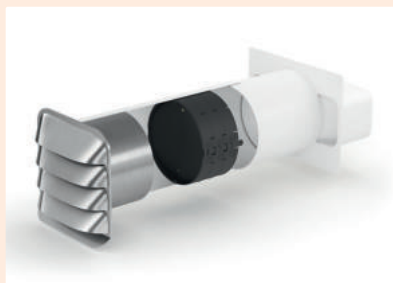

E-Jal Col® flow 125 muurdoorvoerunit incl. THERMOBOX



Muurdoorvoerunit met telescoopbuis, incl. ingebouwd warmte-isolatiesysteem THERMOBOX en **roestvrijstalen buitenjaloezie E-Jal Col®**. Leischoppen aan de panelen van de jaloezie zorgen voor een optimale stromingsgeleiding.

– buisaansluiting 174 x 82 mm
– aansluitdiepte 80 mm
– inbouwdiepte 350–500 mm, inkortbaar tot 240 mm
– muurdoorvoer Ø ca. 132 mm
– Blower-Door gecertificeerd (vereiste openingsdruk >65 Pa)

4033044 wit, roestvrij staal

319,03 386,03 €

COMPAIR® flow Star GTS 125

De eerste muurdoorvoerunit met geleideschoepen technologie

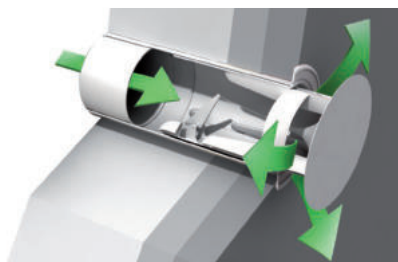

Een optimaal stromingsverloop met bijbetrekking van de muurdoorvoerunit van de buitenmuur is van beslissende betekenis voor de algemene efficiëntie van ieder keukenluchtatvoersysteem. Met de flow Star luchtdoorvoerunit slaagde de verbinding van hoge stromingscapaciteit, "BlowerDoor" gecertificeerde dichtheid van de wandaansluiting en moderne buitenoptiek. Door de verbinding met het COMPAIR® flow vlak buizensysteem kunnen vermogenswaarden en energie-efficiëntie nog worden verhoogd.

Het functieprincipe van de flow Star baseert op de drukwerking bij de tijdens de werking van de wasemkap ontstane luchtstroom (volumestroom) in verbinding met mechanisch bestuurd veer- en magneetkracht bij het openen resp. sluiten. Bij uitgeschakelde kap sluit de frontplaat vlak af met de buitenmuur.

De **flow-Star** vervult met zijn modern, vlakbouwaspect de verwachtingen aan een hedendaagse keukenplanning en architectuur.

Voordelen

- optimaal stromingsgedrag door geïntegreerde leischoepentechologie
- geringste drukverlies van alle op de markt gebruikelijke muurdoorvoerunits
- maximale debietcapaciteit van de wasemkap
- minimalisering van de geluidsemissie van de wasemkap

Techniek

- puur mechanisch bestuurd openings- en sluitfunctie met veer- en magneetkracht
- robuuste constructie met niet roestende, afgedichte kogellagers
- geen terugslagklep noodzakelijk
- bij uitgeschakelde kap sluit de roestvrij stalen frontplaat dicht af met de buitenmuur
- eenvoudige montage zonder stroomaansluiting, geen extra boringen
- ideaal voor de uitwisseling van oude systemen bij voorhanden kernboring
- veilige functie tegen invriezen, hevige wind, slagregen en vervuiling

Energie-efficiëntie

- geen vreemde energie voor gebruik van de muurdoorvoerunit noodzakelijk. Gebruik van de stromingsenergie van de bij de werking van de kap ontstane luchtstroom (debiet)
- optimale thermische isolatie in gesloten toestand
- een omlopende labyrintdichting verhindert warmteverlies en bespaart verwarmingsenergie (hoge dichtheid)
- perfecte oplossing voor veilige afdichting van de buitenlaag van het gebouw volgens EnEV09 (BlowerDoor-certificaat)
- geschikt voor energie-efficiëntiehuizen
- door optimalisatie van de stroming reductie van het stroomverbruik van de aangesloten wasemkap

Materiaal & Design

- elegant, modern design
- hoogwaardige roestvrij stalen buitenafdekking
- afdekking kan voor extra bewerking (bv. coating) moeiteloos worden gedemonteerd
- meermaals bekroond voor design en functie



flow Star GTS 125 muurdoorvoerunit

GTS betekent woordelijk "generation two springs", hetgeen betrekking heeft op de twee ingebouwde veren. In vergelijking tot de oorspronkelijke flow Star is er een drukveer bijgekomen, die het stromingslichaam op de laatste 10 mm uitschuifweg remt en zo een sterke botsing tegen de eindaanslagen vermijdt. De kinetische energie, die bij het openingsproces ontstaat, wordt opgenomen en in sluitrichting, tegen het debiet in, weer afgegeven. Daarbij wordt de openingswijdte van de flow Star GTS individueel aan het specifieke volume-debiet van de kap aangepast.

Eigenschappen en functies:

- optimaal stromingsgedrag door leischoepentechologie
- elegant design (effen vlakken in plaats van panelen)
- sluiten van de muurdoorvoerunit met veerkracht en extra magneten
- eenvoudige montage zonder extra boringen
- robuuste constructie met niet-roestende, vetgesmeerde kogellagers
- geringste drukverlies van alle op de markt gebruikelijke muurdoorvoerunits
- maximale transportcapaciteit van de wasemkap
- geringe geruisontwikkeling van de wasemkap
- optimale warmte-isolatie
- geen terugslagklep vereist
- geen klapperen bij windbuien
- hoge dichtheid bij uitgeschakelde wasemkap
- Blower-Door certificaat
- geen stroomaansluiting vereist
- voor de inbouw van de opnamebuis wordt er een kerngatboring (Ø 132 mm) aanbevolen

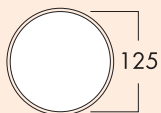
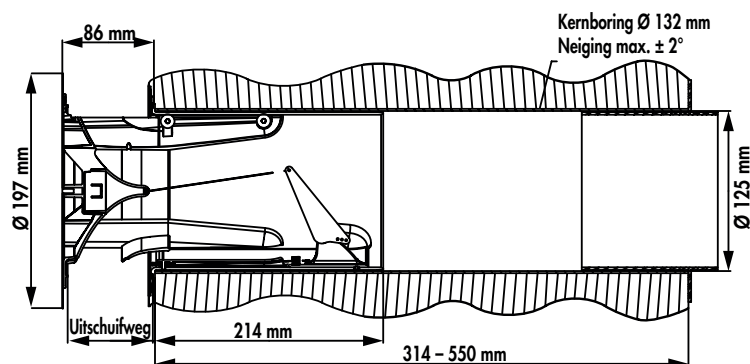
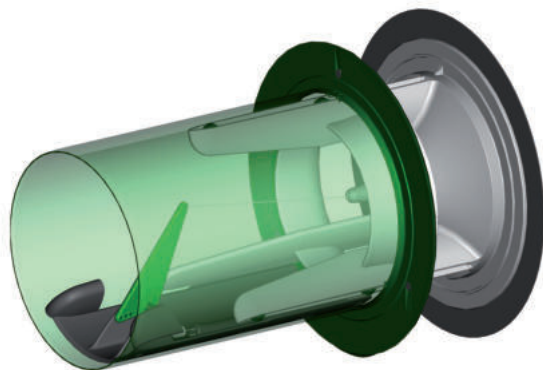
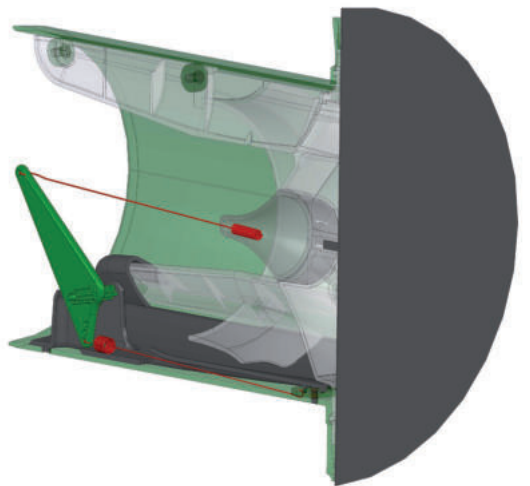

flow Star GTS 125 muurdoorvoerunit



Met aansluiting aan ronde buis Ø 125 mm en ronde **roestvrij stalen buitenafdekking**.

- vereiste openingsdruk 100 Pa
- roestvrij stalen afdekking Ø 197 mm
- slang-/buisaansluiting-Ø 125 mm, aansluitdiepte 24 mm
- inbouwdiepte 314–550 mm, inkortbaar tot 250 mm, muurdoorvoer Ø ca. 132 mm
- voor de inbouw van de opnamebuis wordt er een kernboring (Ø 132 mm) aanbevolen

4033042 wit, roestvrij staal

332,11 401,85 €

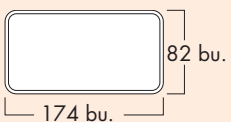

flow Star GTS 125 F muurdoorvoerunit



Met aansluiting aan COMPAIR® flow 125 rechthoekbuis en ronde **roestvrij stalen buitenafdekking**.

- vereiste openingsdruk 100 Pa
- roestvrij stalen afdekking Ø 197 mm
- buisaansluiting 174 x 82 mm
- aansluitdiepte 80 mm
- inbouwdiepte 314–550 mm, inkortbaar tot 285 mm, muurdoorvoer Ø ca. 132 mm
- voor de inbouw van de opnamebuis wordt er een kernboring (Ø 132 mm) aanbevolen

4033043 wit, roestvrij staal

332,11 401,85 €

COMPAIR® flow 125 (systeem Ø 125)

Bestelnr. Beschrijving per stuk
exkl. BTW. incl. 21% BTW

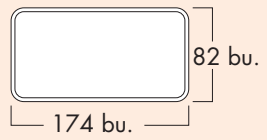

Klima-E flow 125 muurdoorvoerunit

Telescoopbuis en **buitenjaloezie van roestvrij staal**, met terugslagklep. Met rechthoekopname voor COMPAIR® flow 125.

- buisaansluiting 174 x 82 mm
- aansluitdiepte 80 mm
- inbouwdiepte 420–620 mm, inkortbaar tot 210 mm
- muurdoorvoer Ø ca. 132 mm

4033022 wit, roestvrij staal	191,95	232,26 €
-------------------------------------	--------	-----------------

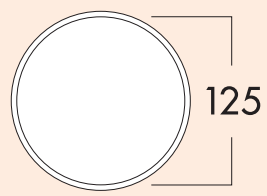

Klima-E 125 muurdoorvoerunit

Met telescoopbuis en **buitenjaloezie van roestvrij staal**, met terugslagklep.

- slang-/buisaansluiting-Ø 125 mm
- aansluitdiepte 24 mm
- inbouwdiepte 420–620 mm, inkortbaar tot 175 mm
- muurdoorvoer Ø ca. 132 mm

4022013 wit, roestvrij staal	192,12	232,47 €
-------------------------------------	--------	-----------------

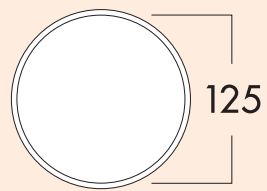

- wit (RAL 9010)
- baksteenrood (RAL 8004)
- antraciet (RAL 7016)

K-Klima-R 125/125 muurdoorvoerunit

Met terugslagklep, telescoopbuis en buitenjaloezie.

- slang-/buisaansluiting-Ø 125 mm
- aansluitdiepte 24 mm
- inbouwdiepte 420–620 mm, inkortbaar tot 100 mm
- muurdoorvoer Ø ca. 132 mm

4021073 wit	54,61	66,08 €
4021075 baksteenrood	54,61	66,08 €
4021077 antraciet	57,58	69,67 €

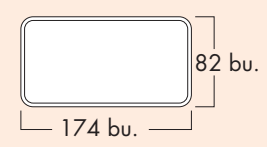

- wit (RAL 9010)
- baksteenrood (RAL 8004)
- antraciet (RAL 7016)

K-Klima-R flow 125 muurdoorvoerunit

Met terugslagklep en buitenjaloezie. Met rechthoekopname voor COMPAIR® flow 125.

- buisaansluiting 174 x 82 mm
- aansluitdiepte 80 mm
- inbouwdiepte 420–620 mm, inkortbaar tot 135 mm
- muurdoorvoer Ø ca. 132 mm

4033027 wit	55,03	66,59 €
4033029 baksteenrood	55,03	66,59 €
4033033 antraciet	57,32	69,36 €

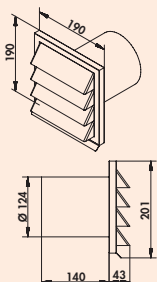

E-Jal 125 buitenjaloezie



190 x 190 mm, met terugslagklep voor aansluiting aan ronde buis.
– aansluitdiepte 140 mm

4022011	Ø 125 mm, RVS	151,84	183,73 €
---------	---------------	--------	----------

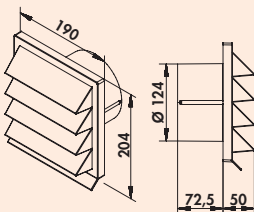

wit (RAL 9010)

baksteen-
rood (RAL 8004)

antraciet
(RAL 7016)

K-Jal 125 buitenjaloezie

190 x 190 mm, buitenjaloezie met terugslagklep voor aansluiting aan ronde buis.
– Ø 125 mm
– aansluitdiepte 72,5 mm

4021070	wit	15,62	18,90 €
4021072	baksteenrood	15,62	18,90 €
4021079	antraciet	16,85	20,39 €



E-Jal HK flow 125 buitenjaloezie

De roestvrijstalen buitenjaloezie COMPAIR® E-Jal HK biedt extra mogelijkheden bij de plaatsing van het luchtafvoersysteem bij moeilijke montage-situaties. Door een verticale montagepositie is het nu mogelijk om het luchtkanaal en de buitenjaloezie op de kleinste ruimte zonder vermindering van de stromingstechnische eigenschappen van het buissysteem verticaal te plaatsen.

De COMPAIR® E-Jal HK wordt op de gewenste plaats aan de buitenmuur gemonteerd. De verticaal geplaatste vlakke buis COMPAIR® flow 125 wordt van de wasemkap komend plaatsbesparend aan de muur geplaatst en zonder wijziging van de doorsnede direct op de buitenjaloezie aangesloten.

De esthetiek van de klassiek-zakelijke vormtaal, van de gevestigde en designbekroonde COMPAIR® E-Jal-serie, wird opgenomen en aan de nieuwe vorm aangepast. Het torsiestijf geconstrueerde roestvrijstalen frame-element toont ook bij langdurig gebruik en in alle weersomstandigheden geen vervorming. De in paneelbouwwijze gevormde roestvrijstalen buitenjaloezieën met door een veer beveiligde terugslagkleppen verhinderen veilig het binnendringen van hevige wind en slagregen.

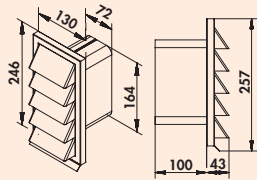

E-Jal HK flow 125 buitenjaloezie



130 x 250 mm met terugslagklep voor aansluiting 169 x 77 mm op COMPAIR® flow 125.
— aansluitdiepte 100 mm

4022017 roestvrij staal

205,38 248,51 €

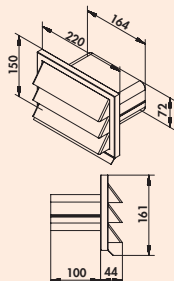

E-Jal flow 125 buitenjaloezie



210 x 140 mm met terugslagklep voor aansluiting 169 x 77 mm aan COMPAIR® flow 125.
— aansluitdiepte 90 mm

4033015 roestvrij staal

184,31 223,02 €

COMPAIR® top

Systeem Ø 125 vlak

Zeer krachtige
luchtafvoertechniek



Montagevoorbeeld

- (A) Omkeerstuk 90° met flexibele slang en 2 slangklemmen (T-URX 500/1000) voor Ø 120 mm en Ø 125 mm kapaansluiting
- (B) Brede buisverbinding (T-RVB)
- (C) Brede buis (T-VRO 500/1000)
- (D) (E) Brede buisbocht horizontaal 90° (T-RBH 90)
- (F) Overgangsstuk rond/brede buis (T-EST)
- (G) Telescoopbuis - wandelement (T-KLIMA-R 125/125)

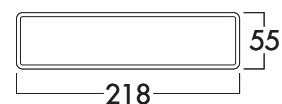
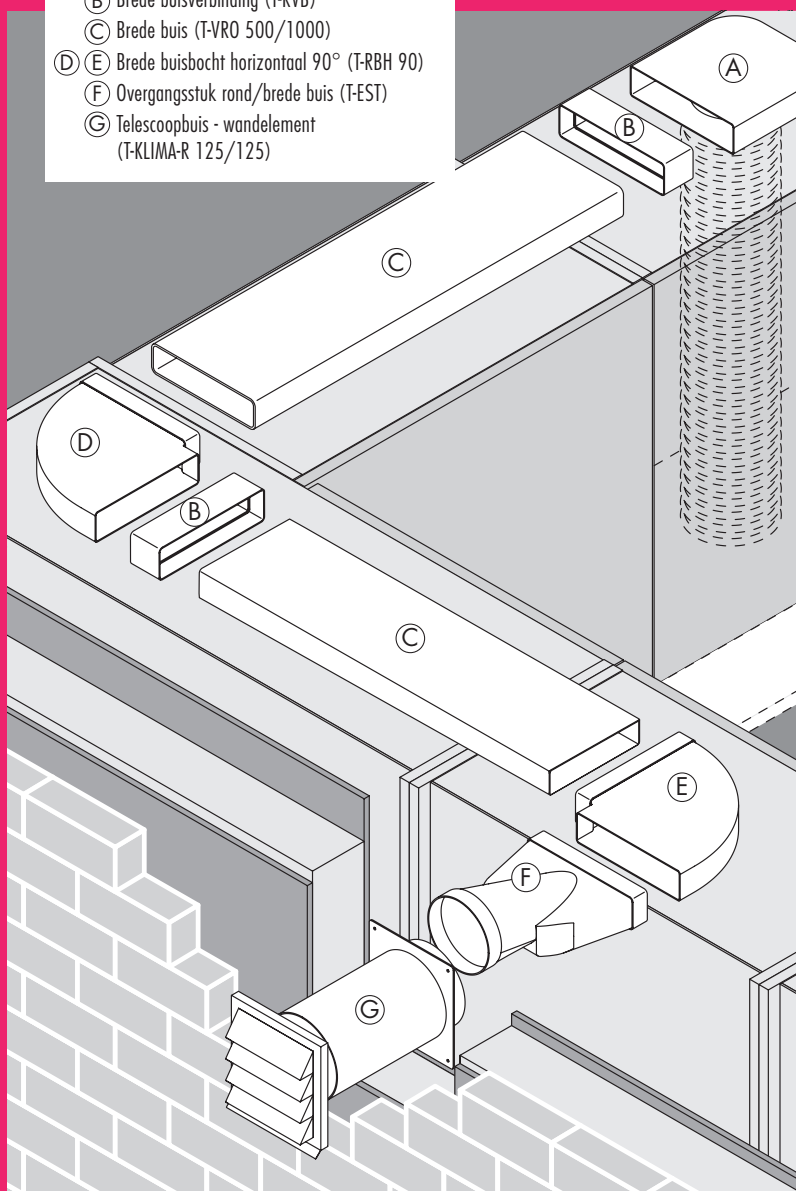

Luchtkanaal
en toebehoren
 Muurdoorvoerunits
 Buitenjaloeziën

Pagina 81–83

Pagina 84

Pagina 85

COMPAIR® top

Systeem Ø 125 vlak

■ Zeer krachtige luchtafvoertechniek

COMPAIR® top basisdelen blijken reeds bij standaardinstallaties zeer gevarieerd en stromingstechnisch in opperbeste vorm te zijn.

Alle systeemdelen kunnen door eenvoudige steekmontage met elkaar worden verbonden.

Sets kunnen, vanaf aankoop van 10 stuks, individueel overeenkomstig uw wensen worden samengesteld.

	T-VRO 125 Brede buis wit 500 mm 4021001 wit 1000 mm 4021002		T-EST 125 Eindstuk wit 4021047
	T-RVB 125 Brede buisverbinding wit 4021004		K-Jal 125 Buitenjaloezie wit 4021070 baksteenrood 4021072 antraciet 4021079
	T-UR 125/2 Omkeerstuk 90° wit 4021010		K-Klima-R 125/125 muurdoorvoerunit wit 4021073 baksteenrood 4021075 antraciet 4021077
	T-UR-ST 125 Omkeerstuk 90° wit 4021012		N-PXO127 flexibele slang rond wit Ø 127 4023002
	T-URX 125 Omkeerstuk 90° met flexibele slang wit 500 mm 4021025 wit 1000 mm 4021026		A-PXO 127 flexibele slang alu., rond aluminium Ø 127 4023006
	T-RBH 1 System 125 Brede buisbocht wit 4021043		Ronde buishouder 127 aluminiumkleurig Ø 127 4021132
	T-RBV 1 System 125 Brede buisbocht wit 4021044		



COMPAIR® top Breed buisformaat

- vergroot het volumedebiet in luchtafvoer- en luchttoevoerbeprij
- reduceert drukverliezen door de grotere bochtdoorsnede
- past zich aan de hoge luchttransportcapaciteit van moderne wasemkappen aan door compensatie aan de uitblaasdoorsnede



COMPAIR® top Doorschuijfblokkering

- verhindert storingen van de luchtstroom in het aansluitbereik van de omkeerdelen bij directe omkering van de kap of omkering via een ingeschoven afstands-buis



COMPAIR® top Klikmontage

- eenvoudige, veilige en gereedschapsloze stecker-montage-techniek
- voor de bouw van individuele omkeer- en adapterstukken



COMPAIR® top Klemrandbeveiling

- stabiliseert buisverbindingen over de volledige doorsnede

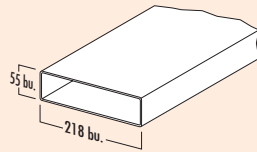

T-VRO 125 brede buis

Luchtafvoerbuis zonder mof.

4021001	L 500 mm, wit	13,26	16,04 €
4021002	L 1000 mm, wit	24,57	29,73 €

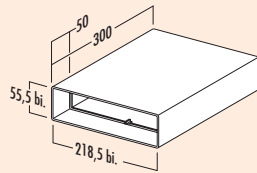

T-TR 300 systeem 125 brede buis

Telescoop-schuifelement. Afstandscompensatiestuk en buisverbinding.

4021003	wit	20,62	24,95 €
---------	-----	-------	---------

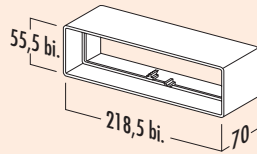

T-RVB 125 brede buisverbinding

Verbinding voor T-VRO brede buizen.

4021004	wit	7,20	8,71 €
---------	-----	------	--------

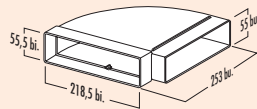

T-RBH 1 systeem 125 brede buisbocht

Bochtstuk horizontaal 90°. Met eenzijdig aangepaste mof.

4021043	wit	20,37	24,65 €
---------	-----	-------	---------

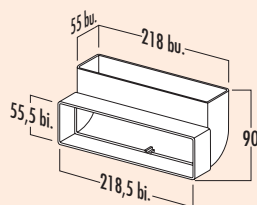

T-RBV 1 systeem 125 brede buisbocht

Bochtstuk verticaal 90°. Met eenzijdig aangepaste mof.

4021044	wit	19,13	23,15 €
---------	-----	-------	---------

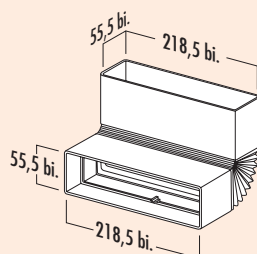

T-RBFLEX 125 brede buisbocht

Flexibel bochtstuk voor brede buizen horizontaal/verticaal tot 90°. Met verbindingsmof aan weerszijden.
— lengte 180–500 mm

4021045	wit	24,22	29,31 €
---------	-----	-------	---------

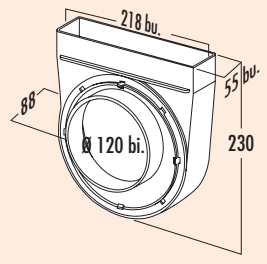

T-UR-EX 125 omkeerstuk 90°, excentrisch

Voor 125 mm kapaansluiting met verstelbaar, excentrisch aansluitdeel voor te dicht bij de muur liggende kapuitvoer.

- aansluit-Ø 120 mm
- aansluitdiepte 14 mm

4021086 wit	22,38	27,08 €
-------------	-------	----------------

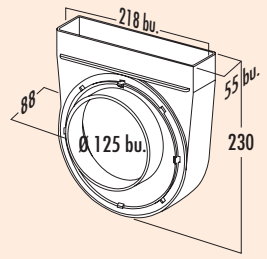

T-UR 125/2 omkeerstuk 90°

Voor 125 mm buis-/slingaansluiting.

- slang-/buisaansluiting-Ø 125 mm
- aansluitdiepte 30 mm voor veilige buis-/slingmontage

4021010 wit	21,85	26,44 €
-------------	-------	----------------

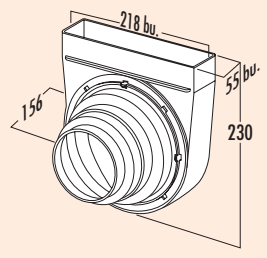

T-UR-ST 125 omkeerstuk 90°

Met geïntegreerde traping.

Voor 100 mm, 120 mm, 125 mm en 150 mm buis-/slingaansluiting.

- aansluit-Ø 100, 120, 125, 150 mm
- aansluitdiepte 20 mm per grootte voor veilige buis-/slingmontage

4021012 wit	30,28	36,64 €
-------------	-------	----------------

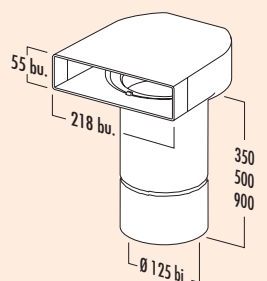

T-UR 125 omkeerstuk 90° met ronde buis

Omkeerstuk 90° met ronde buis.

Om de optimale stromingscapaciteit te bereiken, gebruikt u absoluut de omkeerstukken met ronde buis. Gebruikt u alleen in onoverkomelijke gevallen, indien er technisch geen andere mogelijkheid bestaat, de omkeerstukken met slang (T-URX).

4021019 L 500 mm, wit	36,77	44,49 €
4021020 L 1000 mm, wit	46,78	56,60 €

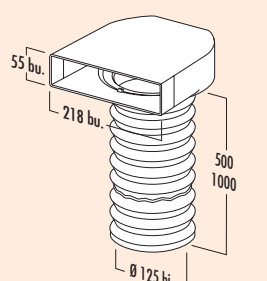

T-URX 125 omkeerstuk 90° met flexibele buis

Voor 120 mm en 125 mm kapaansluiting.

- incl. 2 klemmen
- slang-Ø 125 mm

4021025 L 500 mm, wit	38,45	46,52 €
4021026 L 1000 mm, wit	45,11	54,58 €

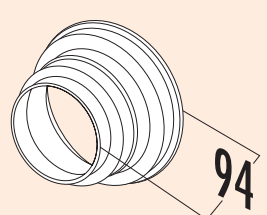

T-STU-ST 125 traping

- ring-Ø 100, 120, 125, 150 mm
- aansluitdiepte 20 mm per grootte

4021038 wit	9,04	10,94 €
-------------	------	----------------

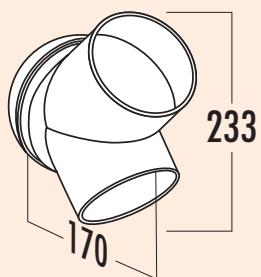

T-HS 125 broekstuk

- 2 x Ø 125 mm
- aansluitdiepte 30 mm, Ø 150 mm

4021040	wit	22,29	26,97 €
---------	-----	-------	---------

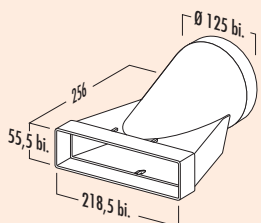

T-EST 125 eindstuk

Overgangsstuk ronde/brede buis met recht steunvlak.
Voor aansluiting op ronde aansluitingen aan jaloezieën, kappen of muurdoorvoerunits (maar ook als begindeel voor directe aansluiting op 125 mm kapansluitingen toepasbaar).

4021047	wit	23,70	28,68 €
---------	-----	-------	---------

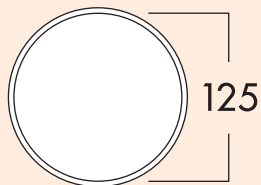

125 muuraansluiting 1

Voor toepassing in schoorstenen. Voor aansluiting aan ronde buis 125.
– met terugslagklep.
– slang-/buisaansluiting-Ø 125 mm
– aansluitdiepte 24 mm
– ronde buis met 350 mm lengte
– muurdoorvoer Ø ca. 132 mm

4020040	wit	28,52	34,51 €
---------	-----	-------	---------

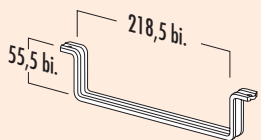

Vlakke buishouder 125

Voor veilige muur-/plafondmontage van vrij geleide brede buizen/slangen.

4021130	wit	7,01	8,48 €
---------	-----	------	--------

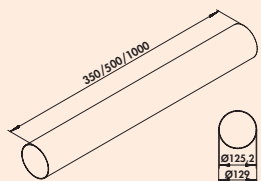

Ronde buis 125

- ronde buis Ø 125 mm

4021114	L 350 mm, wit	14,13	17,10 €
4021118	L 500 mm, wit	17,90	21,66 €
4052002	L 1000 mm, wit	32,30	39,08 €

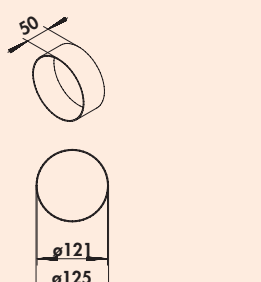

T-VBS 125 round buisverbinding

- slang-/buisaansluiting-Ø 125 mm
- lengte 50 mm

4021127	wit	7,63	9,23 €
---------	-----	------	--------

COMPAIR® top (systeem Ø 125)

Bestelnr. Beschrijving per stuk
exkl. BTW. incl. 21% BTW

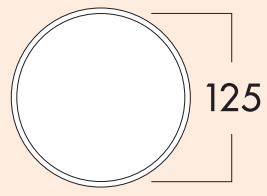

Klima-E 125 muurdoorvoerunit

Met telescoopbuis en buitenjaloezie van roestvrij staal, met terugslagklep.
 – slang-/buisaansluiting-Ø 125 mm
 – aansluitdiepte 24 mm
 – inbouwdiepte 420–620 mm, inkortbaar tot 175 mm
 – muurdoorvoer Ø ca. 132 mm

4022013	wit, roestvrij staal	192,12	232,47 €
----------------	----------------------	--------	-----------------

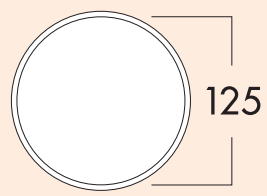

K-Klima-R 125/125 muurdoorvoerunit

Met terugslagklep, telescoopbuis en buitenjaloezie.
 – slang-/buisaansluiting-Ø 125 mm
 – aansluitdiepte 24 mm
 – inbouwdiepte 420–620 mm, inkortbaar tot 100 mm
 – muurdoorvoer Ø ca. 132 mm

- wit (RAL 9010)
- baksteen-
rood (RAL 8004)
- antraciet
(RAL 7016)

4021073	wit	54,61	66,08 €
4021075	baksteenrood	54,61	66,08 €
4021077	antraciet	57,58	69,67 €

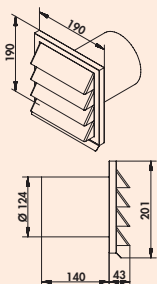

E-Jal 125 buitenjaloezie



190 x 190 mm, met terugslagklep voor aansluiting aan ronde buis.
– aansluitdiepte 140 mm

4022011	Ø 125 mm, RVS	151,84	183,73 €
---------	---------------	--------	----------

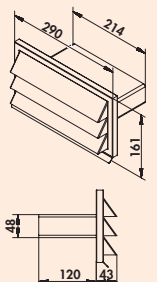

E-Jal top buitenjaloezie



290 x 150 mm, met terugslagklep voor aansluiting 220 x 55 mm aan COMPAIR® 125 brede buis.
– aansluitdiepte 110 mm

4022021	roestvrij staal	166,75	201,77 €
---------	-----------------	--------	----------

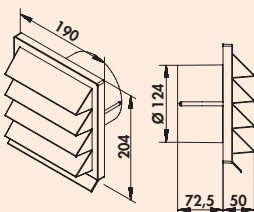

K-Jal 125 buitenjaloezie

190 x 190 mm, buitenjaloezie met terugslagklep voor aansluiting aan ronde buis.
– Ø 125 mm
– aansluitdiepte 72,5 mm

wit (RAL 9010)

baksteenrood (RAL 8004)

antraciet (RAL 7016)

4021070	wit	15,62	18,90 €
4021072	baksteenrood	15,62	18,90 €
4021079	antraciet	16,85	20,39 €

COMPAIR[®] top (systeem Ø 125)

Bestelnr.

Beschrijving

per stuk
exkl. BTW. incl. 21% BTW

COMPAIR® norm Systeem Ø 100

Het programma voor
een goed kamerklimaat

Montagevoorbeeld

- (A) Omkeerstuk 90° met flexibele slang en 2 slangklemmen (N-URX 1000) voor Ø 100 mm kapaansluiting
- (B) Buisverbinding (N-RVB)
- (E) Luchtafvoerbuis met mof (N-VRM 1000)
- (D) (F) Buisbocht horizontaal 90° (N-RBH 90)
- (E) Luchtafvoerbuis (N-VRO 500/1000)
- (H) Eindstuk (N-EST)
- (I) Telescoopbuis muurelement (K-KLIMA-R 100/100)

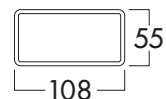
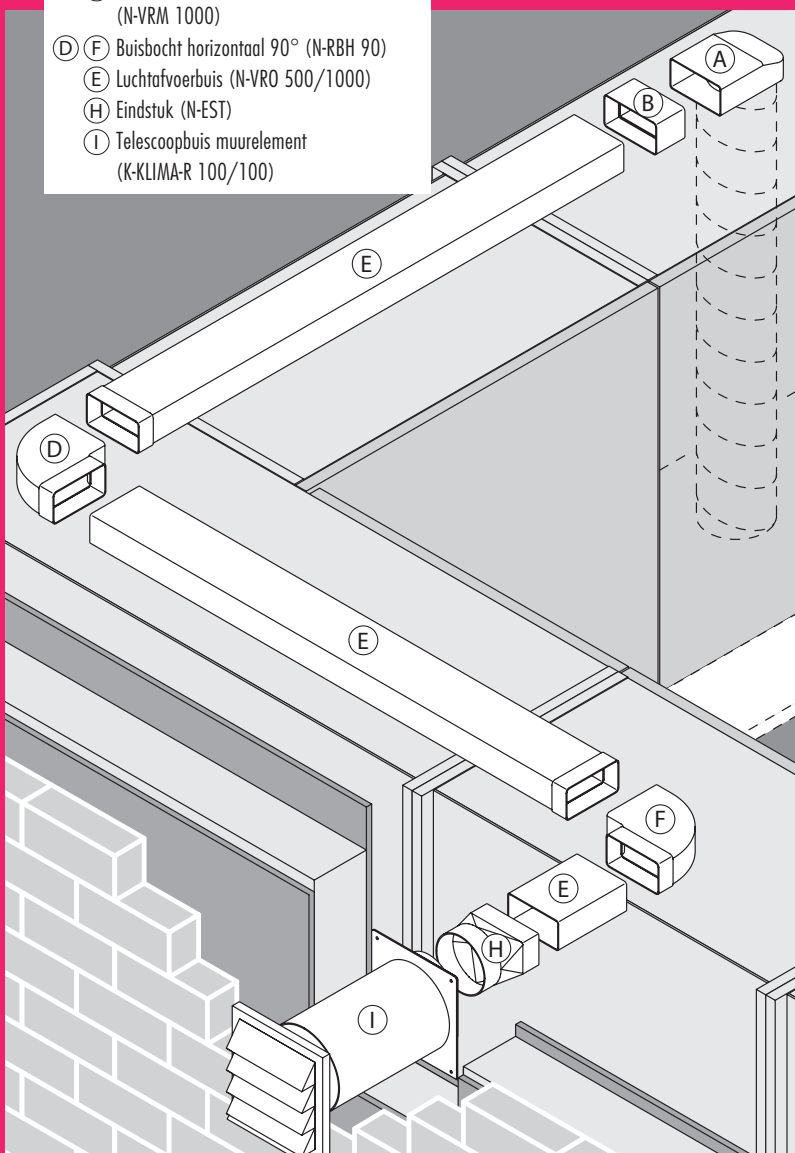

 Luchtkanaal
en toebehoren
Muurdoorvoerunits
Buitenjaloezieën

Pagina 89–91

Pagina 91

Pagina 91



COMPAIR® norm

Systeem Ø 100

Flexibele systeemoplossingen verjagen snel "dikke lucht"

COMPAIR® norm basisdelen zijn geschikt voor vele standaardoplossingen van perfecte luchtafvoer- en luchttoevoerinstallaties.

Alle systeemdelen kunnen door eenvoudige steekmontage met elkaar worden verbonden.

Sets kunnen, vanaf aankoop van 10 stuks, individueel overeenkomstig uw wensen worden samengesteld.

	N-VRM 100 Luchtafvoerbuiscap met mof wit 1000 mm 4011005		N-EST 100 Eindstuk wit 4011023
	N-RVB 100 Buisverbinding wit 4011010		K-Jal 100 Buitenjaloezie wit 4011076
	N-UR 8 Systeem 100 Omkeerstuk 90° wit 4011002		K-Klima-R 100/100 muurdoorvoerunit wit 4011079
	N-URX 100 Omkeerstuk 90° met flexibele slang wit 500 mm 4011021 wit 1000 mm 4011022		N-PXO 102 flexibele slang rond wit Ø 102 4013003
	N-RBH 100 Buisbocht horizontaal 90° wit 4011011		A-PXO 102 flexibele slang alu., rond aluminium Ø 102 4013005
	N-RBV 100 Buisbocht verticaal 90° wit 4011012		Ronde buishouder 102 aluminiumkleurig Ø 102 4011038

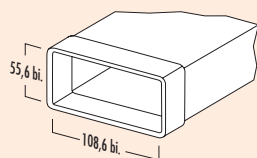

N-VRM 100 luchtafvoerbuis met mof

Met aangepaste mof.

4011005	wit, L 1000 mm	18,70	22,63 €
---------	----------------	-------	---------

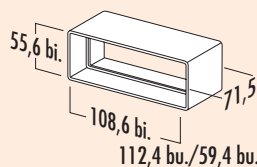

N-RVB 100 buisverbinding

Voor rechte luchtafvoerbuizen.
– lengte 71,5 mm

4011010	wit	5,62	6,80 €
---------	-----	------	--------

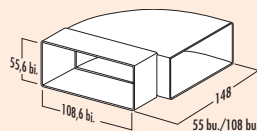

N-RBH 100 buisbocht horizontaal 90°

Met eenzijdig aangepaste mof.

4011011	wit	14,92	18,05 €
---------	-----	-------	---------

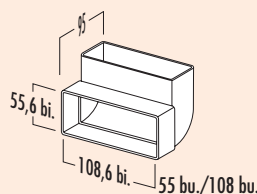

N-RBV 100 buisbocht verticaal 90°

Met eenzijdig aangepaste mof.

4011012	wit	15,01	18,16 €
---------	-----	-------	---------

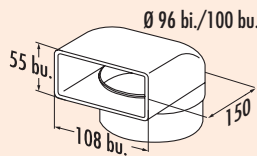

N-UR 8 systeem 100 omkeerstuk 90°

Met 80 mm buisaansluiting voor aansluiting op ronde buis of flexibele buis.

4011002	wit	17,21	20,82 €
---------	-----	-------	---------

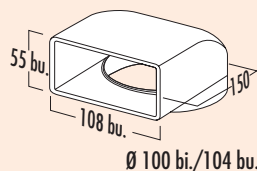

N-UR 100 omkeerstuk 90°

Voor directe aansluiting van de kap, met condenswaterafsluiting.

4011003	wit	14,39	17,41 €
---------	-----	-------	---------

COMPAIR® norm (systeem Ø 100)

Bestelnr. Beschrijving per stuk
exkl. BTW. incl. 21% BTW

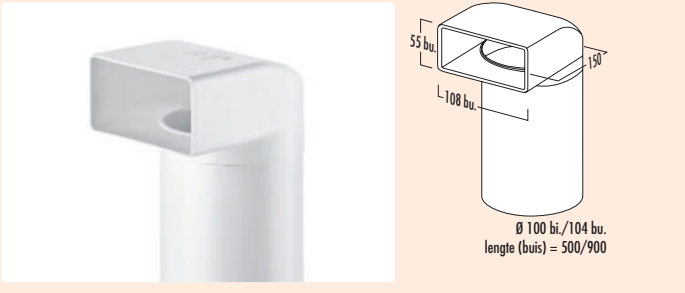

N-UR 100 omkeerstuk 90° met ronde buis

Met luchtleschoepen en ronde buis.
Om de optimale stromingscapaciteit te bereiken, gebruikt u absoluut de omkeerstukken met ronde buis.
Gebruikt u alleen in onoverkomelijke gevallen, indien er technisch geen andere mogelijkheid bestaat, de omkeerstukken met slang (N-URX).

4011014	L 500 mm, wit	27,73	33,55 €
4011015	L 900 mm, wit	34,23	41,42 €

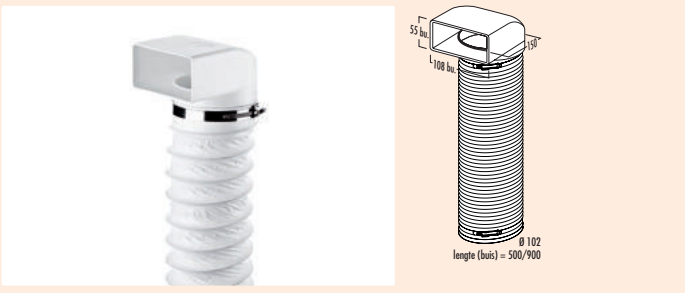

N-URX 100 omkeerstuk 90° met flexibele buis

Met flexibele buis 500 mm/1000 mm en 2 slangklemmen.

4011021	L 500 mm, wit	33,89	41,01 €
4011022	L 1000 mm, wit	41,04	49,66 €

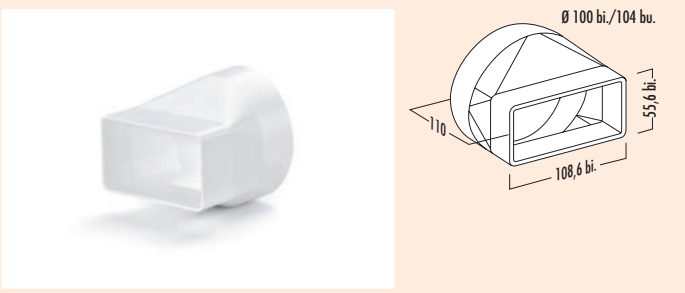

N-EST 100 eindstuk

Met aangepaste mof voor directe overgang van vlak op rond (muurdoorvoer).

4011023	wit	21,51	26,03 €
---------	-----	-------	---------



100 muuraansluiting 1

Voor toepassing in schoorstenen. Voor aansluiting op ronde buis.
– met terugslagklep
– slang-/buisaansluiting-Ø 100 mm

4010500	wit	27,21	32,92 €
---------	-----	-------	---------

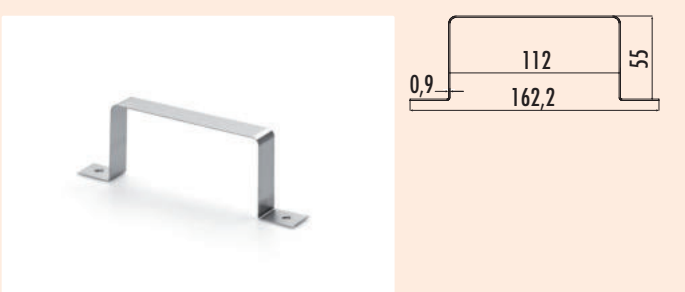

Vlakke buishouder 100

Voor veilige muur-/plafondmontage van vrij geleide buizen en slangen.

4011045	roestvrij staal	7,82	9,46 €
---------	-----------------	------	--------

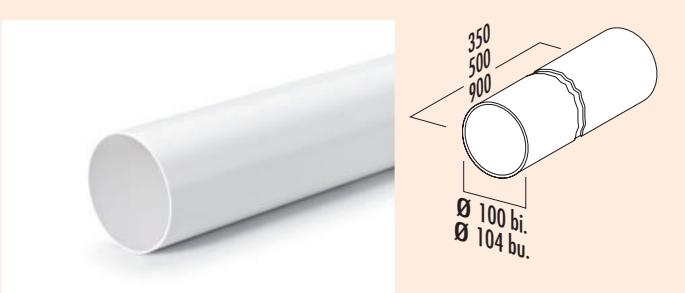

Ronde buis 100

– ronde buis Ø 100 mm

4011018	L 350 mm, wit	8,61	10,42 €
4011019	L 500 mm, wit	10,80	13,07 €
4011020	L 900 mm, wit	18,87	22,83 €

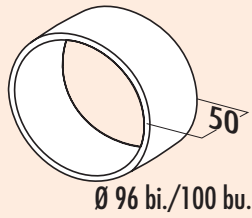

N-VBS 100 round buisverbinding

- slang-/buisaansluiting-Ø 100 mm
- lengte 50 mm

4011027 wit 5,70 6,90 €

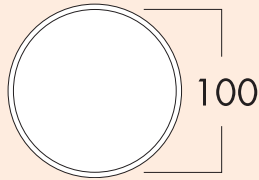

K-Klima-R 100/100 muurdoorvoerunit

- Incl. terugslagklep, telescoopbuis en buitenjaloezie.
- ronde buis met 350 mm lengte
 - buisaansluiting-Ø 100 mm
 - aansluitdiepte 24 mm
 - inbouwdiepte 420–620 mm, inkortbaar tot 100 mm
 - muurdoorvoer Ø ca. 103 mm

4011079 wit 53,28 64,47 €



E-Jal 100 buitenjaloezie

- 190 x 190 mm, met terugslagklep voor aansluiting aan ronde buis.
- Ø 100 mm
 - aansluitdiepte 145 mm



4022010 RVS 152,72 184,79 €

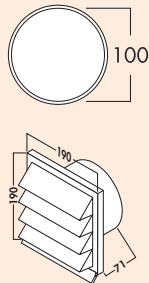

K-Jal 100 buitenjaloezie

- 190 x 190 mm, met terugslagklep voor aansluiting aan ronde buis.
- Ø 100 mm
 - aansluitdiepte 71 mm

4011076 wit 14,39 17,41 €

COMPAIR[®] norm (systeem Ø 100)

Bestelnr.

Beschrijving

per stuk
exkl. BTW. incl. 21% BTW

COMPAIR®

Toebehoren (alle systemen)

Probleemloze verbinding

COMPAIR®-slangen in aluminium- of draad-/weefseluitvoering overtuigen bijzonder bij moeilijke en nauwe ruimtelijke omstandigheden door uiterst flexibele eigenschappen.

Hoogwaardige COMPAIR®-kwaliteit garandeert bovendien de nauwkeurig passende verbinding aan alle starre ronde en vlakke buissystemen.



■ Raamcontactschakelaar	Pagina 94–95
Radio-Temperatuursensor	Pagina 95
Raamcontactschakelaar voor kookplaatafzuiging	Pagina 96
Geluiddemper	Pagina 97
Plakband	Pagina 97
GREENflow koudkrimpband	Pagina 98
Textielplakband	Pagina 98
Terugslagklep	Pagina 98
Rond rooster luchttoevoer	Pagina 98
Luchtafvoerbekleding	Pagina 99
Flexibele slang	Pagina 100–101
Ronde buishouder	Pagina 102

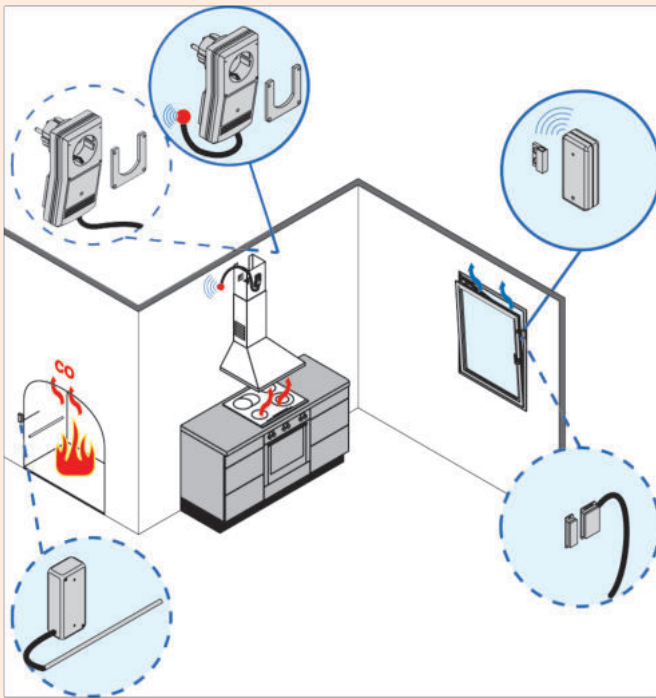

Raamcontactschakelaar radiosysteem

Met externe antenne. Steeds wanneer er een luchtafvoertoestel – zoals bijvoorbeeld een wasemkap – en een open vuur – zoals bijvoorbeeld een haardstel – gelijktijdig worden gebruikt, bestaat er bij gesloten ramen gevaar voor dodelijke koolmonoxide vergiftiging.

Om dit gevaar te verhinderen, heeft de wetgever in de M-FeuVO vastgelegd, dat bij gelijktijdig gebruik van kamerlucht afhankelijke haardstellen en een luchtafvoertoestel gevrijwaard moet worden, dat er geen gevaarlijke onderdruk ontstaat en er een voldoende hoeveelheid buitenlucht – bijvoorbeeld door een open raam of een verluchtungsklep – kan nastromen. Door een raamcontactschakelaar wordt er opgevraagd, of het raam geopend is, om de toevoer van verse lucht te garanderen.

Om een veilige functie ook bij moeilijke ontvangstomstandigheden te garanderen, werd het beproefde model van de raamcontactschakelaar uitgebreid met een externe antenne. **Een typische toepassing van de raamcontactschakelaar met externe antenne is de montage van de ontvangerunit van de afvoerschakelaar bij wasemkappen met een schoorsteenschacht van roestvrij staal.**

Deze metalen bekleding schermt de interne antenne van de radiobestuurde schakelaarunit sterk af en de signalen van radiozenders kunnen daardoor slechts verminderd of helemaal niet ontvangen worden. Hier biedt de externe antenne de oplossing! Zij wordt aan de buitenkant van de metalen bekleding gemonteerd met een afstand van minimum 100 mm en garandeert een storingvrije ontvangst van de besturingssignalen. Een 100 cm lange antennekabel verbindt de buitenantenne met de schakelaarunit van de luchtafvoer.

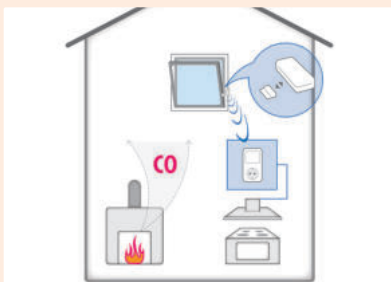

Raamcontactschakelaar radiosysteem



Veiligheidsschakelaar met **snoerloze radio-overdracht via een externe antenne** voor toepassing onder moeilijke ontvangstomstandigheden, zoals bv. bij montage achter een bekleding van roestvrij staal. Stekkerklaar met zender en ontvanger, incl. montagemateriaal en batterijen (lange levensduur, gering energieverbruik).

– schakelvermogen tot 1150 W (5 A)

7051001 met externe antenne, wit

380,04 459,85 €

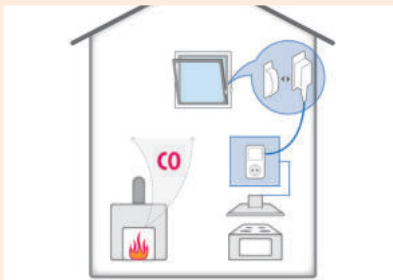

Raamcontactschakelaar kabelsysteem



Veiligheidsschakelaar met kabelbreukbewaking en omsteekbeveiliging. Stekkerklaar met 6 m sensorleiding, incl. montage materiaal. Geen batterijen vereist.

– schakelvermogen tot 1400 W (6 A)

7051004 wit 172,91 209,22 €

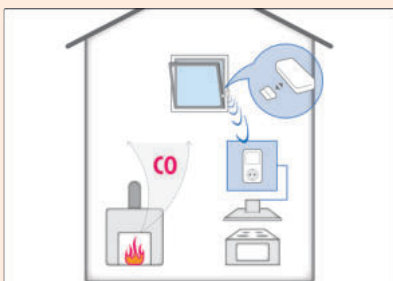
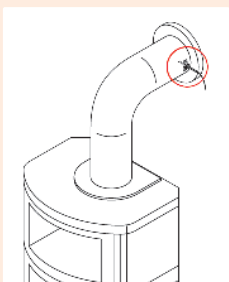
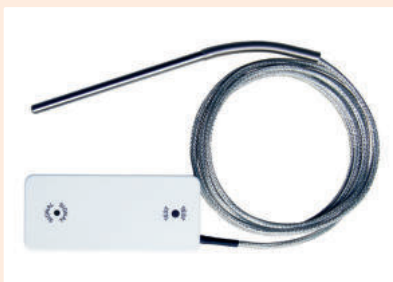

Radio Temperatuursensor



De radio-temperatuursensor is integreerbaar in het radiosysteem van de raamcontactschakelaar. Daarbij wordt via de temperatuur de bedrijfstoestand van de schoorsteen bewaakt. Alleen bij brandende schoorsteen moet er een raamopening gebeuren, terwijl de wasemkap actief is. Daardoor vervalt de strikte koppeling van actieve wasemkap en geopend raam. De temperatuursensor is geschikt voor montage in gesloten en droge woonkamers.

- type PT 1000
- Ø 5 mm
- lengte 100 mm
- temperatuurbereik -50–500 °C
- sensor-kabel 2000 mm, tot 450 °C
- de radio-temperatuursensor (7051005) is te combineren met de radio-schakelaar 7051001 of 7051002

7051005 wit 258,48 312,76 €

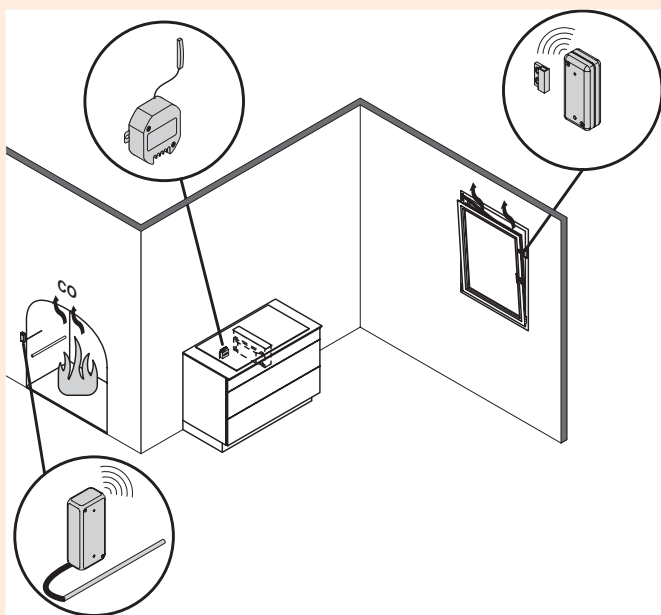

Raamcontactschakelaar voor kookplaatafzuiging

Met de raamcontactschakelaar voor Downdraft- en kookplaatafzuiging kan een luchtafvoersysteem pas gebruikt worden wanneer het raam geopend is en de daarvoor noodzakelijke luchttoevoer de ruimte kan binnenstromen. Een aan de raamvleugel aangebrachte zender observeert of het raam open of gesloten is en draagt deze informatie draadloos aan de ingebouwde ontvanger over. De geeft de stroomtoevoer pas vrij wanneer het raam gekanteld of geopend is.

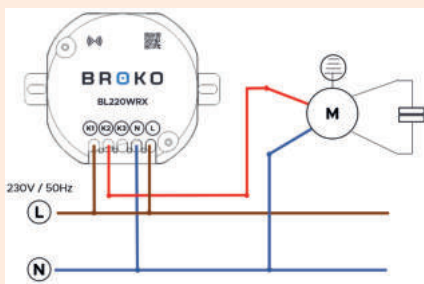

Raamcontactschakelaar voor kookplaatafzuiging

Veiligheidsschakelaar met draadloze radiotransmissie voor wasemkappen met vast aangesloten stroomaansluiting (in de fabriek zonder veiligheidsstekker) zoals bv. kookplaatafzuigingen, kookveldafzuigingen of eilandkappen. Via een externe antenne voor de toepassing zelfs in moeilijke ontvangstonstandigheden, zoals bv. bij montage achter een bekleding van metaal of roestvrij staal.

De inbouw in het wasemkapsysteem gebeurt door middel van het netsnoer (fasegeleider), via een potentiaalvrij schakelcontact (indien in de fabriek voorzien) of via de fasegeleider van de ventilatormotor (alleen bij een wisselstroommotor mogelijk!)

LET OP: Daarvoor moet er in de elektriciteit van het wasemkapsysteem ingegrepen worden!

Neem de garantie-/waarborgvoorwaarden van de fabrikant van de kap in acht.

Compleet systeem met zender en ontvanger, incl. montagemateriaal en batterijen (lange levensduur, gering energieverbruik).

- schakelvermogen tot 1449 W (6,3 A)
- controle van de radioverbinding
- batterijcontrole
- relaiscontact 5 A maakcontact (potentiaalvrij)
- inbouw in wasemkap (motortoevoerleiding)
- gekeurd overeenkomstig EU-richtlijnen 2014/53/EU (RED), 2014/35/EU en 2014/30/EU
- bij inbouw in een conventionele wasemkap kan de verlichting ook bij een uitgeschakelde ventilatormotor ingeschakeld worden.

Aanwijzing voor het gebruik in combinatie met BLDC-motoren:

Een aantal wasemkappen, kookveldafzuigingen en ventilatiesystemen beschikt over een zogenaamde BLDC-motor. Deze kan bij het gebruik van de derde fase (fasen é;é;n en twee worden voor het kookveld gebruikt) afzonderlijk geschakeld worden. Een passende aansluiting is vaak reeds door de apparatenindustrie voorzien – en kan voor de draadloze schakelaar gebruikt worden. Voor de klassieke eenfasige wisselstroommotor adviseren wij 7051001.

Gelieve de installatie-instructies op www.naber.com in acht te nemen!

7051012 met externe antenne, wit

493,59 597,24 €

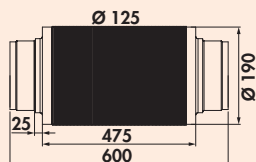

Geluiddemper 125

Uiterst stabiele uitvoering door gebruik van dikke buis van aluminium. 25 mm/16 kg per m³ glaswolvulling reduceert het geluid naargelang de frequentie tot 22 dB, conform DIN 4102 niet brandbaar (A1).
– aansluiting op ronde buis van kunststof

4033034 Ø 125 mm, L 475 mm 85,75 103,76 €

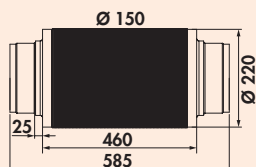
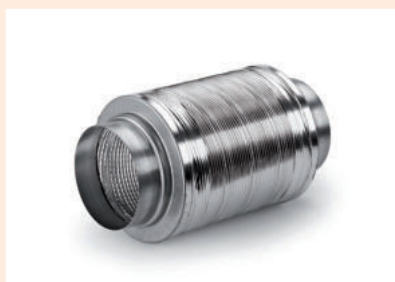

Geluiddemper 150

Uiterst stabiele uitvoering door gebruik van dikke buis van aluminium. 25 mm/16 kg per m³ glaswolvulling reduceert het geluid naargelang de frequentie tot 22 dB, conform DIN 4102 niet brandbaar (A1).
– aansluiting op ronde buis van kunststof

4043029 Ø 150 mm, L 460 mm 89,52 108,32 €

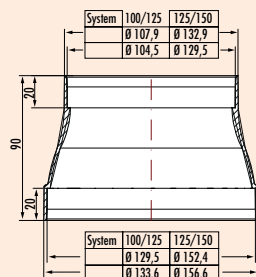

RDZ flow reduceerstuk

Voor de overgang van diameter 125 mm ronde buis op diameter 100 mm ronde buis en van diameter 150 mm ronde buis op diameter 125 mm ronde buis. Reversibele montage mogelijk. Stromingsgeoptimaliseerde uitvoering door vermijding van scherpe stromingsafscheurkanten.

4011048 Ø 125/150 mm, wit 14,21 17,19 €

4011049 Ø 100/125 mm, wit 11,76 14,23 €

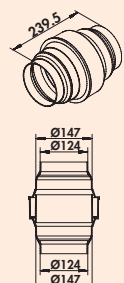

KDA 150 condenswaterafscheider

Verhindert het teruglopen van condensatiewater in de wasemkap bij verticale luchtafvoergeleiding. Stromingsgeoptimaliseerde uitvoering door vermijding van scherpe stromingsafscheurkanten. Aan beide zijden aansluiting van slangen en buizen op Ø 125 mm en Ø 150 mm mogelijk. Bij aansluiting op Ø 150 mm moet het Ø 125 mm deelstuk op de voorziene snijlijn worden afgesneden.

4051030 lichtgrijs 30,71 37,16 €



N-KLEB PVC plakband

Voor veilige verbinding van slangen met systeemdelen.
– breedte 50 mm
– lengte 10 m = 1 rol

4021128 wit 9,31 11,27 €



GREENflow koudkrimpband

Plakband voor de afdichting van luchtkanalen.
 – automatisch vulkaniserende plakband
 – voor toepassing binnen
 – geschikt voor onregelmatige oppervlakken
 – hoge bestendigheid tegenover vocht- en temperatuurwissel
 – 15 m x 50 mm (L x B)

4043077	L 15 m	43,01	52,04 €
---------	--------	-------	---------



Textielplakband

– hoge kleefkracht
 – vochtafstotend
 – bestand tegen koude en warmte
 – vrij van oplosmiddelen
 – 50 m x 50 mm (l x b)

4021124	wit, L 50 m	73,47	88,90 €
---------	-------------	-------	---------

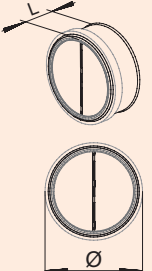

Terugslagklep rondje

Niet geschikt voor inbouw in een verticaal lopende buis.
 – verzinkt

4011026	Ø 100 mm, L 43 mm	38,70	46,83 €
4021104	Ø 125 mm, L 49 mm	40,29	48,75 €
4043030	Ø 150 mm, L 62 mm	52,22	63,19 €

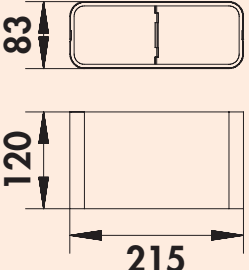

Terugslagklep hoekig



Voor de plaatsing in luchtatvoerbuis F-VRO (4043001).
 Voor de inbouw in een Niet geschikt voor de inbouw in een verticaal lopende buis.
 – diepte 120 mm

4043034	roestvrij staal	108,83	131,68 €
---------	-----------------	--------	----------

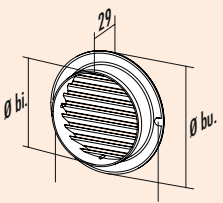

T-ZULRG rond rooster luchttoevoer

Voor buiten en binnen.
 – wit
 – aansluitdiepte 25 mm
 – incl. ingezet vliegengaas

4021147	D1 = 99 mm, D2 = 128 mm	11,24	13,60 €
4021148	D1 = 124 mm, D2 = 160 mm	11,41	13,81 €
4041015	D1 = 149 mm, D2 = 200 mm	13,52	16,36 €

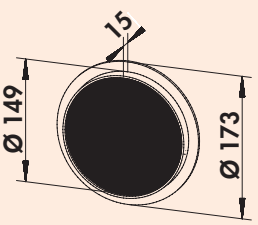

M-ZULGR rond rooster luchttoevoer

Voor buiten en binnen.
 – van hoogwaardig aluminium
 – wit
 – aansluitdiepte 15 mm
 – incl. ingezet vliegengaas

4043082	D1 = 149 mm, D2 = 173 mm	23,26	28,14 €
---------	--------------------------	-------	---------



COMPAIR® luchtafvoerbekleding wandoplossing

Met de COMPAIR® luchtafvoerbekleding heeft u vorm en functie best in de hand! De uit spaanplaat bestaande bekleding kan door verf of behang een individuele vorm krijgen, om haar nog harmonischer als wand- of eilandkap in een moderne keuken te integreren. Een extra nut ontstaat door het gebruik van verlichting in de COMPAIR® luchtafvoerbekleding, waarmee u de werkbereiken van de keuken in het juiste licht rukt.

Luchtafvoer naar rechts/links tot aan de buitenmuur of uit optische redenen over de volledige lengte van de muur. De rechthoekige lijst wordt aan muur en plafond gemonteerd. Dan kan de luchtafvoerbekleding bevestigd worden.

De bekleding heeft een hoogte van 220 mm en is daardoor geschikt, om ook een ronde buis met probleemloze overgang naar een muurdoorvoerunit te leggen. Voor individuele aanpassing kan de bekleding ook gewoon op een lagere hoogte resp. kortere lengte worden ingekort.

Voor alle COMPAIR® systemen.

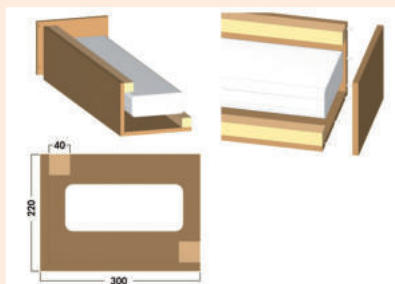

COMPAIR® luchtafvoerbekleding wandoplossing

De bekleding is vervaardigd van 16 mm dikke spaanplaat, gelijmd en aan beide zijden uitgerust met plugboringen. Ieder 1000 mm deel bevat een met pluggen voorzien eindstuk, wat een seriebouwwijze toelaat (**eindeloos systeem**).

- voor alle COMPAIR® systemen
- hoogte 220 mm
- breedte 300 mm
- lengte 1000 mm incl. eindkap

4041010	L-vorm	109,79	132,85 €
---------	--------	--------	----------

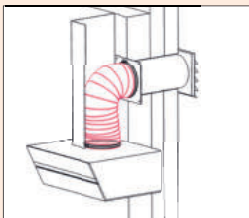
**H-PXO flexibele buis**

Voor de directe aansluiting van de kap in nauwe schoorsteenschachten van wasmekappen. Stromingsgeoptimaliseerd.

- draadkern met terugverende eigenschap produceert zachte buigradiussen
- moeilijk ontvlambaar B1 (gekeurd overeenkomstig DIN EN 13501: Bs2, d0)
- grijs

4023025	Ø 152 mm, L 1000 mm	62,05	75,08 €
4023026	Ø 152 mm, L 3000 mm	174,66	211,34 €

**N-PXO flexibele buis rond**

Met PVC gecoate staalspiraal.

- wit

4013004	Ø 102 mm, L 1000 mm	12,90	15,61 €
4013002	Ø 102 mm, L 3000 mm	32,21	38,97 €
4013003	Ø 102 mm, L 6000 mm	56,79	68,72 €
4023008	Ø 127 mm, L 1000 mm	17,46	21,13 €
4023003	Ø 127 mm, L 3000 mm	47,22	57,14 €
4023002	Ø 127 mm, L 6000 mm	76,54	92,61 €
4023009	Ø 152 mm, L 1000 mm	18,78	22,72 €
4023005	Ø 152 mm, L 3000 mm	47,30	57,23 €
4023004	Ø 152 mm, L 6000 mm	86,29	104,41 €

**ST-PXO volledig flexibele slang**

Met grotere wanddikte.

- wit

4023019	Ø 127 mm, L 1000 mm	27,03	32,71 €
4023020	Ø 127 mm, L 3000 mm	67,67	81,88 €
4023010	Ø 127 mm, L 6000 mm	84,07	101,72 €
4023021	Ø 152 mm, L 1000 mm	28,88	34,94 €
4023022	Ø 152 mm, L 3000 mm	73,03	88,37 €
4023011	Ø 152 mm, L 6000 mm	89,52	108,32 €

**G-PXO volledig flexibele weefselslang**

- lengte 6000 mm
- grijs

4023015	Ø 152 mm	146,58	177,36 €
----------------	----------	--------	-----------------

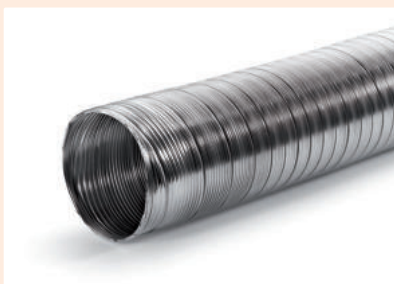

A-PXO flexibele buis aluminium, rond

- eenlagig gewikkeld aluminium
- door de fetsverbinding komt men tot een hoge luchtdichtheid en flexibiliteit
- strekbaar tot 3000 mm

4013005	Ø 102 mm, gestuikte lengte 400 mm	45,38	54,91 €
4023006	Ø 127 mm, gestuikte lengte 400 mm	48,89	59,16 €
4023007	Ø 152 mm, gestuikte lengte 400 mm	73,55	89,00 €
4023023	Ø 180 mm, gestuikte lengte 800 mm	113,21	136,98 €
4023024	Ø 203 mm, gestuikte lengte 800 mm	122,88	148,68 €



F-NFRS flexibele buis

Met PVC gecoate staalspiraal met grote wanddikte, stabiele uitvoering. Voor COMPAIR® flow 150, 222 x 89 mm.

- wit

4040065	L 500 mm	20,10	24,32 €
4040066	L 750 mm	28,35	34,30 €
4043020	L 3000 mm	100,93	122,13 €



Flexibele GREENflow buis

- moeilijk ontvlambaar B1 (gekeurd overeenkomstig DIN EN 13501: Bs2, d0)
- draadkern met terugverende eigenschap produceert zachte buigradiussen (stromingsgeoptimaliseerd)
- 227 x 94 mm
- geoptimaliseerd voor aansluiting op GREENflow filterbox
- zilver
- **Let op de gladwandige, strakke plaatsing van het flexibele buis!**

4043093	L 1000 mm	80,66	97,60 €
4043096	L 500 mm	42,13	50,98 €



MF-NFRS flexibele buis

Met PVC gecoate staalspiraal met grote wanddikte, stabiele uitvoering. Voor COMPAIR® flow 125, 169 x 77 mm.

- wit

4033020	L 3000 mm	98,30	118,94 €
---------	-----------	-------	----------



T-NFRS flexibele buis

Met PVC gecoate rechthoekige staalspiraal met grote wanddikte, stabiele uitvoering. Voor COMPAIR® top, Ø 125, 220 x 56 mm.

- wit

4020003	L 500 mm	17,72	21,44 €
4023001	L 3000 mm	87,68	106,09 €



N-NFRS flexibele buis

Met PVC gecoate staalspiraal met grote wanddikte, stabiele uitvoering. Voor COMPAIR® norm, Ø 100, 108 x 55 mm.

- wit

4013001	L 3000 mm	78,55	95,05 €
---------	-----------	-------	---------

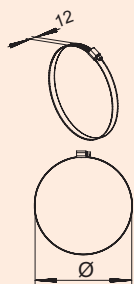

Ronde buishouder

Klem van gegalvaniseerde staaldraad.
– aluminiumkleurig
– 12 mm bandbreedte

4011038	Ø 102, nominale opening 90–110 mm	5,09	6,16 €
4021132	Ø 127, nominale opening 120–140 mm	6,39	7,73 €
4021133	Ø 152, nominale opening 140–160 mm	6,40	7,74 €