

# KEUKENACCESSOIRES

## 2 TECH



## Open voor de volgende stap vooruit!

April 2026

Geachte Naber klanten en prospecten,

Het gaat vooruit – in menig opzicht!

In de eerste plaats: onze gedrukte catalogus (met de drie ordners **1 BASIC**, **2 TECH** en **3 INTERIEUR**) staat met geldigheid vanaf 01.04.2026 in een nieuwe oplage ter beschikking. Tal van nieuwe highlights zijn daarin opgenomen, waaronder technologische innovaties, aantrekkelijke producten en trendaanpassingen bij kleuren en vormen. Kort gezegd: de "Dikke Groene" blijft ook in de toekomst als gids in het totaalassortiment het **toonbeeld voor ambitieuze keukenaccessoires!**

In de tweede plaats: onze bekende **klantgerichtheid** wordt voortdurend uitgebreid. Het vaak vele jaren lang gegroeide vertrouwen versterken wij door nog flexibeler op veranderingen bij klanten en consumenten te reageren en tijdig aan hun wensen te voldoen. Eender of het nu gaat om kleurwijzigingen, aanvullende producten of andere vernieuwingen: wij staan open voor uw voorstellen. En voor de volgende stap vooruit!

Als derde past hier een intern belangrijke mededeling: Op 1 januari 2026 zullen onze jarenlange medewerkers **Ralf Brümmer** en **Ulrich von Wuthenau** tot **algemeen directeuren van de firma Naber GmbH** benoemd zijn. We zijn erg blij met de succesvolle samenwerking en kijken ernaar uit om onze klanten en handelspartners met nieuwe energie met ideeën voor de toekomst te inspireren!

Met vriendelijke groeten,

Naber GmbH



Lasse Naber  
Bedrijfsleiding



Ralf Brümmer  
Bedrijfsleiding



Ulrich von Wuthenau  
Bedrijfsleiding

# Samen naar succes!



Laat ons gezamenlijk handelen. Want door samen synergieën te benutten en nieuwe ideeën in de praktijk te brengen, boeken we de meeste vooruitgang!

Van oudsher zet Naber daarom bij klanten en handelspartners in op geëngageerde samenwerking. Zowel het meedenken als het snel en flexibel reageren op goede suggesties zijn voor ons fundamentele richtlijnen. Net als onze ambitie om de klanten steeds opnieuw innovatieve impulsen te geven, opdat keukens in de hele wereld nog aantrekkelijker, veelzijdiger en gebruiksvriendelijker worden!

Hierbij spelen onze nieuw gepubliceerde catalogi **BASIC**, **TECH** en **INTERIEUR** een grote rol: ze zijn nog steeds het populaire oriënterende hulpmiddel om bij het geëngageerde keukenadvies aan alles te denken. Als digitale aanvulling levert de Naber online shop actuele informatie en de telkens beste aanbiedingen. En zorgt natuurlijk voor een vlotte, snelle bestelling. Daardoor is duidelijk: ook onze gedrukte catalogi en hun digitale variant staan voor gemeenschappelijk succes!

# De accessoires voor perfecte keukens



## Ambitieuze keukenuitrusting

Perfekte keukens hebben altijd accessoires van Naber. Want met een select design, topkwaliteit en naar wens ontwikkelde functionaliteit zijn Naber producten de juiste keuze! Een extra surplus: als leverancier van een compleet assortiment bieden wij alles uit één hand met telkens opnieuw dezelfde ambitie.

Laat ons eens twee van de talrijke highlights in het Naber programma bekijken die dag in, dag uit overtuigen. De spoelunit **SILQUA Keramiek wit** (foto rechts) is qua functionaliteit ongeëvenaard en met de elegant vloeiende vorm werkelijk prachtig – een indrukwekkende verschijning in het keukenensemble!

En als pareltje op het gebied van hightech: het **LUMICA® MEC LED-systeem** voor uitgekende, overzichtelijke en in de breedte compatibele LED-lichtsturing.



## Koploper

Als één van de toonaangevende specialisten op het gebied van keukenaccessoires in Europa staan wij aan de top van de markt. Onze specialiteit: creatieve producten met een vleugje genialiteit. Altijd centraal: zowel de wensen en verwachtingen van onze competente klanten als de zelfbewuste eisen van consumenten in verschillende leeftijdsgroepen met de meest uiteenlopende leefgewoonten.

Naber kan het – wij doen dit immers al zeer lang. Door de eigen ontwikkelingsafdeling en een wereldwijd ruime waaier aan innovatieve producten bieden wij op alle gebieden perfecte keukenaccessoires. Die uw klanten dagelijks door design, kwaliteit en functionaliteit enthousiast maken!



## Naber live scholing: samen naar succes

Wij geven onze expertise aan u als handelspartner en aan uw medewerk(st)ers door! In onze scholingsruimtes tonen wij u, hoe u met het ‚beetje extra‘ van Naber elke keuken van uw klanten tot een individueel en exclusief wooncentrum kunt omtoveren.

Onze scholingen geven u en uw team precies de kennis die uw competentie tijdens klantgesprekken op indrukwekkende wijze accentueert!

Centraal staan sfeervol licht, perfect ontworpen afvalscheiders en onze op de markt toonaangevende ventilatiesystemen voor alle wasemkappen.

Natuurlijk zijn wij flexibel: graag bieden wij u individueel afgestemde scholingen rond elk gewenst thema op het gebied van accessoires!



# Naber online – nadrukkelijke aanwezigheid op het internet



Shop: dag en nacht, 24 uur op 24, bestellen.



Alle artikelgroepen, cijfers, aanbiedingen, voorwaarden, leveringsgegevens. Voor professionals!

Highlights: altijd actueel.



Centraal staan selecte producten, actuele thema's, waardevolle extraatjes.

Service: optimale support.



Videotheek, POS-systemen, configurators, live scholing, praktijkgids ventilatie.

Magazine: de Naber kennis.



Inspirerende impulsen. Themawerelden gedetailleerd en aanschouwelijk toegelicht.

Onderneming: de Naber wereld.



Kennismaking. Onderscheidingen, persberichten, carrière en meer.

Downloads: het drukwerk.



Catalogi en brochures, gegevensbladen en productfolders, onderzoeken en pers.

# Productgroepen overzicht

## 2 TECH

Pagina's

### COMPAIR® Luchtafvoertechniek

COMPAIR PRIME flow® 150	9–32
COMPAIR STEEL flow® 150	33–42
COMPAIR® flow 150	43–62
COMPAIR® flow 125	63–78
COMPAIR® top	79–86
COMPAIR® norm	87–92
COMPAIR® Toebehoren (alle systemen)	93–102

### MONTEC® Montagemateriaal

Accessoires voor spoelbakaansluiting	107–118
Accessoires voor kraanaansluiting	119–130
Elektrisch toebehoren	131–142
Verbindingsmateriaal	143–151

## 1 BASICS

Pagina's

### NABER-CONTURA® Spoelunits

Roestvrij staal	9–30
Keramik	31–48
Composiet	49–70

### ARMATE® Kranen

SERVIZIO	79–86
LINEA	87–102
WASSERWERK	103–112
Ideal Standard	113–116
KWC	117–120
Wastafelkranen	121–126
Warm water opslag	127–132

### SELECTakit® Afvalsystemen

Uittrektechniek voor frontuittreksysteem	139–180
Uittrektechniek voor voorhanden uittreksystemen	181–208
Uittrektechniek voor draaideuren	209–232
Zwenktechniek voor draaideuren	233–242
Inbouwbakken/Afvalmaalttoestellen	243–246

### LUMICA® Verlichting

MEC/LIC LED-systeem	261–318
Onderbouw- en nislampen	319–334
Inbouw- en opbouwlampen	335–344
Verlichte legborden	345–352
Flex Stripes en sokkellampen	353–370
Langveldlampen	371–392
Plafond-, boven-, plank-, keukeneilandlampen	393–422
Schakeleenheden	423–426

### CON-AKTIV® Contactdoosunits

Opbouw en hoek contactdozen	431–446
Verzinkbare contactdozen	447–456
Inbouw contactdozen	457–478

### TRADUR® Steunelementen

Steunvoetjes	483–490
Sokkelvoetjes	491–492
Consoles	493–506

### STOREX® Kastuitrusting

Onderkastuitrusting	510–566
Hangkastuitrusting	567–578
Uitrusting voor hoogkasten	579–592
Accessoires	593–602

### ACCOMODA® Nisuitrusting

Nisachterwanden	595–626
Reling-, reksystemen	627–662
Legborddragers	663–670
Baldakijnsystemen	671–674
Profielen	675–676

### WESCO® Multibakken

Afvalbakken	699–709
Outdoor	709–712
Bewaring	713–718
Wasgoed & badkamer	719–722

## 3 INTERIEUR

Pagina's

### TABLON® Barkrukken, Stoelen, Tafels

Verstelbare barkrukken	9–26
Barkrukken	27–54
Stoelen	55–76
Tafels en onderstellen	77–112

Trefwoordenregister en artikelregister op de volgende pagina's!

# Trefwoorden TECH

## A

	Pagina's
Aansluitleiding	138
Accessoires en onderdelen – COMPAIR®	97–98, 102
Accessoires voor kraanaansluiting	126
Accessoires voor spoelbakaansluiting	113
Afloopgarnituur	114

## B

Buisgeurafluiting	112
-------------------	-----

## C

COMPAIR Control®	25
COMPAIR PRIME flow Turbo® 150	17
COMPAIR PRIME flow® 150	12, 27
COMPAIR PRIME flow® E-Jal Col® 150	18
COMPAIR STEEL flow® 150	36
COMPAIR® flow 125	65
COMPAIR® flow 150	45
COMPAIR® luchtafvoerbekleding	
wandoplossing	99
COMPAIR® norm (Ø 100)	89
COMPAIR® Tower	32

## D

Doorverbindingsdoos	134
---------------------	-----

## E

E-Jal HK flow 125 buitenjaloezie	78
E-Jal HK flow 150 buitenjaloezie	61
Ecco	125
Energiebox	133
Energieverdeler	139
Evoline® Plug	135

## F

Flex-Frame®	124
flexibele buis aluminium	101
Flexibele sanitaire slangen	120
flow 150 Set met buizen voor	
kookplaatafzuiging	62
flow Star GTS 125 muurdoorvoerunit	75
flow Star GTS 150 muurdoorvoerunit	57
Fornuisaansluitdoos WAGO klemmen	139

## G

	Pagina's
Geurafluit, flexibel	112
GREENflow	22

## H

Hoeelement	146
Hoeelement 9	147
HT-Buis	117

## K

K-Klima-R 100/100	91
KDA 150 condenswaterafscheider	97
keine_Seriengruppe	20, 81–85, 116
Keukenaansluitbox	133
Klima 150 luchtafvoer- en -toevoer	
muurdoorvoerunit	59
Klima-E	58, 76
Kogelscharniersifon	113

## M

Montageset	108
MTS profiel	145

## P

P-BA 150 adapter	13
P-E-Jal Col buitenjaloezie	20
P-EST 150 eindstuk	13
P-K klimaat	19
P-K-Klima	19
P-K-Klima-R	19
P-KBK kabelkanaal	12
P-Klimaat	19
P-MRBS 150 set muurdoorvoerunits	
ruwbouw	20
P-RBFLEX systeem 150 buisbocht met flexibele buis	14
P-RBH 150 buisbocht horizontaal	13
P-RBV 150 buisbocht 90°	13, 16
P-RBVX 150 buisbocht 90° met flexibele buis	16
P-RKH 150 ronde buishouder	16
P-RRO 150 ronde buis	16
P-STX 150 afstandstrip	12
P-Turbo 150 buitenjaloezie	20
P-UR 150 omkeerstuk 90°	14
P-URX 150 omkeerstuk 90° met flexibele buis	14

## Pagina's

## Pagina's

P-UVR 150 universele verbinder	16
P-VRO 150 vlakke buis	12
PE-band	151
Plint-hoekpanelen	30
Presa plintverlichtingsrooster	30
Presa-klemopname	31
Prime 150 GREENflow	26
Prime 150 set met vlakke buizen	14

## R

Raamcontactschakelaar	94–96
Radio Temperatuursensor	95
Rondo plus slangafleider douche	228
Rubberbus	151
Ruimteschepper	112

## S

Schutplaat tegen damp	144
Sokkel verlichtingsrooster	29
Sokkelverlichtingsrooster flow	28

## T

Terugstroomblokkeringsnippel	129
Textielplakband	98
THERMOBOX 150/125	55/73
Toebehoren voor elektrische aansluiting	137
Top safe beslag	145

## V

Ventiel	125, 130
Verbindingsmateriaal	144
Verzorgingsmiddel	69
Vlakke stekkers	136

## W

Wago doortakklem	140
Water Box	122

## Z

Zijprofiel	144
------------	-----

# Artikelnummers TECH

Bestelnr.	Pagina	per stuk in €	
		excl. 21% BTW.	incl.
1050011	113	21,68	26,23
1050014	111	59,96	72,55
1050022	108	76,60	92,69
1050028	109	70,13	84,86
1050063	110	99,77	120,72
1050064	110	169,13	204,65
1050072	109	75,00	90,75
1051001	112	22,38	27,08
1051002	112	22,38	27,08
1051003	112	13,52	16,36
1051004	112	13,52	16,36
1051008	127	13,07	15,81
1051010	115	8,95	10,83
1051011	113	16,41	19,86
1051012	113	16,41	19,86
1051013	113	21,41	25,91
1051014	111	64,19	77,67
1051016	127	92,16	111,51
1051017	115	5,88	7,11
1051018	115	8,69	10,51
1051019	113	25,10	30,37
1051020	115	5,62	6,80
1051021	115	4,57	5,53
1051022	108	80,83	97,80
1051023	113	10,71	12,96
1051024	113	10,71	12,96
1051026	114	10,96	13,26
1051029	113	37,04	44,82
1051038	115	10,36	12,54
1051043	116	3,25	3,93
1051045	116	1,93	2,34
1051052	114	68,73	83,16
1051053	116	3,33	4,03
1051056	116	3,87	4,68
1051057	116	3,25	3,93
1051059	114	43,71	52,89
1051062	116	2,11	2,55
1051063	109	104,12	125,99
1051064	110	173,20	209,57
1051065	113	56,70	68,61
1051066	114	12,64	15,29
1051067	114	12,64	15,29
1051069	114	47,92	57,98
1051070	114	58,45	70,72
1051071	114	6,50	7,87

Bestelnr.	Pagina	per stuk in €	
		excl. 21% BTW.	incl.
1051072	108	79,17	95,80
1051161	112	15,45	18,69
1052007	112	14,48	17,52
1053001	117	2,27	2,75
1053002	117	2,63	3,18
1053003	117	3,25	3,93
1053004	117	4,82	5,83
1053005	117	2,81	3,40
1053006	117	3,33	4,03
1053007	117	4,57	5,53
1053008	117	6,06	7,33
1053009	117	2,27	2,75
1053010	117	2,27	2,75
1053011	117	2,27	2,75
1053012	117	2,27	2,75
1053013	118	2,38	2,88
1053014	117	2,27	2,75
1053015	117	2,73	3,30
1053016	117	2,73	3,30
1053017	117	2,73	3,30
1053018	117	2,73	3,30
1053019	118	3,08	3,73
1053020	117	2,73	3,30
1053022	118	4,38	5,30
1053023	118	2,19	2,65
1053025	117	2,63	3,18
1053028	118	5,62	6,80
1053030	116	3,77	4,56
1053031	117	2,63	3,18
1053032	116	5,00	6,05
1053033	116	7,12	8,62
1100003	149	33,79	40,89
1111002	149	22,64	27,39
1111039	148	4,38	5,30
1111040	149	21,85	26,44
1111041	149	21,85	26,44
1111042	149	17,90	21,66
1111101	146	1,57	1,90
1111102	146	1,49	1,80
1111103	146	1,57	1,90
1111104	146	1,84	2,23
1111105	146	1,93	2,34
1111106	146	2,73	3,30
1111107	147	8,42	10,19
1111108	147	7,20	8,71

# Artikelnummers TECH

Bestelnr.	Pagina	per stuk in €	
		excl. 21 % BTW.	incl.
1111109	147	22,21	26,87
1111110	147	4,30	5,20
1111111	147	3,60	4,36
1111112	147	3,68	4,45
1111113	147	4,38	5,30
1111114	147	3,68	4,45
1111115	147	4,30	5,20
1111119	148	21,24	25,70
1111123	147	2,38	2,88
1111125	148	57,74	69,87
1111126	148	64,42	77,95
1111127	148	64,69	78,27
1111128	148	65,56	79,33
1111129	148	72,05	87,18
1111144	147	2,55	3,09
1111145	145	17,46	21,13
1111146	148	9,47	11,46
1111160	145	21,76	26,33
1112002	151	14,48	17,52
1112005	151	68,37	82,73
1112007	151	114,10	138,06
1112008	151	10,96	13,26
1112010	151	142,18	172,04
1112012	151	14,31	17,32
4010500	90	27,21	32,92
4011002	89	17,21	20,82
4011003	89	14,39	17,41
4011005	89	18,70	22,63
4011010	89	5,62	6,80
4011011	89	14,92	18,05
4011012	89	15,01	18,16
4011014	90	27,73	33,55
4011015	90	34,23	41,42
4011018	90	8,61	10,42
4011019	90	10,80	13,07
4011020	90	18,87	22,83
4011021	90	33,89	41,01
4011022	90	41,04	49,66
4011023	90	21,51	26,03
4011026	98	38,70	46,83
4011027	91	5,70	6,90
4011038	102	5,09	6,16
4011043	128	2,19	2,65
4011044	128	2,55	3,09
4011045	90	7,82	9,46

Bestelnr.	Pagina	per stuk in €	
		excl. 21 % BTW.	incl.
4011048	97	14,21	17,19
4011049	97	11,76	14,23
4011076	91	14,39	17,41
4011079	91	53,28	64,47
4013001	101	78,55	95,05
4013002	100	32,21	38,97
4013003	100	56,79	68,72
4013004	100	12,90	15,61
4013005	101	45,38	54,91
4020003	101	17,72	21,44
4020014	53	36,96	44,72
4020040	69	28,52	34,51
4021001	81	13,26	16,04
4021002	81	24,57	29,73
4021003	81	20,62	24,95
4021004	81	7,20	8,71
4021010	82	21,85	26,44
4021012	82	30,28	36,64
4021019	82	36,77	44,49
4021020	82	46,78	56,60
4021025	82	38,45	46,52
4021026	82	45,11	54,58
4021038	82	9,04	10,94
4021040	83	22,29	26,97
4021043	81	20,37	24,65
4021044	81	19,13	23,15
4021045	81	24,22	29,31
4021047	83	23,70	28,68
4021070	77	15,62	18,90
4021072	77	15,62	18,90
4021073	76	54,61	66,08
4021075	76	54,61	66,08
4021077	76	57,58	69,67
4021079	77	16,85	20,39
4021086	82	22,38	27,08
4021104	98	40,29	48,75
4021114	69	14,13	17,10
4021118	69	17,90	21,66
4021124	98	73,47	88,90
4021127	69	7,63	9,23
4021128	97	9,31	11,27
4021130	83	7,01	8,48
4021132	102	6,39	7,73
4021133	102	6,40	7,74
4021147	98	11,24	13,60

# Artikelnummers TECH

Bestelnr.	Pagina	per stuk in €	
		excl. 21 % BTW.	incl.
4021148	98	11,41	13,81
4022010	91	152,72	184,79
4022011	77	151,84	183,73
4022012	60	150,96	182,66
4022013	76	192,12	232,47
4022017	78	205,38	248,51
4022021	85	166,75	201,77
4022029	61	205,38	248,51
4022030	60	200,99	243,20
4022031	60	212,40	257,00
4022038	61	181,67	219,82
4022039	58	212,40	257,00
4022040	58	212,40	257,00
4022044	58	272,07	329,20
4022046	73	319,03	386,03
4022049	73	70,74	85,60
4023001	101	87,68	106,09
4023002	100	76,54	92,61
4023003	100	47,22	57,14
4023004	100	86,29	104,41
4023005	100	47,30	57,23
4023006	101	48,89	59,16
4023007	101	73,55	89,00
4023008	100	17,46	21,13
4023009	100	18,78	22,72
4023010	100	84,07	101,72
4023011	100	89,52	108,32
4023015	100	146,58	177,36
4023019	100	27,03	32,71
4023020	100	67,67	81,88
4023021	100	28,88	34,94
4023022	100	73,03	88,37
4023023	101	113,21	136,98
4023024	101	122,88	148,68
4023025	100	62,05	75,08
4023026	100	174,66	211,34
4033002	65	26,16	31,65
4033004	65	29,14	35,26
4033005	65	6,58	7,96
4033006	66	37,47	45,34
4033007	66	45,11	54,58
4033008	66	34,07	41,22
4033009	66	41,16	49,80
4033010	66	21,15	25,59
4033011	65	23,35	28,25

Bestelnr.	Pagina	per stuk in €	
		excl. 21 % BTW.	incl.
4033012	66	13,77	16,66
4033013	66	23,08	27,93
4033014	68	17,46	21,13
4033015	78	184,31	223,02
4033020	101	98,30	118,94
4033022	76	191,95	232,26
4033023	67	27,18	32,89
4033024	68	27,21	32,92
4033025	69	8,69	10,51
4033026	69	28,60	34,61
4033027	76	55,03	66,59
4033029	76	55,03	66,59
4033031	67	26,25	31,76
4033033	76	57,32	69,36
4033034	97	85,75	103,76
4033040	68	103,69	125,46
4033041	68	159,40	192,87
4033042	75	332,11	401,85
4033043	75	332,11	401,85
4033044	73	319,03	386,03
4040010	49	168,64	204,05
4040011	49	250,05	302,56
4040021	46	8,17	9,89
4040065	101	20,10	24,32
4040066	101	28,35	34,30
4041010	99	109,79	132,85
4041015	98	13,52	16,36
4041016	30	226,45	274,00
4041017	30	236,97	286,73
4041018	30	267,69	323,90
4041019	30	3,77	4,56
4041020	30	4,57	5,53
4041021	30	4,74	5,74
4041022	31	46,08	55,76
4041216	30	239,60	289,92
4041217	30	252,78	305,86
4041218	30	280,86	339,84
4041219	30	3,95	4,78
4041220	30	4,74	5,74
4041221	30	4,92	5,95
4043001	45	36,26	43,87
4043002	47	30,98	37,49
4043003	45	33,71	40,79
4043004	46	25,36	30,69
4043005	45	11,85	14,34

# Artikelnummers TECH

Bestelnr.	Pagina	per stuk in €	
		excl. 21 % BTW.	incl.
4043006	49	27,47	33,24
4043007	46	16,85	20,39
4043008	48	17,72	21,44
4043009	48	20,37	24,65
4043012	47	50,71	61,36
4043013	47	71,62	86,66
4043014	47	39,88	48,25
4043015	47	45,64	55,22
4043019	15	8,69	10,51
4043020	101	100,93	122,13
4043025	49	40,73	49,28
4043028	50	40,81	49,38
4043029	41	89,52	108,32
4043030	98	52,22	63,19
4043034	98	108,83	131,68
4043035	45	11,41	13,81
4043040	57	332,11	401,85
4043041	57	332,11	401,85
4043042	46	40,18	48,62
4043043	46	47,65	57,66
4043048	48	41,60	50,34
4043064	20	82,85	100,25
4043065	55	295,52	357,58
4043066	55	295,52	357,58
4043069	32	612,61	741,26
4043070	20	151,84	183,73
4043074	62	87,42	105,78
4043075	23	304,56	368,52
4043077	24	43,01	52,04
4043079	46	18,96	22,94
4043080	24	112,34	135,93
4043081	25	165,00	199,65
4043082	98	23,26	28,14
4043093	24	80,66	97,60
4043094	22	406,82	492,25
4043095	23	517,81	626,55
4043096	24	42,13	50,98
4043097	23	321,60	389,14
4043098	22	435,61	527,09
4043099	23	543,28	657,37
4044044	60	15,62	18,90
4044046	60	15,62	18,90
4044047	58	72,99	88,32
4044049	58	72,99	88,32
4044050	59	72,99	88,32

Bestelnr.	Pagina	per stuk in €	
		excl. 21 % BTW.	incl.
4044052	59	72,99	88,32
4044053	59	510,97	618,27
4044055	59	264,84	320,46
4044056	59	278,04	336,43
4044060	58	76,44	92,49
4044061	58	76,44	92,49
4044062	59	76,44	92,49
4044063	59	76,44	92,49
4044064	60	16,85	20,39
4044065	60	16,85	20,39
4050002	52	65,48	79,23
4051001	12	35,45	42,89
4051002	12	7,01	8,48
4051003	12	5,09	6,16
4051004	12	16,15	19,54
4051005	13	11,41	13,81
4051006	13	35,20	42,59
4051007	13	18,96	22,94
4051008	13	26,25	31,76
4051009	14	52,58	63,62
4051011	14	31,77	38,44
4051012	14	68,20	82,52
4051013	14	88,52	107,11
4051014	14	77,79	94,13
4051015	14	109,71	132,75
4051016	14	234,38	283,60
4051017	15	320,87	388,25
4051018	13	27,47	33,24
4051020	20	9,31	11,27
4051022	16	20,45	24,74
4051023	16	40,81	49,38
4051024	16	16,15	19,54
4051025	16	26,33	31,86
4051026	16	70,17	84,91
4051027	16	105,06	127,12
4051028	16	5,36	6,49
4051029	20	44,41	53,74
4051030	97	30,71	37,16
4051033	13	36,60	44,29
4051039	27	358,46	433,74
4051040	27	358,46	433,74
4051041	26	476,57	576,65
4051042	26	476,57	576,65
4051043	26	476,57	576,65
4051045	26	499,65	604,58

# Artikelnummers TECH

Bestelnr.	Pagina	per stuk in €	
		excl. 21 % BTW.	incl.
4051046	26	499,65	604,58
4051047	26	499,65	604,58
4051063	20	224,69	271,87
4051064	17	276,47	334,53
4051065	17	276,24	334,25
4051066	18	342,47	414,39
4051067	18	341,62	413,36
4051068	19	62,02	75,04
4051069	19	74,06	89,61
4051070	19	63,60	76,96
4051071	19	75,65	91,54
4051072	27	363,16	439,42
4051073	27	363,16	439,42
4051074	19	62,02	75,04
4051075	19	74,06	89,61
4051076	19	63,60	76,96
4051077	19	75,65	91,54
4051078	19	210,79	255,06
4051079	19	221,15	267,59
4052002	69	32,30	39,08
4052010	71	5,36	6,49
4052014	71	20,19	24,43
4052015	52	26,77	32,39
4052016	71	7,71	9,33
4052017	52	9,12	11,04
4052018	71	32,66	39,52
4052019	52	41,08	49,71
4052020	71	35,81	43,33
4052021	52	44,77	54,17
4052102	48	40,64	49,17
4052110	52	5,62	6,80
4061001	36	119,36	144,43
4061002	36	156,23	189,04
4061003	36	145,18	175,67
4061004	36	114,10	138,06
4061006	39	50,82	61,49
4061007	39	56,34	68,17
4061008	39	77,15	93,35
4061009	39	63,54	76,88
4061010	39	71,62	86,66
4061011	39	68,81	83,26
4061012	37	69,94	84,63
4061013	37	65,74	79,55
4061014	37	73,37	88,78
4061017	36	46,86	56,70

Bestelnr.	Pagina	per stuk in €	
		excl. 21 % BTW.	incl.
4061018	39	67,41	81,57
4061019	39	20,53	24,84
4061020	40	42,21	51,07
4061021	41	127,26	153,98
4061022	38	27,21	32,92
4061023	40	27,90	33,76
4061024	37	144,82	175,23
4061025	41	8,69	10,51
4061026	41	30,20	36,54
4061027	38	27,21	32,92
4061028	38	118,49	143,37
4061029	36	38,70	46,83
4061030	40	296,13	358,32
4061031	40	434,01	525,15
4061033	39	15,37	18,60
4061034	37	76,28	92,30
4061035	37	58,90	71,27
4061039	42	10,01	12,11
4061040	41	223,81	270,81
5030010	111	70,31	85,08
5030013	112	66,71	80,72
5031001	120	10,01	12,11
5031002	120	12,20	14,76
5031003	125	20,53	24,84
5031004	125	15,62	18,90
5031005	125	30,28	36,64
5031006	125	76,71	92,82
5031009	125	55,99	67,75
5031010	126	105,32	127,44
5031014	126	77,68	93,99
5031016	126	137,80	166,74
5031017	120	11,14	13,48
5031018	120	14,05	17,00
5031020	126	5,70	6,90
5031025	120	12,37	14,97
5031026	120	15,45	18,69
5031027	120	14,48	17,52
5031028	120	18,26	22,09
5031029	125	16,85	20,39
5031030	125	60,29	72,95
5031031	120	30,90	37,39
5031032	125	55,30	66,91
5031034	120	36,42	44,07
5031035	122	126,39	152,93
5031036	126	33,53	40,57

# Artikelnummers TECH

Bestelnr.	Pagina	per stuk in €	
		excl. 21 % BTW.	incl.
5031037	124	100,06	121,07
5031038	124	124,63	150,80
5031039	126	15,71	19,01
5031046	127	38,61	46,72
5031047	127	4,74	5,74
5031048	127	48,79	59,04
5031049	41	21,51	26,03
5031051	127	28,44	34,41
5031100	128	10,88	13,16
5031102	128	17,46	21,13
5031103	128	22,21	26,87
5031104	128	9,93	12,02
5031105	128	14,57	17,63
5031106	129	63,37	76,68
5031107	129	72,41	87,62
5031108	129	95,67	115,76
5031109	129	9,12	11,04
5031110	129	12,20	14,76
5031111	129	2,46	2,98
5031112	129	32,65	39,51
5031113	129	50,29	60,85
5031114	129	5,62	6,80
5031116	129	70,92	85,81
5031119	129	24,14	29,21
5031121	128	17,12	20,72
6011045	130	62,58	75,72
7011021	137	3,68	4,45
7011027	137	16,41	19,86
7011039	139	56,26	68,07
7011040	137	5,09	6,16
7011042	137	19,13	23,15
7011043	140	2,19	2,65
7011044	137	76,88	93,02
7011045	138	18,00	21,78
7011046	138	24,22	29,31
7011052	140	4,65	5,63
7011058	137	16,94	20,50
7011059	137	7,28	8,81
7011061	138	12,12	14,67
7011062	138	13,69	16,56
7011063	138	13,77	16,66
7011064	139	107,07	129,55
7011065	135	48,18	58,30
7011066	135	45,29	54,80
7011067	135	35,55	43,02

Bestelnr.	Pagina	per stuk in €	
		excl. 21 % BTW.	incl.
7011068	135	33,44	40,46
7011069	135	21,06	25,48
7011088	140	3,08	3,73
7011090	140	27,38	33,13
7011091	140	23,52	28,46
7011092	140	7,20	8,71
7011093	140	5,18	6,27
7011095	140	6,06	7,33
7011096	140	4,12	4,99
7011097	140	66,53	80,50
7011099	137	24,06	29,11
7011160	134	10,00	12,10
7011161	134	14,96	18,10
7012002	138	15,88	19,21
7012003	138	17,46	21,13
7012004	138	17,81	21,55
7012006	138	16,77	20,29
7012007	138	19,13	23,15
7012008	138	21,68	26,23
7012010	138	394,96	477,90
7012011	138	200,12	242,15
7012012	139	16,77	20,29
7012013	138	28,70	34,73
7012014	138	59,06	71,46
7012017	133	80,74	97,70
7012018	133	119,36	144,43
7012019	133	101,81	123,19
7012020	136	20,19	24,43
7012021	136	28,35	34,30
7012022	136	30,98	37,49
7012023	136	38,79	46,94
7012024	136	44,23	53,52
7012025	139	12,64	15,29
7012028	139	36,77	44,49
7012030	138	10,23	12,38
7012031	134	83,19	100,66
7012050	133	121,12	146,56
7012051	133	188,70	228,33
7012052	133	174,66	211,34
7013044	141	3,77	4,56
7013045	142	8,77	10,61
7013046	141	20,89	25,28
7013047	141	28,17	34,09
7013048	141	35,45	42,89
7013049	141	14,92	18,05

# Artikelnummers TECH

Bestelnr.	Pagina	per stuk in €	
		excl.	incl. 21% BTW.
7013050	141	20,62	24,95
7051001	94	380,04	459,85
7051004	95	172,91	209,22
7051005	95	258,48	312,76
7051012	96	493,59	597,24
8011175	128	20,72	25,07
8031080	145	17,12	20,72
8033012	29	46,78	56,60
8033013	29	54,33	65,74
8033014	28	157,98	191,16
8033015	28	157,98	191,16
9013003	145	42,21	51,07
9015011	144	19,32	23,38
9015012	144	20,45	24,74
9015015	144	16,68	20,18
9015016	144	18,07	21,86
9015030	145	87,32	105,66
9015031	144	29,76	36,01
9015036	144	20,59	24,91
9015037	144	22,61	27,36
9015038	144	28,49	34,47

# Algem. verkoopvoorwaarden B2B

Stand 01-2026

## I. Draagwijdte

1. Onderstaande verkoopvoorwaarden zijn van toepassing op alle tussen de koper en ons afgesloten verdragen met betrekking tot de levering van goederen, voor zover de koper ondernemer is (§ 14 BGB [Duits Burgerlijk Wetboek]). Ze zijn ook van toepassing op alle toekomstige verdragen met betrekking tot de levering van goederen, ook wanneer deze niet expliciet overeen zijn gekomen. Afwijkende voorwaarden van de koper, die wij niet expliciet erkennen, zijn voor ons niet bindend, ook wanneer wij hiertegen geen uitdrukkelijk bezwaar maken. Onderstaande verkoopvoorwaarden zijn eveneens van toepassing wanneer wij, in het besef van tegenovergestelde of afwijkende voorwaarden van de koper, de bestelling van de koper zonder voorbehoud uitvoeren.
2. In de verdragen zijn alle overeenkomsten die tussen de koper en ons met het oog op de uitvoering van de verkoopverdragen zijn getroffen, schriftelijk vastgelegd. Mondelinge afspraken zullen door de partijen schriftelijk worden bevestigd. Indien overeenkomsten zowel in het Duits als in een vreemde taal opgesteld worden, dan is de Duitse taalversie in geval van een geschil doorslaggevend.

## II. Offertes en het afsluiten van verdragen

1. Een bestelling van de koper die als offerte voor het afsluiten van een koopovereenkomst kan worden gekwalificeerd, kunnen wij binnen twee weken - in geval van bestelling via het Naber dealerportal, 5 werkdagen - accepteren, door middel van het sturen van een opdrachtbevestiging of door het sturen van de bestelde producten binnen dezelfde termijn. Gedurende deze periode is de koper aan zijn bestelling gebonden.
2. Onze offertes zijn vrijblijvend en zonder enige verplichting, tenzij wij deze uitdrukkelijk als wettelijk bindend hebben aangegeven.
3. Alle mondelinge en schriftelijke informatie over de gebruiksmogelijkheden en geschiktheid van onze goederen wordt naar beste weten verstrekt. Deze is echter louter op onze ervaring gebaseerd en kan als dusdanig niet gegarandeerd worden. Wij kunnen hier niet aansprakelijk voor gesteld worden. Het is in het bijzonder aan de koper zelf om te bepalen of de goederen wel degelijk geschikt zijn voor het doel waarvoor hij deze wil gebruiken.
4. Wij behouden alle eigendoms-, auteurs- en naburige rechten op alle afbeeldingen, berekeningen, schetsen, staalboeken, catalogussen evenals andere documentatie. De koper mag deze alleen na onze voorafgaande schriftelijke toestemming doorgeven aan anderen, onafhankelijk van het feit dat wij deze als vertrouwelijk hebben aangegeven.

## III. Betalingsvoorwaarden

1. Onze prijzen gelden vanuit de fabriek, zonder verpakking en moeten in euro worden betaald tenzij anders vastgelegd in onze opdrachtbevestiging. Onze prijzen zijn exclusief de wettelijke BTW. Deze wordt naar wettelijke hoogte op de dag van facturatie afzonderlijk op de factuur vermeld.
2. In geval van betaling binnen 10 dagen na verzending van de factuur (factuurdatum) kan 2% betalingskorting van de koopprijs worden afgetrokken, anders dient het bedrag netto (zonder aftrek) 30 dagen vanaf factuurdatum betaald te worden, voor zover er op de opdrachtbevestiging geen andere betalingstermijn staat vermeld. Een betaling wordt enkel als voltooid beschouwd, wanneer wij over het bedrag kunnen beschikken. In geval van betaling per cheque, wordt de betaling enkel als voltooid beschouwd, wanneer de cheque is verzilverd. Bij nieuwe klanten behouden wij ons het recht voor te leveren tegen contante betaling bij inontvangstneming met 2% korting. Bij bestellingen met een goederenwaarde van maximaal € 50,00 netto behouden wij ons een toeslag van € 6,50 voor kleine hoeveelheden voor. In geval van overeenkomsten waarin „vooruitbetaling“ is overeengekomen, moet de aankoopprijs 10 dagen na factuurdatum worden voldaan.
3. In geval van achterstallig betaling, zijn de wettelijke regelingen (§ 288 BGB [Duits Burgerlijk Wetboek]) van toepassing.
4. De koper heeft enkel recht op een schadevergoeding, wanneer de tegenvordering van rechtswege vastgesteld of onbetwist is, ook indien hij gebreken heeft gemeld of tegenaanspraken heeft aangevoerd. De koper kan dit retentierecht enkel uitoefenen als zijn tegenvordering berust op dezelfde contractuele relatie.
5. Wij behouden ons het recht voor betalingsgaranties en/of vooruitbetalingen te eisen.
6. Heeft de koper een betalingsachterstand of ontstaat er gegronde twijfel omtrent de kredietwaardigheid van de koper, dan behouden wij ons het recht voor alle vorderingen aan hem opeisbaar te stellen en/of geheel of gedeeltelijk af te zien van verdere leveringen of zelfs de bestaande overeenkomsten volledig te ontbinden.

## IV. Elektronische facturen

1. De klant stemt ermee in elektronische facturen te ontvangen in PDF of in een gestructureerd formaat (bijv. ZUGFeRD, EN16931).
2. Elektronische facturen worden als geleverd beschouwd na ontvangst door de klant.
3. De klant zorgt ervoor dat het opgegeven e-mailadres deze facturen kan ontvangen.

## V. Leverings- en diensttermijnen, aansprakelijkheid voor vertraagde levering

1. Leveringstermijnen of -limieten die niet uitdrukkelijk als bindend overeen zijn gekomen, zijn uitsluitend niet-bindende informatie. De door ons opgegeven leveringstermijn begint niet voordat de opdracht volledig duidelijk is en alle technische vragen zijn beantwoord. Eveneens dient de koper naar behoren en op tijd aan alle aan hem opgelegde verplichtingen te voldoen.
2. In gevallen van force majeure, bijv. arbeidsgeschillen, ongeregelde uren en overige onvoorziene schadelijke gebeurtenissen buiten onze verantwoordelijkheid, wordt de lever-

ingstermijn met de duur van de verstoring verlengd, voor zover deze aantoonbaar op de totstandkoming van onze diensten van invloed is. Dit geldt eveneens wanneer deze omstandigheden bij onze leveranciers optreden. Duurt de verstoring langer dan vier weken, nadat de oorspronkelijk overeengekomen termijn is verstreken, dan kan iedere contractuele partij de overeenkomst ontbinden. Het ontbinden van de overeenkomst heeft betrekking op het nog niet vervulde deel van de overeenkomst, tenzij de gedeeltelijk volbrachte diensten voor de koper niet bruikbaar zijn. Voor de koper ontstaat daaruit geen aanspraak op schadevergoeding.

3. Indien het bij de ten grondslag liggende koopovereenkomst om een onderlinge overeenstemming gaat, waarbij de diensten op een nauwkeurig bepaalde datum plaatsvinden, in de zin van het [Duitse] Burgerlijk Wetboek of het Handelswetboek, dan zijn wij conform de wettelijke bepalingen aansprakelijk. Hetzelfde geldt wanneer de koper als gevolg van een door ons opgetreden leveringsvertraging gerechtigd is de opheffing van zijn belang in een verdere uitvoering van de overeenkomst te doen gelden. In dat geval is onze aansprakelijkheid voor de te voorzien, normaalgesproken optredende schade beperkt, wanneer de leveringsvertraging niet wordt veroorzaakt door een opzettelijke schending van de overeenkomst van onze kant. Wij stellen ons volgens de wettelijke bepalingen eveneens aansprakelijk tegenover de koper bij leveringsvertraging wanneer deze door een opzettelijke schending van de overeenkomst of grove nalatigheid van onze kant wordt veroorzaakt. Onze aansprakelijkheid voor de te voorzien, normaalgesproken optredende schade is beperkt, wanneer de leveringsvertraging niet wordt veroorzaakt door een opzettelijke schending van de overeenkomst van onze kant. In elk geval is een aanmaning van de koper vóór het intreden van verzuim noodzakelijk.
4. Anders kan de koper, in geval van een door ons veroorzaakte leveringsvertraging, voor elke volledige week vertraging, een forfaitaire schadevergoeding van 0,5% van de leverwaarde, maximaal echter niet meer dan 5% van de leverwaarde vorderen.
5. Een verdere aansprakelijkheid voor een door ons veroorzaakte leveringsvertraging is uitgesloten.
6. Wij hebben het recht gedeeltelijke leveringen en diensten te leveren, voor zover dit voor de klant redelijk is.
7. In geval van een „vooruitbetaling“ zijn wij pas verplicht te leveren wanneer we over het factuurbedrag kunnen beschikken.

## VI. Risico-overdracht, in gebreke blijven van acceptatie, verzending/verpakking

1. De koper draagt het risico voor het laden en verzenden. De bepalingen betreffende de verzending van de aankoop in overeenstemming met § 447 BGB [Duits Burgerlijk Wetboek] zijn van toepassing, ook wanneer de verzending met onze transportmiddelen of door onze medewerkers wordt uitgevoerd.
2. Wij zullen ons best doen tegemoet te komen aan de wensen en belangen van de koper met betrekking tot de -aard en wijze van verzending; daaruit voortvloeiende extra kosten - ook bij overeengekomen gratis levering - komen ten laste van de koper. Voor de verzending wordt een transportverzekering afgesloten, voor zover de koper dit bij de bestelling uitdrukkelijk wenst. De kosten worden doorberekend aan de verkoper en afzonderlijk op de factuur vermeld.
3. Wij nemen transport- en alle overige verpakkingen in overeenstemming met de verpakingsverordening niet terug, met uitzondering van pallets. De koper moet op eigen kosten zorgen voor de verwijdering van de verpakking.
4. Wordt de verzending op verzoek van of door schuld van de koper vertraagd, dan bewaren wij de goederen op kosten en risico van de koper. In dat geval staat de aankondiging dat de verzending klaar is voor transport gelijk aan de verzending ervan.
5. Blijft de koper in gebreke met betrekking tot de ontvangst, dan hebben wij recht om een vergoeding voor de ontstane schade en eventuele meerkosten te vorderen. Hetzelfde geldt indien de koper door schuld zijn verplichting tot medewerking schendt. Met de ingang van het in gebreke blijven betreffende de acceptatie of de schuld van de koper gaat het risico van eventuele kwaliteitsvermindering en teloorgang van goederen over op de koper.
6. Wij accepteren geen kosten voor retourzendingen die niet eerst schriftelijk met ons overeen zijn gekomen, of retourzendingen die door ons, na controle van de reden voor de retourzending, niet uitdrukkelijk als terecht kunnen worden aangemerkt (bijv. verkeerde levering, defecten, enz.). Mochten er bij ons kosten ontstaan door niet-overeengekomen of onterechte retourzendingen, dan brengen wij de opdrachtgever/verzender de werkelijk ontstane externe en interne kosten van de retourzending in rekening.

## VII. Kwaliteitsgarantie/aansprakelijkheid

1. Wij bieden geen kwaliteitsgarantie voor defecten die door het normaal gebruik en slijtage, foutieve of onzorgvuldige behandeling, onjuiste opslag, ongeschikt of onjuist gebruik, of het niet opvolgen van de verwerking- en gebruiksaanwijzingen zijn ontstaan. Indien de levering volgens de schetsen, specificaties, stalen enz. van de koper plaatsvindt, dan draagt de koper het risico van geschiktheid voor het beoogde gebruik.
2. Garantieaanspraken zijn slechts geldig indien de koper volgens de voorschriften heeft voldaan aan zijn onderzoeks- en klachtplicht. De koper is daarom verplicht om duidelijke gebreken van de goederen onmiddellijk na ontvangst te melden. Verborgene gebreken, die bij ontvangst niet onmiddellijk vastgesteld kunnen worden, dienen onmiddellijk na het ontdekken ervan gemeld te worden.

3. In geval van een klacht hebben wij, naar onze keuze, het recht om te eisen dat de koper ons de defecte goederen terugstuurt of deze voor inspectie of vervanging ter beschikking houdt. Slechts in geval van een terechte klacht zullen wij de kosten voor de retourzending dragen.
4. In geval van een defect hebben wij het recht, naar onze keuze, binnen een redelijke termijn, vervangende goederen te leveren of de defecte goederen te herstellen. Een plicht tot vervanging of reparatie van de goederen bestaat niet indien wij, op basis van wettelijke bepalingen, het recht hebben dit te weigeren. Bij onze keuze van de aard van vervanging of reparatie dienen wij rekening houden met de aard van het defect en de gerechtvaardigde belangen van de koper. De kosten die voor de vervanging of reparatie nodig zijn, worden door ons gedragen. Aanvullende kosten die ontstaan doordat de goederen naar een andere locatie moeten worden gebracht dan de plaats van uitvoering van de overeenkomst of de zetel van het bedrijf, worden niet door ons gedragen, tenzij het overbrengen naar de andere locatie strookt met het gebruik van de goederen waarvoor ze zijn bedoeld.
5. Indien vervanging niet mogelijk is, kan de koper, naar eigen keuze, een korting op de aankoopprijs (minderend) vorderen of de overeenkomst ontbinden. Ontbindt de koper de overeenkomst, dan heeft hij daarbij geen recht op een schadevergoeding vanwege het defect, tenzij wij verantwoordelijk zijn voor het defect door een opzettelijke fout of grove nalatigheid. Is slechts een deel van de geleverde goederen defect, dan kan de koper enkel de volledige overeenkomst ontbinden, als hij geen interesse heeft voor het resterende deel van de levering.
6. Het verhaalsrecht van de koper tegenover ons wegens aanspraken op garantieaanspraken en -rechten voortvloeiend uit overeenkomsten voor consumptiegoederen (§§ 474, 478 BGB [Duits Burgerlijk Wetboek]) is enkel van toepassing op de koper voor zover de koper op grond van wettelijke bepalingen ten overstaan van zijn afnemers verplicht is tot het vervullen van garantieaanspraken en -rechten. Verhaalsrecht tegenover ons is uitgesloten voor zover de koper ten overstaan van zijn afnemers geen wettelijke verplichtingen heeft en in het bijzonder uit coulonce, of op grond van aparte beloften of garanties van de koper niet tot waarborging en het aanvaarden van aansprakelijkheid verplicht is.
7. De aanspraken en rechten vanwege een defect van de goederen kunnen door de koper slechts binnen een garantietermijn van twaalf maanden vanaf de levering van de goederen uitgeoefend worden. Dit geldt niet voor aanspraken en rechten waarvoor de wet dwingend langere termijnen oplegt in overeenstemming met § 438 lid 1 Nr. 2 van het BGB [Duits Burgerlijk wetboek] betreffende gebouwen en zaken voor gebouwen (bouwmaterialen) of in overeenstemming met § 445b BGB [Duits Burgerlijk Wetboek] betreffende het verhaalsrecht van ondernemers.
8. Wij aanvaarden aansprakelijkheid in overeenstemming met de wettelijke bepalingen voor schade aan leven, lichaam en gezondheid die het gevolg zijn van nalatigheid of opzettelijk plichtsverzuim door ons, onze wettelijke vertegenwoordigers of tussenpersonen zowel als voor de schade die onder de aansprakelijkheid in het kader van de wet op productaansprakelijkheid valt. Voor schade die niet onder zin 1 valt en die gebaseerd zijn op opzet of grove nalatigheid of frauduleuze opzet door ons, onze wettelijke vertegenwoordigers of onze tussenpersonen, aanvaarden wij aansprakelijkheid in overeenkomst met de wettelijke bepalingen. In dit geval echter, is de aansprakelijkheid voor schade beperkt tot te voorziene, normaalgesproken optredende schade, voor zover wij, onze wettelijke vertegenwoordigers of onze tussenpersonen niet opzettelijk hebben gehandeld. In de mate waarin wij met betrekking tot de goederen of delen hiervan een geschiktheids- en/of houdbaarheidsgarantie hebben gegeven, aanvaarden wij eveneens aansprakelijkheid in het kader van deze garantie. Voor de schade die gebaseerd is op de gegarandeerde geschiktheid of houdbaarheid, maar die zich niet direct voordoet in de goederen, aanvaarden wij slechts aansprakelijkheid indien het risico van een dergelijke schade duidelijk onder de geschiktheids- en houdbaarheidsgarantie valt.
9. Wij aanvaarden tevens aansprakelijkheid voor schade die door eenvoudige nalatigheid wordt veroorzaakt, voor zover de nalatigheid betrekking heeft op een dergelijke schending van contractuele verplichtingen waarvan de naleving van bijzondere betekenis is voor het realiseren van het contractuele doel (essentiële verplichtingen). In dat geval is onze aansprakelijkheid echter beperkt tot de normaalgesproken te voorziene schade.
10. Een verdere aansprakelijkheid is uitgesloten, ongeacht de juridische aard van de aangevoerde aanspraak. Dit geldt in het bijzonder ook voor onrechtmatige aanspraken, voor aanspraken tot schadevergoeding van vergeefse pogingen in plaats van prestaties of schadevergoeding voor verloren winsten. Voor zover onze aansprakelijkheid uitgesloten of beperkt is, geldt deze ook voor de persoonlijke aansprakelijkheid van onze personeelsleden, werknemers, medewerkers, vertegenwoordigers en tussenpersonen.
11. Aanspraken voor schadevergoeding van de koper vanwege een defect verjaren één jaar na levering van de goederen. Dit geldt niet in geval van schade aan leven, lichaam en gezondheid die het gevolg zijn van nalatigheid of opzettelijk plichtsverzuim door ons, onze wettelijke vertegenwoordigers of tussenpersonen, of wanneer wij of onze wettelijke vertegenwoordigers opzettelijk of grof nalatig hebben gehandeld, of indien onze eenvoudige tussenpersonen opzettelijk hebben gehandeld.
12. Onze buitendienstmedewerkers en handelsvertegenwoordigers zijn niet bevoegd verklaringen betreffende defecten en garantieaanspraken wettelijk bindend namens ons af te leggen.

#### VIII. Eigendomsvoorbehoud

- 1a) Tot alle vorderingen zijn voldaan, met inbegrip van alle openstaande saldi van de lopende rekening, waartoe wij gerechtigd zijn ten opzichte van de koper uit hoofde van de bestelling alsook uit hoofde van de betreffende overeenkomst; blijven de geleverde goederen (voorbehouden goederen) ons eigendom (uitgebreid eigendomsvoorbehoud).
- 1b) Indien het uitgebreide eigendomsvoorbehoud niet van toepassing is in het land waar de koper gevestigd is, blijven de goederen ons eigendom totdat alle vorderingen, met inbegrip van belastingen, heffingen of transportkosten, waartoe wij vanwege de betreffende bestelling gerechtigd zijn ten opzichte van de koper zijn voldaan (eenvoudig eigendomsvoorbehoud).
- 2 In geval schending van het contract door de koper, bijv. door betalingsachterstand, zijn wij gerechtigd de voorbehouden goederen terug te nemen na het instellen van een redelijke termijn; indien het instellen van een termijn volgens wettelijke bepalingen overbodig is,

zijn wij ook zonder verlenging gerechtigd de voorbehouden goederen terug te vorderen. Nemen wij de voorbehouden goederen terug, dan betekent dit dat wij de overeenkomst ontbinden. Leggen wij beslag op de voorbehouden goederen, dan betekent dit dat wij de overeenkomst ontbinden. Wij hebben het recht om na de terugvordering over de voorbehouden goederen te beschikken. Na aftrek van een redelijk bedrag voor de gebruikskosten, dient de verkoopopbrengst verrekend te worden met de bedragen die de koper ons schuldig is.

3. De koper moet de voorbehouden goederen met zorg behandelen en deze op eigen kosten naar behoren tegen nieuwwaarde tegen brand-, water- en diefstalschade verzekeren. Onderhouds- en inspectiewerkzaamheden dienen door de koper op eigen kosten te worden uitgevoerd.
4. De koper heeft het recht de voorbehouden goederen in de normale bedrijfsvoering te verkopen en/of te gebruiken zolang er geen betalingsachterstand is. Pandrechten of cessies zijn niet toegestaan. Vorderingen die voortkomen uit de doorverkoop van verwerkte of onverwerkte voorbehouden goederen of uit overige rechtsgronden (verzekering, ongeoorloofde handelingen) met betrekking tot de voorbehouden goederen (inclusief het totaal aan saldivorderingen op de lopende rekening) ter waarde van de factuurbedragen (incl. BTW) van onze vorderingen cedeert de koper nu al zekerheidshalve aan ons; wij aanvaarden deze cessie. Wij geven de koper herroepelijk toestemming om de aan ons overgedragen vorderingen voor zijn rekening in eigen naam te ontvangen. De ontvangstmachtiging kan te allen tijde worden herroepen als de koper zijn betalingsverplichtingen niet naar behoren nakomt.
5. Voor wat betreft de cessie van inning van vorderingen door middel van factoring is de koper eveneens niet bevoegd om, tenzij tegelijkertijd de verplichting van de factor wordt bepaald om de tegenprestatie voor het bedrag van de vorderingen rechtstreeks voor ons te bewerkstelligen, indien er nog vorderingen ten aanzien van de koper bestaan.
6. Elke bewerking of transformatie van de voorbehouden goederen door de koper wordt in elk geval voor ons ten uitvoer gebracht. Voor zover de voorbehouden goederen bewerkt zijn met andere objecten die ons niet toebehoren, verwerven wij de mede-eigendom van de nieuwe objecten ter waarde van de voorbehouden goederen (factuurbedrag, incl. BTW) in verhouding tot de andere bewerkte objecten op het tijdstip van de bewerking. Voor de door bewerking ontstane, nieuwe objecten geldt hetzelfde als voor de voorbehouden goederen. In geval van niet te scheiden vermenging van de voorbehouden goederen met andere objecten die ons niet toebehoren, verwerven wij mede-eigendom van het nieuwe object ter waarde van de voorbehouden goederen (factuurbedrag incl. BTW) in verhouding tot de andere vermengde objecten op het tijdstip van vermenging. Indien het object van de verkoper, als gevolg van het vermengen, als belangrijkste object kan worden gezien, dan zijn de koper en wij het erover eens dat de koper ons het verhoudingsgewijze mede-eigendom over dit object overdraagt. Wij aanvaarden deze overdracht. Ons aldus ontstane exclusieve of mede-eigendom van een object wordt door de koper voor ons gewaarborgd.
7. Wanneer derden zich de voorbehouden goederen toe-eigenen, in het bijzonder in geval van beslaglegging, zal de koper op ons eigendom wijzen en ons onmiddellijk op de hoogte brengen zodat wij onze eigendomsrechten kunnen uitoefenen. Indien de derde partij niet in staat is de in deze samenhang ontstane gerechtelijke en buitengerechtelijke kosten aan ons te vergoeden, is de koper hiervoor aansprakelijk.
8. Wij zijn verplicht de ons ter beschikking staande zekerheden in zoverre vrij te geven, dat de realiseerbare waarde van onze zekerheden 10% hoger is dan de veilig te stellen vorderingen; daarbij hebben wij de verantwoordelijkheid voor de keuze van de vrij te geven zekerheden.

#### IX. Afbeeldingen en afmetingen

Afbeeldingen, technische gegevens en afmetingen in brochures en prijslijsten worden niet als een bindende overeenkomst en niet als een gewaarborgde eigenschap beschouwd. Dit zijn slechts indicatieve waarden. Bindende informatie kan voor individuele gevallen op verzoek worden opgevraagd. Een speciale geschiktheid kan niet uit de afbeeldingen en afmetingen worden opgemaakt. Wijzigingen blijven uitdrukkelijk voorbehouden.

#### X. Plaats van handeling, jurisdictie, toepasselijk recht

1. De plaats van handeling voor leveringen en betalingen (met inbegrip van cheques- en wisselactiviteiten) is, voor zover niet uitdrukkelijk anders bepaald, onze statutaire zetel in Nordhorn.
2. De exclusieve lokale en internationale bevoegde rechtbank komt toe aan onze statutaire zetel Nordhorn (Duitsland). We hebben echter het recht om de koper ook bij zijn algemeen bevoegde rechtbank (woon- of vestigingsplaats) aan te klagen.
3. De betrekkingen tussen de verdragspartijen zijn uitsluitend onderworpen aan het in de Bondsrepubliek Duitsland geldend recht, met uitsluiting van het Internationaal Privaatrecht (EGBGB). Toepassing van het CISG [VN-verdrag betreffende internationale koopovereenkomsten van roerende zaken] is uitgesloten.
4. Indien een bepaling van deze algemene verkoopsvoorwaarden of in het kader van overige afspraken volledig of gedeeltelijk nietig of niet uitvoerbaar zijn of worden, blijft de geldigheid van alle overige bepalingen of afspraken onaangetast. De verdragspartijen verplichten zich een werkzame of uitvoerbare bepaling of afspraak ter vervanging van de nietige of onuitvoerbare bepaling op te nemen, die zoveel mogelijk strookt met de economische bepalingen.
5. De titels van de afzonderlijke bepalingen van deze leverings- en betalingsvoorwaarden zijn alleen ter oriëntatie bedoeld en hebben geen onafhankelijke regelgevende inhoud en geen juridische betekenis.
6. Gegevens van de koper die betrekking hebben op het zakenverkeer met hem worden in de zin van de Duitse data- en privacywetgeving verwerkt.

#### XI. Precedence van de Duitse versie

Indien de onderhavige verkoopsvoorwaarden in verschillende talen beschikbaar zijn, dan is voor het duiden van de interpretatie uitsluitend de Duitse versie doorslaggevend.

Naber GmbH

Management: Lasse Naber, Ralf Brümmer en Ulrich von Wuthenau



COMPAIR®

Luchtafvoer-  
techniek

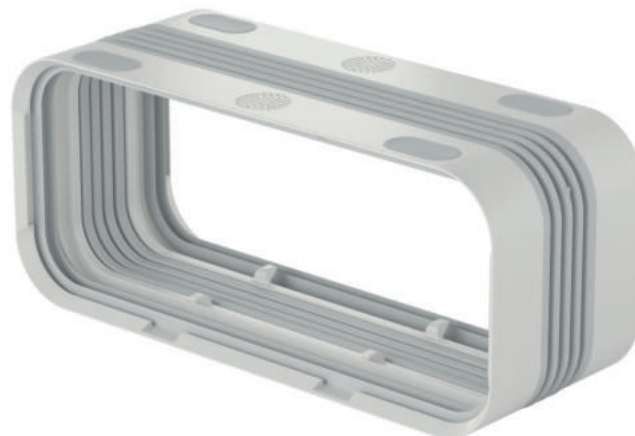

Kracht



Daarop zetten kenners in: perfecte luchtkanaaltechniek met perfect op elkaar afgestemde componenten van Naber! Voor alle types van keukenventilatie, extreem flexibel en productief, montagevriendelijk en op optimale efficiëntie afgestemd. COMPAIR® ventilatiesystemen zijn het resultaat van constructief tot in het kleine detail doordachte eigen, ontwikkelingen. Met hun telkens specifiek geconstrueerde doorsnee-geometrie zijn ze voor een duurzame efficiënte ventilatie- of luchtafvoergeleiding in de keuken uitstekend gewapend.

En met COMPAIR PRIME flow® is de COMPAIR® ventilatietechniek in elke categorie andermaal creatief geperfectioneerd. Begonnen met de in hoge mate doeltreffende, muisstille werking tot de "update" voor de luchtkanaalsystemen met geïntegreerd kabelmanagement voor stroom- en gegevenskabels (al naar behoefte) en een nieuwe steunbrug voor de vlakke kanalen met verhoogde drukweerstand. En tot de gemakkelijke ruwbouwmontage van de muurdoorvoerunit en bekroonde roestvrij stalen jaloezieën. Met deze kwantsprong definieert Naber de nieuwe norm bij luchtkanaalsystemen voor wasemkappen. Voor luchtafvoer, ventilatie en alle wasemkap-systemen!

[www.compair-flow.com/nl/](http://www.compair-flow.com/nl/)

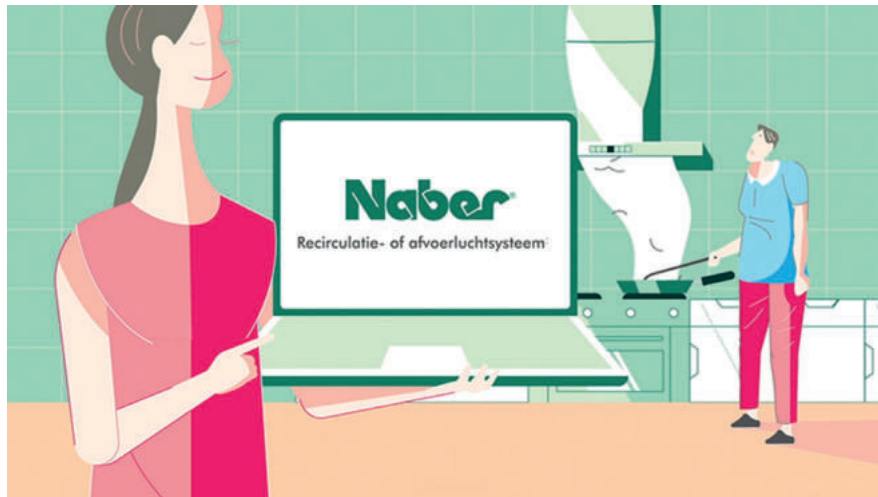

De website  
met alle antwoorden op  
vragen over de ventilatietechniek!

[www.com-pair-flow.com/nl/](http://www.com-pair-flow.com/nl/)



De website voor architecten,  
ontwikkelaars, inrichters, gebruikers



### Keukenventilatie perfect geïntegreerd

Uw klanten verwachten goed lucht bij hen thuis. Wij tonen, wanneer welke stappen bij de planning zinvol zijn, welke toestellen er gekozen kunnen worden en hoe u innovatief de wensen van uw opdrachtgevers en de prestaties van de ambachtelijke partners harmonieert.

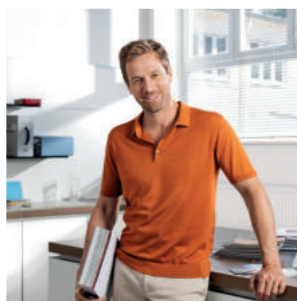

### Luchtgeleiding optimaal gepland

Er zijn heel wat oplossingen voor de keukenventilatie en variaties wat toestellen betreft. Als professional lijft u zeer ontspannen. Want bij Naber vindt u voor elk project het passende bouwdeel voor een efficiënte en stille luchtgeleiding. Bijzonder waardevol: onze praktische tips voor uw planning!



### Wasemkap optimaal geïnstalleerd

Hoe worden luchtkanaalsystemen en muurdoorvoerunits optimaal ingebouwd? Welke bouwdeelen halen het beste uit het wasemkapsysteem? Welke mogelijkheden bieden de innovaties van Naber? Wij geven alle noodzakelijke antwoorden!



### Beter koken, mooier wonen – dankzij goede lucht

Lucht in beweging is complex – zoals de eliminatie van geurtjes en vocht. Daarom heeft de juiste wasemkap een essentiële invloed op gezondheid en wooncomfort. De competentie van Naber in de zoektocht naar oplossingen overtuigt planners, keukenprofessionals en keukenkopers!

## Tref- woorden

luchtafvoer of ventilatie?

wasemkap in verschillende keukenvormen

bouwwijzen

de juiste afmetingen

optimaal vermogen

montagehoogte

noodzakelijke breedte

drukverliezen

geluidsemissie

vetafscheidingsgraad

technische principes

kernboring en muurdoorvoerunit

montage

geluidsontkoppeling

condenswaterafscheider

onderhoudskosten

energie-efficiëntie

# Handleiding voor dampkapsystemen voor keukens

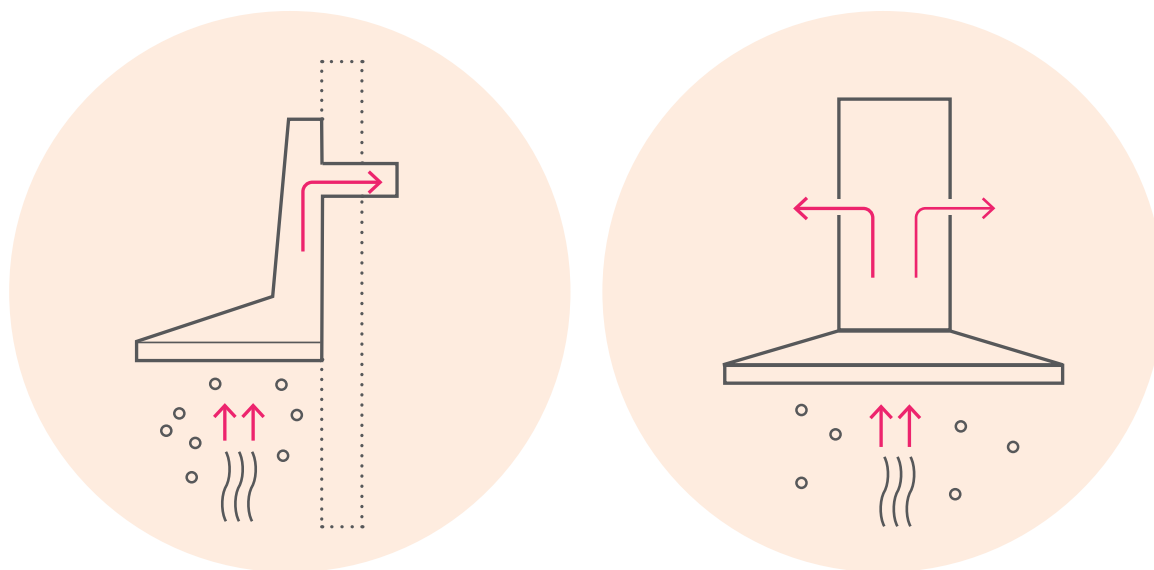

Compacte kennis voor ontwikkelaars,  
deskundigen en gebruikers

Gratis download:  
[www.naber.com](http://www.naber.com) / [www.compair-flow.com/nl/](http://www.compair-flow.com/nl/)

## Projectpartner:



Institut für Holztechnologie  
Dresden (gemeinnützige GmbH)



Institut für Technische Gebäudeausrüstung Dresden  
Forschung und Anwendung GmbH  
Prof. Oschatz, Prof. Hartmann, Prof. Werdin



Passivhaus Institut, Darmstadt  
Dr. Wolfgang Feist



Naber GmbH

Gesponsord door: Bundesinstitut für Bau-, Stadt- und Raumforschung (Bundesamt für Bauwesen und Raumordnung)

# Handleiding voor dampkapsystemen voor keukens

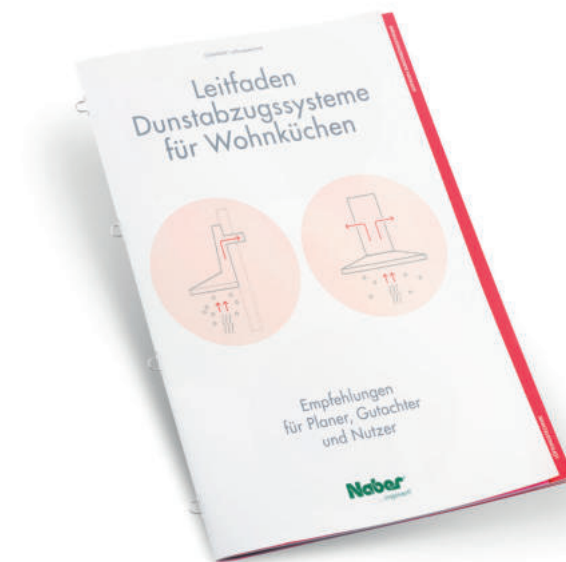

## Keukenventilatie – in orde gebracht

### Overzicht, inhoud

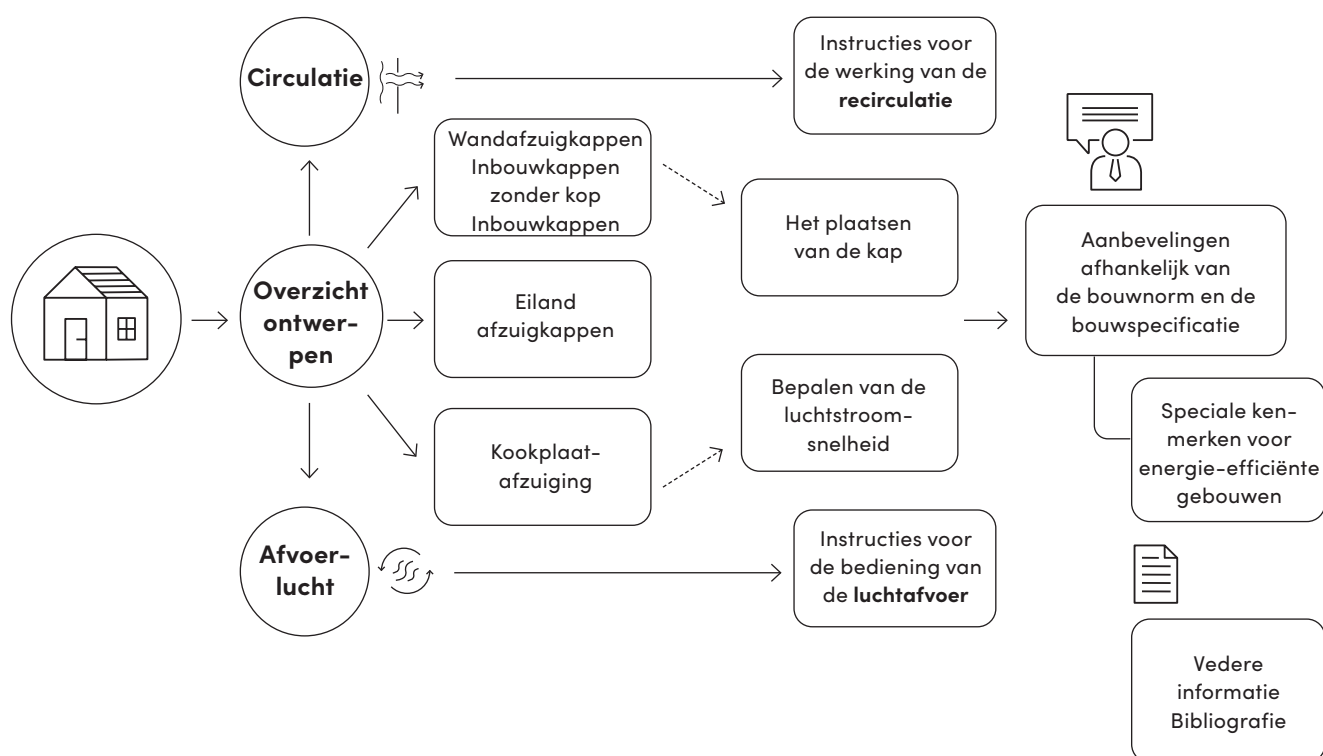

## Centrale thema's

beschikbare afzuigsystemen voor kookplaten

algemene planningsinformatie

bepalen van de luchtstroomsnelheid

instructies voor de werking van de recirculatie en de luchtafvoer

aanbevelingen afhankelijk van de bouwnorm en de bouwspecificatie

speciale kenmerken voor energie-efficiënte gebouwen

aanbevelingen voor gebouwen met een zeer lage verwarmingsbehoefte (bijv. passiefhuis en efficiëntie 40 huis)

# COMPAIR®

## Luchtafvoertechniek

Flexibele systeemoplossingen  
maak dikke luchtstroom

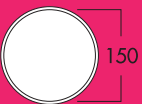

150



222

89

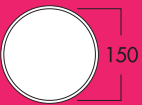

150



222

89

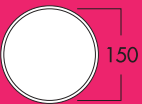

150

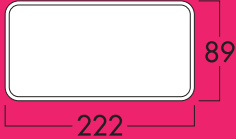

222

89

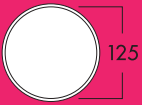

125



169

77

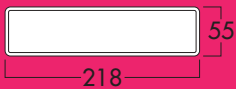

218

55



108

55

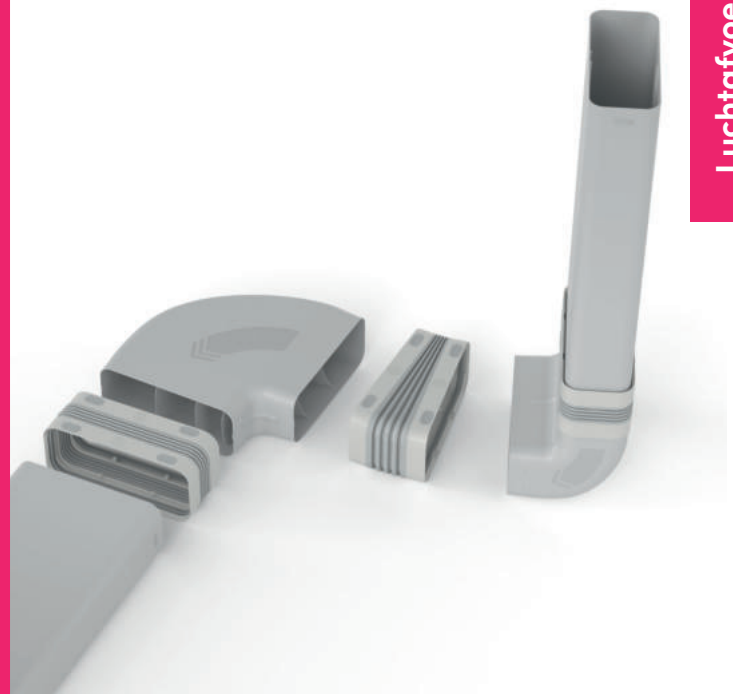

Luchtafvoer-  
techniek

**COMPAIR® PRIME flow 150 (systeem Ø 150)**  
Kwantsprong  
van de luchtafvoertechniek      Pagina 9–32

**COMPAIR® STEEL flow 150 (systeem Ø 150)**  
Compleet systeem van metaal,  
stevig en onbrandbaar      Pagina 33–42

**COMPAIR® flow 150 (systeem Ø 150)**  
Het programma voor hoogste  
stromingscapaciteit      Pagina 43–62

**COMPAIR® flow 125 (systeem Ø 125)**  
Sterk op gebied van lucht-  
toevoer- en luchtafvoertechniek      Pagina 63–78

**COMPAIR® top (systeem Ø 125 vlak)**  
Zeer krachtige ventilatietechniek      Pagina 79–86

**COMPAIR® norm (systeem Ø 100)**  
Het programma voor een  
goed kamerklimaat      Pagina 87–92

**COMPAIR® Toebehoren**  
Probleemloze verbinding      Pagina 93–102

## Luchtafvoeroplossing – beslissing voor een beter keukenklimaat

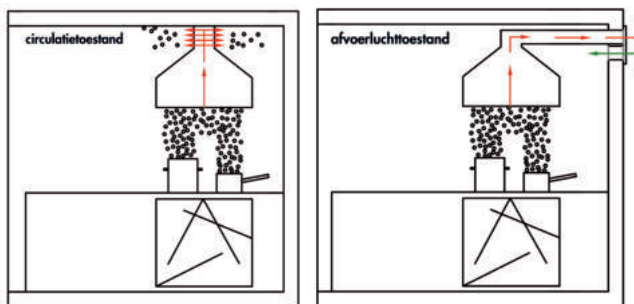

Niets is doeltreffender, bouwtechnische realiseerbaarheid vooropgesteld, dan keukenwasems en vochtigheid gecontroleerd naar de buitenlucht af te voeren. Wie kan, zou daarom zijn wasemkap altijd met luchtafvoer moeten gebruiken.

Een krachtige wasemkap, in combinatie met een Naber COMPAIR® flow luchtafvoerkanaal, dat het drukverlies tot een minimum herleidt, en een alleen bij het gebruik van kappen openende en wanddicht afsluitbare Naber muurdoorvoerunit, verzekeren een perfect kamerklimaat in de keuken.

Ook met betrekking tot de regelgeving zit u vandaag en in de toekomst met een luchtafvoeroplossing gebeiteld. Alle energietechnische standaards worden

nageleefd. Actuele tests tonen aan dat zelfs een hooggeïsoleerde nieuwbouw van vandaag, een zogenaamde "laagenergiewoning", met een wasemkap met luchtafvoerfunctie uitgerust zou moeten worden.

De voordelen van een luchtafvoeroplossing liggen dan ook duidelijk voor de hand. Naast hogere onderhoudskosten is een ventilatiekap namelijk niet alleen luider, maar er blijven ook meer vet- en vet- en geurdeeltjes en ook vochtigheid in de keuken. Dit beïnvloedt het kamerklimaat in de keuken in negatieve zin en vormt een optimale voedingsbodem voor schimmel.

## COMPAIR® flow – het luchtafvoersysteem dat door prestaties en flexibiliteit overtuigt

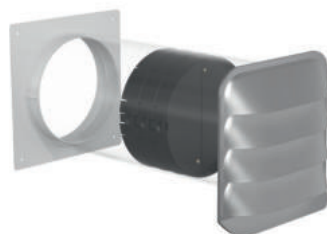

Gelijktijdig biedt het Naber COMPAIR® flow systeem met een groot aantal systeemdelen in diverse formaten en vormen de hoogst mogelijke flexibiliteit en maakt het individuele planningoplossingen op het gebied van de luchtafvoer voor zo goed als alle ruimtelijke omstandigheden mogelijk.

Intelligente keukenluchtafvoersystemen spelen vandaag de dag een sleutelrol bij de verbetering van het kamerklimaat in de keuken. Perfect op elkaar afgestemde componenten van luchtafvoerkanaal, muurdoorvoerunits en buitenjaloerieën van Naber optimaliseren niet alleen de door de kap en de volumestroom geleverde prestaties, ze hebben ook een directe positieve invloed op hygiëne en gezondheid.

Een bijzondere aanvulling op de COMPAIR® flow systeemcomponenten vormt de Naber THERMOBOX. Geïntegreerd in een op het luchtafvoerkanaalsysteem aangesloten muurdoorvoerunit, zorgt deze bij een uitgeschakelde wasemkap voor een warmte-isolerend effect. Er wordt een U-waarde van circa 2,2 W/(m<sup>2</sup>K) bereikt. Dat stemt overeen met een isolatievermogen van vensters met een isolerende beglazing.

# COMPAIR<sup>®</sup> PRIME flow<sup>®</sup> Systeem Ø 150

Kwantumsprong  
van de luchtafvoertechniek

## Montagevoorbeeld

- (A) P-UR 150 omkeerstuk 90°
- (B) P-UVB 150 universele verbinder
- (C) P-VRO 150 vlakke buis
- (D) P-RBH 150 buisbocht horizontaal 90°
- (E) P-MAS 150 muuraansluiting
- (F) P-MRBS 150 set muurdoorvoerunits ruwbouw  
incl. P-Turbo 150 muurdoorvoerunit  
incl. THERMOBOX
- (G) P-UVR 150 universele verbinder
- (H) P-RRO 150 ronde buis

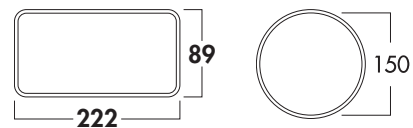
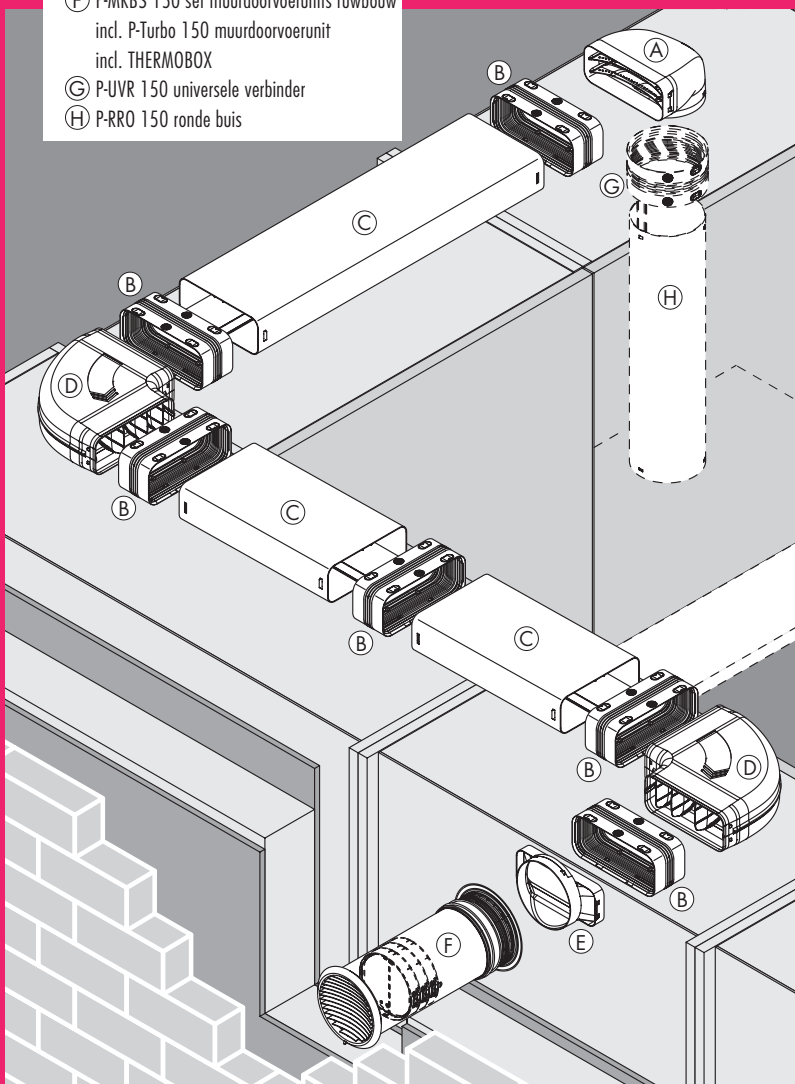

<span style="color: #e91e63;">■</span> Vlakke buizen en toebehoren	Pagina 12–15
Ronde buis en accessoires	Pagina 16
Muurdoorvoerunits	Pagina 17–20
Ventilatietechniek voor kookplaatafzuigen	Pagina 21–32

# COMPAIR PRIME flow®

## Kwantumsprong van de luchtafvoertechniek

Ontwikkeld voor luchtafvoer, ventilatie en kookplaatafzuiging. De nieuwe norm – wereldwijd!



Met **COMPAIR PRIME flow®** heeft de mondiale marktleider Naber de keukenventilatie in elke categorie beter, efficiënter en montagevriendelijker gemaakt. Consequent doordacht, van de ruwbouwmontage van muurdoorvoerunits tot en met de muisstille werking. En: door een ecologisch productdesign en een sociaal verantwoorde productie neemt de duurzaamheid duidelijk toe.

Ieder onderdeel van **COMPAIR PRIME flow®** vervult zijn taak om het keukenventilatiesysteem onafhankelijk van de fabrikant perfect te maken. Hoogwaardige 3D-stromingssimulaties verlenen de buisbochten en omkeerstukken een ongeëvenaarde efficiëntie. De bionische verruiming van de buisdoorsneden en de bijzondere vorm van de luchtleschoepen garanderen de geringste weerstanden in de luchtstroming. Voor een maximaal luchtvermogen, een stille werking en minimale elektriciteitskosten van de wasemkap.

Eender om welke plattegrond, welke wasemkap of welke plaatsingsmethode het gaat – steeds biedt **COMPAIR PRIME flow®** de optimale oplossing voor een zo goed mogelijk comfort en de hoogst mogelijke efficiëntie. Gelijktijdig profiteren keukenmonteurs van de ongeëvenaard eenvoudige en veilige montage!

### Universele verbinder (vlak of rond)

De unieke kern van het **COMPAIR PRIME flow®** systeem maakt de luchtkanaalmontage zo veilig en eenvoudig als nooit tevoren. Steken, vergrendelen, klikken – klaar! De zachte, lichtjes verheven steunpunten zorgen voor geluidsontkoppeling. En de compensatorring creëert beweeglijkheid in iedere richting tot 15 graden. Daardoor zijn ruimtelijke afwijkingen gemakkelijk en moeiteloos te realiseren.

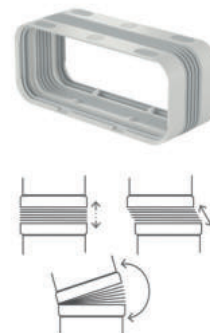

### Veilige, eenvoudige en snelle montage!

**COMPAIR PRIME flow®** doet bij de montage veel tijd besparen! Duidelijke richtingspijlen op de bochten geven de plaatsingsrichting aan. Modules kunnen desgewenst vooraf gemonteerd worden. Het nieuwe N-Klick systeem op basis van lipafdichtingen en vergrendelelementen zorgt voor een veilige en luchtdichte verbinding van alle componenten – volkomen zonder plakband en silicone.



### COMPAIR PRIME flow® muurdoorvoerunit

Volkomen onbezorgde oplossing met energiebesparende, mechanische THERMOBOX en weersbestendige roestvrij stalen jaloezie in twee bekroonde designs. Dankzij geïntegreerde afdichtingen lucht- en regendicht. Optionele muuraansluitstomp voor de horizontale aansluiting voor vlakke buizen.



### Ruwbouwset voor muurdoorvoerunits

Elke **COMPAIR PRIME flow®** set voor muurdoorvoerunits bevat een afzonderlijk verpakte ruwbouwset. Deze bestaat uit de nieuwe wandansluithuls, die de ventilatiebuis veilig en luchtdicht in de kernboring vastzet, een doorlopende ronde buis en twee stoppen van hardschuim voor de binnen- en buitenwand die later verwijderd worden. Het wasemkapsysteem kan zo op een schone, stofvrije buis aangesloten worden.



# COMPAIR PRIME flow<sup>®</sup>

Een systeem. Een oplossing. Voor elk apparaat!

## Systeemcomponenten



### Universele verbinder vlak/rond

Geniaal eenvoudig, gewoon geniaal! De universele verbinder staat garant voor een blijvend dicht luchtkanaalsysteem met maximale efficiëntie en ingebouwde flexibiliteit. De dubbele, permanent elastische 2-lippenafdichting dicht de verbindingen altijd netjes en perfect af. De flexibele compensator laat het rekken, stuiken, verschuiven en buigen van anders onbuigzame luchtkanalen toe en dit gelijktijdig bij de beste aerodynamische eigenschappen.



### Buisbocht horizontaal 90°, Ronde buisbocht 90°, omkeerstuk 90°

Vlak of rond – dat is eender: de buisbochten en omkeerstukken hebben een minimale stromingsweerstand. Driedimensionaal gekromde, concave en convexe luchtleschoepen maken een optimaal stromingsgedrag mogelijk. Geen luchttopstopping door bionisch vormgegeven kasten. Turbulatoren verhinderen stromingsafscheuringen en zorgen voor een maximaal luchtvermogen, stille werking en minder elektriciteitskosten van de wasemkap. Vergrendelelementen verbinden de vormstukken veilig met de universele verbinder, waarbij richtingspijlen op de kast een foutloze montage garanderen.



### Vlakke buis en ronde buis

Met N-Klick systeem voor een luchtdichte verbinding met de universele verbinder. Met optionele steunbrug (bij vlakke kanalen, voor plaatsing in de vloeropbouw) en optioneel geïntegreerd kabelkanaal.



### Kabelkanaal

Inschuiven of klemmen – en dan al lopen er veilig kabels in de buis.



### Steunbrug

Voor vlakke kanalen, voor de plaatsing in de vloeropbouw. Geoptimaliseerde vorm voor een hoog draagvermogen. Met geïntegreerde kabelgeleiding.



### Aansluiting op kookplaatafzuiging

Van meet af aan de perfecte luchtgeleiding: voor de best mogelijke detectie van de kookdamp ook bij lage afzuigtrappen.



### Muuraansluitstomp

Rond of vlak, met bochten of recht: luchtkanaal insteken, past, dicht!



### COMPAIR PRIME flow<sup>®</sup> muurdoorvoerunit

Mooi en efficiënt, met warmteblokkeersysteem THERMOBOX en roestvrij stalen buitenjaloezie Turbo of P-E-JAL Col. Voor installaties met ronde buizen of met de muuraansluitstomp voor de aansluiting van vlakke kanalen.

### Ruwbouwset voor muurdoorvoerunits

In elke COMPAIR PRIME flow<sup>®</sup> Set muurdoorvoerunits inbegrepen:



### Wandaansluithuls met 3-lippenafdichting

Alzijdig dicht, omdat de 3-lippenafdichting de kernboring aan de binnenwand perfect afdicht. Zonder silicone en compleet zonder gereedschap geïnstalleerd! Slim vormgegeven met bepleisteringskant en uitlijnhulpmiddel.



### Kunststof buis

Vermijdt warmtebruggen.



### Stop van hardschuim

Voor de binnen- en buitenzijde. Bescherming tegen stof en vuil tijdens de ruwbouw- en verbouwingsfase. Met bepleisteringsrand om nauwkeurig te werken.

## COMPAIR PRIME flow<sup>®</sup> – de video.

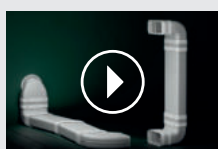

QR-Code scannen of op [naber.com](http://naber.com) bekijken!

## COMPAIR PRIME flow<sup>®</sup> – de informatieve brochure.

Alle informatie over het productiefste wasemkapsysteem!

[naber.com/nl/downloads/compair-prime-flow/](http://naber.com/nl/downloads/compair-prime-flow/)



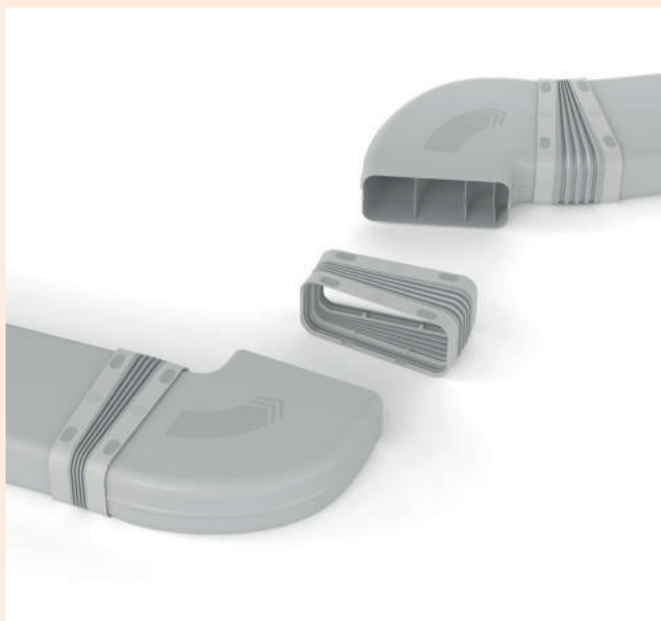

### COMPAIR PRIME flow® 150

Maximaal innovatief, efficiënt en luchtdicht, productief en montagevriendelijk: er zijn voldoende goede redenen om COMPAIR PRIME flow® als "kwantsprong van de ventilatietechniek" te omschrijven! Alleen al de nieuwe muurdoorvoerunit uit de innovatieve ruwbouw-montageset, de geïntegreerde THERMOBOX en de bekoorde, roestvrij stalen jaloezieën tonen aan dat de COMPAIR® ventilatietechniek in elke categorie nog maar eens geperfectioneerd werd.

De montagevoordelen van COMPAIR PRIME flow® treden in het bijzonder in moeilijke plaatsingssituaties op de voorgrond. Door de nieuwe universele verbinder met geïntegreerde 2-lippenafdichting, ingebouwde flexibele compensator en N-Klick systeem met vergrendelelementen kan er bij de installatie van gereedschap, silicone of plakband afgezien worden. Het aerodynamisch geoptimaliseerde, in hoge mate werkzame luchtkanaalsysteem maakt een muisstille werking van de wasemkap mogelijk. Optionele steunbruggen voor de vlakke kanalen laten ook de plaatsing in de vloeropbouw toe. De geïntegreerde kabelgeleiding vergemakkelijkt de veilige en omkeerbare plaatsing van stroom- en gegevenskabels.

Naber herdefinieert daarmee de norm bij ventilatiesystemen voor wasemkappen – eender of deze met luchtafvoer, ventilatie of kookplaatafzuiging werken. En: door het ecologische productdesign van COMPAIR PRIME flow® neemt de duurzaamheid duidelijk toe en helpt om energie te besparen.

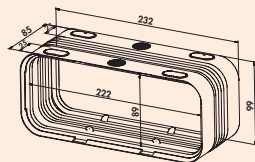

### P-UVB 150 universele verbinder

- flexibele verbinder voor vlakke buizen en vlakke buisbochten
- uit één stuk gemaakt van zachte en harde component
- 2-lippendichting voor een luchtdichte montage, voldoet minstens aan de dichtheidsklasse ATC3 conform DIN EN 16798 qua systeemopbouw
- uitwendige grijppunten voor een betere haptiek en als ontkoppeling van het contactgeluid
- compensator (stuik- en rekbaar) voor een flexibele montage, horizontaal/verticaal 0°–15°
- lengte 85 mm

4051004 lichtgrijs 16,15 19,54 €

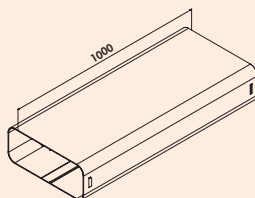

### P-VRO 150 vlakke buis

- N-kliksysteem voor een veilige verbinding met de universele verbinder
- kabelgeleiding in het ventilatiekanaal (optioneel)
- plaatsing in de vloeropbouw door afstandstrip (optioneel)
- lengte 1000 mm

4051001 lichtgrijs 35,45 42,89 €

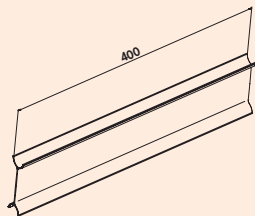

### P-STs 150 afstandstrip

- in te schuiven in P-VRO 150 vlakke buis
- voor de plaatsing in de vloeropbouw
- twee strips per meter
- draagvermogen 100 kg
- met geïntegreerde kabelgeleiding
- lengte 400 mm

4051003 lichtgrijs 5,09 6,16 €

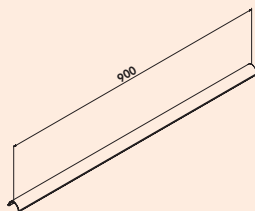

### P-KBK kabelkanaal

- in te schuiven in P-VRO 150 vlakke buis en P-RRO 150 ronde buis
- voor de kabelgeleiding in het luchtkanaal: breedte 18 mm, Ø 9 mm
- lengte 900 mm

4051002 lichtgrijs 7,01 8,48 €

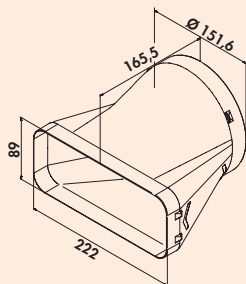

### P-EST 150 eindstuk

- N-kliksysteem voor een veilige verbinding met de universele verbinder
- voor de directe overgang van vlak naar rond
- geoptimaliseerde stromingsgeleiding maakt een overgang zonder verlies mogelijk

4051018 lichtgrijs 27,47 33,24 €

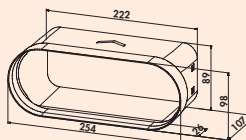

### P-BA 150 adapter

- N-kliksysteem voor een veilige verbinding met de universele verbinder
- maakt een directe aansluiting van het Naber COMPAIR®-PRIME-flow-systeem op BORA wasemkapsystemen en kanaalelementen mogelijk
- geoptimaliseerde stromingsgeleiding maakt een overgang zonder verlies mogelijk

4051005 lichtgrijs 11,41 13,81 €

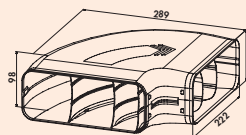

### P-RBH 150 buisbocht horizontaal 90°

- N-kliksysteem voor een veilige verbinding met de universele verbinder
- met geoptimaliseerde luchtleschoepen
- stromingstechnisch verbeterd

4051006 lichtgrijs 35,20 42,59 €

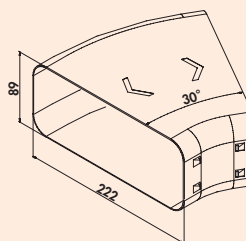

### P-RBH 150 buisbocht horizontaal 30°

- N-kliksysteem voor een veilige verbinding met de universele verbinder
- stromingstechnisch verbeterd

4051007 lichtgrijs 18,96 22,94 €

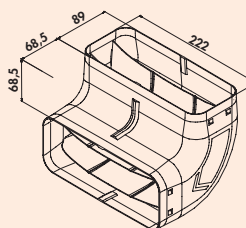

### P-RBV 150 buisbocht verticaal 90°

- N-kliksysteem voor een veilige verbinding met de universele verbinder
- met geoptimaliseerde luchtleschoepen
- stromingstechnisch verbeterd

4051008 lichtgrijs 26,25 31,76 €

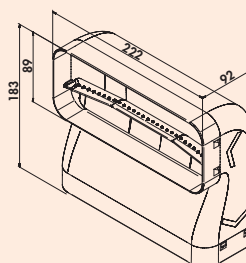

### P-RBV 150 buisbocht verticaal 90° kort

- aansluiting op kookplaatafzuigingen bij een werkblad diepte van 600 mm
- voor een plaatsbesparende omkering in het sokkelbereik
- N-klik-systeem voor een veilige verbinding met de universele verbinder
- met geoptimaliseerde luchtleschoep
- stromingstechnisch verbeterd

4051033 lichtgrijs 36,60 44,29 €

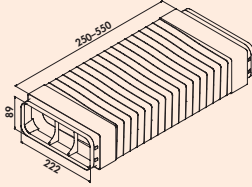

**P-RBFLEX systeem 150 buisbocht met flexibele buis**

- N-kliksysteem voor een veilige verbinding met de universele verbinder
- voor omkeringen tot 90°
- duidelijk verlaagde stromingsweerstand tegenover flexibele slangen
- om de optimale stromingscapaciteit te handhaven: gebruik van omkeerstukken met flexibel kanaal alleen in uitzonderlijke gevallen indien er vanuit technisch oogpunt geen andere mogelijkheid bestaat.
- lengte 250–550 mm
- **Let op gladwandige strakke plaatsing van het flexibele kanaal!**

4051009	lichtgrijs	52,58	63,62 €
---------	------------	-------	---------

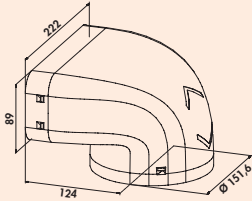

**P-UR 150 omkeerstuk 90°**

- N-kliksysteem voor een veilige verbinding met de universele verbinder
- met geoptimaliseerde luchtleschoepen
- stromingstechnisch verbeterd

4051011	lichtgrijs	31,77	38,44 €
---------	------------	-------	---------

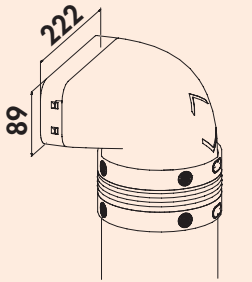

**P-UR 150 omkeerstuk 90° met ronde buis**

- incl. universele verbinder
- stromingstechnisch geoptimaliseerd
- grendelneuzen voor een veilige verbinding met de universele verbinder
- montage zonder plakband en gereedschap
- **Let op gladwandige strakke plaatsing van het flexibele kanaal!**

4051012	L 500 mm, lichtgrijs	68,20	82,52 €
4051013	L 1000 mm, lichtgrijs	88,52	107,11 €

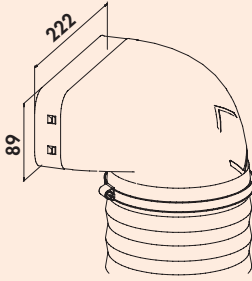

**P-URX 150 omkeerstuk 90° met flexibele buis**

- N-kliksysteem voor een veilige verbinding met de universele verbinder
- incl. twee slangklemmen
- duidelijk verlaagde stromingsweerstand tegenover flexibele slangen
- om de optimale stromingscapaciteit te handhaven: gebruik van omkeerstukken met flexibel kanaal alleen in uitzonderlijke gevallen indien er vanuit technisch oogpunt geen andere mogelijkheid bestaat.
- **Let op gladwandige strakke plaatsing van het flexibele kanaal!**

4051014	L 500 mm, lichtgrijs	77,79	94,13 €
4051015	L 1000 mm, lichtgrijs	109,71	132,75 €



**Prime 150 set 1 met vlakke buizen**

- N-kliksysteem voor een veilige verbinding met de universele verbinder
- met geoptimaliseerde luchtleschoepen
- stromingstechnisch verbeterd

**Set bestaande uit:**

- 2 x P-VRO 150 vlakke buis (4051001)
- 1 x P-UR 150 omkeerstuk 90° (4051011)
- 1 x P-RRO 150 ronde buis, 1000 mm (4051023)
- 1 x P-EST 150 eindstuk (4051018)
- 1 x P-UVR 150 universele verbinder rond (4051024)
- 3 x P-UVB 150 universele verbinder vlak (4051004)



4051016	lichtgrijs	234,38	283,60 €
---------	------------	--------	----------

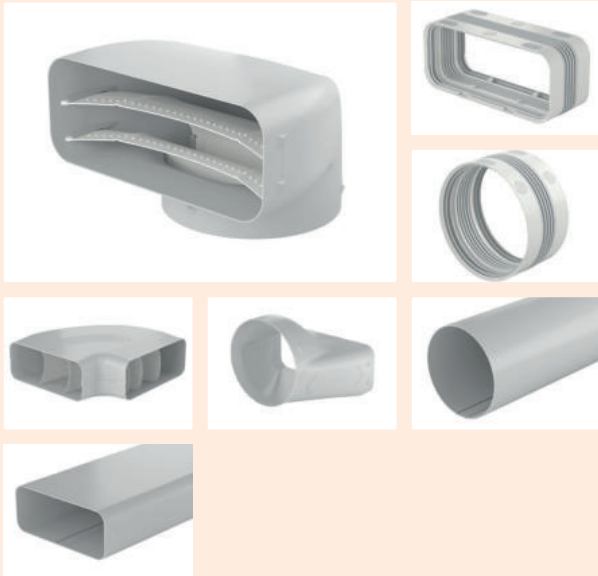

### Prime 150 set 2 met vlakke buizen

- N-kliksysteem voor een veilige verbinding met de universele verbinder
- met geoptimaliseerde luchtleschoepen
- stromingstechnisch verbeterd

#### Set bestaande uit:

- 3 x P-VRO 150 vlakke buis (4051001)
- 1 x P-UR 150 omkeerstuk 90° (4051011)
- 1 x P-RRO 150 ronde buis, 1000 mm (4051023)
- 1 x P-EST 150 eindstuk (4051018)
- 1 x P-RBH 150 buisbocht horizontaal 90° (4051006)
- 1 x P-UVR 150 universele verbinder rond (4051024)
- 5 x P-UVB 150 universele verbinder vlak (4051004)

4051017	lichtgrijs	320,87	388,25 €
---------	------------	--------	----------

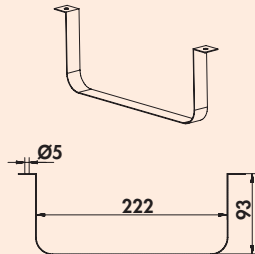

### Vlakke buishouder 150



Voor het leggen van vlakke buizen aan plafonds en wanden.

4043019	roestvrij staal	8,69	10,51 €
---------	-----------------	------	---------

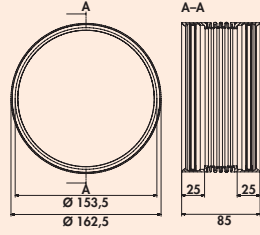

**P-UVR 150 universele verbinder**

- flexibele verbinder voor ronde buizen en ronde buisbochten
- uit één stuk gemaakt van zachte en harde component
- 2-lippendichting voor een luchtdichte montage, voldoet minstens aan de dichtheidsklasse ATC3 conform DIN EN 16798 qua systeemopbouw
- uitwendige grijppunten voor een betere haptiek
- compensator (stuik- en rekbaar) voor een flexibele montage, horizontaal/verticaal 0°-15°
- lengte 85 mm

4051024	lichtgrijs	16,15	19,54 €
---------	------------	-------	---------

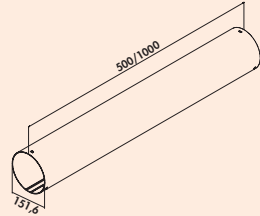

**P-RRO 150 ronde buis**

- N-kliksysteem voor een veilige verbinding met de universele verbinder
- kabelgeleiding in het ventilatiekanaal (optioneel)

4051022	L 500 mm, lichtgrijs	20,45	24,74 €
4051023	L 1000 mm, lichtgrijs	40,81	49,38 €

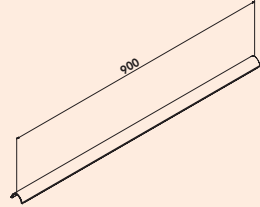

**P-KBK kabelkanaal**

- in te schuiven in P-VRO 150 vlakke buis en P-RRO 150 ronde buis
- voor de kabelgeleiding in het lucht kanaal: breedte 18 mm, Ø 9 mm
- lengte 900 mm

4051002	lichtgrijs	7,01	8,48 €
---------	------------	------	--------

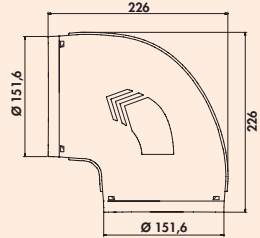

**P-RBV 150 buisbocht 90°**

- N-kliksysteem voor een veilige verbinding met de universele verbinder
- met geoptimaliseerde luchtflitschoepen
- stromingstechnisch verbeterd

4051025	lichtgrijs	26,33	31,86 €
---------	------------	-------	---------

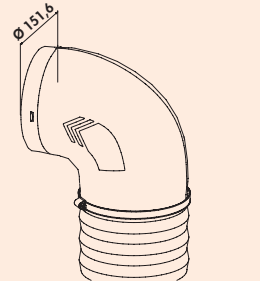

**P-RBVX 150 buisbocht 90° met flexibele buis**

- N-kliksysteem voor een veilige verbinding met de universele verbinder
- incl. twee slangklemmen
- duidelijk verlaagde stromingsweerstand tegenover flexibele slangen
- om de optimale stromingscapaciteit te handhaven: gebruik van omkeerstukken met flexibel kanaal alleen in uitzonderlijke gevallen indien er vanuit technisch oogpunt geen andere mogelijkheid bestaat.
- **Let op gladwandige strakke plaatsing van het flexibele kanaal!**

4051026	L 500 mm, lichtgrijs	70,17	84,91 €
4051027	L 1000 mm, lichtgrijs	105,06	127,12 €

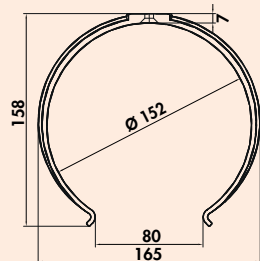

**P-RKH 150 ronde buishouder**

- voor de wand- en plafondbevestiging
- aanbevolen afstand 500 mm

4051028	lichtgrijs	5,36	6,49 €
---------	------------	------	--------



### COMPAIR PRIME flow Turbo® 150

Bij Downdraft/kookplaatafzuigsystemen moet de luchtafvoerbuys op resp. in de vloer gelegd worden. Aangepast aan de planning van de plaatsing en de constructieve mogelijkheden biedt de COMPAIR PRIME flow Turbo® muurdoorvoerunit een efficiënte luchtafvoeroplossing voor Downdraft-wasemkap-systemen en laat zodoende een gecontroleerde luchtafvoerleiding van de wasem bij de verschillende plaatsingsvarianten van onze luchtafvoerbuys toe. COMPAIR PRIME flow Turbo® werd zowel voor een wandinbouw dicht bij de grond (min. 200 mm boven de vloer) als voor de conventionele inbouw op plafondhoogte ontwikkeld. De speciale geometrie van de buitenjaloezie werkt volgens het vrije-straal-principe en leidt de wasem doelgericht weg van de huisgevel.

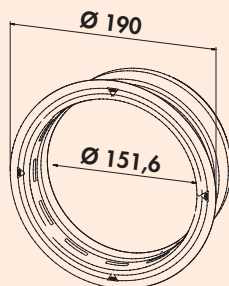

### P-Turbo 150 muurdoorvoerunit incl. THERMOBOX



Muurdoorvoerunit, incl. warmteblokkeersysteem THERMOBOX en roestvrij stalen buitenjaloezie Turbo voor de inbouw dichtbij de grond en voor de conventionele inbouw op plafondhoogte.

Tweetrappige inbouw:

1. Montage van de afzonderlijk verpakte ruwbouw-set
2. Inschuiven van het blokkeersysteem en van de jaloezie zonder gereedschap

- N-kliksysteem voor een veilige verbinding met de universele verbinder
- directe aansluiting van vlakke adapter, ronde buis of ronde buisbochten
- Blower-Door gecertificeerd (noodzakelijke openingsdruk >65 Pa)

Ruwbouw-set:

- ruwbouw-set voor de van de tijd onafhankelijke montage in de wand
- max. wanddikte 550 mm, inkortbaar tot 220 mm
- kerngatboring in de nominale Ø 162 of 164 mm
- stop van hard schuim ter bescherming tegen vervuiling tijdens de bouwphase
- wandhuls voor de montage en afdichting tegenover lekkages zonder gereedschap

4051064 wit, roestvrij staal

276,47 334,53 €

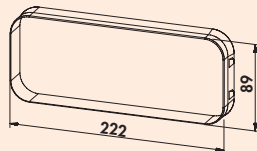

### P-Turbo flow 150 muurdoorvoerunit incl. THERMOBOX



Muurdoorvoerunit, incl. warmteblokkeersysteem THERMOBOX en roestvrij stalen buitenjaloezie Turbo voor de inbouw dichtbij de grond en voor de conventionele inbouw op plafondhoogte.

Tweetrappige inbouw:

1. Montage van de afzonderlijk verpakte ruwbouw-set
2. Inschuiven van het blokkeersysteem en van de jaloezie zonder gereedschap

- N-kliksysteem voor een veilige verbinding met de universele verbinder
- directe aansluiting van vlakke adapter, ronde buis of ronde buisbochten
- Blower-Door gecertificeerd (noodzakelijke openingsdruk >65 Pa)

Ruwbouw-set:

- ruwbouw-set voor de van de tijd onafhankelijke montage in de wand
- max. wanddikte 550 mm, inkortbaar tot 220 mm
- kerngatboring in de nominale Ø 162 of 164 mm
- stop van hard schuim ter bescherming tegen vervuiling tijdens de bouwphase
- wandhuls voor de montage en afdichting tegenover lekkages zonder gereedschap

4051065 wit, roestvrij staal

276,24 334,25 €



### COMPAIR PRIME flow® E-Jal Col® 150

COMPAIR PRIME flow® luchtkanalen en de componenten van de technologie van de muurdoorvoerunits zijn exact op elkaar afgestemd om warmte-verliezen te vermijden. Het muurdoorvoerunit-systeem met hoogwaardige, roestvrij stalen buitenjaloezie bevat het warmteblokkeersysteem THERMOBOX, waarvan de U-waarde slechts 2,2 W/(m<sup>2</sup>K) bedraagt. Daardoor komt men tot een zeer efficiënte warmte-isolatie van de luchtafvoeropening in de buitenbekleding.

Het ShutterTec-blokkeersysteem van de THERMOBOX verhindert stromings- en warmteverliezen wanneer de wasemkap niet in werking is. Wanneer de wasemkap in werking is, maximaliseert het de luchttransporthoeveelheid. Dankzij het innovatieve openings- en sluitmechanisme gaat de doorlaat reeds bij een geringe volumestroom open. Door opkomende wind veroorzaakte trillingen en klapperende geluiden worden omwille van de gedefinieerde openingsdruk vermeden. Het warmteblokkeersysteem THERMOBOX is Blower-Door gecertificeerd.

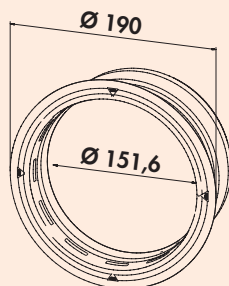

### P-E-Jal Col 150 muurdoorvoerunit incl. THERMOBOX

Muurdoorvoerunit, incl. warmteblokkeersysteem THERMOBOX en roestvrij stalen buitenjaloezie P-E-Jal Col voor de inbouw dichtbij de grond en voor de conventionele inbouw op plafondhoogte.

Tweetrappige inbouw:

1. Montage van de afzonderlijk verpakte ruwbouw-set
2. Inschuiven van het blokkeersysteem en van de jaloezie zonder gereedschap

- N-kliksysteem voor een veilige verbinding met de universele verbinder
- directe aansluiting van vlakke adapter, ronde buis of ronde buisbochten
- Blower-Door gecertificeerd (noodzakelijke openingsdruk >65 Pa)

Ruwbouw-set:

- ruwbouw-set voor de van de tijd onafhankelijke montage in de wand
- max. wanddikte 550 mm, inkortbaar tot 220 mm
- kerngatboring in de nominale Ø 162 mm
- stop van piepschuim ter bescherming tegen vervuiling tijdens de bouwphase
- wandhuls voor de montage en afdichting tegenover lekkages onder gereedschap

4051066 wit, roestvrij staal

342,47 414,39 €

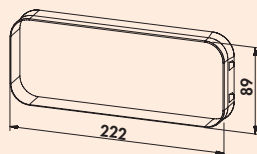

### P-E-Jal Col flow 150 wall conduct incl. THERMOBOX

Muurdoorvoerunit, incl. warmteblokkeersysteem THERMOBOX en roestvrij stalen buitenjaloezie P-E-Jal Col voor de inbouw dichtbij de grond en voor de conventionele inbouw op plafondhoogte.

Tweetrappige inbouw:

1. Montage van de afzonderlijk verpakte ruwbouw-set
2. Inschuiven van het blokkeersysteem en van de jaloezie zonder gereedschap

- N-kliksysteem voor een veilige verbinding met de universele verbinder
- directe aansluiting van vlakke adapter, ronde buis of ronde buisbochten
- Blower-Door gecertificeerd (noodzakelijke openingsdruk >65 Pa)

Ruwbouw-set:

- ruwbouw-set voor de van de tijd onafhankelijke montage in de wand
- max. wanddikte 550 mm, inkortbaar tot 220 mm
- kerngatboring in de nominale Ø 162 mm
- stop van piepschuim ter bescherming tegen vervuiling tijdens de bouwphase
- wandhuls voor de montage en afdichting tegenover lekkages onder gereedschap

4051067 wit, roestvrij staal

341,62 413,36 €

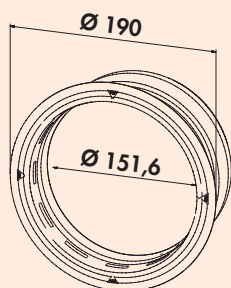

### P-K-Klima-R 150 muurdoorvoerunit

Muurdoorvoerunit, met terugslagklep.

- N-kliksysteem voor een veilige verbinding met de universele verbinder
- directe aansluiting van vlakke adapter, ronde buis of ronde buisbochten
- max. wanddikte 550 mm, inkortbaar tot 220 mm
- kerngatboring in de nominale Ø 162 of 164 mm
- wandhuls voor de montage en afdichting tegenover lekkages zonder gereedschap

4051068	wit	62,02	75,04 €
4051070	antraciet	63,60	76,96 €
4051074	baksteenrood	62,02	75,04 €
4051076	lichtgrijs	63,60	76,96 €

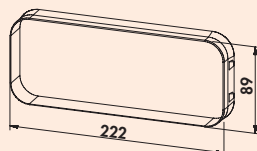

### P-K-Klima flow 150 muurdoorvoerunit

Muurdoorvoerunit, met terugslagklep.

- N-kliksysteem voor een veilige verbinding met de universele verbinder
- directe aansluiting van vlakke adapter, ronde buis of ronde buisbochten
- max. wanddikte 550 mm, inkortbaar tot 220 mm
- kerngatboring in de nominale Ø 162 of 164 mm
- wandhuls voor de montage en afdichting tegenover lekkages zonder gereedschap

4051069	wit	74,06	89,61 €
4051071	antraciet	75,65	91,54 €
4051075	baksteenrood	74,06	89,61 €
4051077	lichtgrijs	75,65	91,54 €

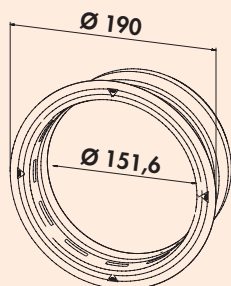

### P-Klima-E 150 muurdoorvoerunit

Muurdoorvoerunit, met terugslagklep.

- N-kliksysteem voor een veilige verbinding met de universele verbinder
- directe aansluiting van vlakke adapter, ronde buis of ronde buisbochten
- max. wanddikte 550 mm, inkortbaar tot 220 mm
- kerngatboring in de nominale Ø 162 of 164 mm
- wandhuls voor de montage en afdichting tegenover lekkages zonder gereedschap

4051078	wit, roestvrij staal	210,79	255,06 €
---------	----------------------	--------	----------

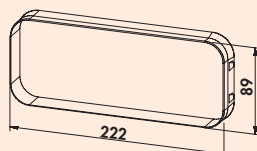

### P-Klima-E flow 150 muurdoorvoerunit

Muurdoorvoerunit, met terugslagklep.

- N-kliksysteem voor een veilige verbinding met de universele verbinder
- directe aansluiting van vlakke adapter, ronde buis of ronde buisbochten
- max. wanddikte 550 mm, inkortbaar tot 220 mm
- kerngatboring in de nominale Ø 162 of 164 mm
- wandhuls voor de montage en afdichting tegenover lekkages zonder gereedschap

4051079	wit, roestvrij staal	221,15	267,59 €
---------	----------------------	--------	----------

**COMPAIR®** PRIME flow 150 (systeem Ø 150)

Bestelnr. Beschrijving

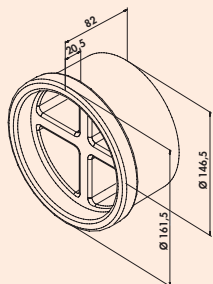
per stuk  
exkl. BTW. incl. 21% BTW**P-MRBS 150 set muurdoorvoerunits ruwbouw**

- voor de montage door de klant en ter voorbereiding op de installatie van muurdoorvoerunits
- Aansluiting van ronde buizen en ronde buisbochten

Set bestaande uit:

- 1 x P-RRO 150 ronde buis, 500 mm
- 1 x wandaanluithuls
- 2 x stop van hard schuim

4051029	wit/lichtgrijs	44,41	53,74 €
---------	----------------	-------	---------

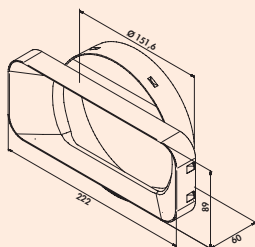
**P-MAS 150 muuraansluitingen**

- N-kliksysteem voor een veilige verbinding met de universele
- adapter voor de verbinding van vlakke buis en vlakke buisbochten op P-MRBS 150 set van buizen voor muurdoorvoerunits

4051020	lichtgrijs	9,31	11,27 €
---------	------------	------	---------

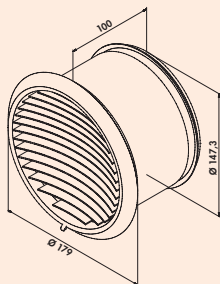
**P-Turbo 150 buitenjaloezie**

Zonder terugslagklep voor aansluiting op ronde buis.

- aansluitdiepte 100 mm incl. schuimstof- en lippendichting
- alleen bij gebruik van de THERMOBOX

4043070	Ø 150 mm, RVS	151,84	183,73 €
---------	---------------	--------	----------

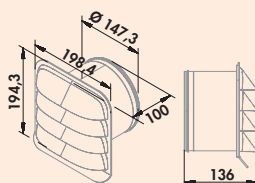
**P-E-Jal Col buitenjaloezie**

Zonder terugslagklep voor aansluiting op ronde buis

- aansluitdiepte 100 mm incl. schuimstof- en lippendichting
- alleen bij gebruik van de THERMOBOX

4051063	Ø 150 mm, RVS	224,69	271,87 €
---------	---------------	--------	----------

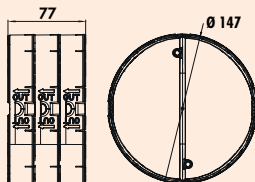
**THERMOBOX 150**Warmte-isolatiesysteem THERMOBOX voor toerusting bij bestaande **Naber® muurdoorvoerunits** en geschikt voor verticale montage (afvoerlucht geleiding over het dak).

- Blower-Door gecertificeerd (vereiste openingsdruk >65 Pa)

4043064	zwart, zilver	82,85	100,25 €
---------	---------------	-------	----------

# COMPAIR® GREENflow

## Het modulaire ventilatieluchtfiltersysteem voor Downdraft-kappen/kookplaatafzuigingen



### Geen gevolgschade door vochtige lucht

De geleiding van de kooldamp in het plintbereik kan bij naar beneden afzuigende wasemkappen met gebruikelijke ventilatieoplossingen tot aanzienlijke gevolgschade door de vochtige lucht leiden. De modulaire bruikbare Nader GREENflow filterbox voor Downdraft/kookplaatafzuigingen leidt de kooldamp veilig uit het meubel. De vochtige lucht komt niet in contact met meubelstukken en vloerbedekkingen. Door vocht veroorzaakte schade of een vervuiling van de kastonderzijden zijn bijgevolg uitgesloten.

### Hoge flexibiliteit

De GREENflow filterbox is in alle courante corpussen in het plintbereik (plinthoogten 100–150 mm) te monteren. Meubelvoetjes kunnen door de in de filterbox geïntegreerde plintvoet vervangen worden. GREENflow is in het plintbereik flexibel op te stellen en met bijna alle op de markt verkrijgbare Downdraft-kappen/kookplaatafzuigingen compatibel.



### GREENflow filterbox

- modulaair/flexibel systeem
- passend voor 100–150 mm plint hoogten
- gelijkmatige verdeling van de luchtstroom
- verwijdert betrouwbaar de kookdamp
- geïntegreerde plintvoet (optioneel bruikbaar, draagvermogen tot 300 kg)
- qua stroming geoptimaliseerde lamellenrooster (aluminium geanodiseerd)
- passend voor wasemkapsystemen met of zonder eigen actieve koolfilter



### Afdoende vermindering van geurtjes

Instelbare luchtleschoepen in de filterboxen verdelen de luchtstroom gelijkmatig over de qua stroming geoptimaliseerde afvoerroosters. Het resultaat zijn geringe stromingssnelheden en een nauwelijks waarneembare luchtbeweging in het plintbereik. De optioneel te gebruiken actieve koolfilters zijn meermaals te regenereren en vertonen een gekromde vorm (OMEGA-vorm). Door de OMEGA-vorm wordt het filteroppervlak met meer dan 60 % (in vergelijking met standaardfilters) vergroot. Op grond van het maximale filteroppervlak realiseert het systeem een uitstekende vermindering van geurtjes. Voor de filtratie wordt een synthetische actieve koolfilter van schuimstof gebruikt. Deze filter is hydrofoob (waterafstotend), wat ertoe leidt dat er geen vochtigheid in het filter resp. in het filtersysteem overblijft.



### GREENflow OMEGA-filter

- synthetisch actieve koolfilter
- maar liefst 60% groter filteroppervlak
- hydrofoob
- meermaals te regenereren en daardoor kostenbesparend
- vermindert het drukverlies en de geruisontwikkeling van het wasemkap systeem
- eenvoudig onderhoud van de filter





### GREENflow

Het modulaire ventilatiefiltersysteem voor Downdraft-kappen/kookplaatafzuigingen GREENflow filtert veilig en efficiënt geurtjes weg en leidt de tijdens het koken tot stand komende vochtigheid terug tot in de ruimte. Bovendien vermindert het filtersysteem a het drukverlies en de geruisontwikkeling van het wasemkapsysteem.

GREENflow dient in het plintbereik flexibel opgesteld te worden en is compatibel met bijna alle op de markt verkrijgbare Downdraft-kappen/kookplaatafzuigingen.

**Voor een optimaal luchtverversingsresultaat kunnen daar probleemloos nog andere boxen gepland worden.**

**Let op de gladwandige, strakke plaatsing van het flexibele buis!**

GREENflow is geoptimaliseerd voor het gebruik met Naber COMPAIR® flow luchtkanalelementen.

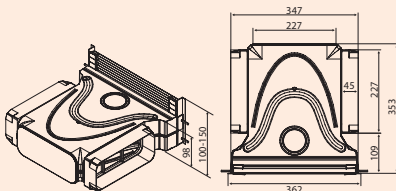
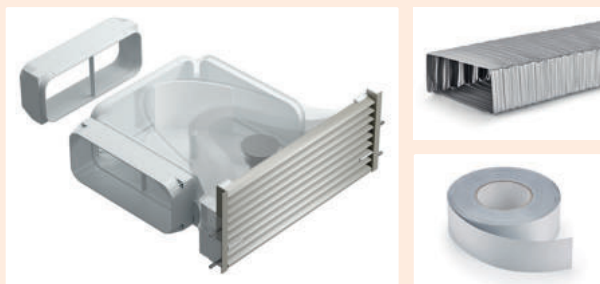

### Set-1 GREENflow filterbox

Ventilatiefiltersysteem voor de filtratie van de kookdamp bij het gebruik van een Downdraft-kap/kookplaatafzuiging.

- hoge flexibiliteit bij de opstelling van de filterboxen
- passend voor plinthoogtes van 100 tot 150 mm (rooster inkortbaar)
- leischoppen zorgen voor een gelijkmatige verdeling van de luchtstroom
- passend voor bijna alle courante Downdraft-kappen/kookplaatafzuigingen, met of zonder eigen actieve koolfilter
- eenvoudig(e) onderhoud/toegang
- geïntegreerde plintvoet (optioneel bruikbaar, draagvermogen tot 300 kg)
- aërodynamisch geoptimaliseerde lamellen van de ventilatierooster (aluminium geanodiseerd) herleiden het drukverlies tot een minimum
- maximale uitlaatdiameter zorgt voor een nauwelijks waarneembare luchtbeweging

#### Set bestaande uit:

- 1 x filterbox (4043075/4043097)
- 1 x flexibele buis GREENflow, 1 m (4043093)
- 1 x GREENflow koudkrimpband, 15 m (4043077)

#### Opmerking:

**De GREENflow OMEGA-filter moet desgewenst afzonderlijk besteld worden. Voor een optimaal luchtverversingsresultaat kunnen daar probleemloos nog andere boxen gepland worden.**

4043094	grijs	406,82	492,25 €
4043098	zwart mat	435,61	527,09 €

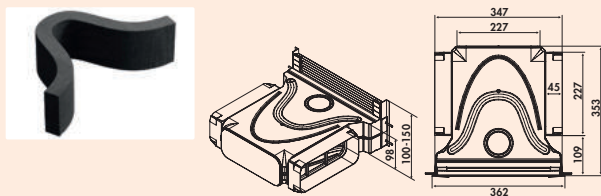
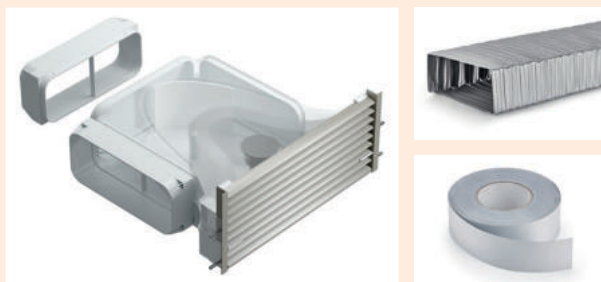

### Set-2 GREENflow filterboxen

Ventilatiefiltersysteem voor de filtratie van de kookdamp bij het gebruik van een Downdraft-kap/kookplaatafzuiging.

- hoge flexibiliteit bij de opstelling van de filterboxen
- passend voor plinthoogtes van 100 tot 150 mm (rooster inkortbaar)
- leischoppen zorgen voor een gelijkmatige verdeling van de luchtstroom
- passend voor bijna alle courante Downdraft-kappen/kookplaatafzuigingen, met of zonder eigen actieve koolfilter
- eenvoudig(e) onderhoud/toegang
- geïntegreerde plintvoet (optioneel bruikbaar, draagvermogen tot 300 kg)
- aërodynamisch geoptimaliseerde lamellen van de ventilatierooster (aluminium geanodiseerd) herleiden het drukverlies tot een minimum
- maximale uitlaatdiameter zorgt voor een nauwelijks waarneembare luchtbeweging

#### Set bestaande uit:

- 1 x filterbox (4043075/4043097)
- 1 x flexibele GREENflow buis, 1 m (4043093)
- 1 x GREENflow koudkrimband, 15 m (4043077)
- 1 x GREENflow OMEGA-filter (4043080)

#### Opmerking:

Voor een optimaal luchtverversingsresultaat kunnen daar probleemloos nog andere boxen gepland worden.

4043095 grijs	517,81	626,55 €
4043099 zwart mat	543,28	657,37 €

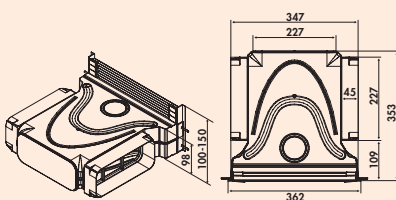

### GREENflow filterbox

Ventilatiefiltersysteem voor de filtratie van de kookdamp bij het gebruik van een Downdraft-kap/kookplaatafzuiging.

- hoge flexibiliteit bij de opstelling van de filterboxen
- passend voor plinthoogtes van 100 tot 150 mm (rooster inkortbaar)
- leischoppen zorgen voor een gelijkmatige verdeling van de luchtstroom
- passend voor bijna alle courante Downdraft-kappen/kookplaatafzuigingen, met of zonder eigen actieve koolfilter
- eenvoudig(e) onderhoud/toegang
- geïntegreerde plintvoet (optioneel bruikbaar, draagvermogen tot 300 kg)
- aërodynamisch geoptimaliseerde lamellen van de ventilatierooster (aluminium geanodiseerd) herleiden het drukverlies tot een minimum
- maximale uitlaatdiameter zorgt voor een nauwelijks waarneembare luchtbeweging

#### Opmerking:

De GREENflow OMEGA-filter moet desgewenst afzonderlijk besteld worden. Voor een goed luchtverversingsresultaat wordt het gebruik van minstens twee boxen aanbevolen.

4043075 grijs	304,56	368,52 €
4043097 zwart mat	321,60	389,14 €

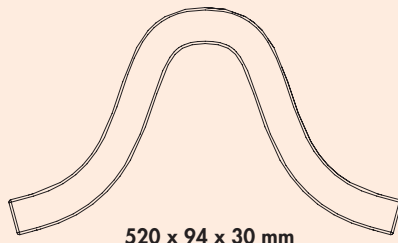

520 x 94 x 30 mm

### GREENflow OMEGA-filter

Synthetische actieve koolfilter in OMEGA-design.

- schuimfilter met actieve kool (3400 +/- 500 g/m<sup>2</sup> absorbersteun)
- hydrofoob (waterafstotend)
- regenererbaar
- eenvoudig(e) onderhoud/vervangning
- speciaal OMEGA-design verhoogt het filteroppervlak met meer dan 60 % in vergelijking met standaardfilters
- herleidt de drukverliezen tot een minimum en de geruisontwikkeling van het wasemkapsysteem

#### Informatie:

Afhankelijk van het kookgedrag (intensiteit en frequentie) adviseren wij om het GREENflow OMEGA-filter binnen een periode van 3–6 maanden te wisselen/te regenereren. Als u meerdere filters gebruikt, wordt de periode vermenigvuldigd met het aantal filters.

4043080	zwart	112,34	135,93 €
---------	-------	--------	----------

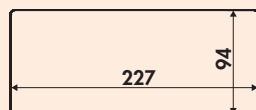

### Flexibele GREENflow buis

- moeilijk ontvlambaar B1 (gekeurd overeenkomstig DIN EN 13501: Bs2, d0)
- draadkern met terugverende eigenschap produceert zachte buigradiussen (stromingsgeoptimaliseerd)
- 227 x 94 mm
- geoptimaliseerd voor aansluiting op GREENflow filterbox
- zilver
- **Let op de gladwandige, strakke plaatsing van het flexibele buis!**

4043093	L 1000 mm	80,66	97,60 €
4043096	L 500 mm	42,13	50,98 €



### GREENflow koudkrimpband

Plakband voor de afdichting van luchtkanalen.

- automatisch vulkaniserende plakband
- voor toepassing binnen
- geschikt voor onregelmatige oppervlakken
- hoge bestendigheid tegenover vocht- en temperatuurwissel
- 15 m x 50 mm (L x B)

4043077	L 15 m	43,01	52,04 €
---------	--------	-------	---------



### COMPAIR Control®

COMPAIR Control® is de universeel bruikbare bediening voor de weergave van de filterwissel bij GREENflow. Het optimale tijdstip voor een filterwissel wordt door het gedrag tijdens het koken bepaald, zodat de filter onafhankelijk van de standtijd vervangen wordt.

- gebruik onafhankelijk van de gebruikte trogventilator/afzuigkap
- bevestigd aan een GREENflow filterkast
- achteraf aansluitbaar
- bij het inschakelen van de ventilator registreert de bedieningsunit de stroom in de filterkast en begint met de evaluatie van de filterbelasting
- de belasting van de filter wordt afhankelijk van het kookgedrag bepaald

De filtervervanging/regeneratie wordt in 3 fasen aangekondigd:

#### 1e Fase

Waarschuwing door een akoestisch signaal bij het in- en uitschakelen van de ventilator.

#### 2e Fase

Pieptoon bij het in- en uitschakelen van de ventilator en tijdens het gebruik (om de 5 minuten).

#### 3e Fase

Pieptoon bij het in-/uitschakelen en tijdens het gebruik van de ventilator (om de 5 seconden)

De bedieningseenheid wordt automatisch gereset door een geïntegreerde lichtsensor, die een reset-signaal geeft wanneer de filter uit de GREENflow-filterkast wordt verwijderd.

COMPAIR Control® is geschikt voor gebruik met één tot vier filterkasten.

Het aantal geïnstalleerde filterkasten wordt handmatig op de bedienings-eenheid ingesteld. De waarde van de filterbelasting past zich aan het aantal filterkasten aan en verlengt zo de levensduur van het systeem.

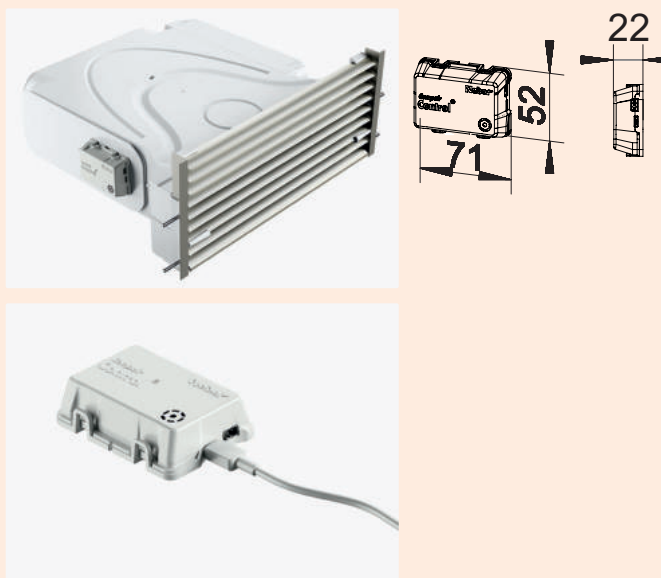

### COMPAIR Control®



Controle-eenheid voor het controleren van de filter bij GREENflow. Afhankelijk van het kookgedrag wordt de filterbelasting bepaald en wordt de noodzakelijke filtervervanging akoestisch aangegeven.

- primair: 230 V, 50Hz, secundair: 5 V
- 1500 mm netaansluitingssnoer
- afmetingen netvoeding (L x B x H): 58 x 29 x 69 mm
- aansluitwaarden: 230 V/50 Hz
- 1 watt
- plaatsing van een GREENflow filterbox in combinatie met GREENflow OMEGA-filter
- gecontroleerde wisselintervallen
- bruikbaar voor maximaal vier filterboxen
- automatische terugstelling bij verwijdering van de filter

4043081 wit

165,00 199,65 €

## INFOBROCHURE

[naber.com/nl/downloads/](http://naber.com/nl/downloads/)

## COMPAIR® GREENflow / COMPAIR Control®

Het eerste modulaire circulatiefiltersysteem voor downdraft-afzuigkappen /  
De optionele, elektronische filtervervangingsindicatie voor COMPAIR® GREENflow





**Prime 150 GREENflow filterbox set 1**

Voor Downdraft- of kookplaatafzuigsystemen in de ventilatiemodus. Vochtige kookdamp wordt veilig uit het corpus geleid.

– **rechthoekige aansluiting**

**Set bestaande uit:**

- 2 x P-VRO 150 vlakke buis (4051001)
- 2 x P-RBV 150 buisbocht verticaal 90° (4051008)
- 4 x P-UVB 150 universele verbinder vlak (4051004)
- 1 x GREENflow filterbox (4043075/4043097)
- 1 x GREENflow OMEGA-filter (4043080)

**Set past niet in combinatie met een 600 mm diep werkblad.**

4051041	roestvrij staalkleurig	476,57	576,65 €
4051045	zwart	499,65	604,58 €



**Prime 150 GREENflow filterbox set 2**

Voor Downdraft- of kookplaatafzuigsystemen in de ventilatiemodus. Vochtige kookdamp wordt veilig uit het corpus geleid.

– **rechthoekige aansluiting**

**Set bestaande uit:**

- 2 x P-VRO 150 vlakke buis (4051001)
- 1 x P-RBV 150 buisbocht 90° kort (4051033)
- 1 x P-RBV 150 buisbocht verticaal 90° (4051008)
- 4 x P-UVB 150 universele verbinder vlak (4051004)
- 1 x GREENflow filterbox (4043075/4043097)
- 1 x GREENflow OMEGA-filter (4043080)

**Set past in combinatie met een 600 mm diep werkblad.**

4051042	roestvrij staalkleurig	476,57	576,65 €
4051046	zwart	499,65	604,58 €

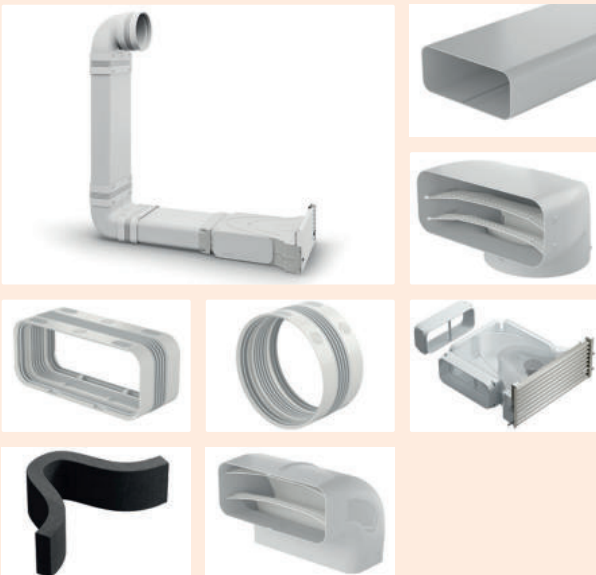

**Prime 150 GREENflow filterbox set 3**

Voor Downdraft- of kookplaatafzuigsystemen in de ventilatiemodus. Vochtige kookdamp wordt veilig uit het corpus geleid.

– **ronde aansluiting**

**Set bestaande uit:**

- 2 x P-VRO 150 vlakke buis (4051001)
- 1 x P-UR 150 omkeerstuk 90° (4051011)
- 1 x P-RBV 150 buisbocht verticaal 90° (4051008)
- 3 x P-UVB 150 universele verbinder vlak (4051004)
- 1 x P-UVR 150 universele verbinder rond (4051024)
- 1 x GREENflow filterbox (4043075/4043097)
- 1 x GREENflow OMEGA-filter (4043080)

**Set past niet in combinatie met een 600 mm diep werkblad.**

4051043	roestvrij staalkleurig	476,57	576,65 €
4051047	zwart	499,65	604,58 €



### Sokkelverluchttingsrooster flow

Een rechtlijnig puristisch design van de aerodynamisch geoptimaliseerde lamellenprofielen onderscheiden de vormgeving van deze aluminium sokkelverluchttingsrooster en zorgen voor een gelijkmatige verdeling van de luchtstroom.

De sokkelverluchttingsrooster (aluminium geanodiseerd) garandeert door de qua stroming geoptimaliseerde lamellencontour een geleide afvoer van vochtig warme kookdamp bij het gebruik van een kookveldafzuiging in de ventilatiemodus. Direct en veilig uitgeblazen door de keukensokkel in de vrije ruimte.

Ee ongewenste ophoping van vochtigheid en vetpartikeltjes in het meubel of op de aangrenzende oppervlakken zoals vloeren en wanden wordt door het aangesloten luchtkanaal vermeden.

De positionering van de uitlaatopening is door het aanpassingsvermogen van het flexibele kanaal haast overal mogelijk, zonder sokkelvoeten te moeten verwijderen.

**Opmerking:** voor kookveldafzuigingen zonder geïntegreerde geurfilters adviseren wij het gebruik van het Naber **GREENflow-filtersysteem** – zie catalogus 2 pagina 22–24/26 NL.

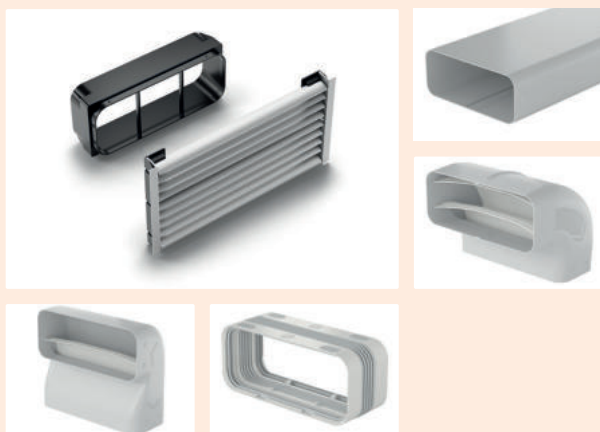

### Prime 150 sokkelverluchttingsrooster set flow hoekig

Voor Downdraft- of kookplaatafzuigsystemen.

- N-kliksysteem voor een veilige verbinding met de universele verbinder
- met geoptimaliseerde luchtleschoepen
- stromingstechnisch verbeterd

#### Set bestaande uit:

- 2 x P-VRO 150 vlakke buis (4051001)
- 1 x P-RBV 150 buisbocht verticaal 90° (4051008)
- 1 x P-RBV 150 buisbocht verticaal 90° kort (4051033)
- 5 x P-UVB 150 universele verbinder vlak (4051004)
- 1 x Sokkelverluchttingsrooster flow (8033014/8033015)

4051073	zwart mat	363,16	439,42 €
4051072	roestvrij staalkleurig	363,16	439,42 €

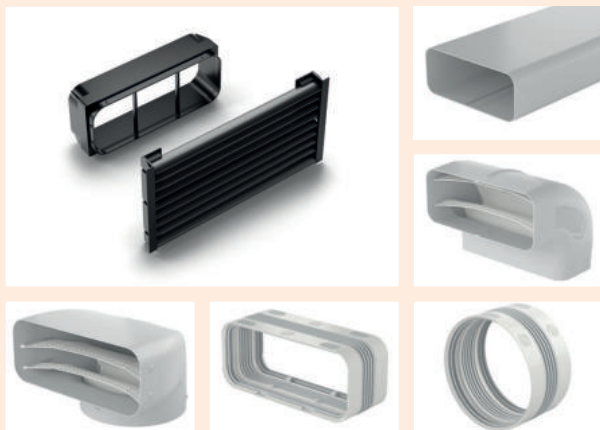

### Prime 150 sokkelventilatierooster set flow rond

Voor Downdraft- of kookplaatafzuigsystemen.

- N-klik-systeem voor een veilige verbinding met de universele verbinder
- met geoptimaliseerde luchtleschoepen
- stromingstechnisch verbeterd
- met ronde aansluiting voor Siemens kappen

#### Set bestaande uit:

- 2 x P-VRO 150 vlakke buis (4051001)
- 1 x P-RBV 150 buisbocht verticaal 90° (4051008)
- 1 x P-UR 150 omkeerstuk 90° (4051011)
- 4 x P-UVB 150 universele verbinder vlak (4051004)
- 1 x UVR universele verbinder rond (4051024)
- 1 x sokkelventilatierooster flow (8033014/8033015)

4051039	roestvrij staalkleurig	358,46	433,74 €
4051040	zwart mat	358,46	433,74 €

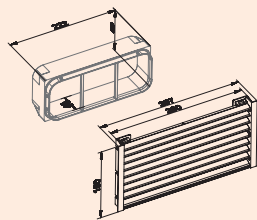

### Sokkelverluchtingsrooster flow

Lamellenverluchtingsrooster op basis van geanodiseerde aluminiumprofielen. Voor door een kanaal geleide Downdraft- of kookplaatafzuigsystemen met **geïntegreerde** adsorptiekoolfilters in de ventilatiemodus.

Geschikt voor een sokkelhoogte van 100–150 mm (inkortbaar).

Voor de aansluiting op vlakke COMPAIR® flow buis of flexibel GREENflow kanaal.

- paneelafmetingen 150 x 297 mm
- ventilatiedoorsnede 210 cm<sup>2</sup>
- uitzaagmaat 150 x 282 mm
- afmetingen van de aansluitstomp 89 x 222 mm
- diepte van de aansluitstomp 45 mm

<b>8033014</b>	roestvrij staalkleurig, B 150 mm, L 297 mm	157,98	<b>191,16 €</b>
<b>8033015</b>	zwart mat, B 150 mm, L 297 mm	157,98	<b>191,16 €</b>

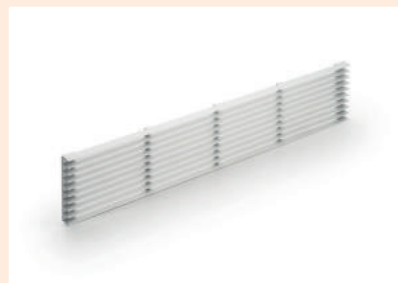

### Plint verluchtungsrooster 1

Ventilatie-rooster met lamellen van aluminium. Kan als terugstroomopening bij de in de plint liggende ventilatieunits gebruikt worden. De door de producent van de kap opgegeven vereiste doorsneevlakken voor de luchtdoorlaat moeten in acht genomen worden! Daaruit resulteert het aantal vereiste roosters. De inbouw gebeurt voor de plintuitsparing door schroefverbinding. – ventilatiedoorsnede ca. 265 cm<sup>2</sup>

8033012 B 84 mm, L 480 mm, zilver 46,78 56,60 €

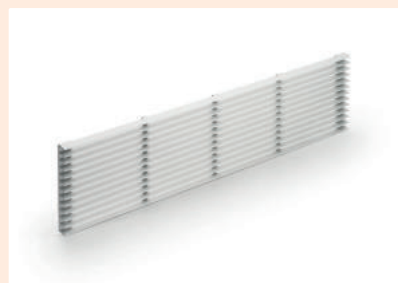

### Plint verluchtungsrooster 2

Ventilatie-rooster met lamellen van aluminium. Kan als terugstroomopening bij de in de plint liggende ventilatieunits gebruikt worden. De door de producent van de kap opgegeven vereiste doorsneevlakken voor de luchtdoorlaat moeten in acht genomen worden! Daaruit resulteert het aantal vereiste roosters. De inbouw gebeurt voor de plintuitsparing door schroefverbinding. – ventilatiedoorsnede ca. 327 cm<sup>2</sup>

8033013 B 104 mm, L 480 mm, zilver 54,33 65,74 €



### Presa plintverluchtungsrooster

De Presa aluminium lamellerooster vrijwaart een optimale luchtcirculatie in de keukenplint. Het probleemloos aanklemmen aan keukenplintvoeten (passend voor tal van courante plintvoeten) maakt een eenvoudige en snelle montage en toepassing als plintverluchtungsrooster mogelijk.

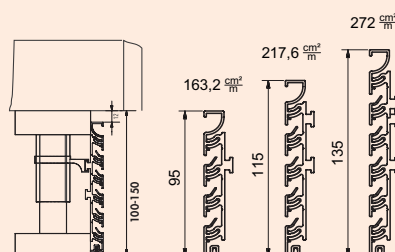

### Presa verluchtungsrooster

Aluminium lamellenrooster.

- lengte 2400 mm
- 10 mm LED Flexstripes in de bovenste profiellamel inzetbaar
- inkortbaar in lengte en hoogte
- incl. 8 montageklemmen

<b>4041016</b>	H 100 mm, ventilatiedoorsnede ca. 163,2 cm <sup>2</sup> /m, roestvrij staakl. geanodiseerd	226,45	<b>274,00 €</b>
<b>4041017</b>	H 130 mm, ventilatiedoorsnede ca. 217,6 cm <sup>2</sup> /m, roestvrij staakl. geanodiseerd	236,97	<b>286,73 €</b>
<b>4041018</b>	H 150 mm, ventilatiedoorsnede ca. 272 cm <sup>2</sup> /m, roestvrij staakl. geanodiseerd	267,69	<b>323,90 €</b>

<b>4041216</b>	H 100 mm, ventilatiedoorsnede ca. 163,2 cm <sup>2</sup> /m, zwart mat	239,60	<b>289,92 €</b>
<b>4041217</b>	H 130 mm, ventilatiedoorsnede ca. 217,6 cm <sup>2</sup> /m, zwart mat	252,78	<b>305,86 €</b>
<b>4041218</b>	H 150 mm, ventilatiedoorsnede ca. 272 cm <sup>2</sup> /m, zwart mat	280,86	<b>339,84 €</b>

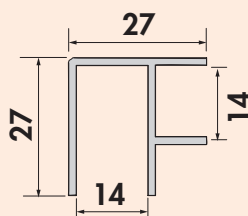

### Plint-hoekpanelen

Voor Presa plintsysteem. Van aluminium geanodiseerd. Als binnen- en buitenhoek te gebruiken.

<b>4041019</b>	H 100 mm, roestvrij staalkleurig	3,77	<b>4,56 €</b>
<b>4041020</b>	H 130 mm, roestvrij staalkleurig	4,57	<b>5,53 €</b>
<b>4041021</b>	H 150 mm, roestvrij staalkleurig	4,74	<b>5,74 €</b>
<b>4041219</b>	H 100 mm, mat zwart	3,95	<b>4,78 €</b>
<b>4041220</b>	H 130 mm, mat zwart	4,74	<b>5,74 €</b>
<b>4041221</b>	H 150 mm, mat zwart	4,92	<b>5,95 €</b>

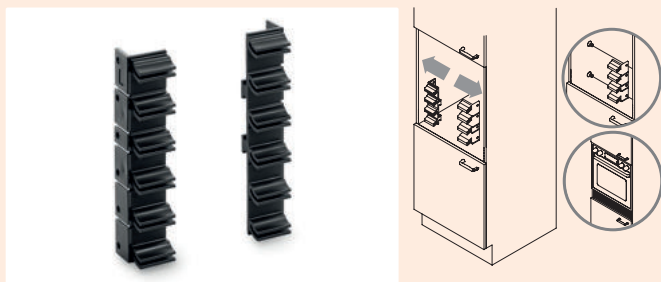

### Pres-a-klemopname

Voor Pres-a-plintstelsysteem, voor het vastschroeven van het profiel aan het keukencorpus.

– verpakkingseenheid = 10 x rechts + 10 x links

4041022 zwart

46,08 55,76 €



**COMPAIR® Tower**

Downdraft-wasemkapsystemen bieden de mogelijkheid van de ventilatie- en luchtafvoergeleiding, waarbij in het bijzonder de luchtafvoergeleiding van de constructieve omstandigheden en de keukenplanning afhangt.

Bij een vrijstaand keukeneiland kan het luchtkanaal in de vloeropbouw of onder de begane grondvloer/bintlaag (COMPAIR STEEL flow® of COMPAIR PRIME flow®) geïnstalleerd zijn. In deze gevallen bevindt de kernboring zich doorgaans onder de grasnerf. Een gebruik van een normale muurdoorvoerverunit is hierbij niet mogelijk. Hiervoor werd **COMPAIR® Tower** ontwikkeld.

Met zijn hoogwaardig mat roestvrij stalen oppervlak en zijn tactvol design, is de **COMPAIR® Tower** harmonieus in het verschijningsbeeld van het gebouw te integreren. De montage van de Tower kan ofwel direct aan de muur van het huis of vrijstaand in de tuin plaatsvinden.

De THERMOBOX is geschikt voor montage in de KG-buis op locatie (DN160).

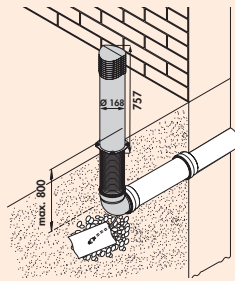

**COMPAIR® Tower**



**Roestvrij stalen** luchtuitlaat incl. **THERMOBOX** en condensaatafvoer. Geschikt voor de montage aan de muur van het huis of vrijstaand in de tuin. Een muurdoorvoer moet door de klant gegarandeerd zijn (KG 160 met buiten liggende mof).

- diepte tot maximaal 800 mm onder de grasnerf
- afmetingen Tower H 757 mm x Ø 168 mm
- Blower Door gecertificeerd (noodzakelijke openingsdruk > 65 Pa)

4043069 roestvrij staal

612,61 741,26 €

# COMPAIR STEEL flow<sup>®</sup> Systeem Ø 150

Compleet systeem van metaal,  
stevig en onbrandbaar



#### Montagevoorbeeld

- Ⓐ SF-UR 150 omkeerstuk 90°
- Ⓑ SF-VRO 150 vlakke buis
- Ⓒ SF-RBH 150 buisbocht horizontaal 90°
- Ⓓ SF-RVB 150 buisverbinding
- Ⓔ SF-EST 150 eindstuk
- Ⓕ SR-R 150 ronde buis
- Ⓖ SF-E-Jal Col<sup>®</sup> 150 muurdoorvoerunit  
incl. THERMOBOX

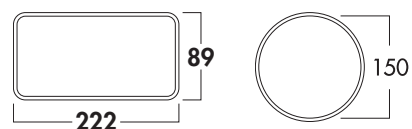
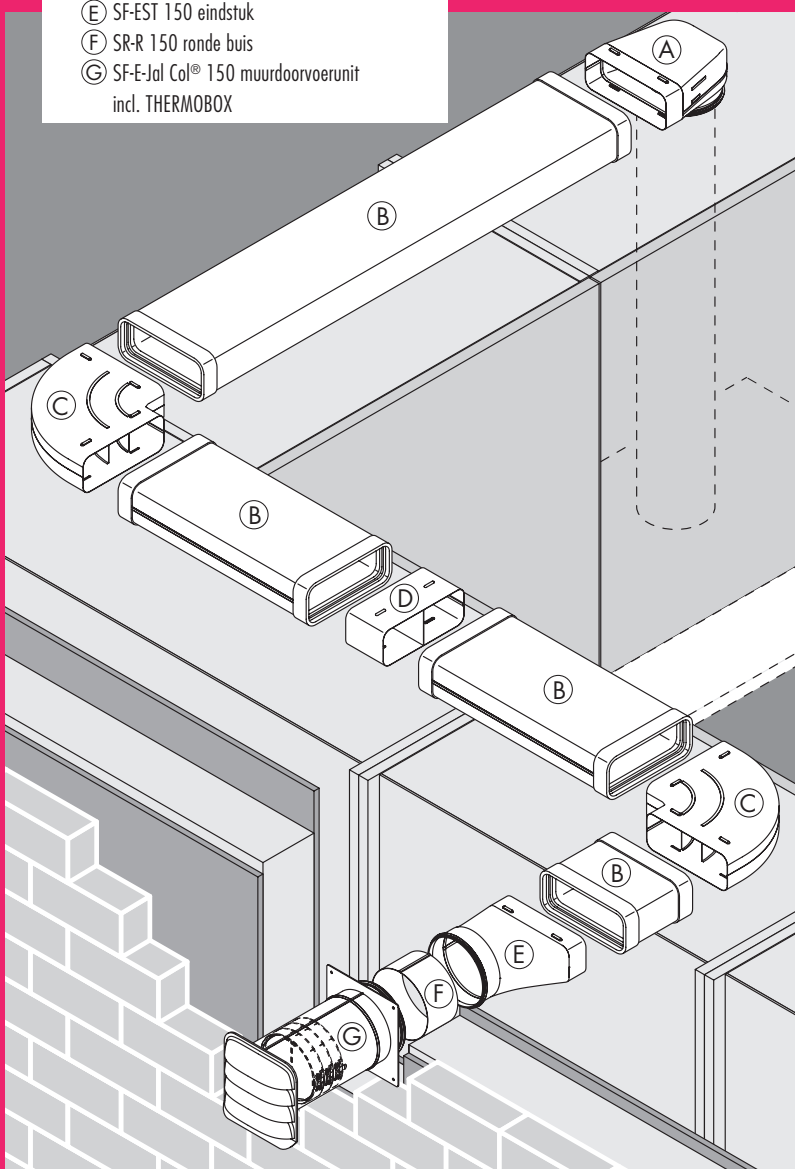

<span style="color: #e91e63;">■</span> Vlakke buizen en toebehoren	Pagina 36–38
Ronde buis en toebehoren	Pagina 39–40
Muurdoorvoerunits	Pagina 40
Andere toebehoren	Pagina 41–42

# COMPAIR STEEL flow®

## Het eenvormige luchtkanaalsysteem van metaal.



**COMPAIR STEEL flow®** is het eenvormige keukenluchtafvoersysteem van metaal van Naber. Om het even, of een ventilatie- of luchtafvoeroplossing gerealiseerd dient te worden. De COMPAIR STEEL flow® biedt u alle benodigde aansluitingen, adapters en tussenstukken tot zelfs verschillende muurdoorvoerunits, zoals de E-Jal Col® inclusief innovatieve THERMOBOX – geschikt voor laagenergiewoningen. Dat garandeert het BlowerDoor-certificaat. Hiermee bieden wij een innovatieve luchtkanaaltechnologie voor alle nieuwbouw- en moderniseringsplanning.

**COMPAIR STEEL flow®** is niet brandbaar en is geschikt voor de export naar regio's met verscherpte eisen op het gebied van brandpreventie (voor details verwijzen wij naar de betreffende nationale brandpreventiebepalingen) en voor klanten die extra waarde aan hoge veiligheid hechten.

**COMPAIR STEEL flow®** is geschikt voor alle wasemkapsystemen op de wereldmarkt. COMPAIR STEEL flow® is het resultaat van intensieve research in het eigen ontwikkelingslaboratorium. In samenwerking met hogescholen werd het stromingstechnische gedrag zodanig geoptimaliseerd, dat COMPAIR STEEL flow® dezelfde perfecte stromingsresultaten boekt als de COMPAIR® flow en het COMPAIR® bion luchtkanaalsysteem van Naber. Daardoor is de COMPAIR STEEL flow® het productiefste metalen kanaalsysteem voor keukenluchtafvoer op de markt. En meer bepaald compleet.

Door de hoge dichtheid in combinatie met de optimalisatie van de luchtstroom bij alle systeemonderdelen van het programma is COMPAIR STEEL flow® uiterst stil en energie-efficiënt. Voor de oppervlaktebekleding werd niet alleen veel aandacht aan een uitstekende corrosiebestendigheid, maar ook aan een fraai uiterlijk oppervlak geschonken.

**COMPAIR STEEL flow®** is door zijn speciaal gecoat 0,6–0,8 mm plaatstaal en zijn specifiek geconstrueerde geometrie van de doorsnede uiterst stabiel. Door zijn vlakke constructie en zijn variabel integreerbare middenbruggen is hij tegen een gewicht van maximaal 100 kg. Dit maakt een groot aantal plaatsingsvarianten mogelijk – bv. een plaatsing van de COMPAIR STEEL flow® in de vloeropbouw. COMPAIR STEEL flow® voldoet aan de hoogste eisen op het gebied van dichtheid. Dat garandeert een optimaal prestatievermogen, ook bij extreem productieve kappen. COMPAIR STEEL flow® is compatibel met alle COMPAIR® flow elementen, maakt op het gebied van vormgeving bij de keukenplanning de optimale vrijheid mogelijk en kan naar behoeven en aan de commissie aangepast besteld worden.

**COMPAIR STEEL flow®** is niet alleen een duurzaam systeem omdat het 100 % recyclebaar is, maar ook economisch zinvol.

Alle onderdelen uit het COMPAIR STEEL flow® programma kunnen in slechts enkele minuten gemonteerd worden. Bij een luchtafvoeroplossing kunnen de muurdoorvoerunits door traditionele ronde kernboringen snel en eenvoudig in de wand geplaatst worden.

Een eenmalige investering in COMPAIR STEEL flow® weegt op tegen alle onderhouds- en slijtagekosten bij ventilatiesystemen met actief koolfilters.

# COMPAIR STEEL flow®

## Eenvoudige installatie en kostenbesparende oplossing



**Onder-estrik-plaatsing:** COMPAIR STEEL flow® wordt onder de estrieklaag met ingebouwde vloerverwarming direct in de isolatielaag gelegd. De aan geluidswering gestelde eisen dienen in overeenstemming met de bewijzen geïjvwaard te worden.



**Beton-plaatsing:** COMPAIR STEEL flow® wordt in de betondekking resp. betonvloer ingegoten. Positie en ligging van de ventilatiekanalen in het beton dienen door de staticus gecontroleerd te worden.

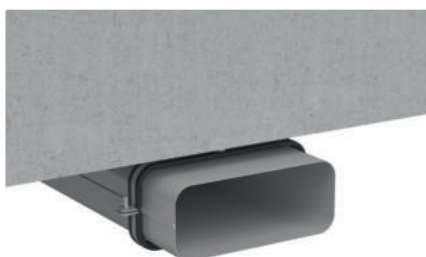

**Plaatsing aan het plafond van de keuken:** door middel van geluidsisolerende bevestigingsklemmen kan COMPAIR STEEL flow® snel en eenvoudig aan het plafond van de keuken gefixeerd worden. De aan geluidswering gestelde eisen dienen in overeenstemming met de bewijzen geïjvwaard te worden.



**Vrije plaatsing op de vloer:** COMPAIR STEEL flow® kan eenvoudig, flexibel en onzichtbaar tussen keukenelementen en vloer gelegd worden. Een toereikende geluidsontkoppeling van de kanalen op de vloer wordt aanbevolen.

Alle montagevriendelijke componenten van het **COMPAIR STEEL flow®** systeem maken een snelle en eenvoudige plaatsing mogelijk. Een omlappende lippendichting zorgt voor een luchtdichte afsluiting van de verbinding.

De plaatsing van het **COMPAIR STEEL flow®** systeem kent praktisch geen grenzen. **COMPAIR STEEL flow®** kan op grond van de compacte constructie tussen plafond en keukenelementen onzichtbaar geplaatst worden. Ook de plaatsing onder het plafond is met de passende **COMPAIR STEEL flow®** bevestigingsklemmen probleemloos mogelijk en kan achteraf met gipskartonplaten bekleed worden.

**COMPAIR STEEL flow®** kan dankzij zijn hoge stabiliteit en zijn niet-brandbaarheid in de vloeropbouw gelegd

worden. Met een vlottend gelegde contactgeluidisolatie (gelieve de plaatser van de estrik te raadplegen) wordt met **COMPAIR STEEL flow®** de best mogelijke geluidsvermindering bereikt. De plaatsing in de vloeropbouw biedt compleet nieuwe mogelijkheden bij de planning.

**COMPAIR STEEL flow®** muurdoorvoerunits kan snel en eenvoudig met een traditionele ronde kernboring gemonteerd worden (kernboor standaardafmetingen). Het proces is ideaal geschikt voor een eenvoudige uitrusting achteraf van muurdoorvoerunits – anders dan bij vierhoekige muurdoorvoerunits die met een passende vuil- en lawaai-vorming in de wand gepositioneerd moeten worden.



### COMPAIR STEEL flow® 150

- COMPAIR STEEL flow® van verzinkt 0,6–0,8 mm plaatstaal – is op grond van zijn vlakke constructie en zijn variabel integreerbare middenbrug bestand tegen een gewicht van maximaal 100 kg.
- COMPAIR STEEL flow® is niet brandbaar en is geschikt voor de export en naar Regio's met hogere eisen op het gebied van brandpreventie.
- COMPAIR STEEL flow® is geschikt voor alle wasemkapsystemen op de wereldmarkt.
- COMPAIR STEEL flow® is uiterst stil en energie-efficiënt.
- COMPAIR STEEL flow® is de ideale aanvulling op en compatibel met alle COMPAIR® flow elementen.
- COMPAIR STEEL flow® is niet alleen een duurzaam systeem, omdat het voor 100% recyclebaar is, maar ook economisch zinvol.
- COMPAIR STEEL flow® maakt alle onderhouds- en slijtagekosten bij ventilatiesystemen met actief koolfilters goed.

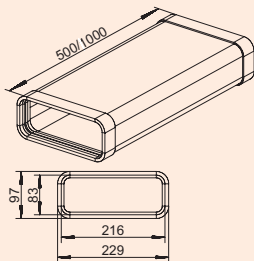

### SF-VRO 150 vlakke buis

Luchtafvoerbuis.

- inkortbaar
- aansluitingsafmetingen metalen buis 216 x 83 mm (met afdichting)
- 2 SF-profielafdichtingen voorgemonteerd
- na het verwijderen van de profielafdichting is de aansluiting op een vlakke buis van kunststof mogelijk

4061003	L 1000 mm, verzinkt staal	145,18	175,67 €
4061004	L 500 mm, verzinkt staal	114,10	138,06 €

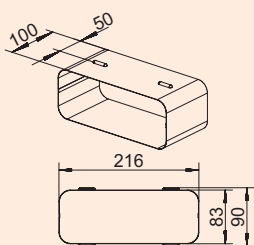

### SF-RVB 150 buisverbinding

Verbinding voor vlakke buizen.

- passend voor vlakke buizen SF-VRO flex en SF-VRO

4061017	verzinkt staal	46,86	56,70 €
---------	----------------	-------	---------

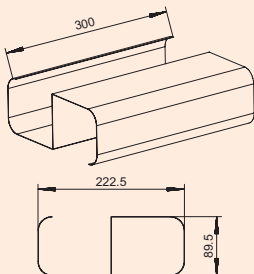
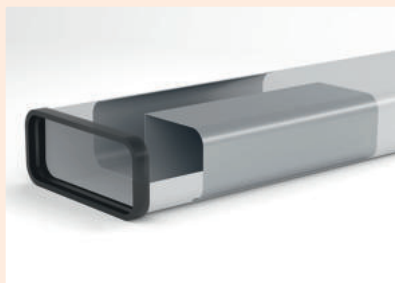

### SF-VRO 150 brug

- inschuiven in vlakke buis SF-VRO 500/1000, voor de plaatsing bij vloeropbouw
- 1 brug voor SF-VRO 500 benodigd
- 2 bruggen voor SF-VRO 1000 benodigd
- gewicht 100 kg

4061029	L 300 mm, verzinkt staal	38,70	46,83 €
---------	--------------------------	-------	---------

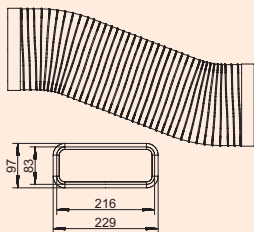

### SF-VRO flex 150 vlakke buis

Luchtafvoerbuis, flexibel.

- inkortbaar
- aansluitingsafmetingen metalen buis 216 x 83 mm (met afdichting)
- 2 SF-profielafdichtingen voorgemonteerd
- bruikbaar voor bv. bochten (<90°) of parallelle afwijking
- na het verwijderen van de profielafdichting is de aansluiting op een vlakke buis van kunststof mogelijk

4061001	L 500 mm, aluminium	119,36	144,43 €
4061002	L 1000 mm, aluminium	156,23	189,04 €

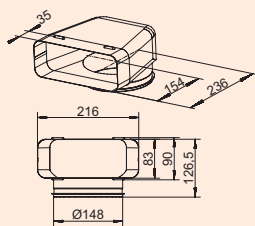

### SF-UR 150 omkeerstuk 90°

- Met luchtleschoep.
- passend voor vlakke buizen SF-VRO flex en SF-VRO
  - passend voor ronde buizen SR-R flex en SR-R
  - aansluiting op een ronde buis van kunststof mogelijk

4061012 verzinkt staal 69,94 84,63 €

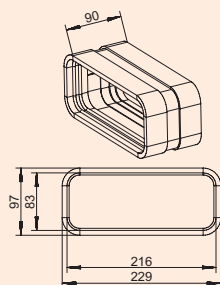

### SF-VBS 150 buisbochtverbinder

- Voor het verbinden van twee vlakke buisbochten. (Niet geschikt voor een verbinding van vlakke buizen)
- lengte 90 mm
  - 2 SF-profielafdichtingen voorgemonteerd

4061034 verzinkt staal 76,28 92,30 €

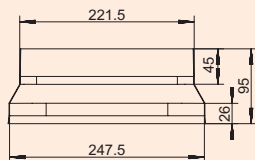

### SF-BA 150 adapter

- Adapter, compatibel met BORA wasemkapsystemen.
- maakt een directe aansluiting van het Naber COMPAIR STEEL flow® systeem op BORA wasemkapsystemen en buiselementen mogelijk
  - geoptimaliseerde stromingsgeleiding maakt een overgang zonder verlies mogelijk

4061035 verzinkt staal 58,90 71,27 €

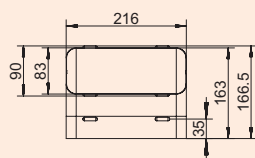

### SF-RBV 150 buisbocht verticaal 90°

- Met luchtleschoep.
- passend voor vlakke buizen SF-VRO flex en SF-VRO

4061013 verzinkt staal 65,74 79,55 €

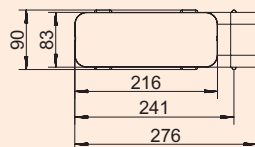

### SF-RBH 150 buisbocht horizontaal 90°

- Met luchtleschoep.
- passend voor vlakke buizen SF-VRO flex en SF-VRO

4061014 verzinkt staal 73,37 88,78 €

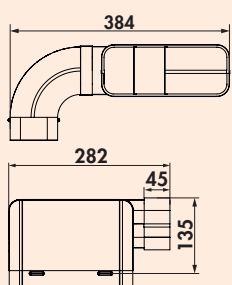

### SF 150 buizenset voor kookplaatafzuiging

- De buizenset laat een plaatsbesparende opstelling van de afvoerluchtbuizen bij wasemkappen met Downdraft- resp. kookplaatafzuiging toe.
- aansluitingsafmetingen (222 x 89 mm) voor directe aansluiting op het afvoersysteem
  - geleiderichting (links/rechts)variabel door omsteken
  - passend voor vlakke buizen SF-VRO flex en SF-VRO

4061024 verzinkt staal 144,82 175,23 €

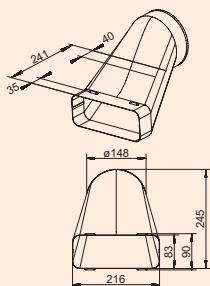

### SF-VEST 150 afwijkingseindstuk

- Ø 148 mm (aansluitingsafmetingen binnen)
- gebruik bij de aansluiting van Downdraft-kappen
- maakt een plaatsbesparende luchtafvoergeleiding bij het gebruik van plintventilatoren mogelijk
- passend voor vlakke buizen SF-VRO flex en SF-VRO

4061028	verzinkt staal	118,49	143,37 €
---------	----------------	--------	----------

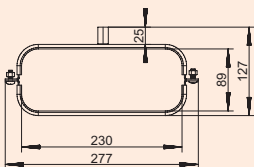

### SF 150 vlakke buishouder

- Voor de plaatsing van de vlakke buis aan plafonds en wanden.
- met demping
  - aanbevolen afstand tussen twee houders 500 mm
  - passend voor vlakke buizen SF-VRO flex en SF-VRO

4061022	verzinkt staal	27,21	32,92 €
---------	----------------	-------	---------

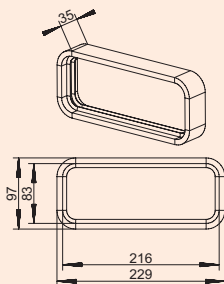

### SF-profielafdichting

- passend voor vlakke buizen SF-VRO flex en SF-VRO

4061027	PVC	27,21	32,92 €
---------	-----	-------	---------

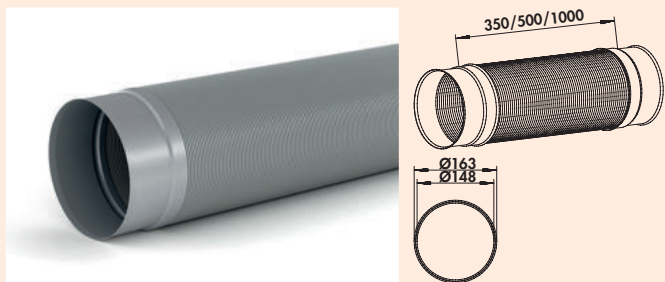

### SR-R flex 150 ronde buis

- Luchtafvoerbuis, flexibel.
- Ø 148 mm (aansluitingsafmetingen binnen)
  - lengte ca. 50 % reduceerbaar door stuiken
  - bruikbaar voor bochten (<90°) of parallelle afwijking

4061006	L 350 mm, aluminium, roestvrij staal	50,82	61,49 €
4061007	L 500 mm, aluminium, roestvrij staal	56,34	68,17 €
4061008	L 1000 mm, aluminium, roestvrij staal	77,15	93,35 €

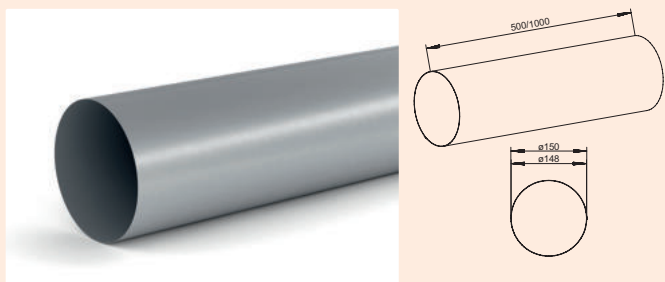

### SR-R 150 ronde buis

- Luchtafvoerbuis.
- Ø 148 mm (aansluitingsafmetingen binnen)
  - inkortbaar

4061009	L 500 mm, verzinkt staal	63,54	76,88 €
4061010	L 1000 mm, verzinkt staal	71,62	86,66 €

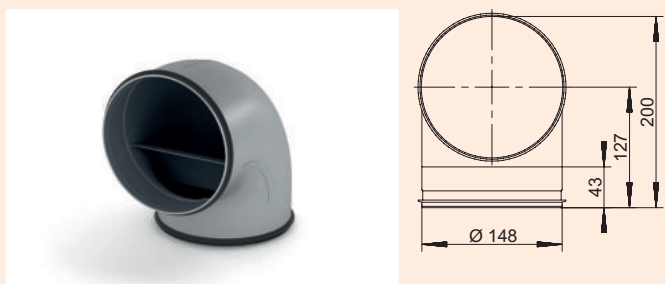

### SR-RBV 150 buisbocht 90°

- Met luchtleschoep.
- plaatsing nabij hoeken door geringe binnenradius mogelijk
  - passend voor ronde buizen SR-R flex en SR-R
  - aansluiting op een ronde buis van kunststof mogelijk

4061018	verzinkt staal	67,41	81,57 €
---------	----------------	-------	---------

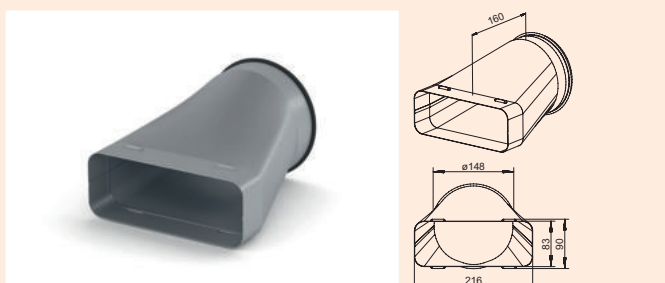

### SF-EST 150 eindstuk

- Overgang van vlak naar rond.
- passend voor vlakke buizen SF-VRO flex en SF-VRO
  - passend voor ronde buizen SR-R flex en SR-R
  - aansluiting op een ronde buis van kunststof mogelijk

4061011	verzinkt staal	68,81	83,26 €
---------	----------------	-------	---------

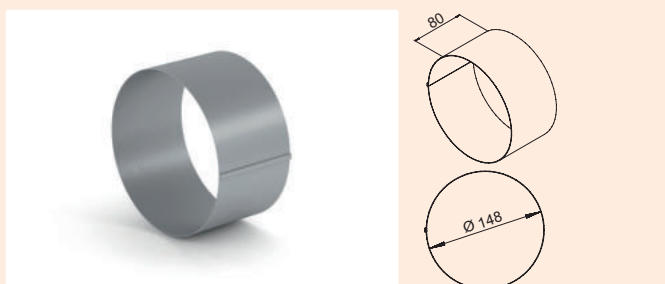

### SR-VBS 150 buisbochtverbinder

- Voor het verbinden van twee ronde buisbochten.
- lengte 80 mm

4061033	verzinkt staal	15,37	18,60 €
---------	----------------	-------	---------

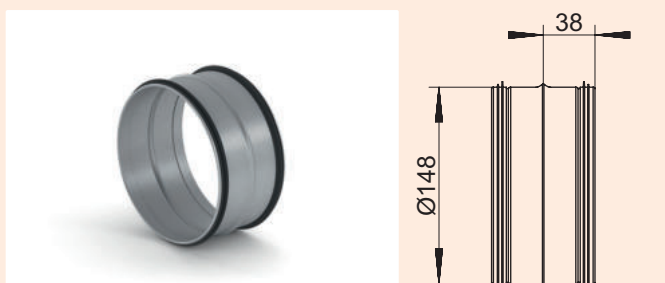

### SR-VBS 150 buisverbinding

- Voor het verbinden van twee buis-/slangstukken.
- passend voor ronde buizen SR-R flex en SR-R
  - aansluiting op een ronde buis van kunststof mogelijk

4061019	verzinkt staal	20,53	24,84 €
---------	----------------	-------	---------

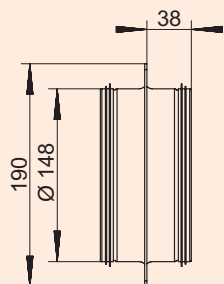
**SR 150 muuraansluitmof**

- muurdoorvoer-Ø ca. 155 mm
- passend voor ronde buizen SR-R flex en SR-R
- aansluiting op een ronde buis van kunststof mogelijk

4061020	verzinkt staal	42,21	51,07 €
---------	----------------	-------	---------

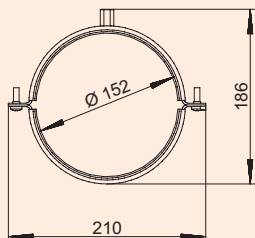
**SR 150 ronde buishouder**

Voor de wand- en pladondbevestiging.

- met demping
- aanbevolen afstand tussen twee houders 500 mm
- passend voor ronde buizen SR-R flex en SR-R

4061023	verzinkt staal	27,90	33,76 €
---------	----------------	-------	---------

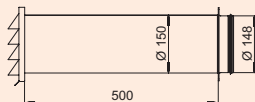
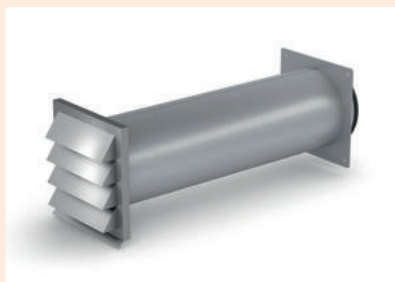
**SF-Klima-E 150 muurdoorvoerunit**

Roestvrij stalen buitenjaloezie met terugslagklep.

- inkortbaar
- inbouwdiepte 500 mm, inkortbaar tot 190 mm
- muurdoorvoer-Ø ca. 155 mm
- passend voor ronde buizen SR-R flex en SR-R
- aansluiting op een ronde buis van kunststof mogelijk

4061030	verzinkt staal, roestvrij staal	296,13	358,32 €
---------	---------------------------------	--------	----------

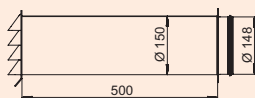
**SF-E-Jal Col® 150 muurdoorvoerunit incl. THERMOBOX**

Muurdoorvoerunit, incl. ingebouwd warmteblokkeersysteem THERMOBOX en roestvrij stalen Buitenjaloezie E-Jal Col®. Leischoep aan de lamellen van de jaloezie zorgen voor een geoptimaliseerde stromingsgeleiding.

- inkortbaar
- inbouwdiepte 500 mm, inkortbaar tot 220 mm
- muurdoorvoer-Ø ca. 155 mm
- passend voor ronde buizen SR-R flex en SR-R
- aansluiting op een ronde buis van kunststof mogelijk

4061031	verzinkt staal, roestvrij staal	434,01	525,15 €
---------	---------------------------------	--------	----------

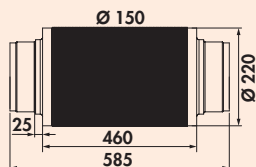
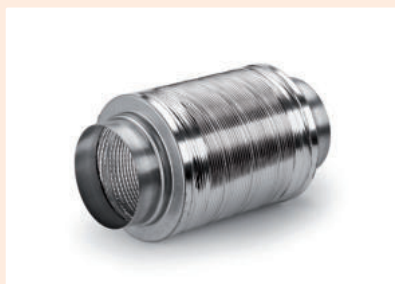

### Geluiddemper 150

Uiterst stabiele uitvoering door gebruik van dikke buis van aluminium. 25 mm/16 kg per m<sup>3</sup> glaswolvulling reduceert het geluid naargelang de frequentie tot 22 dB, conform DIN 4102 niet brandbaar (A1).  
– aansluiting op ronde buis van kunststof

4043029 Ø 150 mm, L 460 mm 89,52 108,32 €

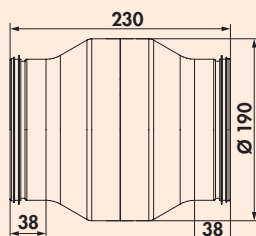

### SR-KDA 150 condenswaterafscheider

Verhindert het teruglopen van condenswater in de waskap bij verticale luchtafvoergeleiding. Qua stroming geoptimaliseerde uitvoering door vermijding van scherpe stromingsafscheurkanten.  
– vulvolume 115,5 ml  
– passend voor ronde buizen SR-R flex en SR-R  
– aansluiting op een ronde buis van kunststof mogelijk

4061021 verzinkt staal 127,26 153,98 €

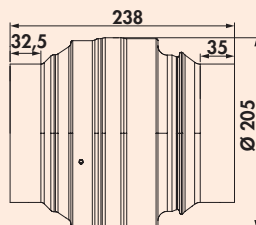

### Afsluiterichting/brandwerende klep 150

– K 90 geclassificeerd conform DIN EN 18017-3  
– resolutie bij ca. 70 °C  
– DIBt certificaat voorhanden  
– horizontaal en verticaal te monteerbaar  
– aansluiting op een ronde buis van kunststof mogelijk

4061040 verzinkt staal 223,81 270,81 €



### Isolatieslang

– dikte 50 mm  
– lengte 1000 mm  
–  $\lambda = 0,038 \text{ W}/(\text{m}\cdot\text{K})$  (warmtegeleidbaarheid)  
–  $R = 1,3 \text{ (m}^2\cdot\text{K)}/\text{W}$  (warmtedoorgangswaarde)  
– passend voor SF-VRO flex, SF-VRO en SR-R flex

4061026 aluminium gecacheerd 30,20 36,54 €



### Schuimstoftape

– voor het gebruik bij de aansluiting van het metalen buissysteem op kapaansluitingen  
– ter preventie van contactgeluid  
– 4 mm x 15 mm x 20 m (H x B x L)

4061025 polyethyleenschuim, grijs 8,69 10,51 €



### Geperforeerde band

Hoogvaste montage-perforatieband van verzinkt staal in een kunststofdispenser. Voor bevestiging van buizen, stangen, kabels, kabelkanalen, aircokanalen enz.  
– B 17 mm  
– L 10 m

5031049 verzinkt staal 21,51 26,03 €

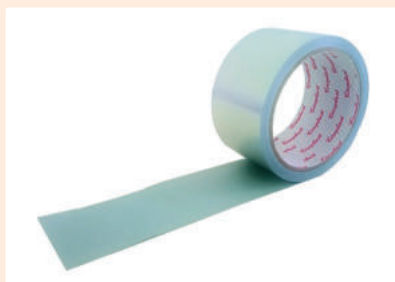

### Alukleb A2

Plakband van zuiver aluminium conform DIN 4102, niet brandbaar (A2).  
 – foliedikte 0,025 mm  
 – B 50 mm  
 – 1 rol = 10 m

<b>4061039</b> aluminium	10,01	<b>12,11 €</b>
--------------------------	-------	----------------

# COMPAIR® flow 150 bion 150

## System Ø 150

Het programma voor  
hoogste stromingscapaciteit

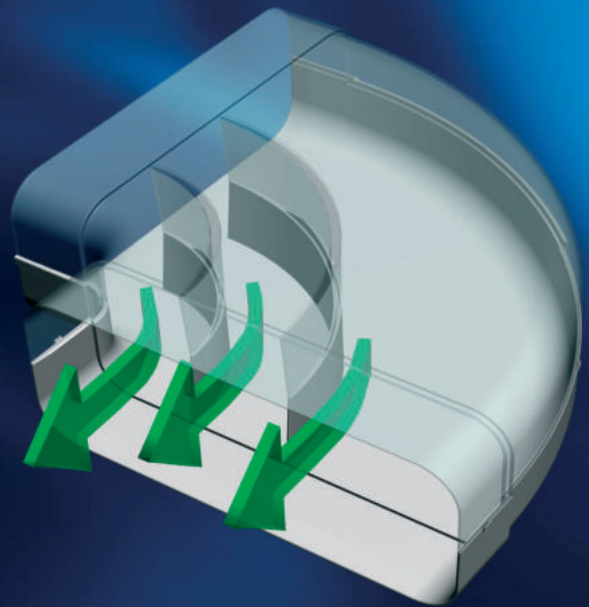

### Montagevoorbeeld

- Ⓐ F-UR 150 Omkeerstuk 90° met rond bois voor Ø 150 kapaansluiting
- Ⓑ F-VRO Luchtafvoerbuïs
- Ⓒ F-RBH 150 Buisbocht horizontaal 90°
- Ⓓ F-RVB 150 Buisverbinding
- Ⓔ K-Klima-R flow 150 Muurdoorvoerunit

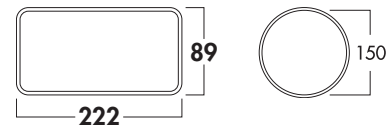
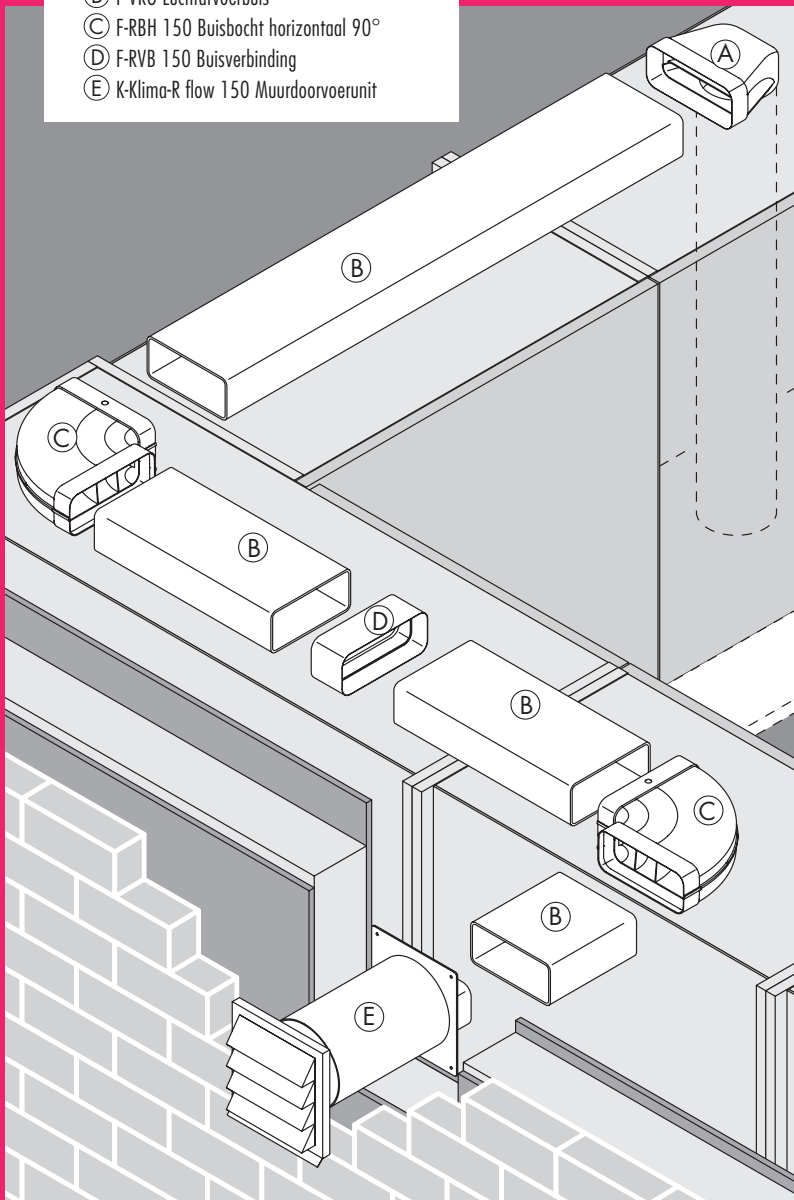

■ Vlakke buizen en toebehoren	Pagina 45–50
Ronde buis en toebehoren	Pagina 51–53
Muurdoorvoerunits	Pagina 54–59
Buitenjaloezie	Pagina 60–61
Luchtafvoertechniek voor kookplaatafzuigingen	Pagina 62

# COMPAIR® flow 150 bion 150

## Meer prestatie door "geleiding"

Door de gepatenteerde leischoppen-technologie worden de wasemstromen in de buis gladgemaakt en met geringste drukverliezen naar buiten geleid. Naargelang de lengte en de opbouw van de luchtafvoerbuis gaat met COMPAIR® flow 150 tot 79 % minder druk verloren – en dit bij een met 2,9 % grotere diameterverhoging in vergelijking tot een 150 mm ronde buis.

## Energie-efficiëntie bij extreem sterke wasemkappen

Bionik houdt zich bezig met de research en de systematische overbrenging van probleemoplossingen uit de natuur op technische toepassingen. Bij COMPAIR® bion waren de zich in rivierlopen vormende stromingstechnisch optimale meander systemen het natuurlijke voorbeeld. De ontwikkeling van de omkeerstukken werd met behulp van de nieuwste simulatie- en meettechniek omgezet. In de focus stond daarbij de energie-efficiënte toepassing van de systeemonderdelen bij extreem sterke wasemkappen.

Alle COMPAIR® bion omkeerstukken kunnen ook achteraf, rekening houdend met de buisgeometrie in bestaande installaties geïntegreerd worden.

## Opvallend onopvallende vorm

Met het moderne COMPAIR® flow 150 rechthoekprofiel blijft de vrijheid in vormgeving bij de keukenplanning behouden. De systeembuitenmaten 89 x 222 mm (H x B) en hoekradiussen van 20 mm laten een onopdringerige en ruimte-economische realisatie van uw planning toe.

## Typisch Naber: klantvriendelijke set-samenstelling

COMPAIR® flow 150 van Naber is leidinggevende top-techniek, die u naar behoeven en aan de commissie aangepast kunt bestellen. Sets met componenten kunnen al vanaf 10 stuks afnamehoeveelheid individueel naar uw wensen samen-gesteld worden.

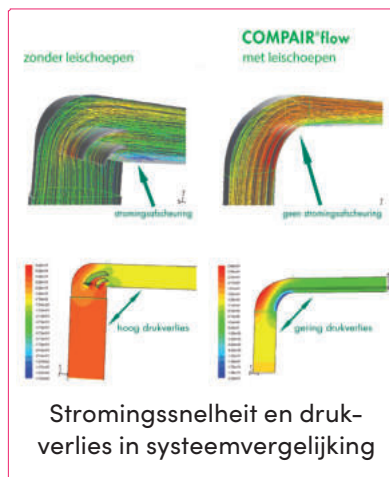
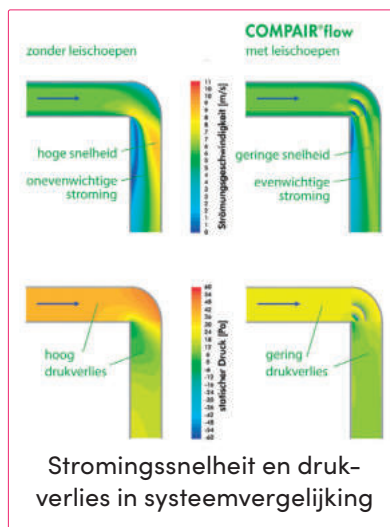

	<b>F-VRO 150</b> Vlakke buis wit 1000 mm 4043001
	<b>F-RVB 150</b> Buisverbinding wit 80 mm 4043005
	<b>F-UR 150</b> Omkeerstuk 90° wit 4043002
	<b>F-bion 150</b> Omkeerstuk 90° wit 4043048
	<b>F-UR 150</b> Omkeerstuk 90° met ronde buis wit 500 mm 4043012 wit 900 mm 4043013
	<b>F-RBV 150</b> Buisbocht verticaal 90° wit 4043004
	<b>F-RBH 150</b> Buisbocht horizontaal 90° wit 4043003
	<b>F-EST 150</b> Eindstuk wit 4043006
	<b>E-Jal flow 150</b> Buitenjaloezie roestvrij staal 4022038
	<b>Klima-E 150</b> Muurdoorvoerunit wit/roestvrij staal 4022039
	<b>K-Klima-R 150/150</b> Muurdoorvoerunit wit 4044047 baksteenrood 4044049 lichtgrijs 4044060 antraciet 4044061

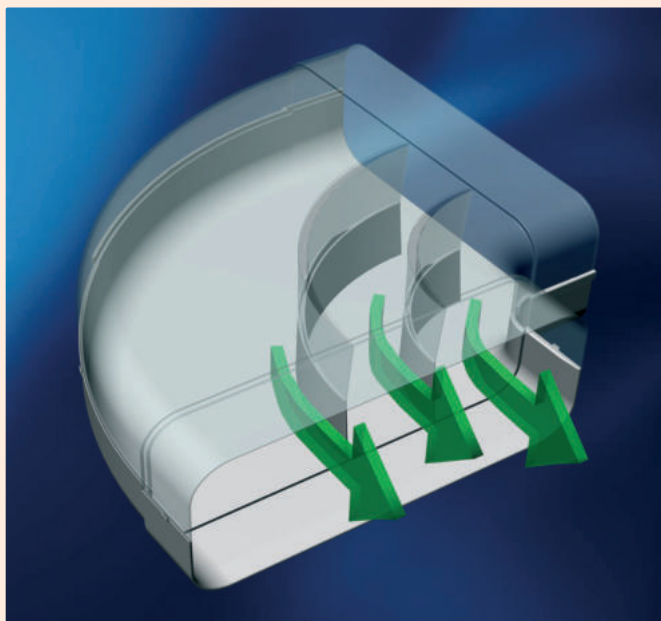

### COMPAIR® flow 150

- COMPAIR® flow 150, met geïntegreerde leischoppen-technologie, is het modernste luchtkanaalsysteem.
- COMPAIR® bion 150 voert de afvoerlucht van extreem sterke kappen effectief af.
- COMPAIR® flow 150 reduceert drukverlies, optimaliseert het debiet en bespaart de ventilatormotor.
- COMPAIR® bion 150 minimaliseert door minder drukverlies de geruisontwikkeling.
- COMPAIR® flow 150 wordt door leidinggevende fabrikanten van wasemkappen aanbevolen.

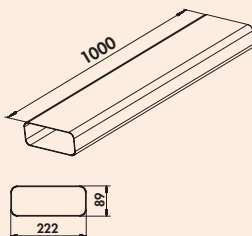

### F-VRO 150 vlakke buis

- Luchtafvoerbuiz zonder mof.  
– lengte 1000 mm

4043001	wit	36,26	43,87 €
---------	-----	-------	---------

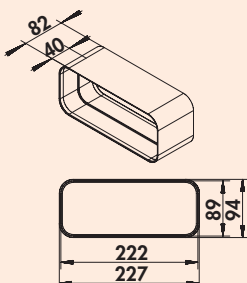

### F-RVB 150 buisverbinding

- Voor rechte luchtafvoerbuizen (F-VRO 1000).  
– lengte 80 mm

4043005	wit	11,85	14,34 €
---------	-----	-------	---------

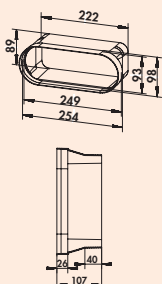

### F-BA 150 adapter

- Adapter, compatibel met BORA wasemkapsystemen.  
– maakt een directe aansluiting van het Naber COMPAIR® systeem op BORA wasemkapsystemen en buiselementen mogelijk  
– geoptimaliseerde stromingsgeleiding maakt een overgang zonder verlies mogelijk

4043035	wit	11,41	13,81 €
---------	-----	-------	---------

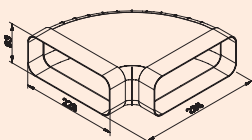

### F-RBH 150 buisbocht horizontaal 90°

- Met luchtleschoepen en aan beide zijden aangepaste moffen.

4043003	wit	33,71	40,79 €
---------	-----	-------	---------

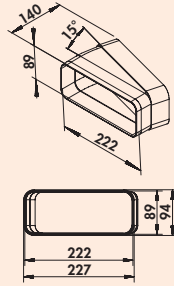

**F-RBH 150 buisbocht horizontaal 15°**

Met eenzijdig aangepaste mof.

4043007 wit 16,85 20,39 €

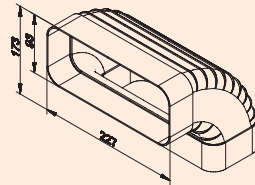

**F-RBV 150 buisbocht verticaal 90°**

Met luchtleschoepen en aan beide zijden aangepaste moffen.

4043004 wit 25,36 30,69 €

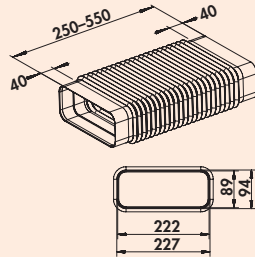

**F-RBFLEX 1 systeem 150 buisbocht**

Voor omkeringen en draaiingen tot 90°. Adapter, flexibel, hoekig op hoekig, met aangepaste mof. – lengte 250–550 mm

4043042 wit 40,18 48,62 €

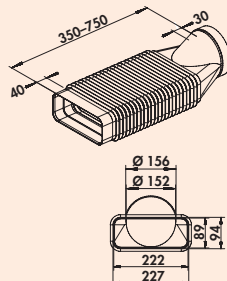

**F-RBFLEX 2 systeem 150 buisbocht**

Voor omkeringen en draaiingen tot 90°. Adapter, flexibel, rond op hoekig met aangepaste mof. – lengte 350–750 mm

4043043 wit 47,65 57,66 €

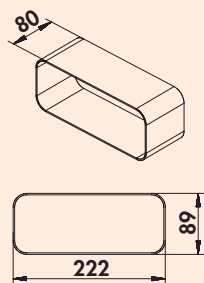

**F-VBS 150 buisbochtverbinder**

Voor het verbinden van twee vlakke buisbochten. (Niet geschikt voor een verbinding van vlakke buizen). – lengte 80 mm

4040021 wit 8,17 9,89 €

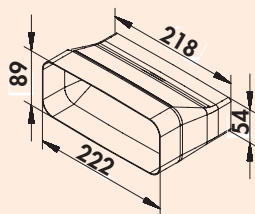

**F-Top adapter**

Adapter. Voor de verbinding van COMPAIR® flow 150 en COMPAIR® top 125. – geoptimaliseerde stromingsgeleiding maakt een overgang zonder verlies mogelijk – de adapter is aan weerszijden met de kanaalafmetingen geconfigureerd

4043079 wit 18,96 22,94 €

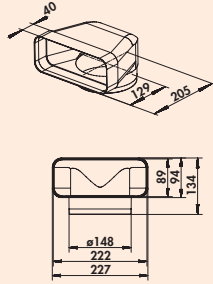

### F-UR 150 omkeerstuk 90°

Voor directe aansluiting van de kap met luchtleischoepen en eenzijdig aangepaste mof.

4043002	wit	30,98	37,49 €
---------	-----	-------	---------

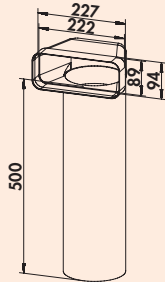

### F-UR 150 omkeerstuk 90° met ronde buis

Met luchtleischoepen en ronde buis.

Om de optimale stromingscapaciteit te bereiken, dient u absoluut de omkeerstukken met ronde buis te gebruiken.

Gebruikt u alleen in onoverkomelijke gevallen, als er technisch geen andere mogelijkheid bestaat, de omkeerstukken met slang (F-URX 500/F-URX 1000).

4043012	L 500 mm, wit	50,71	61,36 €
4043013	L 1000 mm, wit	71,62	86,66 €

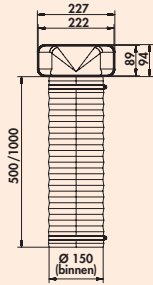

### F-URX 150 omkeerstuk 90° met flexibele buis

Met luchtleischoepen, flexibele buis en 2 slangklemmen.

4043014	L 500 mm, wit	39,88	48,25 €
4043015	L 1000 mm, wit	45,64	55,22 €

# COMPAIR® flow 150 (systeem Ø 150)

Bestelnr. Beschrijving

per stuk  
exkl. BTW. incl. 21% BTW

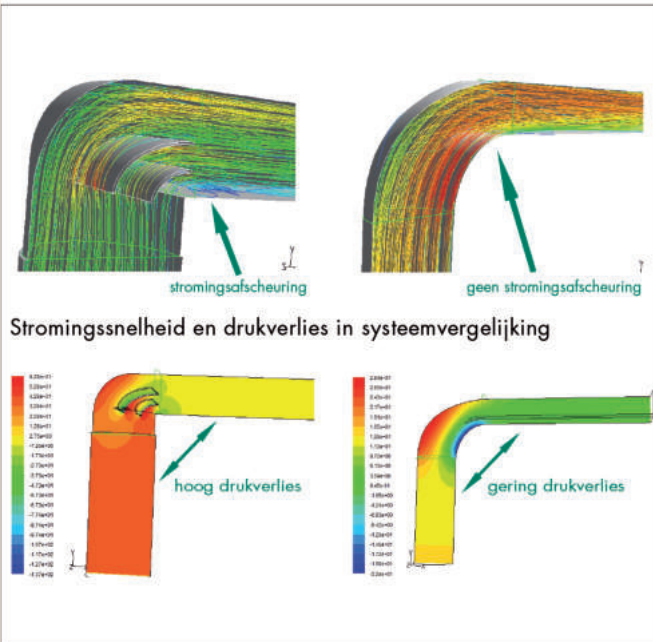

## F-bion 150 omkeerstuk 90°

### Energie-efficiëntie bij extreem sterke wasemkappen

Bioniek houdt zich bezig met de research en de systematische overbrenging van probleemoplossingen uit de natuur op technische toepassingen van producten. Bij COMPAIR® bion waren de zich in rivierlopen gevormde, stromingstechnisch optimale meandersystemen het natuurlijke voorbeeld. De ontwikkeling van de omkeerstukken werd met behulp van de innovatiefste simulatie- en meettechniek omgezet.

In de focus stond daarbij de energie-efficiënte toepassing van de systeem-delen bij extreem sterke wasemkappen. Tegen de trend in, om bij zeer sterke wasemkappen grote veel plaats innemende buissystemen met Ø 180 mm of Ø 200 mm in te bouwen, waarvoor vaak de vereiste inbouwplaats ontbreekt, kan het beproefde plaatssparende buissysteem Naber Compair met behulp van de nieuwe omkeerbocht Naber COMPAIR® F-bion geoptimaliseerd worden. Met toepassing van het bionisch gevormde omkeerstuk 90° F-bion wordt het drukverlies ten opzichte van de gebruikelijke 90° bocht zonder luchtleschoepen technologie met tot 80 % gereduceerd.

Door deze reductie van het drukverlies kunnen grotere volumestromen efficiënter en vrijwel geruisloos door de wasemkap naar buiten worden afgevoerd. De COMPAIR® F-bion omkeerstukken voor de Naber COMPAIR® luchtatvoersystemen 125/150 kunnen ook achteraf, rekening houdend met de voorhanden buisgeometrie zonder problemen in bestaande installaties geïntegreerd worden en het transportresultaat van de wasemkap beslissend verbeteren.

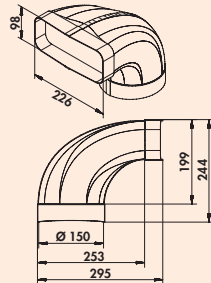
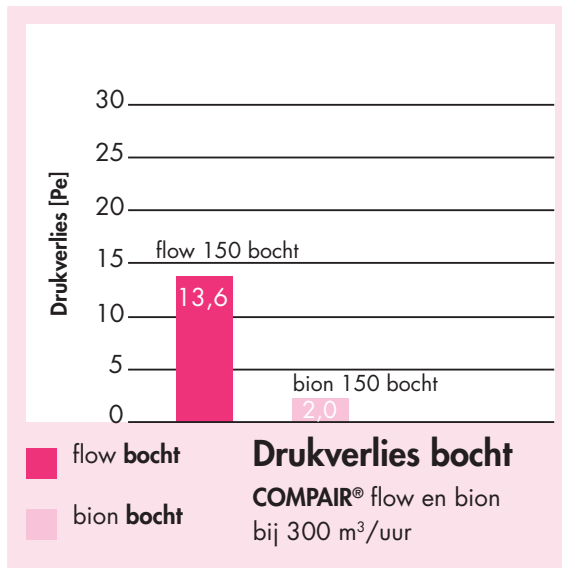

## F-bion 150 omkeerstuk 90°

Energie-efficiënte oplossing bij extreem sterke wasemkappen. Voor directe aansluiting van de kap met aangepaste mof.

**Gelieve bij de montage de verhoogde plaatsbehoefte op grond van de bouwdeelgrootte in acht te nemen!**

4043048	wit	41,60	50,34 €
---------	-----	-------	---------

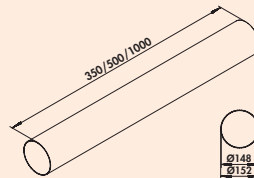

## Ronde buis 150

Passend voor omkeerstukken.  
– buis Ø 150 mm

4043008	L 350 mm, wit	17,72	21,44 €
4043009	L 500 mm, wit	20,37	24,65 €
4052102	L 1000 mm, wit	40,64	49,17 €

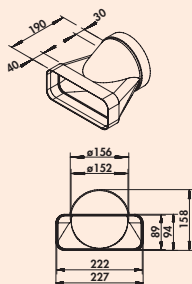

### F-EST 150 eindstuk

Met aangepaste mof voor de directe overgang van vlak op rond (muurdoorvoer). Stromingstechnisch geoptimaliseerd.

4043006 wit 27,47 33,24 €



### flow 150 set 1 met vlakke buizen

Met luchtleschoepen.

#### Set bestaande uit:

- 2 x 1000 mm vlakke buis (4043001)
- 1 x omkeerstuk met 1000 mm ronde buis (4043013)
- 1 x verbindingsmof (4043005)
- 1 x eindstuk/overgangstuk (4043006)
- 1 x N-KLEB (4021128)

4040010 wit 168,64 204,05 €



### flow 150 set 2 met vlakke buizen

Met luchtleschoepen.

#### Set bestaande uit:

- 3 x 1000 mm vlakke buis (4043001)
- 1 x omkeerstuk met 1000 mm ronde buis (4043013)
- 1 x buisbocht 90°, horizontaal (4043003)
- 2 x verbindingsmof (4043005)
- 1 x eindstuk/overgangstuk (4043006)
- 1 x N-KLEB (4021128)

4040011 wit 250,05 302,56 €

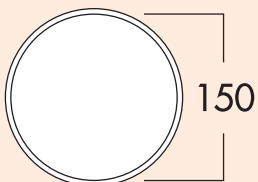

### 150 muuraansluiting 1

Voor aansluiting op ronde buis 150.

- met terugslagklep.
- slang-/buisaansluiting-Ø 150 mm
- aansluitdiepte 24 mm
- ronde buis met 350 mm lengte
- muurdoorvoer-Ø ca. 155 mm

4043025 wit 40,73 49,28 €

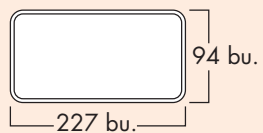

### 150 muuraansluiting 2

Voor aansluiting op flow rechthoekige buis.

- met terugslagklep
- buisaansluiting 227 x 94 mm
- aansluitdiepte 80 mm
- ronde buis met 350 mm lengte
- muurdoorvoer-Ø ca. 155 mm

4043028 wit 40,81 49,38 €

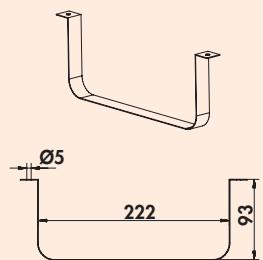

### Vlakke buishouder 150



Voor het leggen van vlakke buizen aan plafonds en wanden.

4043019 roestvrij staal 8,69 10,51 €

# COMPAIR® flow round 150

## Systeem Ø 150

- Met groot volume en makkelijk te plaatsen**  
 COMPAIR® flow round basisdelen overtuigen door universele toepasbaarheid en perfecte luchtgeleiding. Alle systeemdelen kunnen door eenvoudige stekerverbinding met elkaar verbonden worden.
- Plaatsen nabij hoeken**  
 COMPAIR® flow round laat een plaatsing nabij hoeken toe door een zeer geringe binnenradius.
- Absoluut efficiënt**  
 COMPAIR flow round is op de markt één van de meest efficiënte systemen met ronde buizen.
- Beproefde leischoepentechologie**  
 COMPAIR® flow round maakt gebruik van de beproefde leischoepentechologie.
- Gering drukverlies**  
 COMPAIR® flow round maximaliseert door 70 % minder drukverlies de prestatie van de wasemkap en minimaliseert de geruisontwikkeling.
- Typisch Naber: klantvriendelijke set-samenstelling**  
 Sets kunnen, vanaf 10 stuks afname, individueel naar uw wensen samengesteld worden.

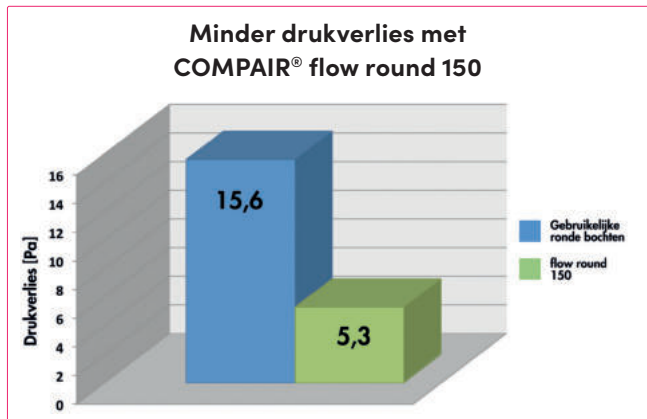

	<b>R-150 ronde buis</b> wit 1000 mm 4052102
	<b>R-VBS 150 round Buisverbinding</b> wit 60 mm 4052017
	<b>R-RBV flow 150 Buisbocht 90°</b> wit 4052015
	<b>R-URX flow 150 Omkeerstuk 90° met flexibele slang</b> wit 500 mm 4052019 wit 1000 mm 4052021
	<b>K-Jal 150 Buitenjaloezie</b> wit 4044044 baksteenrood 4044046 lichtgrijs 4044064 antraciet 4044065
	<b>K-Klima-R 150/150 Muurdoorvoerunit</b> wit 4044047 baksteenrood 4044049 lichtgrijs 4044060 antraciet 4044061
	<b>N-PXO 152 Flexibele slang rond</b> wit 4023004
	<b>A-PXO 152 Flexibele slang alu., rond</b> aluminium 4023007
	<b>Ronde buishouder 152</b> aluminiumkleurig 4021133

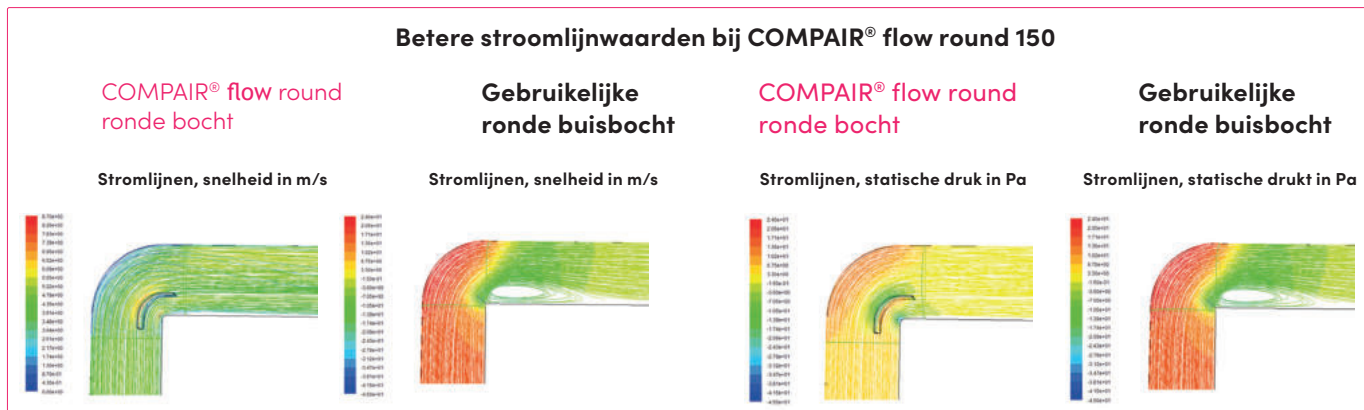

**COMPAIR®** flow 150 (systeem Ø 150)

Bestelnr. Beschrijving

per stuk  
exkl. BTW. incl. 21% BTW

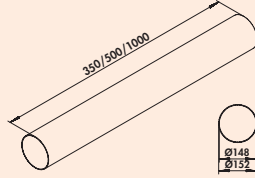

**Ronde buis 150**

Passend voor omkeerstukken.  
– buis Ø 150 mm

<b>4043008</b>	L 350 mm, wit	17,72	<b>21,44 €</b>
<b>4043009</b>	L 500 mm, wit	20,37	<b>24,65 €</b>
<b>4052102</b>	L 1000 mm, wit	40,64	<b>49,17 €</b>

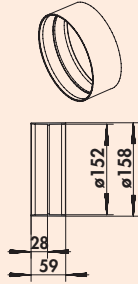

**R-VBS 150 round buisverbinding**

Voor de verbinding van twee buis- en slangstukken.  
– Ø 155 mm  
– lengte 60 mm

<b>4052017</b>	wit	9,12	<b>11,04 €</b>
----------------	-----	------	----------------

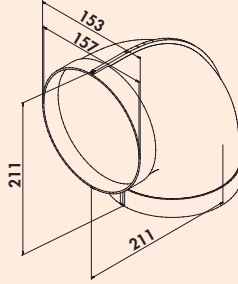

**R-RBV flow 150 buisbocht 90°**

Verliesarme omkering over geïntegreerde leischoepen. Met aan beide zijden aangevormde moffen.  
– **Ook geschikt voor directe aansluiting van de kap.**  
– Tot 70 % minder drukverliezen door leischoepentechiek. Daardoor ontstaat een duidelijke capaciteitsverhoging bij gereduceerde geruisontwikkeling.  
– Leggen nabij hoeken mogelijk door zeer geringe binnenradius.  
– Optimale overgang naar alle muurdoorvoerunits met ronde aansluiting.  
– Ø 153 mm

<b>4052015</b>	wit	26,77	<b>32,39 €</b>
----------------	-----	-------	----------------

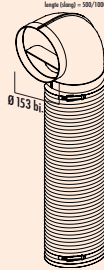

**R-URX flow 150 omkeerstuk 90° met flexibele buis**

Met 500/1000 mm flexibele buis en 2 slangklemmen.  
– Ø 150 mm

<b>4052019</b>	L 500 mm, wit	41,08	<b>49,71 €</b>
<b>4052021</b>	L 1000 mm, wit	44,77	<b>54,17 €</b>

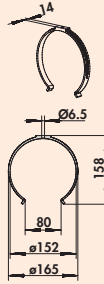

**Ronde buishouder 150**

Voor muur- en plafondbevestiging.  
– aanbevolen afstand 500 mm

<b>4052110</b>	Ø 150 mm, wit	5,62	<b>6,80 €</b>
----------------	---------------	------	---------------



**R-recirculatie set**

**Set bestaande uit:**  
– 1 x R-150 ronde buis (4052102)  
– 1 x R-VBS 150 round buisverbinding (4052017)  
– 1 x T-ZULRG 150 rond rooster luchttoevoer (4041015)

<b>4050002</b>	wit	65,48	<b>79,23 €</b>
----------------	-----	-------	----------------



### Slangset 1

**Bestaande uit:**

- 1 x N-PXO flexibele buis rond, Ø 152 mm, L 1000 mm (4023009)
- 2 x ronde buishouder, Ø 152 mm, 140–160 mm (4021133)
- 1 x T-ZULRG rond rooster luchttoevoer (4041015)

---

4020014	wit	36,96	<b>44,72 €</b>
---------	-----	-------	----------------

---

# COMPAIR<sup>®</sup> THERMOBOX<sup>®</sup> 150

## Energie-efficiënte luchtafvoer oplossingen in de keuken



Intelligente luchtafvoer oplossingen in de keuken spelen actueel een sleutelrol bij de verbetering van het kamerklimaat. Geur- en vetpartikeltjes, maar ook vochtigheid moeten met behulp van een luchtkanaal naar de buitenlucht worden afgevoerd. Gelijktijdig moet het omhulsel van het gebouw, met name de voor een luchtafvoersysteem geschapen kernboring, energetisch worden afgedicht.

THERMOBOX maximaliseert de efficiëntie van een wasemkap en verhindert stromings- en warmteverliezen door het **ShutterTec isolatiesysteem** wanneer zij niet wordt gebruikt. Met een U-waarde\* van 2,2 W/(m<sup>2</sup>K) onderscheidt THERMOBOX zich duidelijk van de voor muurdoorvoerunits gebruikelijke isolatiewaarden en bereikt als component een met isolatieramen vergelijkbare isolatiewerking. Bovendien worden ongewenste trillingen en kleppergeluiden als gevolg van de windbelasting vermeden.

De Naber<sup>®</sup> THERMOBOX is in verbinding met de buitenjalousie "Col" als systeem met muurdoorvoerunit in Ø 125 en Ø 150 mm beschikbaar. Bovendien is de THERMOBOX als toerustset voor bestaande Naber<sup>®</sup> muurdoorvoerunits verkrijgbaar en is ook voor verticale montage geschikt (luchtafvoer geleiding over het dak).

\*U-waarde is een maat voor de warmte-isolatie.  
Hoe kleiner de U-waarde, hoe beter de isolatie.

### Energie-efficiëntie

- tot 20-voudig minder warmteverliezen (in vergelijking tot standaard terugslagkleppen)
- efficiënte warmte-isolatie van de luchtafvoeropening
- warmte-isolerende reflectielaag
- U-waarde\* van slechts 2,2 W/(m<sup>2</sup>K)
- toerustbaar bij bestaande Naber<sup>®</sup> muurdoorvoerunits

### Innovatief opening- en sluitmechanisme

- Blower-Door gecertificeerd (vereiste openingsdruk >65 Pa)
- magnetisch openen en sluiten
- gedefinieerde openingdruk verhindert kleppen
- volledige opening reeds bij geringe volumestroom
- geen trillingen, geen kleppergeluiden

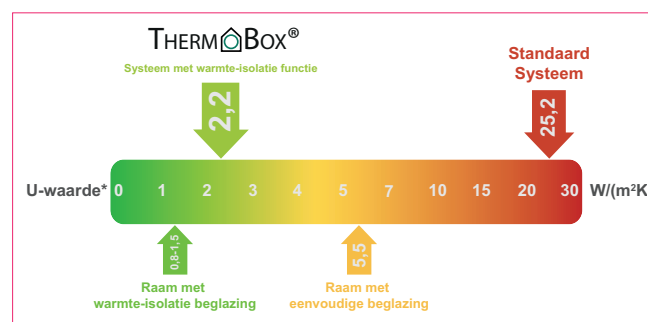

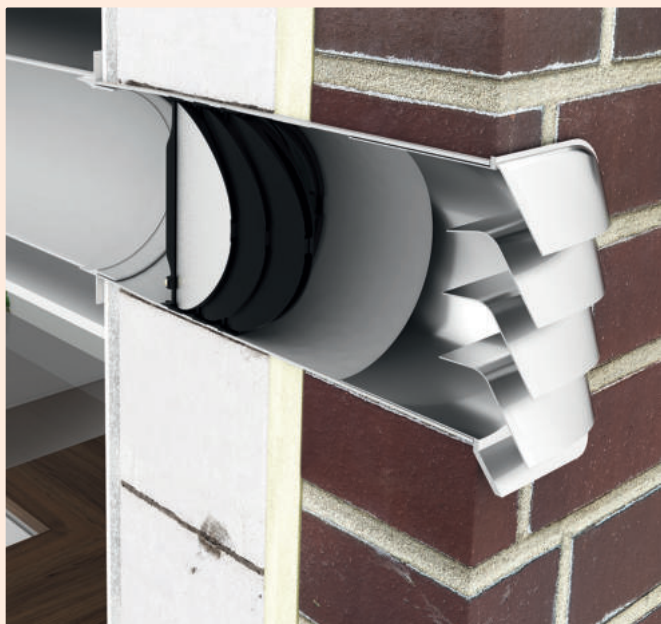

### THERMOBOX 150

Het warmte-isolatiesysteem THERMOBOX bestaat uit drie achter elkaar op een gedefinieerde afstand geplaatste kleppenparen met magneetsluiting. Met een U-waarde van 2,2 W/(m<sup>2</sup>K) onderscheidt THERMOBOX zich duidelijk van de op de markt gebruikelijke muurdoorvoerunits (ca. 25 W/(m<sup>2</sup>K)) en bereikt een met isolatieglas beglaasde ramen vergelijkbare isolatiewerking. In het gesloten systeem worden twee volkomen geïsoleerde luchtkamers gevormd. Een reflectielaag op het naar binnen gerichte eerste kleppenpaar vermindert de transmissiegraad aan de ingang van het systeem en verhindert zo extra warmteverliezen.

Op de markt gebruikelijke muurdoorvoerunits daarentegen beschikken over eenvoudige terugslagkleppen, die op grond van hun niet voorhanden warmte-isolerende eigenschap niet geschikt zijn voor de inbouw in een muurgevel van energie-efficiënte of energetisch gesaneerde huistypes.

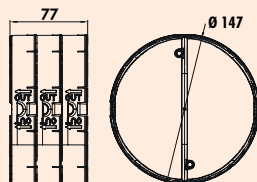

### THERMOBOX 150

Warmte-isolatiesysteem THERMOBOX voor toerusting bij bestaande **Naber® muurdoorvoerunits** en geschikt voor verticale montage (afvoerlucht geleiding over het dak).

– Blower-Door gecertificeerd (vereiste openingsdruk >65 Pa)

4043064 zwart, zilver

82,85 100,25 €

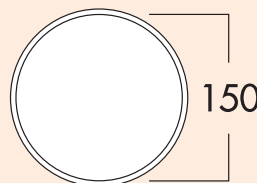
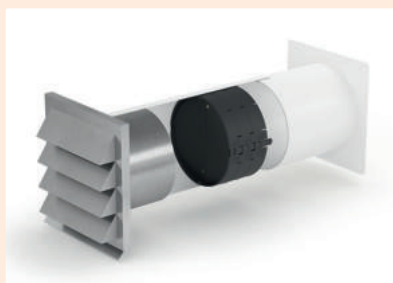

### E-Jal 150 muurdoorvoerunit incl. THERMOBOX



Muurdoorvoerunit met telescoopbuis, incl. ingebouwd warmte-isolatiesysteem THERMOBOX en **roestvrijstalen buitenjaloerie E-Jal**.

- slang-/buisaansluiting Ø 150 mm
- aansluitdiepte 24 mm
- inbouwdiepte 350–500 mm, inkortbaar tot 255 mm
- muurdoorvoer Ø ca. 155 mm
- Blower-Door gecertificeerd (vereiste openingsdruk >65 Pa)

4043065 wit, roestvrij staal

295,52 357,58 €

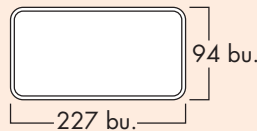
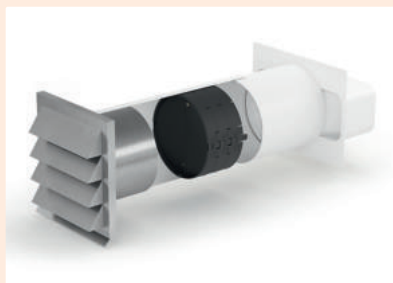

### E-Jal flow 150 muurdoorvoerunit incl. THERMOBOX



Muurdoorvoerunit met telescoopbuis, incl. ingebouwd warmte-isolatiesysteem THERMOBOX en **roestvrijstalen buitenjaloerie E-Jal**.

- buisaansluiting 227 x 94 mm
- aansluitdiepte 80 mm
- inbouwdiepte 350–500 mm, inkortbaar tot 290 mm
- muurdoorvoer Ø ca. 155 mm
- Blower-Door gecertificeerd (vereiste openingsdruk >65 Pa)

4043066 wit, roestvrij staal

295,52 357,58 €

# COMPAIR® flow Star GTS 150

De eerste muurdoorvoerunit met geleideschoepen technologie

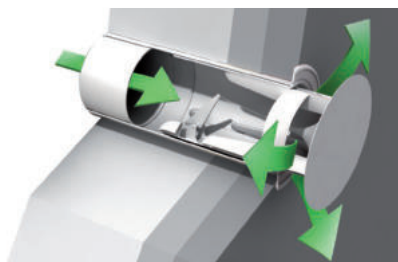

Een optimaal stromingsverloop met bijbetrekking van de muurdoorvoerunit van de buitenmuur is van beslissende betekenis voor de algemene efficiëntie van ieder keukenluchtafvoersysteem. Met de flow Star luchtdoorvoerunit slaagde de verbinding van hoge stromingscapaciteit, "BlowerDoor" gecertificeerde dichtheid van de wandaansluiting en moderne buitenoptiek. Door de verbinding met het COMPAIR® flow vlak buizensysteem kunnen vermogenswaarden en energie-efficiëntie nog worden verhoogd.

Het functieprincipe van de flow Star baseert op de drukwerking bij de tijdens de werking van de wasemkap ontstane luchtstroom (volumestroom) in verbin-

ding met mechanisch bestuurd veer- en magneetkracht bij het openen resp. sluiten. Bij uitgeschakelde kap sluit de frontplaat vlak af met de buitenmuur.

Bij de **flow Star GTS 150** wordt de optredende hoge energie, veroorzaakt door de grote stromingsdoorsnede, door een extra ingebouwde drukveer opgenomen.

De **flow-Star** vervult met zijn modern, vlakbouwaspect de verwachtingen aan een hedendaagse keukenplanning en architectuur.

## Voordelen

- optimaal stromingsgedrag door geïntegreerde leischoepentechologie
- geringste drukverlies van alle op de markt gebruikelijke muurdoorvoerunits
- maximale debietcapaciteit van de wasemkap
- minimalisering van de geluidsemissie van de wasemkap

## Techniek

- puur mechanisch bestuurd openings- en sluitfunctie met veer- en magneetkracht
- robuuste constructie met niet roestende, afgedichte kogellagers
- geen terugslagklep noodzakelijk
- bij uitgeschakelde kap sluit de roestvrij stalen frontplaat dicht af met de buitenmuur
- eenvoudige montage zonder stroomaansluiting, geen extra boringen
- ideaal voor de uitwisseling van oude systemen bij voorhanden kernboring
- veilige functie tegen invriezen, hevige wind, slagregen en vervuiling

## Energie-efficiëntie

- geen vreemde energie voor gebruik van de muurdoorvoerunit noodzakelijk: gebruik van de stromingsenergie van de bij de werking van de kap ontstane luchtstroom (debiet)
- optimale thermische isolatie in gesloten toestand
- een omlopende labyrintdichting verhindert warmteverlies en bespaart verwarmingsenergie (hoge dichtheid)
- perfecte oplossing voor veilige afdichting van de buitenlaag van het gebouw volgens EnEV09 (BlowerDoor-certificaat)
- geschikt voor energie-efficiëntiehuizen
- door optimalisatie van de stroming reductie van het stroomverbruik van de aangesloten wasemkap

## Materiaal & Design

- elegant, modern design
- hoogwaardige roestvrij stalen buitenafdekking
- afdekking kan voor extra bewerking (bv. coating) moeiteloos worden gedemonteerd
- meermaals bekroond voor design en functie



reddot design award  
honourable mention 2009

KüchenInnovation  
des Jahres® 2009  
Focus Open  
Silver 2009

ecodesign  
nomineert 2012

product  
design  
award

2010 gold

Designpreis  
Deutschland  
2011

NOMINIERT

interior  
innovation  
award  
2013

Winner

German  
Design Award

NOMINEE 2014

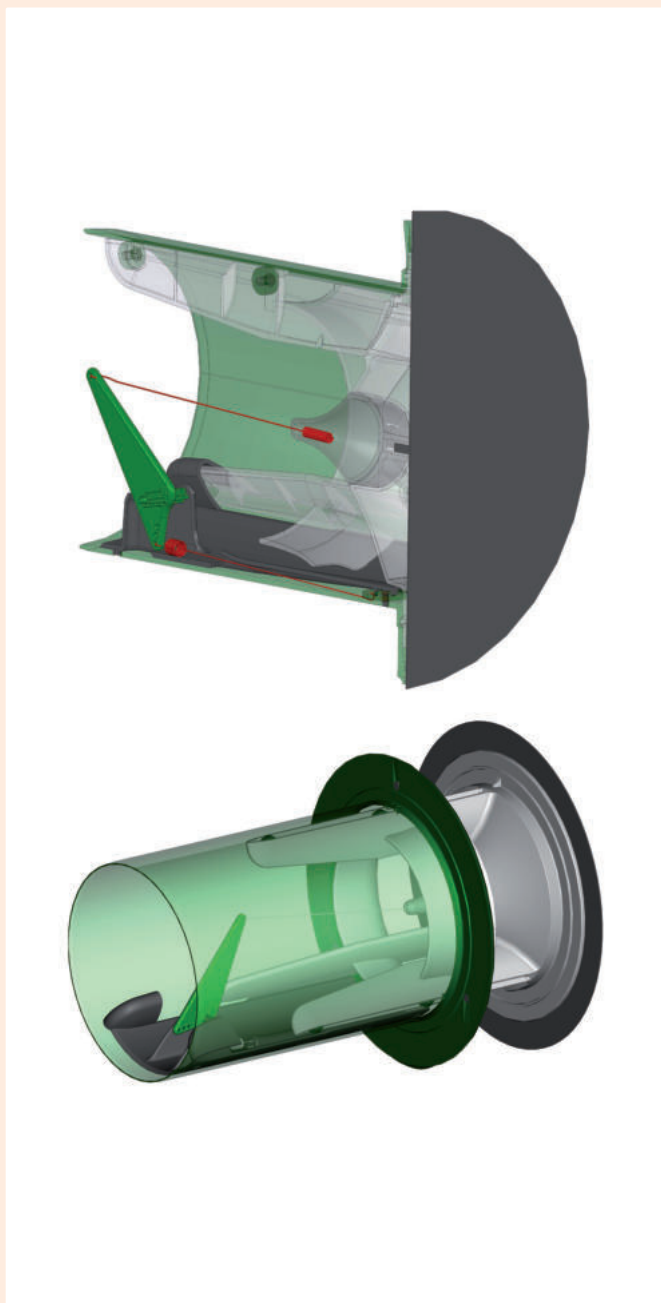

### flow Star GTS 150 muurdoorvoerunit

GTS betekent woordelijk "generation two springs", hetgeen betrekking heeft op de twee ingebouwde veren. In vergelijking tot de oorspronkelijke flow Star is er een drukveer bijgekomen, die het stromingslichaam op de laatste 10 mm uitschuifweg remt en zo een sterke botsing tegen de eindaanslagen vermijdt. De kinetische energie, die bij het openingsproces ontstaat, wordt opgenomen en in sluitrichting, tegen het debiet in, weer afgegeven. Daarbij wordt de openingswijdte van de flow Star GTS individueel aan het specifieke volumedebiet van de kap aangepast. Een aan de buitenflens geïmplementeerde, omlopende dichtinglip zorgt voor extra bescherming bij koudere weersomstandigheden.

Eigenschappen en functies:

- optimaal stromingsgedrag door leischoepentechologie
- elegant design (effen vlakken in plaats van panelen)
- sluiten van de muurdoorvoerunit met veerkracht en extra magneten
- eenvoudige montage zonder extra boringen
- robuuste constructie met niet-roestende, vetgesmeerde kogellagers
- geringste drukverlies van alle op de markt gebruikelijke muurdoorvoerunits
- maximale transportcapaciteit van de wasemkap
- geringe geruisontwikkeling van de wasemkap
- optimale warmte-isolatie
- geen terugslagklep vereist
- geen klapperen bij windbuien
- hoge dichtheid bij uitgeschakelde wasemkap
- Blower-Door certificaat
- geen stroomaansluiting vereist
- voor de inbouw van de opnamebuis wordt er een kerngatboring (Ø 155 mm) aanbevolen

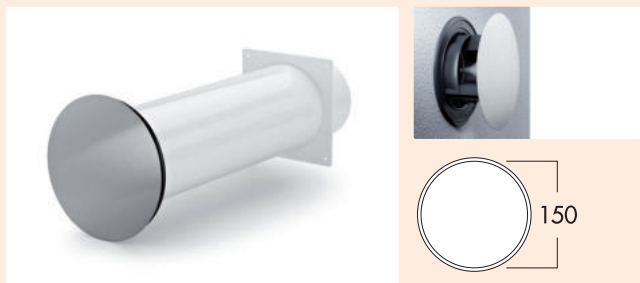
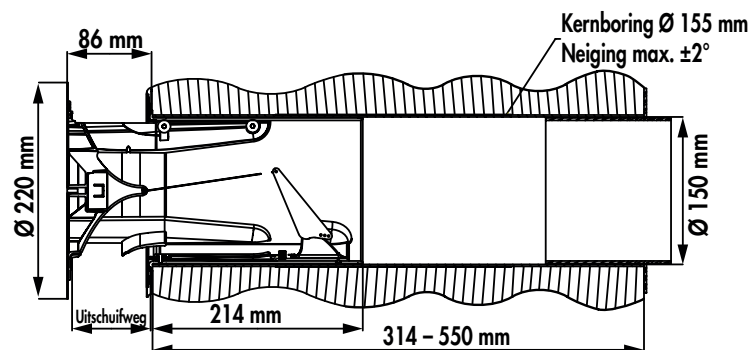

### flow Star GTS 150 muurdoorvoerunit



Met aansluiting aan ronde buis Ø 150 mm en ronde roestvrij stalen buitenafdekking.

- vereiste openingsdruk 150 Pa
- roestvrij stalen afdekking Ø 220 mm
- slang-/buisaansluiting-Ø 150 mm, aansluitdiepte 24 mm
- inbouwdiepte 314-550 mm, inkortbaar tot 250 mm, muurdoorvoer Ø ca. 155 mm
- voor de inbouw van de opnamebuis wordt er een kernboring (Ø 155 mm) aanbevolen

4043040 wit, roestvrij staal

332,11 401,85 €

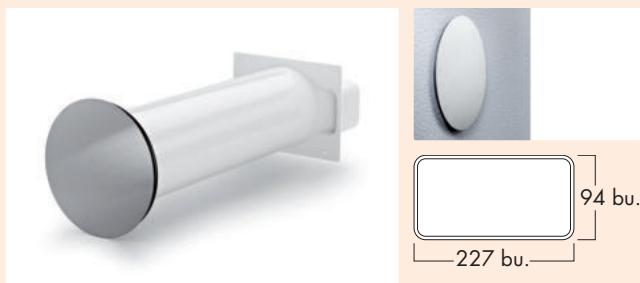

### flow Star GTS 150 F muurdoorvoerunit



Met aansluiting aan COMPAIR® flow 150 rechthoekbuis en ronde roestvrij stalen buitenafdekking.

- vereiste openingsdruk 150 Pa
- roestvrij stalen afdekking Ø 220 mm
- buisaansluiting 227 x 94 mm, aansluitdiepte 80 mm
- inbouwdiepte 314-550 mm, inkortbaar tot 285 mm, Muurdoorvoer Ø ca. 155 mm
- voor de inbouw van de opnamebuis wordt er een kernboring (Ø 155 mm) aanbevolen

4043041 wit, roestvrij staal

332,11 401,85 €

COMPAIR® flow 150 (systeem Ø 150)

Bestelnr. Beschrijving

per stuk  
exkl. BTW. incl. 21% BTW

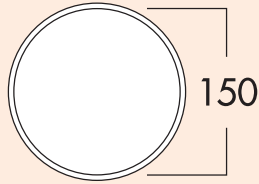

**Klima-E 150 muurdoorvoerunit**



- Telescoophuis en **buitenjaloezie van roestvrij staal**, met terugslagklep.
- slang-/buisaansluiting-Ø 150 mm
  - aansluitdiepte 24 mm
  - inbouwdiepte 420–620 mm, inkortbaar tot 175 mm
  - muurdoorvoer ca. Ø 155 mm

4022039 wit, roestvrij staal 212,40 257,00 €

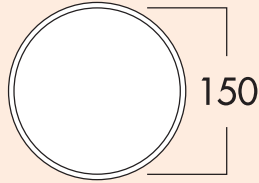

**K-Klima-R 150/150 muurdoorvoerunit**

- Met terugslagklep, telescoompbuis en buitenjaloezie.
- slang-/buisaansluiting-Ø 150 mm
  - aansluitdiepte 24 mm
  - inbouwdiepte 420–620 mm, inkortbaar tot 100 mm
  - muurdoorvoer Ø ca. 155 mm

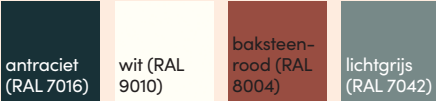

4044047	wit	72,99	88,32 €
4044049	baksteenrood	72,99	88,32 €
4044060	lichtgrijs	76,44	92,49 €
4044061	antraciet	76,44	92,49 €

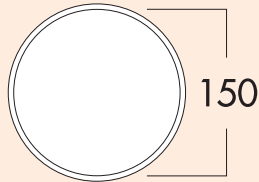

**E-Klima-E 150 muurdoorvoerunit**



- Roestvrij stalen buis 500 mm lang, 120 mm schuifelement en **buitenjaloezie van roestvrij staal**, met terugslagklep.
- slang-/buisaansluiting-Ø 150 mm
  - muurdoorvoer Ø ca. 155 mm
  - inbouwdiepte 500–600 mm, inkortbaar tot 175 mm

4022044 roestvrij staal 272,07 329,20 €

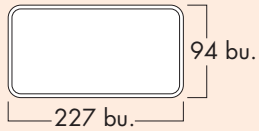

**Klima-E flow 150 muurdoorvoerunit**



- Buitenjaloezie van roestvrij staal** met terugslagklep.  
Met rechthoekopname voor COMPAIR® flow 150.
- buisaansluiting 227 x 94 mm
  - aansluitdiepte 80 mm
  - inbouwdiepte 420–620 mm, inkortbaar tot 210 mm
  - muurdoorvoer Ø ca. 155 mm

4022040 wit, roestvrij staal 212,40 257,00 €

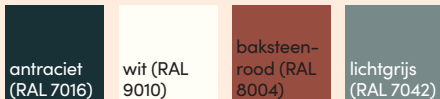
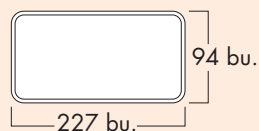

### K-Klima-R flow 150 muurdoorvoerunit

Met terugslagklep en buitenjaloezie.  
Met rechthoekopname voor COMPAIR® flow 150.

- buisaansluiting 227 x 94 mm
- aansluitdiepte 80 mm
- inbouwdiepte 420–620 mm, inkortbaar tot 135 mm
- muurdoorvoer ca. Ø 155 mm

4044050	wit	72,99	88,32 €
4044052	baksteenrood	72,99	88,32 €
4044062	lichtgrijs	76,44	92,49 €
4044063	antraciet	76,44	92,49 €

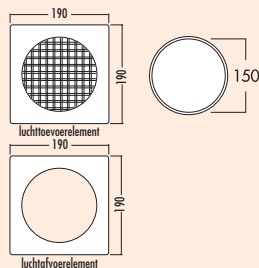

### E-Klima A/Z 150



Tweedelige muurdoorvoerunit met afzonderlijke luchtafvoer- en luchttoevoerelementen. Beide **roestvrij stalen** design buitenjaloezieën in moderne lamellenoptiek met inwendig liggende terugslagkleppen lossen ook ruimtelijk moeilijke inbouwsituaties op. Een **roestvrij stalen** binnenafdekking van het luchtafvoerelement kan over de kunststofbuis geschoven worden en dekt daardoor de muurdoorvoer mooi af. Op de luchttoevoerzijde bevindt er zich een roosteruitvoer met een opnamesteun op de ronde buis. Beide elementen kunnen als set onmiddellijk naast elkaar of ook als afzonderlijk element worden gebruikt. Optimale stromingswaarden door met de volumestroom bestuurdde luchtafvoer en -toevoer-openingen.

**De luchttoevoer klep opent alleen bij onderdruk.**

Bij inbouw met een van de kamerlucht afhankelijke schoorsteen, gelieve af te stemmen met uw bevoegde schoorsteenveger.

- roestvrij stalen buitenjaloezie 190 x 190 mm per jaloezie
- ronde luchtafvoeraansluiting Ø 150 mm
- inbouwdiepte 490–690 mm
- muurdoorvoer Ø ca. 155 mm per element

4044053	luchtafvoer- en luchttoevoer muurdoorvoerunit	510,97	618,27 €
4044055	luchttoevoerelement	264,84	320,46 €
4044056	luchtafvoerelement	278,04	336,43 €

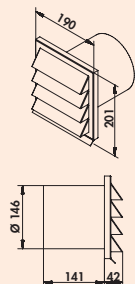

### E-Jal 150 buitenjaloezie



190 x 190 mm met terugslagklep voor aansluiting aan ronde buis.  
– aansluitdiepte 145 mm

4022012 Ø 150 mm, RVS 150,96 182,66 €

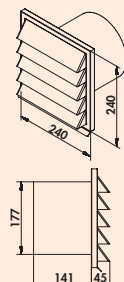

### E-Jal 180 buitenjaloezie



240 x 240 mm met terugslagklep voor aansluiting aan ronde buis.  
– aansluitdiepte 145 mm

4022030 Ø 180 mm, RVS 200,99 243,20 €

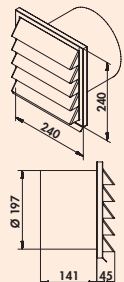

### E-Jal 200 buitenjaloezie



240 x 240 mm met terugslagklep voor aansluiting aan ronde buis.  
– aansluitdiepte 145 mm

4022031 Ø 200 mm, RVS 212,40 257,00 €

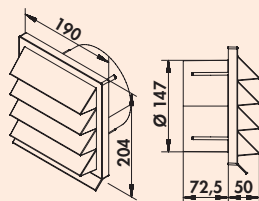

### K-Jal 150 buitenjaloezie

190 x 190 mm met terugslagklep voor aansluiting aan ronde buis.  
– Ø 150 mm  
– aansluitdiepte 71 mm

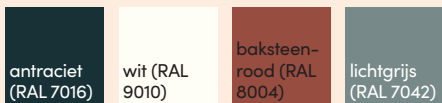

4044044	wit	15,62	18,90 €
4044046	baksteenrood	15,62	18,90 €
4044064	lichtgrijs	16,85	20,39 €
4044065	antraciet	16,85	20,39 €



### E-Jal HK flow 150 buitenjaloezie

De roestvrijstalen buitenjaloezie COMPAIR® E-Jal HK biedt extra mogelijkheden bij de plaatsing van het luchtafvoersysteem bij moeilijke montage-situaties. Door een verticale montagepositie is het nu mogelijk om het luchtkanaal en de buitenjaloezie op de kleinste ruimte zonder vermindering van de stromingstechnische eigenschappen van het buissysteem verticaal te plaatsen.

De COMPAIR® E-Jal HK wordt op de gewenste plaats aan de buitenmuur gemonteerd. De verticaal geplaatste vlakke buis COMPAIR® flow 150 wordt van de wasemkap komend plaatsbesparend aan de muur geplaatst en zonder wijziging van de doorsnede direct op de buitenjaloezie aangesloten.

De esthetiek van de klassiek-zakelijke vormtaal, van de gevestigde en designbekroonde COMPAIR® E-Jal-serie, wird opgenomen en aan de nieuwe vorm aangepast. Het torsiestijf geconstrueerde roestvrijstalen frame-element toont ook bij langdurig gebruik en in alle weersomstandigheden geen vervorming. De in paneelbouwwijze gevormde roestvrijstalen buitenjaloezieën met door een veer beveiligde terugslagkleppen verhinderen veilig het binnendringen van hevige wind en slagregen.

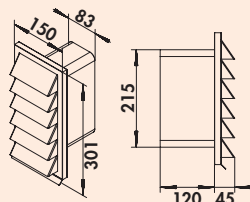

### E-Jal HK flow 150 buitenjaloezie



150 x 300 mm met terugslagklep voor aansluiting 222 x 89 mm op COMPAIR® flow 150.  
— aansluitdiepte 120 mm

4022029 roestvrij staal

205,38 248,51 €

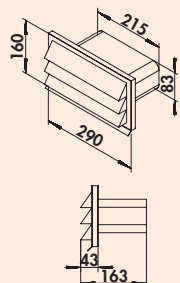

### E-Jal flow 150 buitenjaloezie



290 x 160 mm, met terugslagklep voor aansluiting 222 x 89 mm aan COMPAIR® flow 150.  
— aansluitdiepte 120 mm

4022038 roestvrij staal

181,67 219,82 €

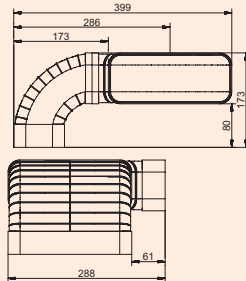

### flow 150 set met buizen voor kookplaatafzuiging

De set met buizen laat een plaatsbesparende plaatsing toe van de lucht-afvoerbuizen bij wasemkappen met Downdraft- resp. kookplaatafzuiging.

- buisaansluiting 227 x 94 mm
- voor directe aansluiting (links/rechts) op het luchtafvoersysteem
- incl. N-KLEB PVC plakband (4021128)
- levering gedemonteerd

4043074 wit

87,42 105,78 €

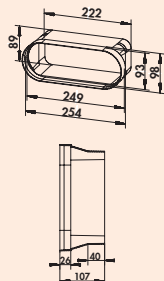

### F-BA 150 adapter

Adapter, compatibel met BORA wasemkapsystemen.

- maakt een directe aansluiting van het Naber COMPAIR® systeem op BORA wasemkapsystemen en buiselementen mogelijk
- geoptimaliseerde stromingsgeleiding maakt een overgang zonder verlies mogelijk

4043035 wit

11,41 13,81 €

# COMPAIR® flow 125 bion 125

## System Ø 125

Sterk op gebied van lucht-  
toevoer- en luchtafvoertechniek



### Montagevoorbeeld

- (A) Omkeerstuk 90 met ronde buis Ø 125 (MF-UR 50/90)  
voor Ø 125 mm kapaansluiting
- (B) Luchtafvoerbuis (MF-VRO 1000)
- (C) Buisbocht horizontaal 90 (MF-RBH 90)
- (D) Buisverbinding (MF-RVB)
- (E) Telescoopbuis - muurdoorvoerunit (T-KLIMA-R 125/125)

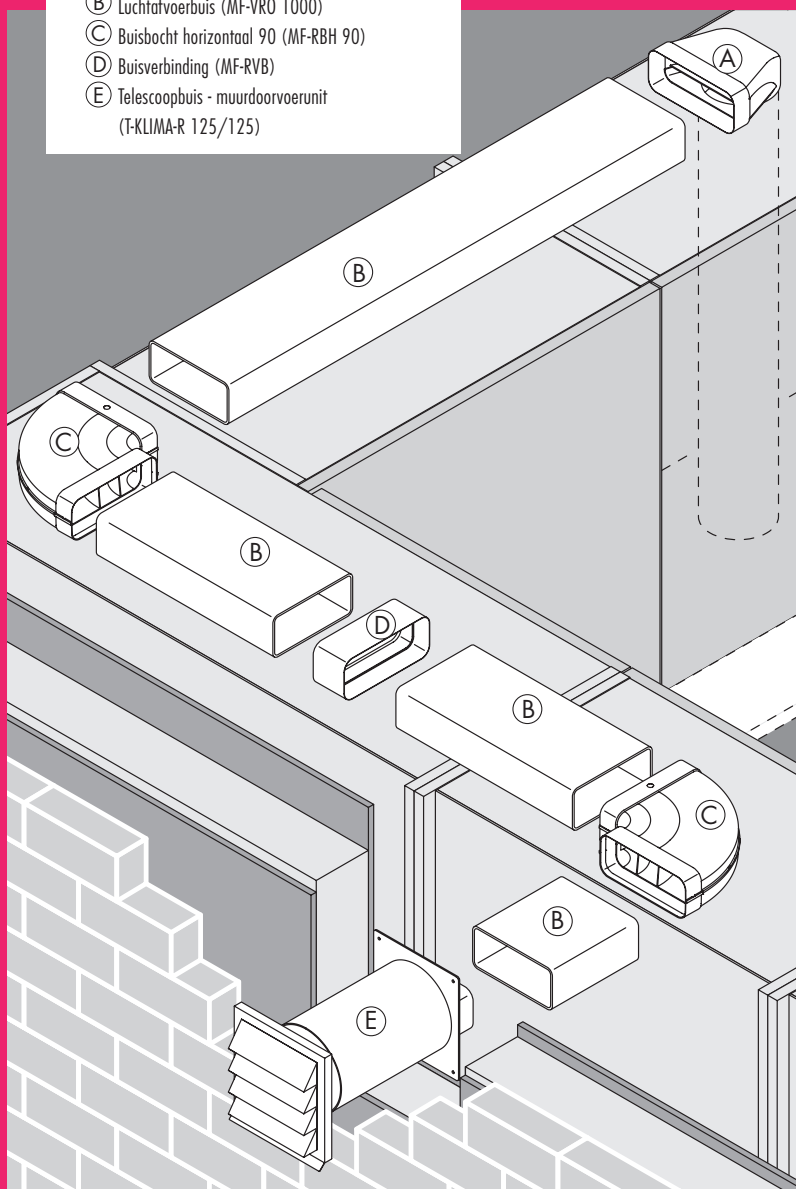

■ Vlakke buizen en toebehoren	Pagina 65–68
Ronde buis en toebehoren	Pagina 69–71
Muurdoorvoerunits	Pagina 72–76
Buitenjaloezie	Pagina 77–78

# COMPAIR® flow 125 bion 125

## Meer prestatie door "geleiding"

Door de gepatenteerde leischoppen-technologie worden de wasemstromen in de buis gladgemaakt en met geringste drukverliezen naar buiten geleid. Naargelang de lengte en de opbouw van de luchtafvoerbuiscap gaat met COMPAIR® flow 125 tot 59 % minder druk verloren – en dit bij een met 3,9 % grotere diameterverhoging in vergelijking tot een 125 mm ronde buis.

## Energie-efficiëntie bij extreem sterke wasemkappen

Bionik houdt zich bezig met de research en de systematische overbrenging van probleemoplossingen uit de natuur op technische toepassingen. Bij COMPAIR® bion waren de zich in rivierlopen vormende stromingstechnisch optimale meander systemen het natuurlijke voorbeeld. De ontwikkeling van de omkeerstukken werd met behulp van de nieuwste simulatie- en meettechniek omgezet. In de focus stond daarbij de energie-efficiënte toepassing van de systeemonderdelen bij extreem sterke wasemkappen.

Alle COMPAIR® bion omkeerstukken kunnen ook achteraf, rekening houdend met de buisgeometrie in bestaande installaties geïntegreerd worden.

## Opvallend onopvallende vorm

Met het moderne COMPAIR® flow 125 rechthoekprofiel blijft de vrijheid in vormgeving bij de keukenplanning behouden. De systeembuitenmaten 77 x 169 mm (H x B) en hoekradiussen van 20 mm laten een onopdringerige en ruimte-economische realisatie van uw planning toe.

## Typisch Naber: klantvriendelijke samenstelling

COMPAIR® flow 125 van Naber is leidinggevende top-techniek, die u naar behoeven en aan de commissie aangepast kunt bestellen. Sets met componenten kunnen al vanaf 10 stuks afnamehoeveelheid individueel naar uw wensen samengesteld worden.

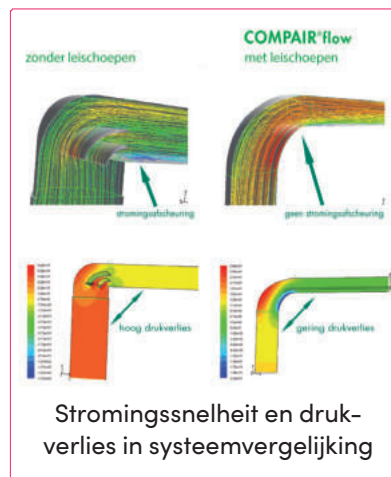
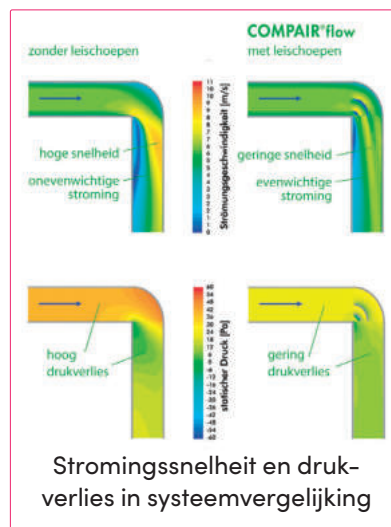

-  **MF-VRO 125**  
Vlakke buis  
wit 1000 mm 4033002
-  **MF-VRM 125**  
Vlakke buis  
wit 1000 mm 4033004
-  **MF-RVB 125**  
Buisverbinding  
wit 61 mm 4033005
-  **F-bion 125**  
Omkeerstuk 90°  
wit 4033031
-  **MF-UR 125**  
Omkeerstuk 90°  
wit 4033010
-  **MF-UR 125**  
Omkeerstuk 90°  
met ronde buis  
wit 500 mm 4033008  
wit 1000 mm 4033009
-  **MF-RBH 125**  
Buisbocht  
horizontaal 90°  
wit 4033011
-  **MF-RBV 125**  
Buisbocht  
verticaal 90°  
wit 4033013
-  **K-Klima-R 125/125**  
Muurdoorvoerunit  
wit 4021073  
baksteenrood 4021075  
antraciet 4021077
-  **MF-EST 125**  
Eindstuk  
wit 4033014

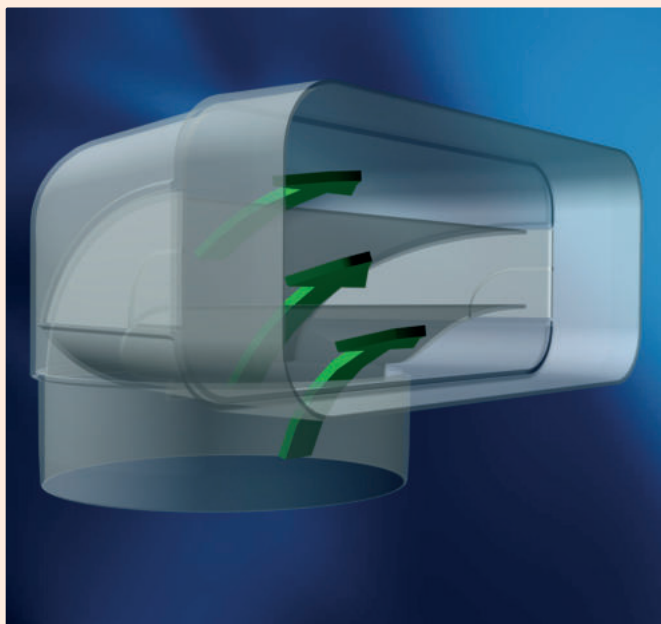

**COMPAIR® flow 125**

- COMPAIR® flow 125, met geïntegreerde leischoepentechologie, is het modernste luchtkanaalsysteem.
- COMPAIR® bion 125 voert de lucht van extreem sterke kappen effectief af.
- COMPAIR® flow 125 reduceert drukverlies, optimaliseert het debiet en bespaart de ventilatormotor.
- COMPAIR® bion 125 minimaliseert door minder drukverlies de geruisontwikkeling.
- COMPAIR® flow 125 wordt door leidinggevende fabrikanten van wasemkappen aanbevolen.

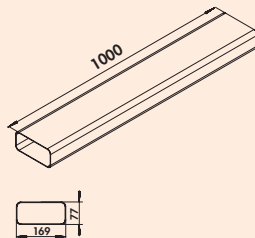

**MF-VRO 125 vlakke buis**

Luchtafvoerbuisonder zonder mof.  
– lengte 1000 mm

4033002	wit	26,16	31,65 €
---------	-----	-------	---------

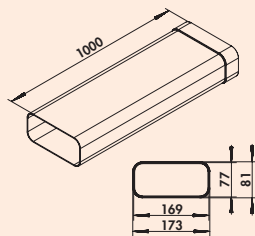

**MF-VRM 125 vlakke buis**

Luchtafvoerbuisonder met mof.

4033004	L 1000 mm, wit	29,14	35,26 €
---------	----------------	-------	---------

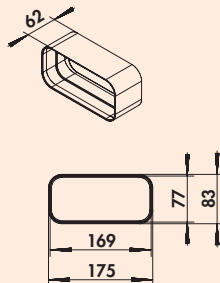

**MF-RVB 125 buisverbinding**

Verbinding voor vlakke buizen.  
– lengte 61 mm

4033005	wit	6,58	7,96 €
---------	-----	------	--------

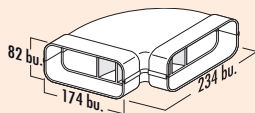

**MF-RBH 125 buisbocht horizontaal 90°**

Met luchtleschoepen en aan beide zijden aangepaste moffen.

4033011	wit	23,35	28,25 €
---------	-----	-------	---------

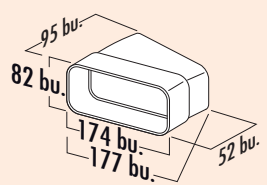

**MF-RBH 125 buisbocht horizontaal 15°**

Met eenzijdig aangepaste mof.

4033012	wit	13,77	16,66 €
---------	-----	-------	---------

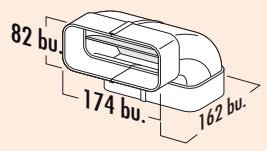

**MF-RBV 125 buisbocht verticaal 90°**

Met luchtleschoepen en aan beide zijden aangepaste moffen.

4033013	wit	23,08	27,93 €
---------	-----	-------	---------

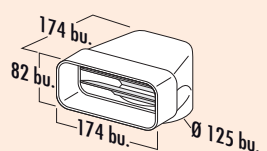

**MF-UR 125 omkeerstuk 90°**

Met luchtleschoepen en buisaansluiting, alsook eenzijdig aangepaste mof.

4033010	wit	21,15	25,59 €
---------	-----	-------	---------

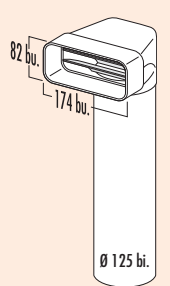

**MF-UR 125 omkeerstuk 90° met ronde buis**

Met luchtleschoepen en ronde buis.  
Om de optimale stromingscapaciteit te bereiken, dient u absoluut de omkeerstukken met ronde buis te gebruiken. Gebruikt u alleen in onoverkomelijke gevallen, indien er technisch geen andere mogelijkheid bestaat, de omkeerstukken met slang (MF-URX).

4033008	L 500 mm, wit	34,07	41,22 €
4033009	L 1000 mm, wit	41,16	49,80 €

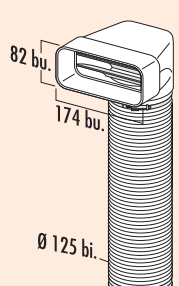

**MF-URX 125 omkeerstuk 90° met flexibele buis**

Met luchtleschoepen en 2 slangklemmen.

4033006	L 500 mm, wit	37,47	45,34 €
4033007	L 1000 mm, wit	45,11	54,58 €

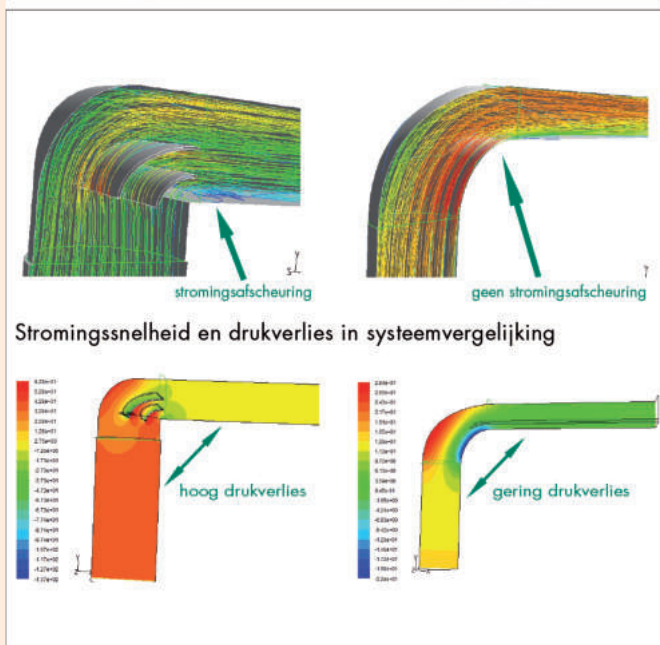

### F-bion 125 omkeerstuk 90°

#### Energie-efficiëntie bij extreem sterke wasemkappen

Bionik houdt zich bezig met de research en de systematische overbrenging van probleemoplossingen uit de natuur op technische toepassingen van producten. Bij COMPAIR® bion waren de zich in rivierlopen gevormde, stromingstechnisch optimale meandersystemen het natuurlijke voorbeeld. De ontwikkeling van de omkeerstukken werd met behulp van de innovatiefste simulatie- en meettechniek omgezet. In de focus stond daarbij de energie-efficiënte toepassing van de systeemdelen bij extreem sterke wasemkappen.

Tegen de trend in, om bij zeer sterke wasemkappen grote veel plaats innemende buissystemen met Ø 180 mm of Ø 200 mm in te bouwen, waarvoor vaak de vereiste inbouwplaats ontbreekt, kan het beproefde plaatssparende buissysteem Naber Compair met behulp van de nieuwe omkeerbocht Naber COMPAIR® F-bion geoptimaliseerd worden. Met toepassing van het bionisch gevormde omkeerstuk 90° F-bion wordt het drukverlies ten opzichte van de gebruikelijke 90° bocht zonder luchtleschoepen technologie met tot 80 % gereduceerd. Door deze reductie van het drukverlies kunnen grotere volumestromen efficiënter en vrijwel geruisloos door de wasemkap naar buiten worden afgevoerd.

De COMPAIR® F-bion omkeerstukken voor de Naber COMPAIR® luchtafvoersystemen 125/150 kunnen ook achteraf, rekening houdend met de voorhanden buisgeometrie zonder problemen in bestaande installaties geïntegreerd worden en het transportresultaat van de wasemkap beslissend verbeteren.

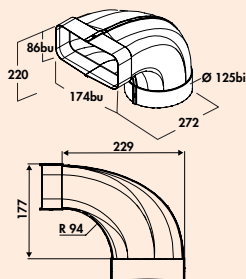
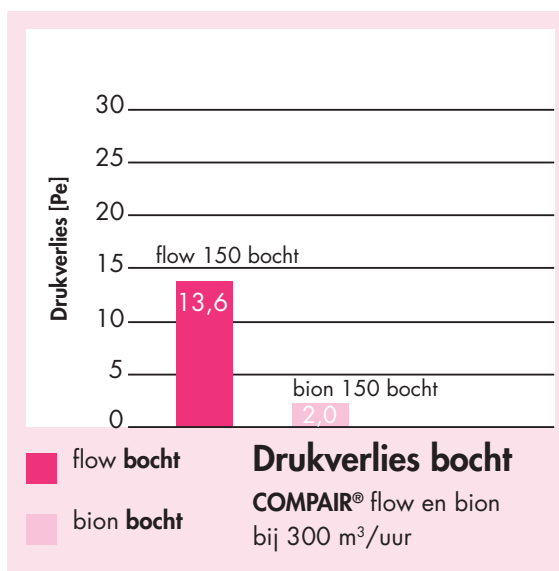

### F-bion 125 omkeerstuk 90°

Energie-efficiënte oplossing bij extreem sterke wasemkappen. Voor directe aansluiting van de kap met eenzijdig aangepaste mof.

Gelieve bij de montage de verhoogde plaatsbehoefte op grond van de bouwdeelgrootte in acht te nemen!

4033031 wit 26,25 31,76 €

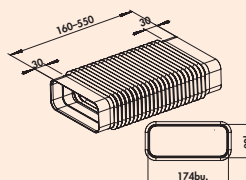

### MF-RBFLEX 1 systeem 125 buisbocht

Voor omkeringen en draaiingen tot 90°. Adapter, flexibel, hoekig op hoekig. Met aan weerszijden verbindingssmoffen. – lengte 160-550 mm

4033023 wit 27,18 32,89 €

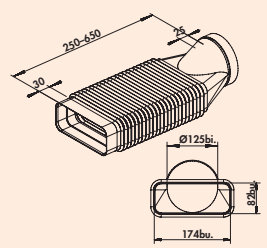

**MF-RBFLEX 2 systeem 125 buisbocht**

Voor omkeringen en draaiingen tot 90°. Adapter, flexibel, rond op hoekig.  
– lengte 250–650 mm

4033024	wit	27,21	32,92 €
---------	-----	-------	---------

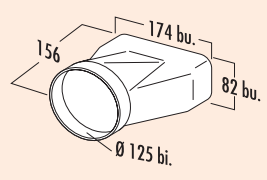

**MF-EST 125 eindstuk**

Met aangevormde mof voor de directe overgang van vlak op rond (muurdoorvoer).

4033014	wit	17,46	21,13 €
---------	-----	-------	---------



**flow 125 set 1 met vlakke buizen**

- Set bestaande uit:**
- 2 x 1000 mm vlakke buis zonder mof (4033002)
  - 1 x omkeerstuk met 1000 mm ronde buis (4033009)
  - 1 x buisverbinding (4033005)
  - 1 x N-KLEB PVC plakband (4021128)

4033040	wit	103,69	125,46 €
---------	-----	--------	----------



**flow 125 set 2 met vlakke buizen**

- Set bestaande uit:**
- 3 x 1000 mm vlakke buis zonder mof (4033002)
  - 1 x omkeerstuk met 1000 mm ronde buis (4033009)
  - 1 x buisbocht 90°, horizontaal (4033011)
  - 2 x buisverbinding (4033005)
  - 1 x N-KLEB PVC plakband (4021128)

4033041	wit	159,40	192,87 €
---------	-----	--------	----------

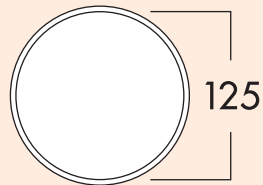

### 125 muuraansluiting 1

Voor toepassing in schoorstenen. Voor aansluiting aan ronde buis 125.  
 – met terugslagklep.  
 – slang-/buisaansluiting-Ø 125 mm  
 – aansluitdiepte 24 mm  
 – ronde buis met 350 mm lengte  
 – muurdoorvoer Ø ca. 132 mm

4020040	wit	28,52	34,51 €
---------	-----	-------	---------

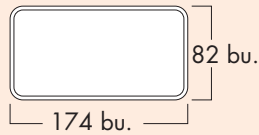

### 125 muuraansluiting 2

Voor toepassing in schoorstenen.  
 Voor rechthoekige aansluiting op COMPAIR® flow 125.  
 – met terugslagklep  
 – slang-/buisaansluiting 174 x 82 mm  
 – aansluitdiepte 80 mm  
 – ronde buis met 350 mm lengte  
 – muurdoorvoer Ø ca. 132 mm

4033026	wit	28,60	34,61 €
---------	-----	-------	---------

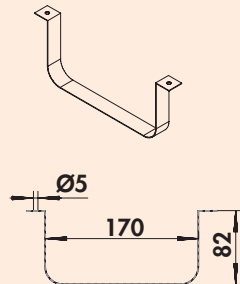

### Vlakke buishouder 125

Voor veilige muur-/plafondmontage van vrij geleide buizen en slangen.



4033025	roestvrij staal	8,69	10,51 €
---------	-----------------	------	---------

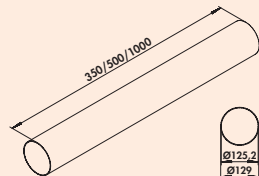

### Ronde buis 125

– ronde buis Ø 125 mm

4021114	L 350 mm, wit	14,13	17,10 €
4021118	L 500 mm, wit	17,90	21,66 €
4052002	L 1000 mm, wit	32,30	39,08 €



### T-VBS 125 round buisverbinding

– slang-/buisaansluiting-Ø 125 mm  
 – lengte 50 mm

4021127	wit	7,63	9,23 €
---------	-----	------	--------

# COMPAIR® flow round 125

## Systeem Ø 125

- Met groot volume en makkelijk te plaatsen**  
COMPAIR® flow round basisdelen overtuigen door universele toepasbaarheid en perfecte luchtgeleiding. Alle systeemdelen kunnen door eenvoudige stekerverbinding met elkaar verbonden worden.
- Plaatsen nabij hoeken**  
COMPAIR® flow round laat een plaatsing nabij hoeken toe door een zeer geringe binnenradius.
- Absoluut efficiënt**  
COMPAIR flow round is op de markt één van de meest efficiënte systemen met ronde buizen.
- Beproefde leischoepentechologie**  
COMPAIR® flow round maakt gebruik van de beproefde leischoepentechologie.
- Gering drukverlies**  
COMPAIR® flow round maximaliseert door 70 % minder drukverlies de prestatie van de wasemkap en minimaliseert de geruisontwikkeling.
- Typisch Naber: klantvriendelijke set-samenstelling**  
Sets kunnen, vanaf 10 stuks afname, individueel naar uw wensen samengesteld worden.

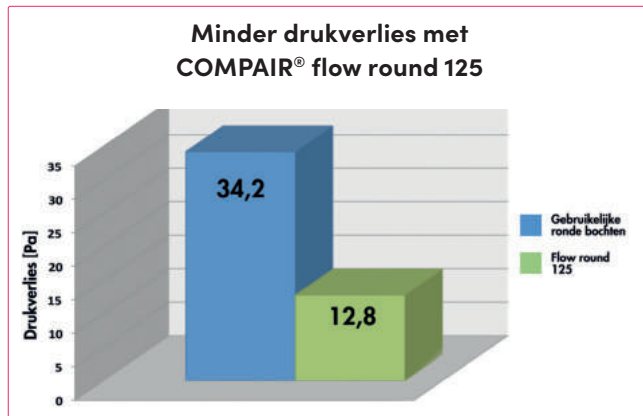

	<b>R-125 Ronde buis</b> wit 1000 mm 4052002
	<b>R-VBS 125 round Buisverbinding</b> wit 60 mm 4052016
	<b>R-RBV flow 125 Buisbocht 90°</b> wit 4052014
	<b>R-URX flow 125 Omkeerstuk 90° met flexibele slang</b> wit 500 mm 4052018 wit 1000 mm 4052020
	<b>K-Jal 125 Buitenjaloezie</b> wit 4021070 baksteenrood 4021072 antraciet 4021079
	<b>K-Klima-R 125/125 Muurdoorvoerunit</b> wit 4021073 baksteenrood 4021075 antraciet 4021077
	<b>N-PXO 127 Flexibele slang rond</b> wit 4023002
	<b>A-PXO 127 Flexibele slang alu., rond</b> aluminiumkleurig 4023006
	<b>Ronde buishouder 127</b> aluminiumkleurig 4021132

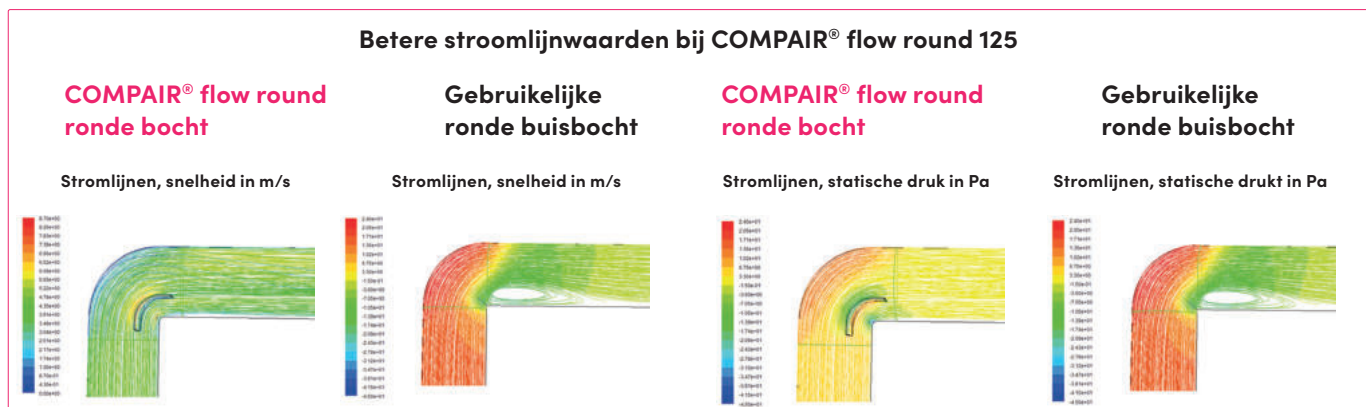

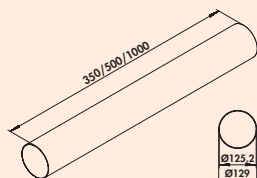

### Ronde buis 125

– ronde buis Ø 125 mm

4021114	L 350 mm, wit	14,13	17,10 €
4021118	L 500 mm, wit	17,90	21,66 €
4052002	L 1000 mm, wit	32,30	39,08 €

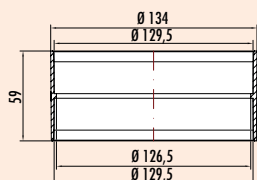

### R-VBS 125 round buisverbinding

Voor verbinding van twee buizen.

- Ø 130 mm
- lengte 60 mm

4052016	wit	7,71	9,33 €
---------	-----	------	--------

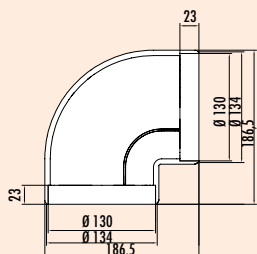

### R-RBV flow 125 buisbocht 90°

Verliesarme omkering over geïntegreerde leischoepen. Met aan beide zijden aangevormde moffen.

- Ø 130 mm
- ook geschikt voor directe aansluiting van de kap
- Tot 70 % minder drukverliezen door leischoepentechiek. Daardoor ontstaat een duidelijke capaciteitsverhoging bij gereduceerde geruisontwikkeling.
- Leggen nabij hoeken mogelijk door zeer geringe binnenradius.
- Optimale overgang naar alle muurdoorvoerunits met ronde aansluiting.

4052014	wit	20,19	24,43 €
---------	-----	-------	---------

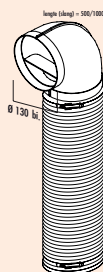

### R-URX flow 125 omkeerstuk 90° met flexibele buis

Met 500/1000 mm flexibele buis en 2 slangklemmen.

- Ø 125 mm

4052018	L 500 mm, wit	32,66	39,52 €
4052020	L 1000 mm, wit	35,81	43,33 €

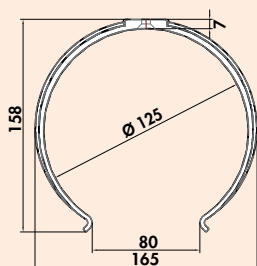

### Ronde buishouder 125

Voor muur- en plafondbevestiging.

- aanbevolen afstand 500 mm

4052010		5,36	6,49 €
---------	--	------	--------

# COMPAIR® THERMOBOX® 125

## Energie-efficiënte luchtafvoer oplossingen in de keuken



Intelligente luchtafvoer oplossingen in de keuken spelen actueel een sleutelrol bij de verbetering van het kamerklimaat. Geur- en vetpartikeltjes, maar ook vochtigheid moeten met behulp van een luchtkanaal naar de buitenlucht worden afgevoerd. Gelijktijdig moet het omhulsel van het gebouw, met name de voor een luchtafvoersysteem geschapen kernboring, energetisch worden afgedicht.

THERMOBOX maximaliseert de efficiëntie van een wasemkap en verhindert stromings- en warmte-verliezen door het **ShutterTec isolatiesysteem** wanneer zij niet wordt gebruikt. Met een U-waarde\* van 2,2 W/(m<sup>2</sup>K) onderscheidt THERMOBOX zich duidelijk van de voor muurdoorvoerunits gebruikelijke isolatiewaarden en bereikt als component een met isolatieramen vergelijkbare isolatiewerking. Bovendien worden ongewenste trillingen en kleppergeluiden als gevolg van de windbelasting vermeden.

De Naber® THERMOBOX is in verbinding met de buitenjalousie "Col" als systeem met muurdoorvoerunit in Ø 125 en Ø 150 mm beschikbaar. Bovendien is de THERMOBOX als toerustset voor bestaande Naber® muurdoorvoerunits verkrijgbaar en is ook voor verticale montage geschikt (luchtafvoer geleiding over het dak).

\*U-waarde is een maat voor de warmte-isolatie.  
Hoe kleiner de U-waarde, hoe beter de isolatie.

### Energie-efficiëntie

- tot 20-voudig minder warmteverliezen (in vergelijking tot standaard terugslagkleppen)
- efficiënte warmte-isolatie van de luchtafvoeropening
- warmte-isolerende reflectielaag
- U-waarde\* van slechts 2,2 W/(m<sup>2</sup>K)
- toerustbaar bij bestaande Naber® muurdoorvoerunits

### Innovatief opening- en sluitmechanisme

- Blower-Door gecertificeerd (vereiste openingsdruk >65 Pa)
- magnetisch openen en sluiten
- gedefinieerde openingdruk verhindert kleppen
- volledige opening reeds bij geringe volumestroom
- geen trillingen, geen kleppergeluiden

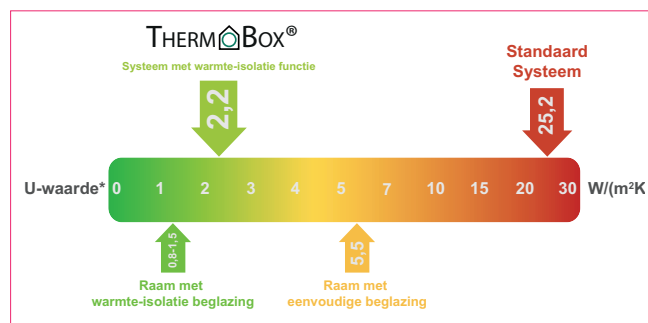

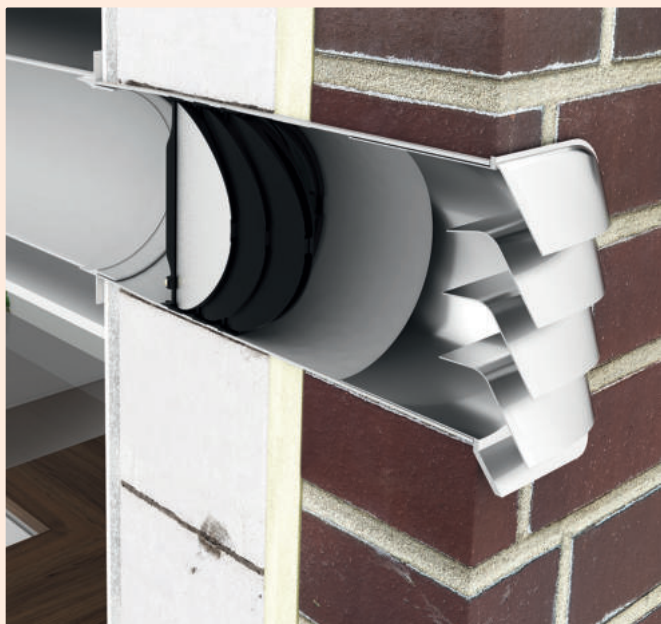

### THERMOBOX 125

Het warmte-isolatiesysteem THERMOBOX bestaat uit drie achter elkaar op een gedefinieerde afstand geplaatste kleppenparen met magneetsluiting. Met een U-waarde van 2,2 W/(m<sup>2</sup>K) onderscheidt THERMOBOX zich duidelijk van de op de markt gebruikelijke muurdoorvoerunits (ca. 25 W/(m<sup>2</sup>K)) en bereikt een met isolatieglas beglaasde ramen vergelijkbare isolatiewerking. In het gesloten systeem worden twee volkomen geïsoleerde luchtkamers gevormd. Een reflectielaag op het naar binnen gerichte eerste kleppenpaar vermindert de transmissiegraad aan de ingang van het systeem en verhindert zo extra warmteverliezen.

Op de markt gebruikelijke muurdoorvoerunits daarentegen beschikken over eenvoudige terugslagkleppen, die op grond van hun niet voorhanden warmte-isolerende eigenschap niet geschikt zijn voor de inbouw in een muurgevel van energie-efficiënte of energetisch gesaneerde huistypes.

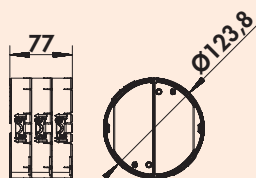

### THERMOBOX 125

Warmte-isolatiesysteem THERMOBOX voor toerusting bij bestaande **Naber® muurdoorvoerunits** en geschikt voor verticale montage (afvoerlucht geleiding over het dak).

– Blower-Door gecertificeerd (vereiste openingsdruk >65 Pa)

4022049 zwart, zilver

70,74 85,60 €

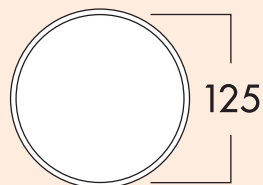

### E-Jal Col® 125 muurdoorvoerunit incl. THERMOBOX



Muurdoorvoerunit met telescoopbuis, incl. ingebouwd warmte-isolatie-systeem THERMOBOX en **roestvrijstalen buitenjaloezie E-Jal Col®**. Leischoppen aan de panelen van de jaloezie zorgen voor een optimale stromingsgeleiding.

– slang-/buisaansluiting Ø 125 mm  
– aansluitdiepte 24 mm  
– inbouwdiepte 350–500 mm, inkortbaar tot 205 mm  
– muurdoorvoer Ø ca. 132 mm  
– Blower-Door gecertificeerd (vereiste openingsdruk >65 Pa)

4022046 wit, roestvrij staal

319,03 386,03 €

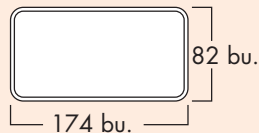
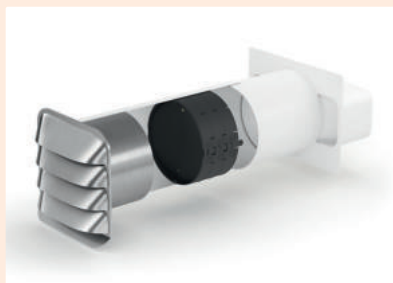

### E-Jal Col® flow 125 muurdoorvoerunit incl. THERMOBOX



Muurdoorvoerunit met telescoopbuis, incl. ingebouwd warmte-isolatiesysteem THERMOBOX en **roestvrijstalen buitenjaloezie E-Jal Col®**. Leischoppen aan de panelen van de jaloezie zorgen voor een optimale stromingsgeleiding.

– buisaansluiting 174 x 82 mm  
– aansluitdiepte 80 mm  
– inbouwdiepte 350–500 mm, inkortbaar tot 240 mm  
– muurdoorvoer Ø ca. 132 mm  
– Blower-Door gecertificeerd (vereiste openingsdruk >65 Pa)

4033044 wit, roestvrij staal

319,03 386,03 €

# COMPAIR® flow Star GTS 125

De eerste muurdoorvoerunit met geleideschoepen technologie

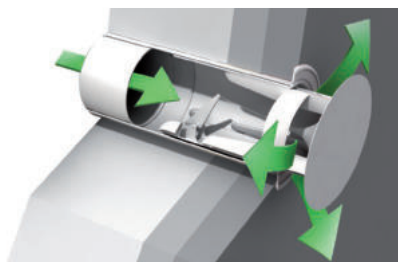

Een optimaal stromingsverloop met bijbetrekking van de muurdoorvoerunit van de buitenmuur is van beslissende betekenis voor de algemene efficiëntie van ieder keukenluchtatvoersysteem. Met de flow Star luchtdoorvoerunit slaagde de verbinding van hoge stromingscapaciteit, "BlowerDoor" gecertificeerde dichtheid van de wandaansluiting en moderne buitenoptiek. Door de verbinding met het COMPAIR® flow vlak buizensysteem kunnen vermogenswaarden en energie-efficiëntie nog worden verhoogd.

Het functieprincipe van de flow Star baseert op de drukwerking bij de tijdens de werking van de wasemkap ontstane luchtstroom (volumestroom) in verbinding met mechanisch bestuurd veer- en magneetkracht bij het openen resp. sluiten. Bij uitgeschakelde kap sluit de frontplaat vlak af met de buitenmuur.

De **flow-Star** vervult met zijn modern, vlakbouwaspect de verwachtingen aan een hedendaagse keukenplanning en architectuur.

## Voordelen

- optimaal stromingsgedrag door geïntegreerde leischoepentechologie
- geringste drukverlies van alle op de markt gebruikelijke muurdoorvoerunits
- maximale debietcapaciteit van de wasemkap
- minimalisering van de geluidsemissie van de wasemkap

## Techniek

- puur mechanisch bestuurd openings- en sluitfunctie met veer- en magneetkracht
- robuuste constructie met niet roestende, afdedichte kogellagers
- geen terugslagklep noodzakelijk
- bij uitgeschakelde kap sluit de roestvrij stalen frontplaat dicht af met de buitenmuur
- eenvoudige montage zonder stroomaansluiting, geen extra boringen
- ideaal voor de uitwisseling van oude systemen bij voorhanden kernboring
- veilige functie tegen invriezen, hevige wind, slagregen en vervuiling

## Energie-efficiëntie

- geen vreemde energie voor gebruik van de muurdoorvoerunit noodzakelijk. Gebruik van de stromingsenergie van de bij de werking van de kap ontstane luchtstroom (debiet)
- optimale thermische isolatie in gesloten toestand
- een omlopende labyrintdichting verhindert warmteverlies en bespaart verwarmingsenergie (hoge dichtheid)
- perfecte oplossing voor veilige afdichting van de buitenlaag van het gebouw volgens EnEV09 (BlowerDoor-certificaat)
- geschikt voor energie-efficiëntiehuizen
- door optimalisatie van de stroming reductie van het stroomverbruik van de aangesloten wasemkap

## Materiaal & Design

- elegant, modern design
- hoogwaardige roestvrij stalen buitenafdekking
- afdekking kan voor extra bewerking (bv. coating) moeiteloos worden gedemonteerd
- meermaals bekroond voor design en functie



KüchenInnovation  
des Jahres® 2009

Focus Open  
Silver 2009



Bundespreis  
ecodesign  
nominiert 2012



### flow Star GTS 125 muurdoorvoerunit

GTS betekent woordelijk "generation two springs", hetgeen betrekking heeft op de twee ingebouwde veren. In vergelijking tot de oorspronkelijke flow Star is er een drukveer bijgekomen, die het stromingslichaam op de laatste 10 mm uitschuifweg remt en zo een sterke botsing tegen de eindaanslagen vermijdt. De kinetische energie, die bij het openingsproces ontstaat, wordt opgenomen en in sluitrichting, tegen het debiet in, weer afgegeven. Daarbij wordt de openingswijdte van de flow Star GTS individueel aan het specifieke volume-debiet van de kap aangepast.

Eigenschappen en functies:

- optimaal stromingsgedrag door leischoepentechologie
- elegant design (effen vlakken in plaats van panelen)
- sluiten van de muurdoorvoerunit met veerkracht en extra magneten
- eenvoudige montage zonder extra boringen
- robuuste constructie met niet-roestende, vetgesmeerde kogellagers
- geringste drukverlies van alle op de markt gebruikelijke muurdoorvoerunits
- maximale transportcapaciteit van de wasemkap
- geringe geruisontwikkeling van de wasemkap
- optimale warmte-isolatie
- geen terugslagklep vereist
- geen klapperen bij windbuien
- hoge dichtheid bij uitgeschakelde wasemkap
- Blower-Door certificaat
- geen stroomaansluiting vereist
- voor de inbouw van de opnamebuis wordt er een kerngatboring (Ø 132 mm) aanbevolen

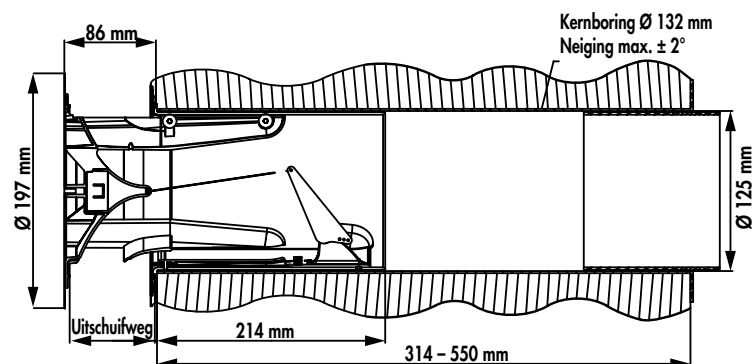
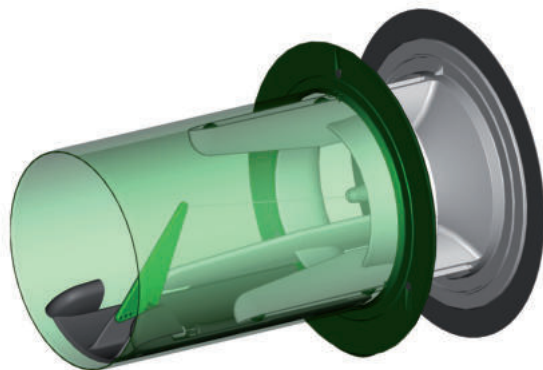
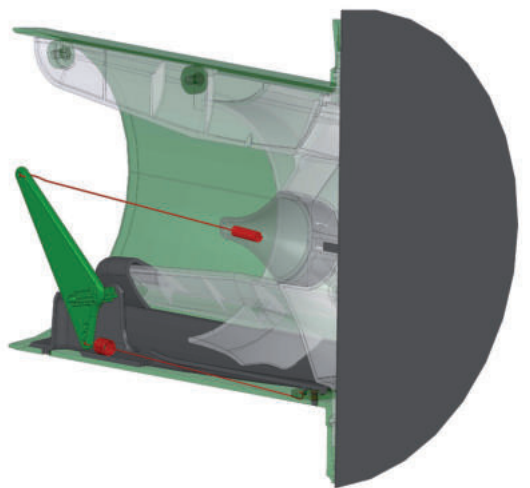

### flow Star GTS 125 muurdoorvoerunit



Met aansluiting aan ronde buis Ø 125 mm en ronde **roestvrij stalen buitenafdekking**.

- vereiste openingsdruk 100 Pa
- roestvrij stalen afdekking Ø 197 mm
- slang-/buisaansluiting-Ø 125 mm, aansluitdiepte 24 mm
- inbouwdiepte 314–550 mm, inkortbaar tot 250 mm, muurdoorvoer Ø ca. 132 mm
- voor de inbouw van de opnamebuis wordt er een kernboring (Ø 132 mm) aanbevolen

4033042 wit, roestvrij staal

332,11 401,85 €

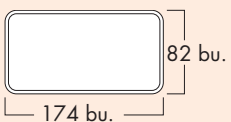

### flow Star GTS 125 F muurdoorvoerunit



Met aansluiting aan COMPAIR® flow 125 rechthoekbuis en ronde **roestvrij stalen buitenafdekking**.

- vereiste openingsdruk 100 Pa
- roestvrij stalen afdekking Ø 197 mm
- buisaansluiting 174 x 82 mm
- aansluitdiepte 80 mm
- inbouwdiepte 314–550 mm, inkortbaar tot 285 mm, muurdoorvoer Ø ca. 132 mm
- voor de inbouw van de opnamebuis wordt er een kernboring (Ø 132 mm) aanbevolen

4033043 wit, roestvrij staal

332,11 401,85 €

# COMPAIR® flow 125 (systeem Ø 125)

Bestelnr. Beschrijving

per stuk  
exkl. BTW. incl. 21% BTW

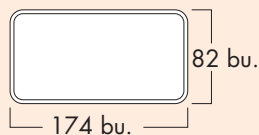

## Klima-E flow 125 muurdoorvoerunit



Telescoopbuis en **buitenjaloezie van roestvrij staal**, met terugslagklep. Met rechthoekopname voor COMPAIR® flow 125.

- buisaansluiting 174 x 82 mm
- aansluitdiepte 80 mm
- inbouwdiepte 420–620 mm, inkortbaar tot 210 mm
- muurdoorvoer Ø ca. 132 mm

4033022	wit, roestvrij staal	191,95	232,26 €
---------	----------------------	--------	----------

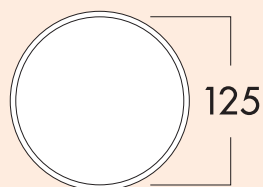

## Klima-E 125 muurdoorvoerunit



Met telescoopbuis en **buitenjaloezie van roestvrij staal**, met terugslagklep.

- slang-/buisaansluiting-Ø 125 mm
- aansluitdiepte 24 mm
- inbouwdiepte 420–620 mm, inkortbaar tot 175 mm
- muurdoorvoer Ø ca. 132 mm

4022013	wit, roestvrij staal	192,12	232,47 €
---------	----------------------	--------	----------

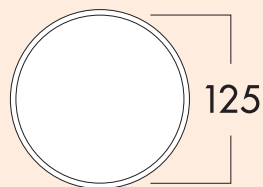

## K-Klima-R 125/125 muurdoorvoerunit

Met terugslagklep, telescoopbuis en buitenjaloezie.

- slang-/buisaansluiting-Ø 125 mm
- aansluitdiepte 24 mm
- inbouwdiepte 420–620 mm, inkortbaar tot 100 mm
- muurdoorvoer Ø ca. 132 mm

wit (RAL 9010)

baksteen-  
rood (RAL 8004)

antraciet  
(RAL 7016)

4021073	wit	54,61	66,08 €
4021075	baksteenrood	54,61	66,08 €
4021077	antraciet	57,58	69,67 €

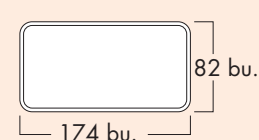

## K-Klima-R flow 125 muurdoorvoerunit

Met terugslagklep en buitenjaloezie. Met rechthoekopname voor COMPAIR® flow 125.

- buisaansluiting 174 x 82 mm
- aansluitdiepte 80 mm
- inbouwdiepte 420–620 mm, inkortbaar tot 135 mm
- muurdoorvoer Ø ca. 132 mm

wit (RAL 9010)

baksteen-  
rood (RAL 8004)

antraciet  
(RAL 7016)

4033027	wit	55,03	66,59 €
4033029	baksteenrood	55,03	66,59 €
4033033	antraciet	57,32	69,36 €

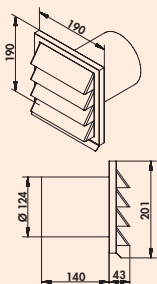

### E-Jal 125 buitenjaloezie



190 x 190 mm, met terugslagklep voor aansluiting aan ronde buis.  
– aansluitdiepte 140 mm

4022011	Ø 125 mm, RVS	151,84	183,73 €
---------	---------------	--------	----------

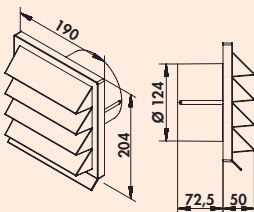

wit (RAL 9010)

baksteen-  
rood (RAL 8004)

antraciet  
(RAL 7016)

### K-Jal 125 buitenjaloezie

190 x 190 mm, buitenjaloezie met terugslagklep voor aansluiting aan ronde buis.  
– Ø 125 mm  
– aansluitdiepte 72,5 mm

4021070	wit	15,62	18,90 €
4021072	baksteenrood	15,62	18,90 €
4021079	antraciet	16,85	20,39 €



### E-Jal HK flow 125 buitenjaloezie

De roestvrijstalen buitenjaloezie COMPAIR® E-Jal HK biedt extra mogelijkheden bij de plaatsing van het luchtafvoersysteem bij moeilijke montage-situaties. Door een verticale montagepositie is het nu mogelijk om het luchtkanaal en de buitenjaloezie op de kleinste ruimte zonder vermindering van de stromingstechnische eigenschappen van het buissysteem verticaal te plaatsen.

De COMPAIR® E-Jal HK wordt op de gewenste plaats aan de buitenmuur gemonteerd. De verticaal geplaatste vlakke buis COMPAIR® flow 125 wordt van de waskap komend plaatsbesparend aan de muur geplaatst en zonder wijziging van de doorsnede direct op de buitenjaloezie aangesloten.

De esthetiek van de klassiek-zakelijke vormtaal, van de gevestigde en designbekroonde COMPAIR® E-Jal-serie, wird opgenomen en aan de nieuwe vorm aangepast. Het torsiestijf geconstrueerde roestvrijstalen frame-element toont ook bij langdurig gebruik en in alle weersomstandigheden geen vervorming. De in paneelbouwwijze gevormde roestvrijstalen buitenjaloezieën met door een veer beveiligde terugslagkleppen verhinderen veilig het binnendringen van hevige wind en slagregen.

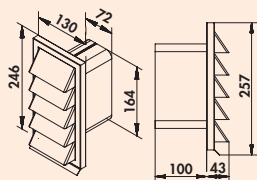

### E-Jal HK flow 125 buitenjaloezie



130 x 250 mm met terugslagklep voor aansluiting 169 x 77 mm op COMPAIR® flow 125.  
— aansluitdiepte 100 mm

4022017 roestvrij staal

205,38 248,51 €

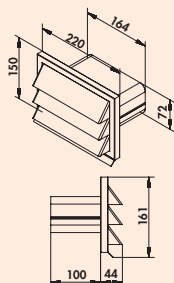

### E-Jal flow 125 buitenjaloezie



210 x 140 mm met terugslagklep voor aansluiting 169 x 77 mm aan COMPAIR® flow 125.  
— aansluitdiepte 90 mm

4033015 roestvrij staal

184,31 223,02 €

# COMPAIR® top Systeem Ø 125 vlak

Zeer krachtige  
luchtafvoertechniek



## Montagevoorbeeld

- (A) Omkeerstuk 90° met flexibele slang en 2 slangklemmen (T-URX 500/1000) voor Ø 120 mm en Ø 125 mm kapaansluiting
- (B) Brede buisverbinding (T-RVB)
- (C) Brede buis (T-VRO 500/1000)
- (D) (E) Brede buisbocht horizontaal 90° (T-RBH 90)
- (F) Overgangsstuk rond/brede buis (T-EST)
- (G) Telescoopbuis - wandelement (T-KLIMA-R 125/125)

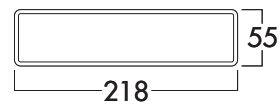
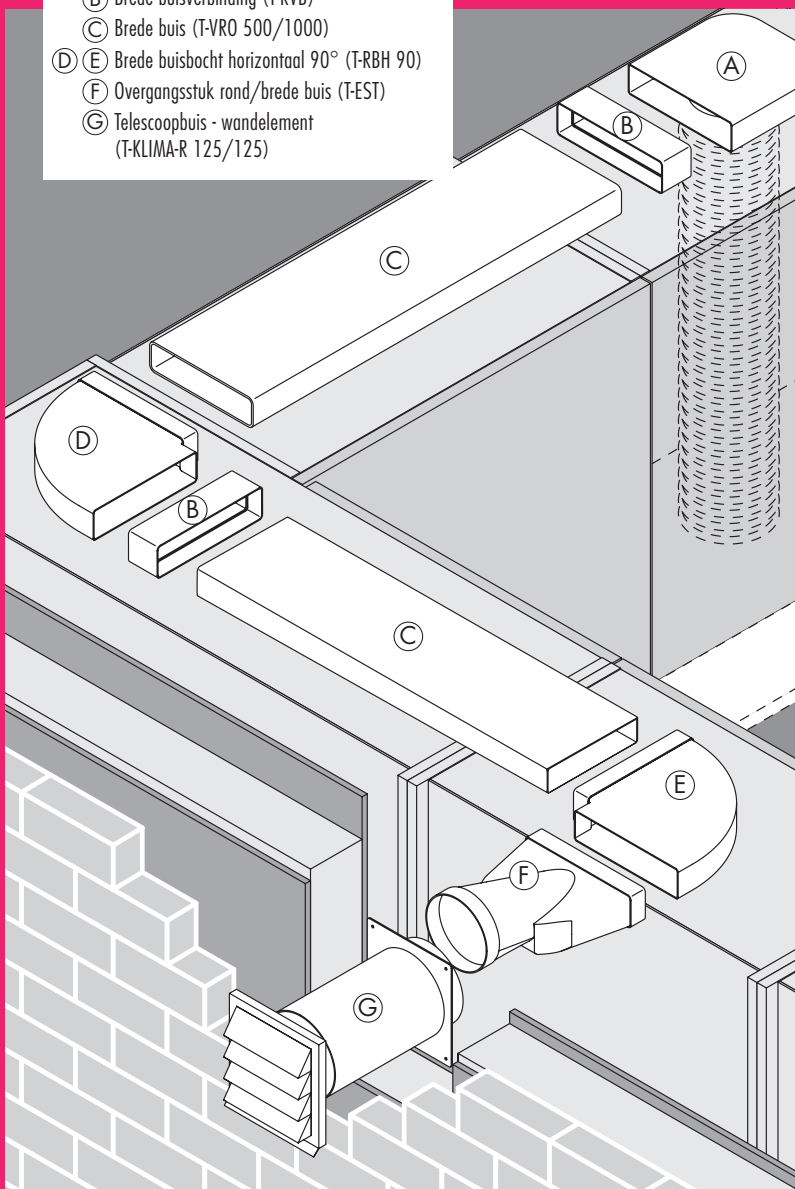

■ Luchtkanaal  
en toebehoren  
Muurdoorvoerunits  
Buitenjaloezieën

Pagina 81–83

Pagina 84

Pagina 85

# COMPAIR® top

## Systeem Ø 125 vlak

### ■ Zeer krachtige luchtafvoertechniek

COMPAIR® top basisdelen blijken reeds bij standaardinstallaties zeer gevarieerd en stromingstechnisch in opperbeste vorm te zijn.

Alle systeemdelen kunnen door eenvoudige steekmontage met elkaar worden verbonden.

**Sets kunnen, vanaf aankoop van 10 stuks, individueel overeenkomstig uw wensen worden samengesteld.**

	<b>T-VRO 125 Brede buis</b> wit 500 mm 4021001 wit 1000 mm 4021002		<b>T-EST 125 Eindstuk</b> wit 4021047
	<b>T-RVB 125 Brede buisverbinding</b> wit 4021004		<b>K-Jal 125 Buitenjaloezie</b> wit 4021070 baksteenrood 4021072 antraciet 4021079
	<b>T-UR 125/2 Omkeerstuk 90°</b> wit 4021010		<b>K-Klima-R 125/125 muurdoorvoerunit</b> wit 4021073 baksteenrood 4021075 antraciet 4021077
	<b>T-UR-ST 125 Omkeerstuk 90°</b> wit 4021012		<b>N-PXO127 flexibele slang rond</b> wit Ø 127 4023002
	<b>T-URX 125 Omkeerstuk 90° met flexibele slang</b> wit 500 mm 4021025 wit 1000 mm 4021026		<b>A-PXO 127 flexibele slang alu., rond</b> aluminium Ø 127 4023006
	<b>T-RBH 1 System 125 Brede buisbocht</b> wit 4021043		<b>Ronde buishouder 127</b> aluminiumkleurig Ø 127 4021132
	<b>T-RBV 1 System 125 Brede buisbocht</b> wit 4021044		



### COMPAIR® top Breed buisformaat

- vergroot het volumedebiet in luchtafvoer- en luchttoevoerbedrijf
- reduceert drukverliezen door de grotere bochtdoorsnede
- past zich aan de hoge luchttransportcapaciteit van moderne wasemkappen aan door compensatie aan de uitblaasdoorsnede



### COMPAIR® top Doorschuiwblokkering

- verhindert storingen van de luchtstroom in het aansluitbereik van de omkeerdelen bij directe omkering van de kap of omkering via een ingeschoven afstands-buis



### COMPAIR® top Klikmontage

- eenvoudige, veilige en gereedschapsloze stecker-montage-techniek
- voor de bouw van individuele omkeer- en adapterstukken



### COMPAIR® top Klemrandbeveiling

- stabiliseert buisverbindingen over de volledige doorsnede

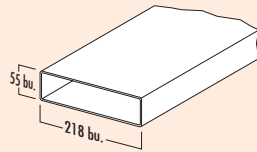

### T-VRO 125 brede buis

Luchtafvoerbuis zonder mof.

4021001	L 500 mm, wit	13,26	16,04 €
4021002	L 1000 mm, wit	24,57	29,73 €

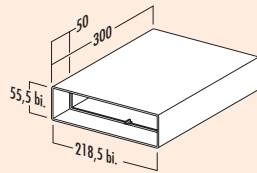

### T-TR 300 systeem 125 brede buis

Telescoop-schuifelement. Afstandscompensatiestuk en buisverbinding.

4021003	wit	20,62	24,95 €
---------	-----	-------	---------

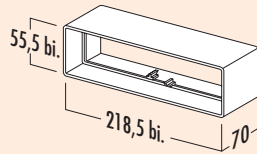

### T-RVB 125 brede buisverbinding

Verbinding voor T-VRO brede buizen.

4021004	wit	7,20	8,71 €
---------	-----	------	--------

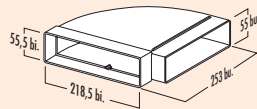

### T-RBH 1 systeem 125 brede buisbocht

Bochtstuk horizontaal 90°. Met eenzijdig aangepaste mof.

4021043	wit	20,37	24,65 €
---------	-----	-------	---------

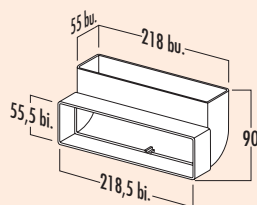

### T-RBV 1 systeem 125 brede buisbocht

Bochtstuk verticaal 90°. Met eenzijdig aangepaste mof.

4021044	wit	19,13	23,15 €
---------	-----	-------	---------

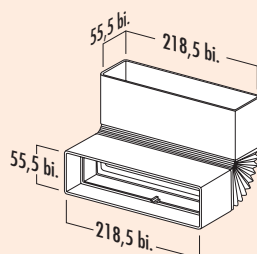

### T-RBFLEX 125 brede buisbocht

Flexibel bochtstuk voor brede buizen horizontaal/verticaal tot 90°. Met verbindingsmof aan weerszijden.  
— lengte 180–500 mm

4021045	wit	24,22	29,31 €
---------	-----	-------	---------

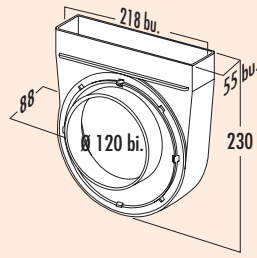

**T-UR-EX 125 omkeerstuk 90°, excentrisch**

Voor 125 mm kapaansluiting met verstelbaar, excentrisch aansluitdeel voor te dicht bij de muur liggende kapuitvoer.

- aansluit-Ø 120 mm
- aansluitdiepte 14 mm

4021086	wit	22,38	27,08 €
---------	-----	-------	---------

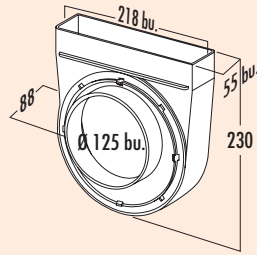

**T-UR 125/2 omkeerstuk 90°**

Voor 125 mm buis-/slingaansluiting.

- slang-/buisaansluiting-Ø 125 mm
- aansluitdiepte 30 mm voor veilige buis-/slingmontage

4021010	wit	21,85	26,44 €
---------	-----	-------	---------

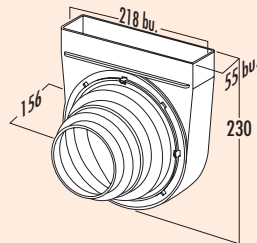

**T-UR-ST 125 omkeerstuk 90°**

Met geïntegreerde traping.

Voor 100 mm, 120 mm, 125 mm en 150 mm buis-/slingaansluiting.

- aansluit-Ø 100, 120, 125, 150 mm
- aansluitdiepte 20 mm per grootte voor veilige buis-/slingmontage

4021012	wit	30,28	36,64 €
---------	-----	-------	---------

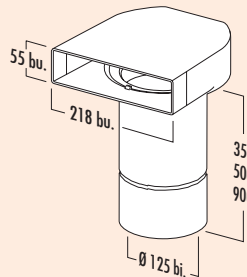

**T-UR 125 omkeerstuk 90° met ronde buis**

Omkeerstuk 90° met ronde buis.

Om de optimale stromingscapaciteit te bereiken, gebruikt u absoluut de omkeerstukken met ronde buis. Gebruikt u alleen in onoverkomelijke gevallen, indien er technisch geen andere mogelijkheid bestaat, de omkeerstukken met slang (T-URX).

4021019	L 500 mm, wit	36,77	44,49 €
---------	---------------	-------	---------

4021020	L 1000 mm, wit	46,78	56,60 €
---------	----------------	-------	---------

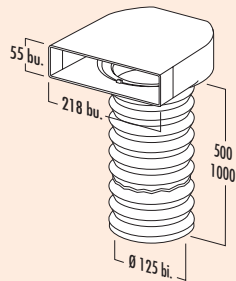

**T-URX 125 omkeerstuk 90° met flexibele buis**

Voor 120 mm en 125 mm kapaansluiting.

- incl. 2 klemmen
- slang-Ø 125 mm

4021025	L 500 mm, wit	38,45	46,52 €
---------	---------------	-------	---------

4021026	L 1000 mm, wit	45,11	54,58 €
---------	----------------	-------	---------

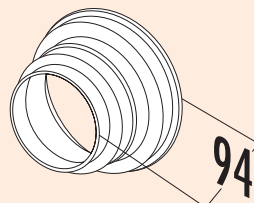

**T-STU-ST 125 traping**

- ring-Ø 100, 120, 125, 150 mm
- aansluitdiepte 20 mm per grootte

4021038	wit	9,04	10,94 €
---------	-----	------	---------

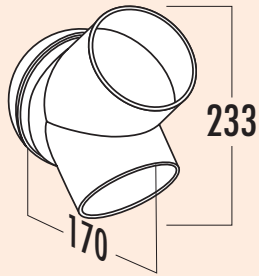

### T-HS 125 broekstuk

- 2 x Ø 125 mm
- aansluitdiepte 30 mm, Ø 150 mm

4021040	wit	22,29	26,97 €
---------	-----	-------	---------

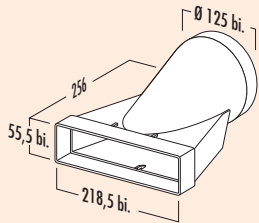

### T-EST 125 eindstuk

Overschakelstuk ronde/brede buis met recht steunvlak.  
Voor aansluiting op ronde aansluitingen aan jaloezieën, kappen of muurdoorvoerunits (maar ook als begindeel voor directe aansluiting op 125 mm kapansluitingen toepasbaar).

4021047	wit	23,70	28,68 €
---------	-----	-------	---------

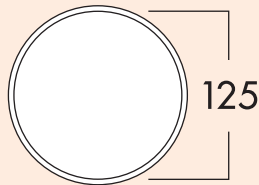

### 125 muuraansluiting 1

Voor toepassing in schoorstenen. Voor aansluiting aan ronde buis 125.  
– met terugslagklep.  
– slang-/buisaansluiting-Ø 125 mm  
– aansluitdiepte 24 mm  
– ronde buis met 350 mm lengte  
– muurdoorvoer Ø ca. 132 mm

4020040	wit	28,52	34,51 €
---------	-----	-------	---------

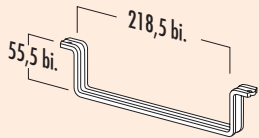

### Vlakke buishouder 125

Voor veilige muur-/plafondmontage van vrij geleide brede buizen/slangen.

4021130	wit	7,01	8,48 €
---------	-----	------	--------

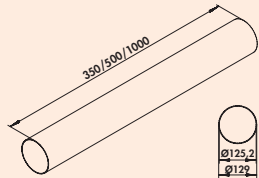

### Ronde buis 125

- ronde buis Ø 125 mm

4021114	L 350 mm, wit	14,13	17,10 €
4021118	L 500 mm, wit	17,90	21,66 €
4052002	L 1000 mm, wit	32,30	39,08 €

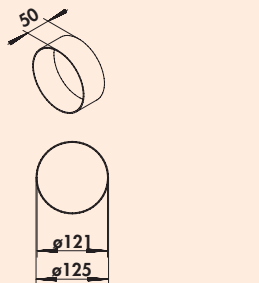

### T-VBS 125 round buisverbinding

- slang-/buisaansluiting-Ø 125 mm
- lengte 50 mm

4021127	wit	7,63	9,23 €
---------	-----	------	--------

# COMPAIR® top (systeem Ø 125)

Bestelnr. Beschrijving per stuk  
exkl. BTW. incl. 21% BTW

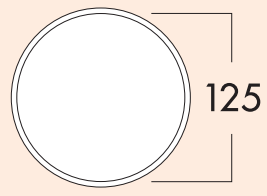

## Klima-E 125 muurdoorvoerunit

Met telescoopbuis en **buitenjaloezie van roestvrij staal**, met terugslagklep.  
 – slang-/buisaansluiting-Ø 125 mm  
 – aansluitdiepte 24 mm  
 – inbouwdiepte 420–620 mm, inkortbaar tot 175 mm  
 – muurdoorvoer Ø ca. 132 mm

<b>4022013</b>	wit, roestvrij staal	192,12	<b>232,47 €</b>
----------------	----------------------	--------	-----------------

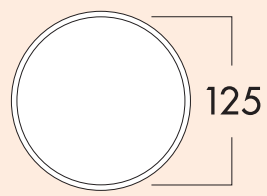

## K-Klima-R 125/125 muurdoorvoerunit

Met terugslagklep, telescoopbuis en buitenjaloezie.  
 – slang-/buisaansluiting-Ø 125 mm  
 – aansluitdiepte 24 mm  
 – inbouwdiepte 420–620 mm, inkortbaar tot 100 mm  
 – muurdoorvoer Ø ca. 132 mm

wit (RAL 9010)	baksteen- rood (RAL 8004)	antraciet (RAL 7016)
----------------	------------------------------	-------------------------

<b>4021073</b>	wit	54,61	<b>66,08 €</b>
<b>4021075</b>	baksteenrood	54,61	<b>66,08 €</b>
<b>4021077</b>	antraciet	57,58	<b>69,67 €</b>

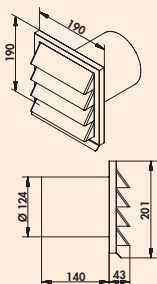

### E-Jal 125 buitenjaloezie



190 x 190 mm, met terugslagklep voor aansluiting aan ronde buis.  
– aansluitdiepte 140 mm

4022011	Ø 125 mm, RVS	151,84	183,73 €
---------	---------------	--------	----------

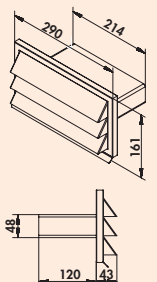

### E-Jal top buitenjaloezie



290 x 150 mm, met terugslagklep voor aansluiting 220 x 55 mm aan COMPAIR® 125 brede buis.  
– aansluitdiepte 110 mm

4022021	roestvrij staal	166,75	201,77 €
---------	-----------------	--------	----------

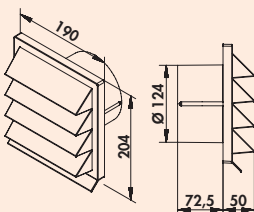

### K-Jal 125 buitenjaloezie

190 x 190 mm, buitenjaloezie met terugslagklep voor aansluiting aan ronde buis.  
– Ø 125 mm  
– aansluitdiepte 72,5 mm

wit (RAL 9010)

baksteenrood (RAL 8004)

antraciet (RAL 7016)

4021070	wit	15,62	18,90 €
4021072	baksteenrood	15,62	18,90 €
4021079	antraciet	16,85	20,39 €

# COMPAIR<sup>®</sup> top (systeem Ø 125)

Bestelnr.

Beschrijving

per stuk  
exkl. BTW. incl. 21% BTW

# COMPAIR<sup>®</sup> norm Systeem Ø 100

Het programma voor  
een goed kamerklimaat

## Montagevoorbeeld

- (A) Omkeerstuk 90° met flexibele slang en 2 slangklemmen (N-URX 1000) voor Ø 100 mm kapaansluiting
- (B) Buisverbinding (N-RVB)
- (E) Luchtafvoerbuis met mof (N-VRM 1000)
- (D) (F) Buisbocht horizontaal 90° (N-RBH 90)
- (E) Luchtafvoerbuis (N-VRO 500/1000)
- (H) Eindstuk (N-EST)
- (I) Telescoopbuis muurelement (K-KLIMA-R 100/100)

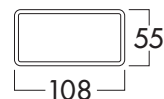
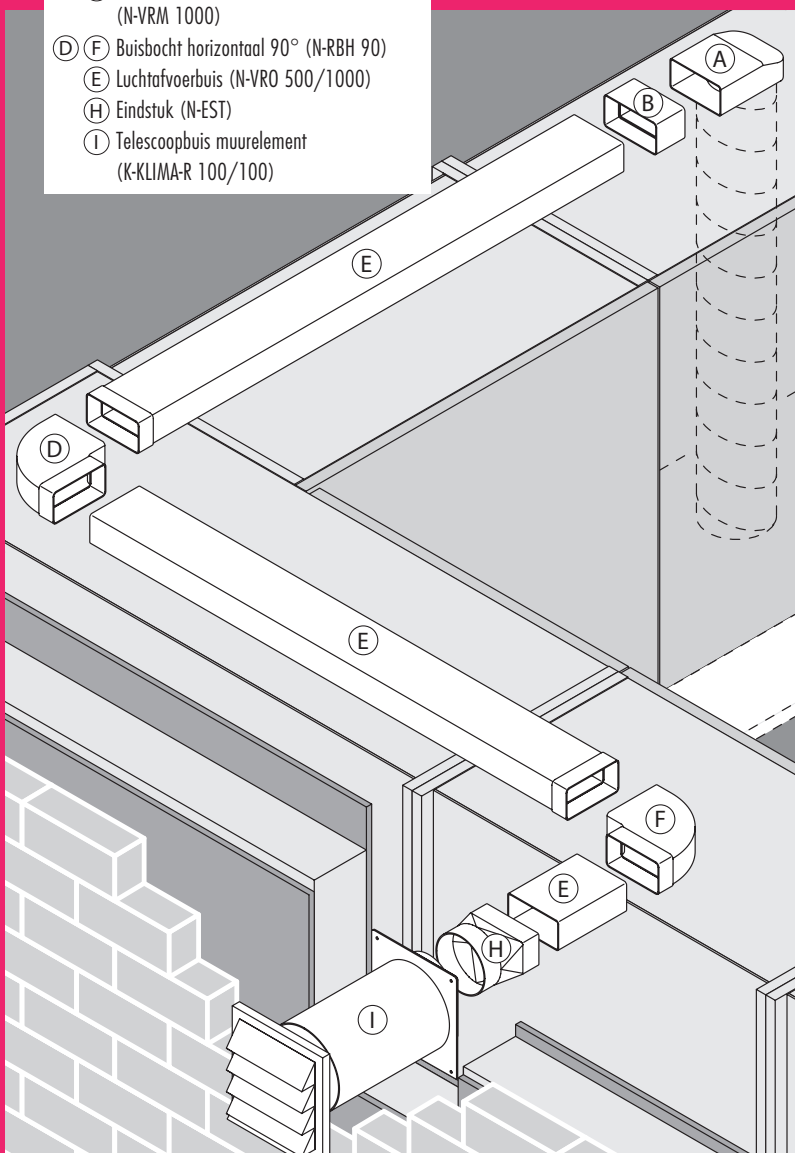

 Luchtkanaal  
en toebehoren

Muurdoorvoerunits

Buitenjaloezieën

Pagina 89–91

Pagina 91

Pagina 91

# COMPAIR® norm

## Systeem Ø 100

### Flexibele systeemoplossingen verjagen snel "dikke lucht"

COMPAIR® norm basisdelen zijn geschikt voor vele standaardoplossingen van perfecte luchtafvoer- en luchttoevoerinstallaties.

Alle systeemdelen kunnen door eenvoudige steekmontage met elkaar worden verbonden.

Sets kunnen, vanaf aankoop van 10 stuks, individueel overeenkomstig uw wensen worden samengesteld.

	<b>N-VRM 100</b> Luchtafvoerbuiscap met mof wit 1000 mm 4011005		<b>N-EST 100</b> Eindstuk wit 4011023
	<b>N-RVB 100</b> Buisverbinding wit 4011010		<b>K-Jal 100</b> Buitenjaloezie wit 4011076
	<b>N-UR 8 Systeem 100</b> Omkeerstuk 90° wit 4011002		<b>K-Klima-R 100/100</b> muurdoorvoerunit wit 4011079
	<b>N-URX 100</b> Omkeerstuk 90° met flexibele slang wit 500 mm 4011021 wit 1000 mm 4011022		<b>N-PXO 102</b> flexibele slang rond wit Ø 102 4013003
	<b>N-RBH 100</b> Buisbocht horizontaal 90° wit 4011011		<b>A-PXO 102</b> flexibele slang alu., rond aluminium Ø 102 4013005
	<b>N-RBV 100</b> Buisbocht verticaal 90° wit 4011012		<b>Ronde buishouder 102</b> aluminiumkleurig Ø 102 4011038

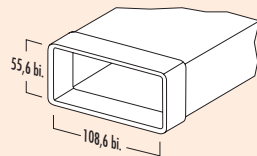

### N-VRM 100 luchtafvoerbuis met mof

Met aangepaste mof.

4011005	wit, L 1000 mm	18,70	22,63 €
---------	----------------	-------	---------

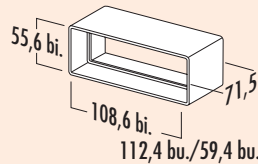

### N-RVB 100 buisverbinding

Voor rechte luchtafvoerbuizen.  
– lengte 71,5 mm

4011010	wit	5,62	6,80 €
---------	-----	------	--------

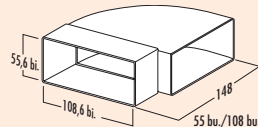

### N-RBH 100 buisbocht horizontaal 90°

Met eenzijdig aangepaste mof.

4011011	wit	14,92	18,05 €
---------	-----	-------	---------

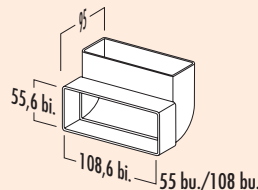

### N-RBV 100 buisbocht verticaal 90°

Met eenzijdig aangepaste mof.

4011012	wit	15,01	18,16 €
---------	-----	-------	---------

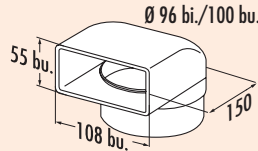

### N-UR 8 systeem 100 omkeerstuk 90°

Met 80 mm buisaansluiting voor aansluiting op ronde buis of flexibele buis.

4011002	wit	17,21	20,82 €
---------	-----	-------	---------

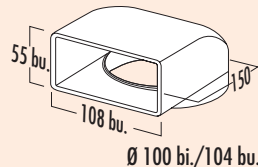

### N-UR 100 omkeerstuk 90°

Voor directe aansluiting van de kap, met condenswaterafsluiting.

4011003	wit	14,39	17,41 €
---------	-----	-------	---------

# COMPAIR<sup>®</sup> norm (systeem Ø 100)

Bestelnr.      Beschrijving      per stuk  
exkl. BTW.      incl. 21% BTW

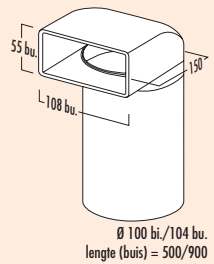

## N-UR 100 omkeerstuk 90° met ronde buis

Met luchtleschoepen en ronde buis.  
**Om de optimale stromingscapaciteit te bereiken, gebruikt u absoluut de omkeerstukken met ronde buis.**  
Gebruikt u alleen in onoverkomelijke gevallen, indien er technisch geen andere mogelijkheid bestaat, de omkeerstukken met slang (N-URX).

4011014	L 500 mm, wit	27,73	33,55 €
4011015	L 900 mm, wit	34,23	41,42 €

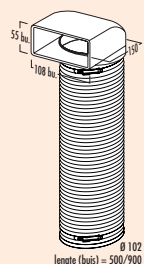

## N-URX 100 omkeerstuk 90° met flexibele buis

Met flexibele buis 500 mm/1000 mm en 2 slangklemmen.

4011021	L 500 mm, wit	33,89	41,01 €
4011022	L 1000 mm, wit	41,04	49,66 €

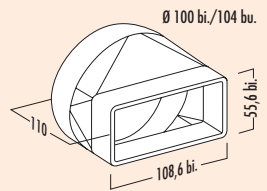

## N-EST 100 eindstuk

Met aangepaste mof voor directe overgang van vlak op rond (muurdoorvoer).

4011023	wit	21,51	26,03 €
---------	-----	-------	---------



## 100 muuraansluiting 1

Voor toepassing in schoorstenen. Voor aansluiting op ronde buis.  
– met terugslagklep  
– slang-/buisaansluiting-Ø 100 mm

4010500	wit	27,21	32,92 €
---------	-----	-------	---------

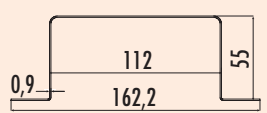

## Vlakke buishouder 100

Voor veilige muur-/plafondmontage van vrij geleide buizen en slangen.

4011045	roestvrij staal	7,82	9,46 €
---------	-----------------	------	--------

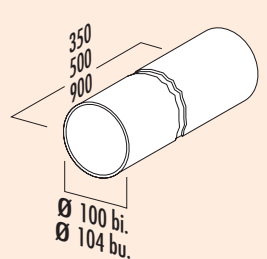

## Ronde buis 100

– ronde buis Ø 100 mm

4011018	L 350 mm, wit	8,61	10,42 €
4011019	L 500 mm, wit	10,80	13,07 €
4011020	L 900 mm, wit	18,87	22,83 €

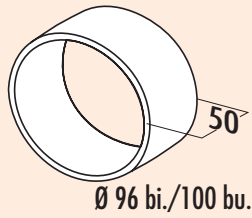

### N-VBS 100 round buisverbinding

- slang-/buisaansluiting-Ø 100 mm
- lengte 50 mm

4011027 wit 5,70 6,90 €

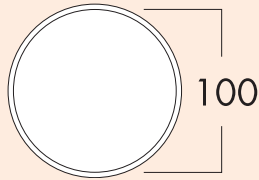
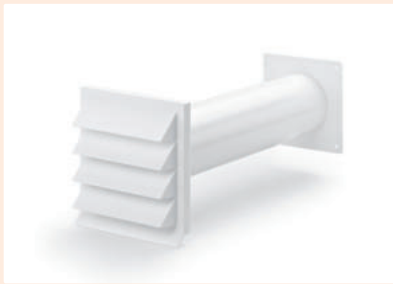

### K-Klima-R 100/100 muurdoorvoerunit

- Incl. terugslagklep, telescoopbuis en buitenjaloezie.
- ronde buis met 350 mm lengte
  - buisaansluiting-Ø 100 mm
  - aansluitdiepte 24 mm
  - inbouwdiepte 420–620 mm, inkortbaar tot 100 mm
  - muurdoorvoer Ø ca. 103 mm

4011079 wit 53,28 64,47 €



### E-Jal 100 buitenjaloezie

- 190 x 190 mm, met terugslagklep voor aansluiting aan ronde buis.
- Ø 100 mm
  - aansluitdiepte 145 mm

4022010 RVS 152,72 184,79 €

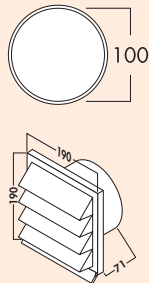

### K-Jal 100 buitenjaloezie

- 190 x 190 mm, met terugslagklep voor aansluiting aan ronde buis.
- Ø 100 mm
  - aansluitdiepte 71 mm

4011076 wit 14,39 17,41 €

# COMPAIR<sup>®</sup> norm (systeem Ø 100)

Bestelnr.    Beschrijving

per stuk  
exkl. BTW.    incl. 21% BTW

# COMPAIR®

## Toebehoren (alle systemen)

### Probleemloze verbinding

COMPAIR®-slangen in aluminium- of draad-/weefseluitvoering overtuigen bijzonder bij moeilijke en nauwe ruimtelijke omstandigheden door uiterst flexibele eigenschappen.

Hoogwaardige COMPAIR®-kwaliteit garandeert bovendien de nauwkeurig passende verbinding aan alle starre ronde en vlakke buissystemen.



■ Raamcontactschakelaar	Pagina 94–95
Radio-Temperatuursensor	Pagina 95
Raamcontactschakelaar voor kookplaatafzuiging	Pagina 96
Geluiddemper	Pagina 97
Plakband	Pagina 97
GREENflow koudkrimpband	Pagina 98
Textielplakband	Pagina 98
Terugslagklep	Pagina 98
Rond rooster luchttoevoer	Pagina 98
Luchtafvoerbekleding	Pagina 99
Flexibele slang	Pagina 100–101
Ronde buishouder	Pagina 102

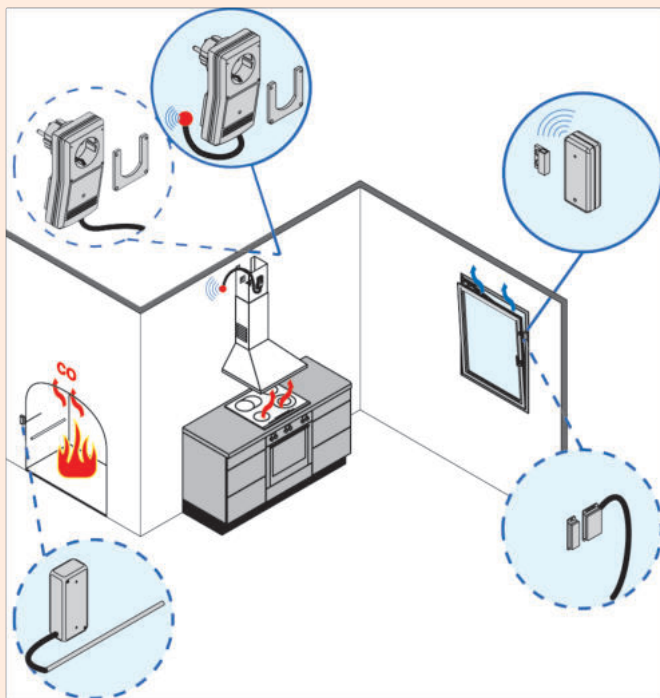

### Raamcontactschakelaar radiosysteem

Met externe antenne. Steeds wanneer er een luchtafvoertoestel – zoals bijvoorbeeld een wasemkap – en een open vuur – zoals bijvoorbeeld een haardstel – gelijktijdig worden gebruikt, bestaat er bij gesloten ramen gevaar voor dodelijke koolmonoxide vergiftiging.

Om dit gevaar te verhinderen, heeft de wetgever in de M-FeuVO vastgelegd, dat bij gelijktijdig gebruik van kamerlucht afhankelijke haardstellen en een luchtafvoertoestel gevrijwaard moet worden, dat er geen gevaarlijke onderdruk ontstaat en er een voldoende hoeveelheid buitenlucht – bijvoorbeeld door een open raam of een verluchtungsklep – kan nastromen. Door een raamcontactschakelaar wordt er opgevraagd, of het raam geopend is, om de toevoer van verse lucht te garanderen.

Om een veilige functie ook bij moeilijke ontvangstomstandigheden te garanderen, werd het beproefde model van de raamcontactschakelaar uitgebreid met een externe antenne. **Een typische toepassing van de raamcontactschakelaar met externe antenne is de montage van de ontvangerunit van de afvoerschakelaar bij wasemkappen met een schoorsteenschacht van roestvrij staal.**

Deze metalen bekleding schermt de interne antenne van de radiobestuurde schakelaarunit sterk af en de signalen van radiozenders kunnen daardoor slechts verminderd of helemaal niet ontvangen worden. Hier biedt de externe antenne de oplossing! Zij wordt aan de buitenkant van de metalen bekleding gemonteerd met een afstand van minimum 100 mm en garandeert een storingvrije ontvangst van de besturingssignalen. Een 100 cm lange antennekabel verbindt de buitenantenne met de schakelaarunit van de luchtafvoer.

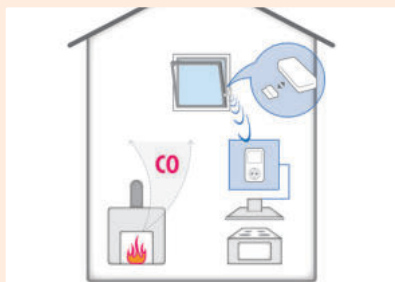

### Raamcontactschakelaar radiosysteem



Veiligheidsschakelaar met **snoerloze radio-overdracht via een externe antenne** voor toepassing onder moeilijke ontvangstomstandigheden, zoals bv. bij montage achter een bekleding van roestvrij staal. Stekkerklaar met zender en ontvanger, incl. montagemateriaal en batterijen (lange levensduur, gering energieverbruik).

– schakelvermogen tot 1150 W (5 A)

7051001 met externe antenne, wit

380,04 459,85 €

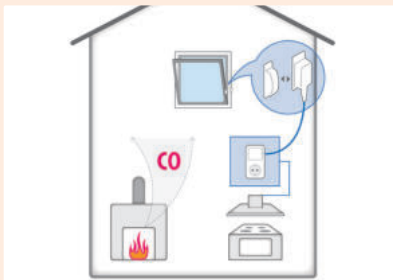

### Raamcontactschakelaar kabelsysteem



Veiligheidsschakelaar met kabelbreukbewaking en omsteekbeveiliging. Stekkerklaar met 6 m sensorleiding, incl. montage materiaal. Geen batterijen vereist.

- schakelvermogen tot 1400 W (6 A)

7051004	wit	172,91	209,22 €
---------	-----	--------	----------

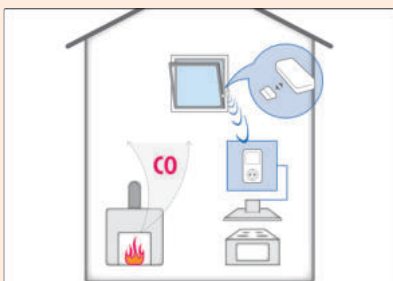
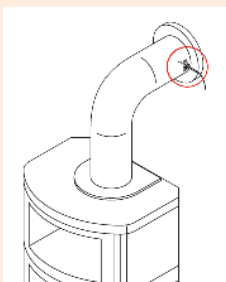
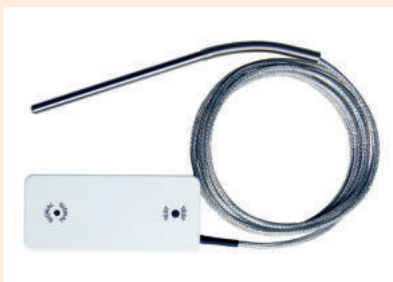

### Radio Temperatuursensor



De radio-temperatuursensor is integreerbaar in het radiosysteem van de raamcontactschakelaar. Daarbij wordt via de temperatuur de bedrijfstoestand van de schoorsteen bewaakt. Alleen bij brandende schoorsteen moet er een raamopening gebeuren, terwijl de wasemkap actief is. Daardoor vervalt de strikte koppeling van actieve wasemkap en geopend raam. De temperatuursensor is geschikt voor montage in gesloten en droge woonkamers.

- type PT 1000
- Ø 5 mm
- lengte 100 mm
- temperatuurbereik -50–500 °C
- sensor-kabel 2000 mm, tot 450 °C
- de radio-temperatuursensor (7051005) is te combineren met de radio-schakelaar 7051001 of 7051002

7051005	wit	258,48	312,76 €
---------	-----	--------	----------

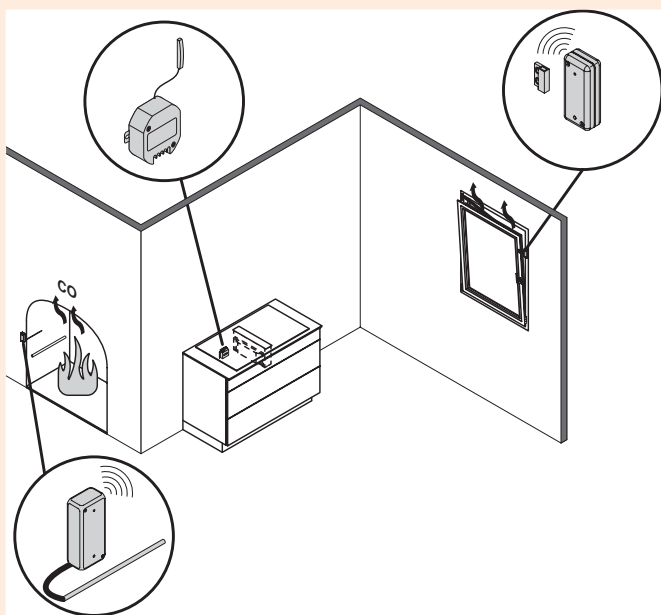

### Raamcontactschakelaar voor kookplaatafzuiging

Met de raamcontactschakelaar voor Downdraft- en kookplaatafzuiging kan een luchtafvoersysteem pas gebruikt worden wanneer het raam geopend is en de daarvoor noodzakelijke luchttoevoer de ruimte kan binnenstromen. Een aan de raamvleugel aangebrachte zender observeert of het raam open of gesloten is en draagt deze informatie draadloos aan de ingebouwde ontvanger over. De geeft de stroomtoevoer pas vrij wanneer het raam gekanteld of geopend is.

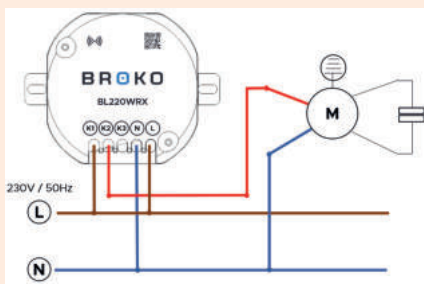

### Raamcontactschakelaar voor kookplaatafzuiging

Veiligheidsschakelaar met draadloze radiotransmissie voor wasemkappen met vast aangesloten stroomaansluiting (in de fabriek zonder veiligheidsstekker) zoals bv. kookplaatafzuigingen, kookveldafzuigingen of eilandkappen. Via een externe antenne voor de toepassing zelfs in moeilijke ontvangstonstandigheden, zoals bv. bij montage achter een bekleding van metaal of roestvrij staal.

De inbouw in het wasemkapsysteem gebeurt door middel van het netsnoer (fasegeleider), via een potentiaalvrij schakelcontact (indien in de fabriek voorzien) of via de fasegeleider van de ventilatormotor (alleen bij een wisselstroommotor mogelijk!)

**LET OP:** Daarvoor moet er in de elektriciteit van het wasemkapsysteem ingegrepen worden!

Neem de garantie-/waarborgvoorwaarden van de fabrikant van de kap in acht.

Compleet systeem met zender en ontvanger, incl. montagemateriaal en batterijen (lange levensduur, gering energieverbruik).

- schakelvermogen tot 1449 W (6,3 A)
- controle van de radioverbinding
- batterijcontrole
- relaiscontact 5 A maakcontact (potentiaalvrij)
- inbouw in wasemkap (motortoevoerleiding)
- gekeurd overeenkomstig EU-richtlijnen 2014/53/EU (RED), 2014/35/EU en 2014/30/EU
- bij inbouw in een conventionele wasemkap kan de verlichting ook bij een uitgeschakelde ventilatormotor ingeschakeld worden.

#### Aanwijzing voor het gebruik in combinatie met BLDC-motoren:

Een aantal wasemkappen, kookveldafzuigingen en ventilatiesystemen beschikt over een zogenaamde BLDC-motor. Deze kan bij het gebruik van de derde fase (fasen é;é;n en twee worden voor het kookveld gebruikt) afzonderlijk geschakeld worden. Een passende aansluiting is vaak reeds door de apparatenindustrie voorzien – en kan voor de draadloze schakelaar gebruikt worden. Voor de klassieke eenfasige wisselstroommotor adviseren wij 7051001.

**Gelieve de installatie-instructies op [www.naber.com](http://www.naber.com) in acht te nemen!**

7051012 met externe antenne, wit

493,59 597,24 €

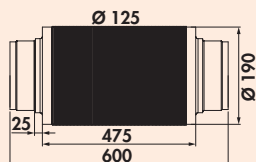

### Geluiddemper 125

Uiterst stabiele uitvoering door gebruik van dikke buis van aluminium. 25 mm/16 kg per m<sup>3</sup> glaswolvulling reduceert het geluid naargelang de frequentie tot 22 dB, conform DIN 4102 niet brandbaar (A1).  
– aansluiting op ronde buis van kunststof

4033034 Ø 125 mm, L 475 mm 85,75 103,76 €

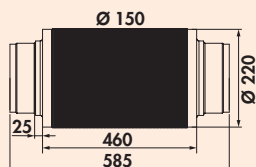
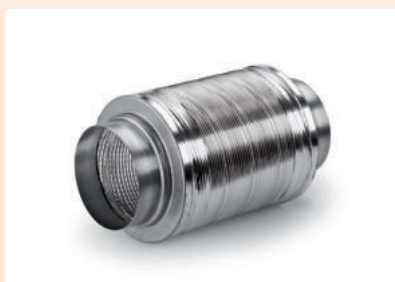

### Geluiddemper 150

Uiterst stabiele uitvoering door gebruik van dikke buis van aluminium. 25 mm/16 kg per m<sup>3</sup> glaswolvulling reduceert het geluid naargelang de frequentie tot 22 dB, conform DIN 4102 niet brandbaar (A1).  
– aansluiting op ronde buis van kunststof

4043029 Ø 150 mm, L 460 mm 89,52 108,32 €

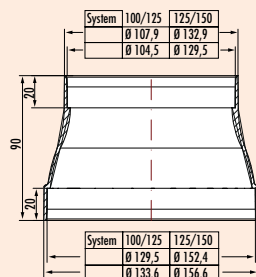

### RDZ flow reduceerstuk

Voor de overgang van diameter 125 mm ronde buis op diameter 100 mm ronde buis en van diameter 150 mm ronde buis op diameter 125 mm ronde buis. Reversibele montage mogelijk. Stromingsgeoptimaliseerde uitvoering door vermijding van scherpe stromingsafscheurkanten.

4011048 Ø 125/150 mm, wit 14,21 17,19 €

4011049 Ø 100/125 mm, wit 11,76 14,23 €

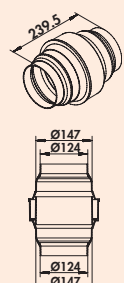

### KDA 150 condenswaterafscheider

Verhindert het teruglopen van condensatiewater in de wasemkap bij verticale luchtafvoergeleiding. Stromingsgeoptimaliseerde uitvoering door vermijding van scherpe stromingsafscheurkanten. Aan beide zijden aansluiting van slangen en buizen op Ø 125 mm en Ø 150 mm mogelijk. Bij aansluiting op Ø 150 mm moet het Ø 125 mm deelstuk op de voorziene snijlijn worden afgesneden.

4051030 lichtgrijs 30,71 37,16 €



### N-KLEB PVC plakband

Voor veilige verbinding van slangen met systeemdelen.  
– breedte 50 mm  
– lengte 10 m = 1 rol

4021128 wit 9,31 11,27 €



**GREENflow koudkrimpband**

Plakband voor de afdichting van luchtkanalen.  
 – automatisch vulkaniserende plakband  
 – voor toepassing binnen  
 – geschikt voor onregelmatige oppervlakken  
 – hoge bestendigheid tegenover vocht- en temperatuurwissel  
 – 15 m x 50 mm (L x B)

4043077	L 15 m	43,01	52,04 €
---------	--------	-------	---------



**Textielplakband**

– hoge kleefkracht  
 – vochtafstotend  
 – bestand tegen koude en warmte  
 – vrij van oplosmiddelen  
 – 50 m x 50 mm (l x b)

4021124	wit, L 50 m	73,47	88,90 €
---------	-------------	-------	---------

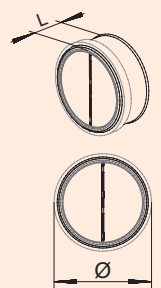

**Terugslagklep rondje**

Niet geschikt voor inbouw in een verticaal lopende buis.  
 – verzinkt

4011026	Ø 100 mm, L 43 mm	38,70	46,83 €
4021104	Ø 125 mm, L 49 mm	40,29	48,75 €
4043030	Ø 150 mm, L 62 mm	52,22	63,19 €

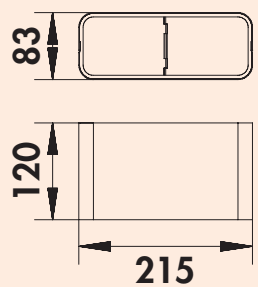

**Terugslagklep hoekig**



Voor de plaatsing in luchtatvoerbuis F-VRO (4043001).  
 Voor de inbouw in een Niet geschikt voor de inbouw in een verticaal lopende buis.  
 – diepte 120 mm

4043034	roestvrij staal	108,83	131,68 €
---------	-----------------	--------	----------

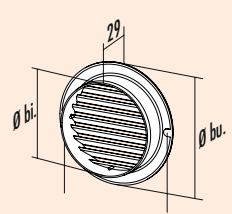

**T-ZULRG rond rooster luchttoevoer**

Voor buiten en binnen.  
 – wit  
 – aansluitdiepte 25 mm  
 – incl. ingezet vliegengaas

4021147	D1 = 99 mm, D2 = 128 mm	11,24	13,60 €
4021148	D1 = 124 mm, D2 = 160 mm	11,41	13,81 €
4041015	D1 = 149 mm, D2 = 200 mm	13,52	16,36 €

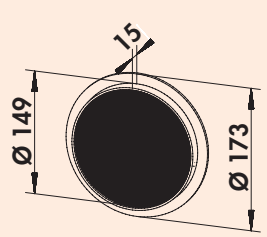

**M-ZULGR rond rooster luchttoevoer**

Voor buiten en binnen.  
 – van hoogwaardig aluminium  
 – wit  
 – aansluitdiepte 15 mm  
 – incl. ingezet vliegengaas

4043082	D1 = 149 mm, D2 = 173 mm	23,26	28,14 €
---------	--------------------------	-------	---------



### COMPAIR® luchtafvoerbekleding wandoplossing

Met de COMPAIR® luchtafvoerbekleding heeft u vorm en functie best in de hand! De uit spaanplaat bestaande bekleding kan door verf of behang een individuele vorm krijgen, om haar nog harmonischer als wand- of eilandkap in een moderne keuken te integreren. Een extra nut ontstaat door het gebruik van verlichting in de COMPAIR® luchtafvoerbekleding, waarmee u de werkbereiken van de keuken in het juiste licht rukt.

Luchtafvoer naar rechts/links tot aan de buitenmuur of uit optische redenen over de volledige lengte van de muur. De rechthoekige lijst wordt aan muur en plafond gemonteerd. Dan kan de luchtafvoerbekleding bevestigd worden.

De bekleding heeft een hoogte van 220 mm en is daardoor geschikt, om ook een ronde buis met probleemloze overgang naar een muurdoorvoerunit te leggen. Voor individuele aanpassing kan de bekleding ook gewoon op een lagere hoogte resp. kortere lengte worden ingekort.

Voor alle COMPAIR® systemen.

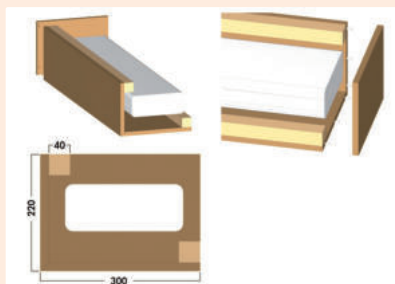

### COMPAIR® luchtafvoerbekleding wandoplossing

De bekleding is vervaardigd van 16 mm dikke spaanplaat, gelijmd en aan beide zijden uitgerust met plugboringen. Ieder 1000 mm deel bevat een met pluggen voorzien eindstuk, wat een seriebouwwijze toelaat (**eindeloos systeem**).

- voor alle COMPAIR® systemen
- hoogte 220 mm
- breedte 300 mm
- lengte 1000 mm incl. eindkap

4041010	L-vorm	109,79	132,85 €
---------	--------	--------	----------

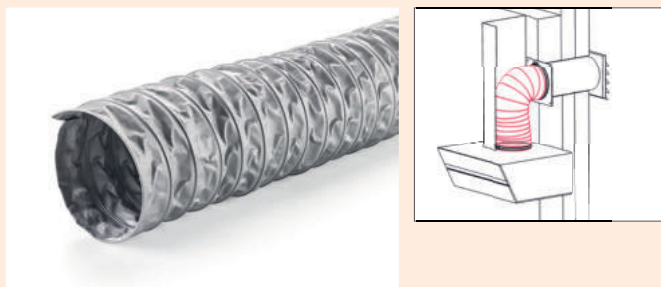

**H-PXO flexibele buis**

Voor de directe aansluiting van de kap in nauwe schoorsteenschachten van wasmekappen. Stromingsgeoptimaliseerd.

- draadkern met terugverende eigenschap produceert zachte buigradiussen
- moeilijk ontvlambaar B1 (gekeurd overeenkomstig DIN EN 13501: Bs2, d0)
- grijs

<b>4023025</b>	Ø 152 mm, L 1000 mm	62,05	<b>75,08 €</b>
<b>4023026</b>	Ø 152 mm, L 3000 mm	174,66	<b>211,34 €</b>



**N-PXO flexibele buis rond**

Met PVC gecoate staalspiraal.

- wit

<b>4013004</b>	Ø 102 mm, L 1000 mm	12,90	<b>15,61 €</b>
<b>4013002</b>	Ø 102 mm, L 3000 mm	32,21	<b>38,97 €</b>
<b>4013003</b>	Ø 102 mm, L 6000 mm	56,79	<b>68,72 €</b>
<b>4023008</b>	Ø 127 mm, L 1000 mm	17,46	<b>21,13 €</b>
<b>4023003</b>	Ø 127 mm, L 3000 mm	47,22	<b>57,14 €</b>
<b>4023002</b>	Ø 127 mm, L 6000 mm	76,54	<b>92,61 €</b>
<b>4023009</b>	Ø 152 mm, L 1000 mm	18,78	<b>22,72 €</b>
<b>4023005</b>	Ø 152 mm, L 3000 mm	47,30	<b>57,23 €</b>
<b>4023004</b>	Ø 152 mm, L 6000 mm	86,29	<b>104,41 €</b>



**ST-PXO volledig flexibele slang**

Met grotere wanddikte.

- wit

<b>4023019</b>	Ø 127 mm, L 1000 mm	27,03	<b>32,71 €</b>
<b>4023020</b>	Ø 127 mm, L 3000 mm	67,67	<b>81,88 €</b>
<b>4023010</b>	Ø 127 mm, L 6000 mm	84,07	<b>101,72 €</b>
<b>4023021</b>	Ø 152 mm, L 1000 mm	28,88	<b>34,94 €</b>
<b>4023022</b>	Ø 152 mm, L 3000 mm	73,03	<b>88,37 €</b>
<b>4023011</b>	Ø 152 mm, L 6000 mm	89,52	<b>108,32 €</b>



**G-PXO volledig flexibele weefselslang**

- lengte 6000 mm
- grijs

<b>4023015</b>	Ø 152 mm	146,58	<b>177,36 €</b>
----------------	----------	--------	-----------------

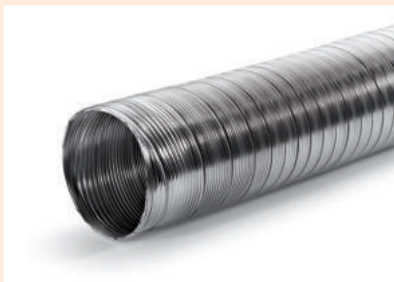

### A-PXO flexibele buis aluminium, rond

- eenlagig gewikkeld aluminium
- door de fetsverbinding komt men tot een hoge luchtdichtheid en flexibiliteit
- strekbaar tot 3000 mm

4013005	Ø 102 mm, gestuikte lengte 400 mm	45,38	54,91 €
4023006	Ø 127 mm, gestuikte lengte 400 mm	48,89	59,16 €
4023007	Ø 152 mm, gestuikte lengte 400 mm	73,55	89,00 €
4023023	Ø 180 mm, gestuikte lengte 800 mm	113,21	136,98 €
4023024	Ø 203 mm, gestuikte lengte 800 mm	122,88	148,68 €



### F-NFRS flexibele buis

Met PVC gecoate staalspiraal met grote wanddikte, stabiele uitvoering. Voor COMPAIR® flow 150, 222 x 89 mm.

- wit

4040065	L 500 mm	20,10	24,32 €
4040066	L 750 mm	28,35	34,30 €
4043020	L 3000 mm	100,93	122,13 €

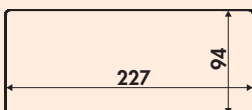

### Flexibele GREENflow buis

- moeilijk ontvlambaar B1 (gekeurd overeenkomstig DIN EN 13501: Bs2, d0)
- draadkern met terugverende eigenschap produceert zachte buigradiussen (stromingsgeoptimaliseerd)
- 227 x 94 mm
- geoptimaliseerd voor aansluiting op GREENflow filterbox
- zilver
- **Let op de gladwandige, strakke plaatsing van het flexibele buis!**

4043093	L 1000 mm	80,66	97,60 €
4043096	L 500 mm	42,13	50,98 €



### MF-NFRS flexibele buis

Met PVC gecoate staalspiraal met grote wanddikte, stabiele uitvoering. Voor COMPAIR® flow 125, 169 x 77 mm.

- wit

4033020	L 3000 mm	98,30	118,94 €
---------	-----------	-------	----------



### T-NFRS flexibele buis

Met PVC gecoate rechthoekige staalspiraal met grote wanddikte, stabiele uitvoering. Voor COMPAIR® top, Ø 125, 220 x 56 mm.

- wit

4020003	L 500 mm	17,72	21,44 €
4023001	L 3000 mm	87,68	106,09 €



### N-NFRS flexibele buis

Met PVC gecoate staalspiraal met grote wanddikte, stabiele uitvoering. Voor COMPAIR® norm, Ø 100, 108 x 55 mm.

- wit

4013001	L 3000 mm	78,55	95,05 €
---------	-----------	-------	---------

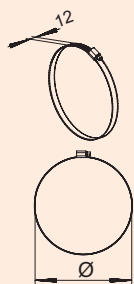

**Ronde buishouder**

Klem van gegalvaniseerde staaldraad.  
 – aluminiumkleurig  
 – 12 mm bandbreedte

<b>4011038</b>	Ø 102, nominale opening 90–110 mm	5,09	<b>6,16 €</b>
<b>4021132</b>	Ø 127, nominale opening 120–140 mm	6,39	<b>7,73 €</b>
<b>4021133</b>	Ø 152, nominale opening 140–160 mm	6,40	<b>7,74 €</b>

MONTEC®

Montage-  
materiaal



Precisie

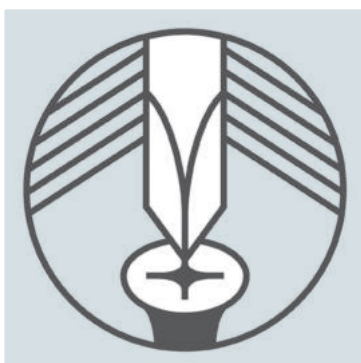

Altijd het precies juiste voor spoelunit- of kraanaansluitingen, elektromontage, buis- en leidingverbindingen: MONTEC® heeft alles wat benodigd wordt! En biedt gelijktijdig belangrijke montagehulpmiddelen.

Professionals weten: hoe minder plaats er voor de sanitair- en elektromontage ter beschikking staat, hoe doordachter verdeel- en bevestigingssystemen ontworpen moeten zijn. Meer bepaald hier komt het MONTEC® montage-materiaal als geroepen. Met innovatieve productsystemen zoals Flex-Frame®, het comfortabel integreerbare bevestigingssysteem voor de sanitairmontage in onderkasten, bv. bij keukeneilanden. Of met de kant-en-klaar op de aansluiting voorbereide Water Box tool voor de waterverdeling. Of de Power Splitter MONTEC® Energie Box voor een probleemloze installatie van bijkomende w, zonder dat er bijkomende contactdozen in het meubelcorpus voorzien moeten worden.

Meer bepaald voor de bijzondere uitdagingen die zich "achter het scherm" bij planning en montage van keukeneilanden voordoen, heeft MONTEC® veilige en snelle oplossingen. Voor leidingen, aansluitingen en afvoeren, met verlaagde onderhoudskosten en bedrijfszekere accessoires!

# MONTEC®

## Montagematerial

Getest –  
en opperbest geschikt



Montage-  
materiaal



MONTEC®  
Accessoires voor spoelbakaansluiting  
Wanneer het om de perfecte  
aansluiting gaat      Pagina 107–118

MONTEC®  
Accessoires voor kraanaansluiting  
In alle omstandigheden veilig  
in de aansluiting      Pagina 119–130

MONTEC®  
Elektrische accessoires  
Waarop u kunt vertrouwen      Pagina 131–142

MONTEC®  
Verbindingsmateriaal  
Dat houdt, wat het belooft      Pagina 143–151



# MONTEC®

## Accessoires voor spoelbakaansluiting

Wanneer het om de  
perfecte aansluiting gaat



Montage-  
materiaal

Montageset	Pagina 108–112
Geurafsluiting	Pagina 112
Ruimteschepper	Pagina 112
Buisgeurafsluiting	Pagina 112–114
Kogelscharniersifon	Pagina 113
Geurafsluiting, vlak	Pagina 113
Wastafelsifon	Pagina 114
Buisgeurafsluiting bad	Pagina 114
Sifon-aansluitslang badkamer	Pagina 114
Afloopgarnitur "Klik-comfort"	Pagina 114
Kartelbuis	Pagina 115
Ruimtebesparende verbinding	Pagina 115
Afloopbocht 90°	Pagina 115
Verstelbuis	Pagina 115
Verlengbuis	Pagina 115
Schroefverbinding	Pagina 115
Slangschroefverbinding	Pagina 116
Draadnippel	Pagina 116
HT Rubbernippel	Pagina 116
Rubberen manchet voor aansluitbuizen	Pagina 116
Rubberen manchet voor bad-aansluitbuizen	Pagina 116
HTEM Afvoerbuiz	Pagina 117
HTR Overgangsbuis	Pagina 117
HTB Boog	Pagina 117
HTMM Dubbele mof	Pagina 118
HTB-S Bocht traploos	Pagina 118
Reduceerstuk	Pagina 118
Glijmiddel	Pagina 118

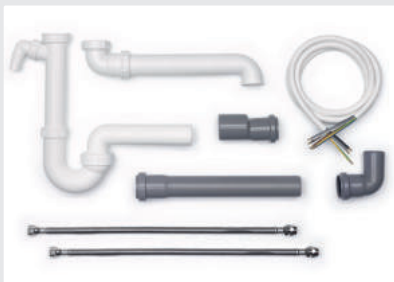

### Montageset-1

**Bestaande uit:**

- 1 x kogelsifon DN 40 (1051011)
- 1 x ruimtebesparende verbinding (1051017)
- 1 x HTB bocht, DN 40/87,5° (1053014)
- 1 x HTEM afvoerbuis, DN 40, 250 mm lang (1053002)
- 1 x HTR overgangsstuk, DN 40/50 (1053031)
- 2 x roestvrij stalen slangen met wartelmoer (5031028)
- 1 x aansluitkabel, 5 x 2,5 mm<sup>2</sup>, 2000 mm lang (7012004)

**Bij een afname van 20 sets kunnen deze ook individueel worden samengesteld.**

1051022	set 8-delig	80,83	97,80 €
---------	-------------	-------	---------



### Montageset-1A

**Bestaande uit:**

- 1 x buisgeurafsluiting DN 40 (1051003)
- 1 x ruimtebesparende verbinding (1051017)
- 1 x HTB bocht, DN 40/87,5° (1053014)
- 1 x HTEM afvoerbuis, DN 40, 250 mm lang (1053002)
- 1 x HTR overgangsstuk, DN 40/50 (1053031)
- 2 x roestvrij stalen slangen met wartelmoer (5031028)
- 1 x aansluitkabel, 5 x 2,5 mm<sup>2</sup>, 2000 mm lang (7012004)

**Bij een afname van 20 sets kunnen deze ook individueel worden samengesteld.**

1050022	set 8-delig	76,60	92,69 €
---------	-------------	-------	---------



### Montageset-8

**Bestaande uit:**

- 1 x kogelsifon DN 50 (1051012)
- 1 x ruimtebesparende verbinding (1051017)
- 1 x HTB bocht, DN 50/87,5° (1053020)
- 1 x HTEM afvoerbuis, DN 50, 250 mm lang (1053006)
- 2 x roestvrij stalen slangen met wartelmoer (5031028)
- 1 x aansluitkabel, 5 x 2,5 mm<sup>2</sup>, 2000 mm lang (7012004)

**Bij een afname van 20 sets kunnen deze ook individueel worden samengesteld.**

1051072	set 7-delig	79,17	95,80 €
---------	-------------	-------	---------



### Montageset-8A

**Bestaande uit:**

- 1 x buisgeurafsluiting DN 50 (1051004)
- 1 x ruimtebesparende verbinding (1051017)
- 1 x HTB bocht, DN 50/87,5° (1053020)
- 1 x HTEM afvoerbuisk, DN 50, 250 mm lang (1053006)
- 2 x roestvrij stalen slangen met wartelmoer (5031028)
- 1 x aansluitkabel, 5 x 2,5 mm<sup>2</sup>, 2000 mm lang (7012004)

**Bij een afname van 20 sets kunnen deze ook individueel worden samengesteld.**

1050072	set 7-delig	75,00	90,75 €
---------	-------------	-------	---------



### Montageset-2

**Bestaande uit:**

- 1 x geurafsluiting (1052007)
- 1 x ruimtebesparende verbinding (1051017)
- 2 x roestvrij stalen slangen 500 mm (5031028)
- 1 x aansluitkabel, 5 x 2,5 mm<sup>2</sup>, 2000 mm lang (7012004)

**Bij een afname van 20 sets kunnen deze ook individueel worden samengesteld.**

1050028	set 5-delig	70,13	84,86 €
---------	-------------	-------	---------



### Montageset-3

**Bestaande uit:**

- 1 x kogelsifon DN 40 (1051011)
- 1 x ruimtebesparende verbinding (1051017)
- 1 x HTB bocht, DN 40/87,5° (1053014)
- 1 x HTEM afvoerbuisk, DN 40, 250 mm lang (1053002)
- 1 x HTR overgangsstuk, DN 40/50 (1053031)
- 2 x roestvrij stalen slangen met wartelmoer (5031028)
- 1 x aansluitkabel, 5 x 2,5 mm<sup>2</sup>, 2000 mm lang (7012004)
- 1 x drievoudige tafelcontactdoos (7011099)
- 1 x slangklem 12 mm (4011044)

**Bij een afname van 20 sets kunnen deze ook individueel worden samengesteld.**

1051063	set 10-delig	104,12	125,99 €
---------	--------------	--------	----------

Montage-  
materiaal



### Montageset-3A

**Bestaande uit:**

- 1 x buisgeurafluiting DN 40 (1051003)
- 1 x ruimtebesparende verbinding (1051017)
- 1 x HTB bocht, DN 40/87,5° (1053014)
- 1 x HTEM afvoerbuis, DN 40, 250 mm lang (1053002)
- 1 x HTR overgangsstuk, DN 40/50 (1053031)
- 2 x roestvrij stalen slangen met wartelmoer (5031028)
- 1 x aansluitkabel, 5 x 2,5 mm<sup>2</sup>, 2000 mm lang (7012004)
- 1 x drievoudige tafelcontactdoos (7011099)
- 1 x slangklem 12 mm (4011044)

**Bij een afname van 20 sets kunnen deze ook individueel worden samengesteld.**

1050063	set 10-delig	99,77	120,72 €
---------	--------------	-------	----------



### Montageset-4

**Bestaande uit:**

- 1 x kogelsifon DN 40 (1051011)
- 1 x ruimtebesparende verbinding (1051017)
- 1 x HTB bocht, DN 40/87,5° (1053014)
- 1 x HTEM afvoerbuis, DN 40, 250 mm lang (1053002)
- 1 x HTR overgangsstuk, DN 40/50 (1053031)
- 2 x roestvrij stalen slangen met wartelmoer (5031028)
- 1 x aansluitkabel, 5 x 2,5 mm<sup>2</sup>, 2000 mm lang (7012004)
- 1 x drievoudige tafelcontactdoos (7011099)
- 1 x verbingsleiding 3000 mm (7011045)
- 1 x uitloopventiel (5031009)
- 1 x slangklem 12 mm (4011044)

**Bij een afname van 20 sets kunnen deze ook individueel worden samengesteld.**

1051064	set 12-delig	173,20	209,57 €
---------	--------------	--------	----------



### Montageset-4A

**Bestaande uit:**

- 1 x buisgeurafluiting DN 40 (1051003)
- 1 x ruimtebesparende verbinding (1051017)
- 1 x HTB bocht, DN 40/87,5° (1053014)
- 1 x HTEM afvoerbuis, DN 40, 250 mm lang (1053002)
- 1 x HTR overgangsstuk, DN 40/50 (1053031)
- 2 x roestvrij stalen slangen met wartelmoer (5031028)
- 1 x aansluitkabel, 5 x 2,5 mm<sup>2</sup>, 2000 mm lang (7012004)
- 1 x drievoudige tafelcontactdoos (7011099)
- 1 x verbingsleiding 3000 mm (7011045)
- 1 x uitloopventiel (5031009)
- 1 x slangklem 12 mm (4011044)

**Bij een afname van 20 sets kunnen deze ook individueel worden samengesteld.**

1050064	set 12-delig	169,13	204,65 €
---------	--------------	--------	----------

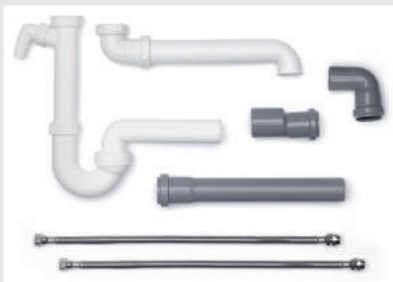

### Montageset-5

**Bestaande uit:**

- 1 x kogelsifon DN 40 (1051011)
- 1 x ruimtebesparende verbinding (1051017)
- 1 x HTB bocht, DN 40/87,5° (1053014)
- 1 x HTEM afvoerbuys, DN 40, 250 mm lang (1053002)
- 1 x HTR overgangsstuk, DN 40/50 (1053031)
- 2 x roestvrij stalen slangen met wartelmoer (5031028)

**Bij een afname van 20 sets kunnen deze ook individueel worden samengesteld.**

1051014	set 7-delig	64,19	<b>77,67 €</b>
---------	-------------	-------	----------------



### Montageset-5A

**Bestaande uit:**

- 1 x buisgeurafsluiting DN 40 (1051003)
- 1 x ruimtebesparende verbinding (1051017)
- 1 x HTB bocht, DN 40/87,5° (1053014)
- 1 x HTEM afvoerbuys, DN 40, 250 mm lang (1053002)
- 1 x HTR overgangsstuk, DN 40/50 (1053031)
- 2 x roestvrij stalen slangen met wartelmoer (5031028)

**Bij een afname van 20 sets kunnen deze ook individueel worden samengesteld.**

1050014	set 7-delig	59,96	<b>72,55 €</b>
---------	-------------	-------	----------------



### Montageset-6

Voor aansluiting van wasmachines.

**Bestaande uit:**

- 1 x pantserslang 2000 mm (5031113)
- 1 x afvoerslang 1500 mm (5031109)
- 2 x slangverbindingsbuisje messing (5031114)
- 1 x slangklem, 9 mm, diam. 12–22 mm (4011043)
- 1 x slangklem, 9 mm, diam. 20–32 mm (4011044)

**Bij afname van 20 sets kunnen deze ook individueel worden samengesteld.**

5030010	set 6-delig	70,31	<b>85,08 €</b>
---------	-------------	-------	----------------



### Montageset-7

Voor verlengingen van wasmachineaansluitingen.

**Bestaande uit:**

- 1 x pantserslang 2000 mm (5031113)
- 1 x afloopslang 2500 mm (5031110)
- 1 x slangverbindingsbuisje kunststof (5031111)
- 2 x slangklemmen, 9 mm, Ø 20–32 mm (4011044)

**Bij een afname van 20 sets kunnen deze ook individueel samengesteld worden.**

5030013	set 5-delig	66,71	80,72 €
---------	-------------	-------	---------

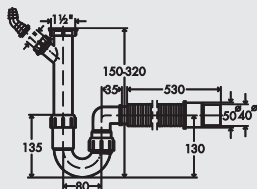

### Geurafsluiting 1, flexibel

De flexibele aansluiting van deze standaardsifon lost vrijwel elk installatieprobleem op. Met aanvullende slangaansluiting voor afvalwater voor vaatwasser of wasmachine. Afvoerslang inkortbaar.

1052007	Aansluitstuk Ø 40/50 mm	14,48	17,52 €
---------	-------------------------	-------	---------

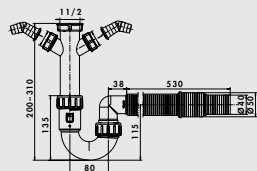

### Geurafsluiting 2, flexibel

De flexibele aansluiting van deze standaardsifon lost vrijwel elk installatieprobleem op. Met twee toestelaansluitingen voor een vaatwasser of wasmachine. Afvoerslang inkortbaar.

1051161	aansluitstuk Ø 40/50 mm	15,45	18,69 €
---------	-------------------------	-------	---------

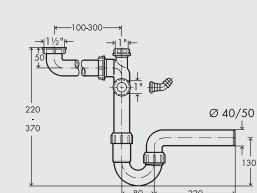

### Ruimteschepper

Plaatsbesparende ruimteschepper zonder af- en overloopgarnituur. Met aanvullende slangaansluiting voor afvalwater voor vaatwasser of wasmachine.

– **gekeurd overeenkomstig DIN EN274**

1051001	1 1/2" x Ø 40 mm	22,38	27,08 €
1051002	1 1/2" x Ø 50 mm	22,38	27,08 €

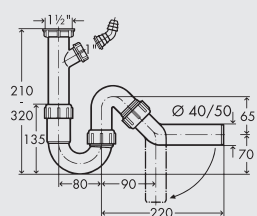

### Buisgeurafsluiting 1

De 90° zwenkbare afvoerbuis laat een variabele geleiding toe van de afvoerleiding. Met aanvullende slangaansluiting voor afvalwater voor vaatwasser of wasmachine.

– **gekeurd overeenkomstig DIN EN274**

1051003	1 1/2" x Ø 40 mm	13,52	16,36 €
1051004	1 1/2" x Ø 50 mm	13,52	16,36 €

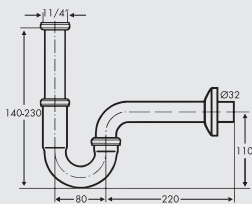

### Buisgeurafsluiting 4

Verchromde buisgeurafsluiting met grote regelbaarheid voor wastafels.  
— gekeurd overeenkomstig DIN EN274

1051029	1 1/4" x 1 1/4"	37,04	44,82 €
---------	-----------------	-------	---------

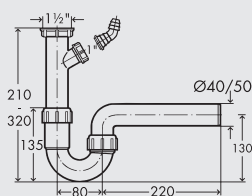

### Buisgeurafsluiting 2

Voor spoelbakken, met horizontale afvoer, met extra aansluiting voor afvalwaterslang voor vaatwasser of wasmachine.  
— gekeurd overeenkomstig DIN EN274

1051024	1 1/2" x Ø 50 mm	10,71	12,96 €
1051023	1 1/2" x Ø 40 mm	10,71	12,96 €

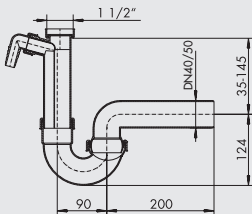

### Kogelscharniersifon 1

De uitvoer is door een kogelscharnier in hoogte en diepte variabel en kan daardoor ook in kleine ruimtes optimaal met de verwijderingaansluitingen worden verbonden. Aanvullende afvalwateraansluiting voor vaatwasmachine of wasmachine.  
— gekeurd overeenkomstig DIN EN274

1051011	1 1/2" x Ø 40 mm	16,41	19,86 €
1051012	1 1/2" x Ø 50 mm	16,41	19,86 €

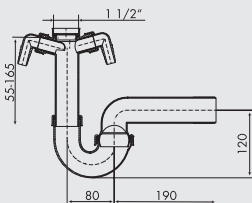

### Kogelscharniersifon 2

De uitvoer is door een kogelscharnier in hoogte en diepte variabel en kan daardoor ook in kleine ruimtes optimaal met de verwijderingaansluitingen worden verbonden. Aanvullend 2 hoektuitjes voor afvalwateraansluiting van een vaatwasmachine en een wasmachine.  
— gekeurd overeenkomstig DIN EN274

1051019	1 1/2" x Ø 50 mm	25,10	30,37 €
1050011	1 1/2" x Ø 40 mm	21,68	26,23 €

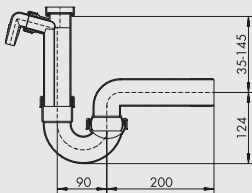

### Kogelscharniersifon 3 super geruisarm

De uitvoer is door een kogelscharnier in hoogte en diepte variabel en kan daardoor ook in kleine ruimtes optimaal met de verwijderingaansluitingen worden verbonden. Met een extra gescheiden kamer voor het afvalwater van de vaatwasser of de wasmachine, daardoor super zacht.  
— gekeurd overeenkomstig DIN EN274

1051013	1 1/2" x Ø 50 mm	21,41	25,91 €
---------	------------------	-------	---------

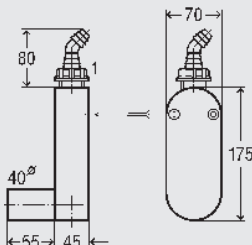

### Geurafsluiting, vlak

Voor de afvoerwaterslang van wasmachines en vaatwassers.  
— wandmontage  
— afvoerbuis horizontaal  
— bevestigingsschroeven  
— schroefverbinding van de slang 45°  
— gekeurd volgens DIN 19541

1051065	DN 40 wit	56,70	68,61 €
---------	-----------	-------	---------

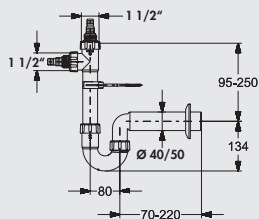

### Buisgeurafsluiting 5

Voor de afvoerwaterslang van wasmachines en vaatwassers. Met wandhouder (houderklem, stokschroef en scharniermoer). Dichtingen en rozet. Kleur wit.

– gekeurd volgens DIN EN274

1051066	1 1/2" x Ø 40 mm	12,64	15,29 €
1051067	1 1/2" x Ø 50 mm	12,64	15,29 €

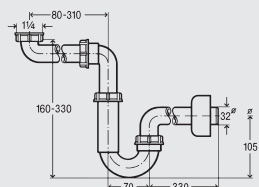

### Buisgeurafsluiting

Voor wastafels en bidets. Ruimtebesparend.

– gekeurd volgens DIN EN274

– 1 1/4" x DN 32

1051059	wit	43,71	52,89 €
---------	-----	-------	---------

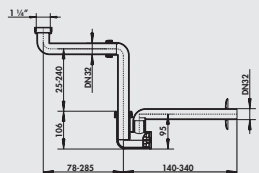
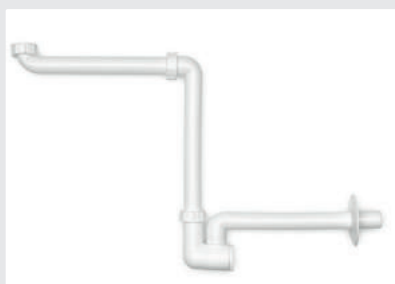

### Wastafelsifon

Extreem ruimtebesparend door traploos regelbare draaischarnieren, speciaal voor wastafel frames en voor gehandicapten geschikte wastafels, met uittrekbare reinigingselement rozet.

– materiaal polypropyleen, uiterst slagbestendig

– gekeurd overeenkomstig DIN EN274

– 1 1/4" x DN 32

1051052	wit	68,73	83,16 €
---------	-----	-------	---------

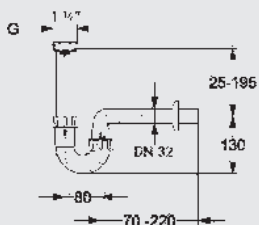

### Buisgeurafsluiting Bad

Incl. afvoerbuis 240 mm lang en in hoogte verstelbare dompelbuis. Afdichtingen en rozet.

– 1 1/4" x DN 32

– gekeurd overeenkomstig DIN EN274

1051026	wit	10,96	13,26 €
---------	-----	-------	---------

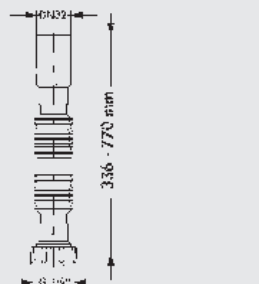

### Sifon-aansluitslang badkamer

– flexibel en naar behoefte uittrekbaar

– 1 1/4"

1051071	wit	6,50	7,87 €
---------	-----	------	--------

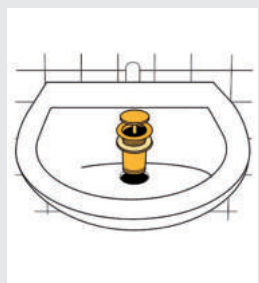

### Afloopgarnituur "Klik-comfort"

– messing verchroomd

– passend voor wastafel

– afsluit-Ø 63 mm

– 1 1/4"

1051069	zonder overloop, L 50 mm	47,92	57,98 €
---------	--------------------------	-------	---------

1051070	met overloop, L 70 mm	58,45	70,72 €
---------	-----------------------	-------	---------

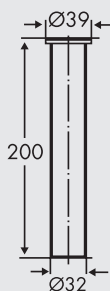

### Kartelbuis recht

– 32 x 200 mm (Ø x L)

1051038	chrom	10,36	12,54 €
---------	-------	-------	---------

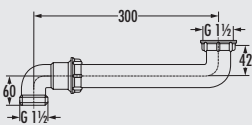

### Ruimtebesparende verbinding

Dit montagedeel laat een verplaatsing van de sifon toe naar de vaak niet gebruikte zone dichtbij de wand van de onderkast van de spoelunit en scheidt daardoor plaats.

– aansluitschroefdraad 1 1/2"

1051017	wit	5,88	7,11 €
---------	-----	------	--------

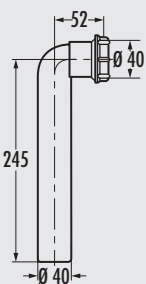

### Afloopbocht 90°

Met wartelmoer.  
– 40 x 245 mm (Ø x L)

1051010	wit	8,95	10,83 €
---------	-----	------	---------

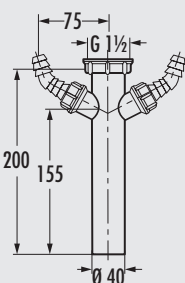

### Verstelbuis

Met twee schroefverbindingen voor slangen, voor de aansluiting van de afvoerslangen van was- of vaatwasmachines.

– L 200 mm  
– 1 1/2"  
– Ø 40 mm

1051018	wit	8,69	10,51 €
---------	-----	------	---------



### Verlengbuis

Met wartelmoer.  
– L 250 mm  
– 1 1/2"  
– Ø 40 mm

1051020	wit	5,62	6,80 €
---------	-----	------	--------

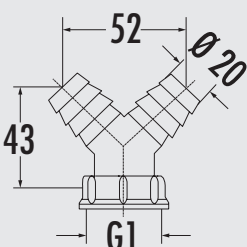

### Schroefverbinding

Voor aansluiting van een afvoerslang van was- of vaatwasmachines – met dubbele tuit.

– uitvoering Kunststof, vlakdichtend  
– schroefdraad 1"  
– voor slang l.W. 3/4", 19 mm

1051021	wit	4,57	5,53 €
---------	-----	------	--------

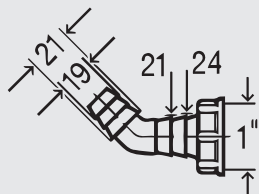

### Slangschroefverbinding

- 45°
- kunststof Ø 20–24 mm
- voor aansluiting van afvalwaterslang

1051062	wit	2,11	2,55 €
---------	-----	------	--------

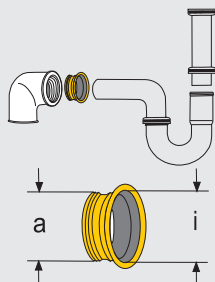

### Draadnippel

Zwart. Afloopverbinding voor verchromde messing- en kunststofsifons. Voor aansluiting op ijzeren buizen.

1051045	voor 1 ½" x 32 mm, bu 47 mm, bi 30,5 mm	1,93	2,34 €
1051056	voor 2" x 40 mm, bu 58 mm, bi 39 mm	3,87	4,68 €

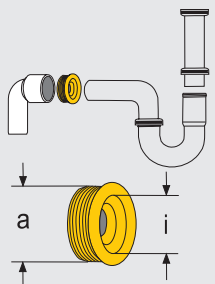

### HT Rubbernippel

Zwart. Nippel passend voor rechte overgangsansluitingen, sifonbogen en HT-buis. De buitendiameter is beslissend voor moffen en buisdiameters.

1051043	voor 1 ½", DN 40–50, bu 54 mm, bi 33 mm	3,25	3,93 €
1051057	voor 2", DN 50, bu 68 mm, bi 42 mm	3,25	3,93 €

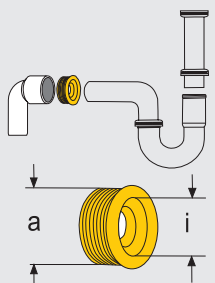

### Rubberen manchet voor aansluitbuizen

Zwart. Manchet passend voor de meeste sifonaansluitingen, speciaal voor directe aansluiting in rolringmoffen voor aansluitbuizen van PVC, zonder gebruik van overgangsstukken.

1051053	voor 1 ½", DN 40–60, bu 59 mm, bi 33 mm	3,33	4,03 €
1053030	voor 1 ½", DN 40–50, bu 50 mm, bi 36 mm	3,77	4,56 €

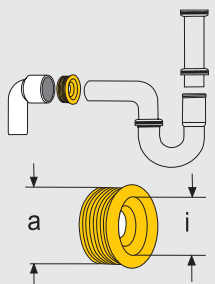
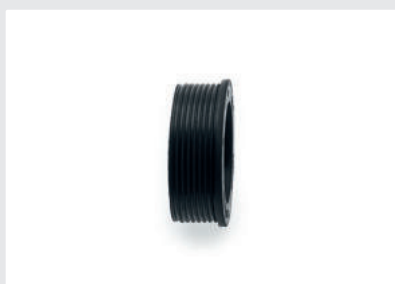

### Rubberen manchet voor bad-aansluitbuizen

Zwart. Manchet passend voor de meeste aansluitbochtstukken, speciaal voor de directe aansluiting op sifons.

1053032	voor 1 ¼", DN 32–40, bu 41 mm, bi 26 mm	5,00	6,05 €
1053033	voor 1 ¼", DN 32–50, bu 50 mm, bi 27 mm	7,12	8,62 €



### HTEM Afvoerbuīs

Montageklaar met eenzijdige steekmof en ingelegde rubberen dichting, volgens de norm geproduceerd van PP overeenkomstig DIN 4102.

<b>1053001</b>	L 150, Ø 40 mm	2,27	<b>2,75 €</b>
<b>1053002</b>	L 250, Ø 40 mm	2,63	<b>3,18 €</b>
<b>1053003</b>	L 500, Ø 40 mm	3,25	<b>3,93 €</b>
<b>1053004</b>	L 1000, Ø 40 mm	4,82	<b>5,83 €</b>
<b>1053005</b>	L 150, Ø 50 mm	2,81	<b>3,40 €</b>
<b>1053006</b>	L 250, Ø 50 mm	3,33	<b>4,03 €</b>
<b>1053007</b>	L 500, Ø 50 mm	4,57	<b>5,53 €</b>
<b>1053008</b>	L 1000, Ø 50 mm	6,06	<b>7,33 €</b>



### HTR Overgangsbuis

Met ingelegde rubberen dichting, volgens de norm geproduceerd van PP overeenkomstig DIN 4102.

<b>1053031</b>	NW 50/40	2,63	<b>3,18 €</b>
----------------	----------	------	---------------



### HTR Overgangsbuis kort

Met ingelegde rubberen dichting, volgens de norm geproduceerd van PP overeenkomstig DIN 4102.

<b>1053025</b>	NW 50/40	2,63	<b>3,18 €</b>
----------------	----------	------	---------------



### HTB Boog

Standaard bochtstuk van PP overeenkomstig DIN 4102.

<b>1053009</b>	hoek 15°, Ø 40 mm	2,27	<b>2,75 €</b>
<b>1053010</b>	hoek 30°, Ø 40 mm	2,27	<b>2,75 €</b>
<b>1053011</b>	hoek 45°, Ø 40 mm	2,27	<b>2,75 €</b>
<b>1053012</b>	hoek 67,5°, Ø 40 mm	2,27	<b>2,75 €</b>
<b>1053014</b>	hoek 87,5°, Ø 40 mm	2,27	<b>2,75 €</b>
<b>1053015</b>	hoek 15°, Ø 50 mm	2,73	<b>3,30 €</b>
<b>1053016</b>	hoek 30°, Ø 50 mm	2,73	<b>3,30 €</b>
<b>1053017</b>	hoek 45°, Ø 50 mm	2,73	<b>3,30 €</b>
<b>1053018</b>	hoek 67,5°, Ø 50 mm	2,73	<b>3,30 €</b>
<b>1053020</b>	hoek 87,5°, Ø 50 mm	2,73	<b>3,30 €</b>



### HTMM Dubbele mof

Met ingelegde rubberen dichtingen, volgens de norm geproduceerd van PP overeenkomstig DIN 4102.

<b>1053013</b>	Ø 50 mm	2,38	<b>2,88 €</b>
<b>1053023</b>	Ø 40 mm	2,19	<b>2,65 €</b>



### HTB-S Bocht traploos

Met één bocht steeds het correcte aantal graden, traploos regelbaar van 0-87°.

<b>1053028</b>	hoek 0-87°, Ø 50 mm	5,62	<b>6,80 €</b>
----------------	---------------------	------	---------------

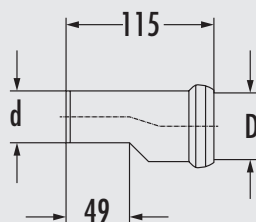

### Reduceerstuk

Met lipdichting.  
- 50/40 mm

<b>1053019</b>	wit	3,08	<b>3,73 €</b>
----------------	-----	------	---------------



### Glijmiddel

Voor HT buizen.

<b>1053022</b>	tube 150 ml	4,38	<b>5,30 €</b>
----------------	-------------	------	---------------

# MONTEC®

## Accessoires voor kraanaansluiting

In alle omstandigheden veilig in aansluiting



Montage-  
materiaal

Roestvrij stalen slangen	Pagina 120	Dop voor kraanopening	Pagina 127
Water Box	Pagina 121–122	Schroefgatperforator	Pagina 127
Flex-Frame®	Pagina 123–124	Sleutel voor parelstraal-regelaar	Pagina 127
Hoekventielen	Pagina 125	Standkraansleutel	Pagina 127
Vuilfilter Ecco 1	Pagina 125	Slangdouchedeflector	Pagina 128
Afvoerventiel	Pagina 125	Mofnippel	Pagina 128
Schuine klepafsluiter voor toestellen	Pagina 125	Wasmachineslang toevoerleiding	Pagina 128
Spoelbakdoorvoer	Pagina 126	Wasmachineslang-verlengstuk	Pagina 128
Onderlegschild	Pagina 126	Slangklem	Pagina 128
Koperen buis verchromd	Pagina 126	Veiligheidstoevoerslang	Pagina 129
Dubbele schroefverbinding	Pagina 126	Afloopslang	Pagina 129
Wandschild voor koperen buizen	Pagina 126	Verbindingsbuisje voor slang	Pagina 129
T-vormige schroefverbinding	Pagina 126	Terugstroomblokkeringsnippel	Pagina 129
T-stuk	Pagina 127	Panterslang	Pagina 129
Springbeveiliging voor slangen	Pagina 127	Debietmeter	Pagina 130

Hoge veiligheid door roestvrijstalen draadvlechtwerk met nauwe mazen bijzonder drukvast

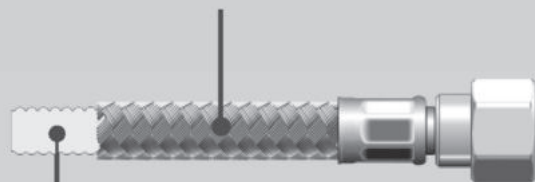

Hygiënisch vanwege de inliner PE-RT materiaal

### Flexibele sanitaire slangen

Kenmerken:

- inliner (materiaal PE-RT) met een sterke wanddikte van 0,6 mm
- hoge knikveiligheid, gelijkblijvend debiet gevrijwaard
- gekeurd op microbiologische grenswaarden (W 270), smaakneutraal en zonder geuren (KTW-A)
- zeer flexibel bij de montage, minimale buigkrachten
- hoge drukbestendigheid door hoogwaardige ommanteling met roestvrij staal
- hoge spanningsscheurbestendigheid van de inliner naar de aansluitverbindingen
- langdurige stabiliteit tegen oxidatieve afbraak (veroudering)
- bruikbaar bij jarenlange belasting
- zeer goede temperatuurwisseleigenschappen
- alle positieve mechanische eigenschappen overeenkomstig informatieblad W 543 DVGW gecertificeerd
- montage en aansluiting kunnen worden uitgevoerd in het kader van de activiteiten van de "meubelspecialist voor specifieke activiteiten" module 2 sanitaire technologie (TÜV Rheinland)



### Roestvrij stalen slang



Robuuste, flexibele waterslang. De mantel van gevlochten roestvrij staal en de slijpvrije getrapte aanzet op de buisaansluiting garanderen optimale functie-eigenschappen.

- 3/8" knelverbinding
- gekeurd volgens W 270 + KTW-A

5031001	L 300 mm, buisopening 10 mm	10,01	12,11 €
5031002	L 500 mm, buisopening 10 mm	12,20	14,76 €



### Roestvrij stalen slang met 3/8" wartelmoer



Robuuste, flexibele waterslang. De mantel van gevlochten roestvrij staal met 3/8" wartelmoer garanderen optimale functie-eigenschappen.

- 3/8" knelverbinding
- gekeurd volgens W 270 + KTW-A

5031017	L 300 mm	11,14	13,48 €
5031018	L 500 mm	14,05	17,00 €

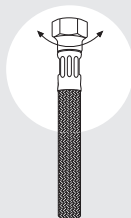

### Flex-Roestvrij stalen slang knelverbinding



Robuust roestvrij stalen vlechtwerk met draaibare 3/8" knelverbinding, daardoor is er geen torsie van slangen mogelijk (torsievrij).

- gekeurd volgens W 270 + KTW-A

5031025	L 300 mm, buisopening 10 mm	12,37	14,97 €
5031026	L 500 mm, buisopening 10 mm	15,45	18,69 €
5031031	L 1000 mm, buisopening 10 mm	30,90	37,39 €

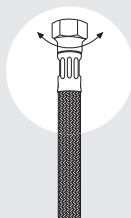

### Flex-Roestvrij stalen slang wartelmoer



Robuust roestvrij stalen vlechtwerk met draaibare 3/8" wartelmoer, daardoor is er geen torsie van slangen mogelijk (torsievrij), met 3/8" knelverbinding. Geschikt voor flexibele slang en verlengstuk van koperen buis.

- gekeurd volgens W 270 + KTW-A

5031027	L 300 mm	14,48	17,52 €
5031028	L 500 mm	18,26	22,09 €
5031034	L 1000 mm	36,42	44,07 €

# MONTEC® Water Box



De optimale oplossing voor de aansluiting van meerdere toestellen op de leidingwaterinstallatie.

De Naber Water Box maakt een probleemloze aansluiting van meerdere waterverbruikers (kraan, vaatwasmachine, wasmachine) op één voorzieningspunt mogelijk. Dit vergemakkelijkt duidelijk de montage van de wateraansluiting van verschillende toestellen in de keuken. De vandaag de dag in moderne keukens aanwezige kranen voor kokend water, drinkwaterfilters, waterdispensers, volledig automatische koffiezetapparaten e.a. zijn door de Naber Water Box gemakkelijk met de leidingwaterinstallatie te verbinden en van water te voorzien.

De Naber Water Box maakt het gebruik van verschillende hoek- en opzetventielen overbodig. Alle verbruikers worden plaatsbesparend op slechts één aansluitkubus aangesloten en centraal gevoed.

De watertoevoer gebeurt door middel van een 500 mm lange, flexibele aansluitslang DN 10 met 3/8" wartelmoer. Deze slang verbindt het door de klant ter beschikking gestelde hoekventiel met de Naber Water Box. Door middel van de vier overblijvende 1/2" aansluitingen van de Naber Water Box kunnen keukenkraan, vaatwasmachine, wasmachine en andere toestellen met vaste wateraansluiting eenvoudig en probleemloos met het door de klant ter beschikking gestelde koudwater-hoekventiel verbonden worden.

Bij de installatie van drukvaste boilers biedt het massieve messingblok van de tot de toestellen behorende veiligheidsgroep een veilige grip en zorgt het door de flexibele, vrij te kiezen montagepositie voor voldoende niveauverschil tegenover het afvoerpunt van de sifon. Vier bevestigingsboringen zorgen voor een goede bevestiging aan het keukencorpus of metselwerk.



Montage-  
materiaal



De aansluiting van de Waterbox op een hoekventiel op locatie kan worden uitgevoerd in het kader van de activiteiten van de "meubelspecialist voor specifieke activiteiten" module 2 sanitaire technologie (Modulreihe TÜV Rheinland Akademie [www.tuv.com](http://www.tuv.com)) in verband met keuken- of meubel-assemblage.

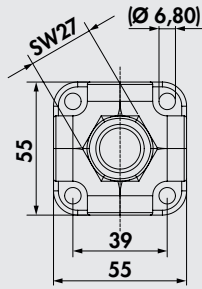

### Water Box



Voor de aansluiting van meerdere waterverbruikers op één voorzieningspunt. Individuele montagepositie door flexibele slang mogelijk.

- aansluiting 1 x ½" inwendige schroefdraad open, 3 x ½" inwendige schroefdraad met afdichtingsop afgesloten
- incl. 500 mm 3/8" flexibele, roestvrij stalen slang (aansluitingen: ½" AG x 3/8" wartelmoer)
- 55 x 55 x 55 mm (H x B x D)
- max. waterdoorloophoeveelheid tot 27 l/min bij 3 bar
- materiaal: messing CB 757S, DVGW-gecertificeerd en geschikt voor drinkwater
- montage en aansluiting kunnen worden uitgevoerd in het kader van de activiteiten van de "meubelspecialist voor specifieke activiteiten" module 2 sanitaire technologie (TÜV Rheinland)

5031035 verchromd

126,39 152,93 €

# MONTEC®

## Flex-Frame®

### Perfekte montage van alle aansluitingen bij keukeneilanden

Keukeneilanden zijn als aantrekkelijke blikvangers in het centrum van riante, hoogwaardige woonkeukens populair. Daarbij zijn er "achter de schermen" bijzondere uitdagingen die met de planning en montage gepaard gaan. Als leidingen, aansluitingen en aflopen door de klant op de grond gepositioneerd zijn, is de installatie omslachtig en tijdrovend.

De duidelijk betere oplossing heet **MONTEC® Flex-Frame®**. Daarmee biedt Naber een veilige en snelle mogelijkheid om wateraansluitingen en alle andere voor de installatie voorziene componenten in de onderkast te monteren.

De basis van **Flex-Frame®** vormt een montageframe, bestaande uit twee bevestigingshoeken met een verschuifbaar middengedeelte. De bevestiging door middel van slobgaten maakt een traploze aanpassing mogelijk. Door de klant voorziene wandschijven van de aansluitingen en aflopen kunnen stabiel en moeiteloos bevestigd worden. Uiterst voordelig: dit perfecte en uitgekende inrichtingshulpmiddel is flexibel op de gebruikelijke afmetingen van keukenonderkasten afgestemd.

Naber  
**FLEX FRAME®**  
↔



Montage-  
materiaal



Keurig en overzichtelijk gemonteerd: koud en warm water, afvoer van de spoelunit, opbouwcontactdoos, aansluiting voor drinkwaterleiding (bv. voor een koffiezetapparaat met vaste wateraansluiting of een koelkast met ijsblokjesbereider).

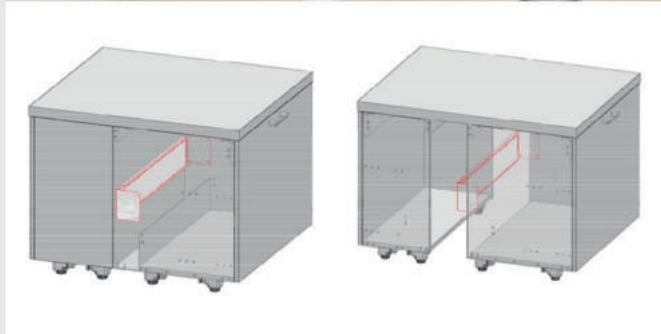

### Flex-Frame®

Bij de installatie van wateraansluitingen treft de keukeninstallateur normaliter reeds vooraf geïnstalleerde hoekventielen aan de wand aan. Voor de wateraanvoer bevindt zich meestal in de onmiddellijke nabijheid van de hoekventielen de aansluiting voor de afvoer.

Wordt er een keukeneiland gepland, dan zien de omstandigheden er anders uit. Hier is elke leiding en afvoer op de vloer gepositioneerd en slechts zeer omslachtig bereikbaar.

Flex-Frame® biedt de installateur een keurige oplossing. Om alle gebruikelijke breedtes van keukenmeubelen af te beelden, bestaat het product telkens uit twee winkelhaken, waarop een verschuifbaar middenstuk gezet wordt. Slobgaten in het middenstuk maken een flexibele lengteaanpassing van Flex-Frame® aan de gebruikelijke afmetingen van keukenonderkasten mogelijk. Met behulp van het Flex-Frame® wordt er een extra montageniveau gecreëerd dat de mogelijkheid biedt om al de componenten vrij positioneerbaar en veilig onder te brengen.

#### Montagepositie van het Flex-Frame®

Afhankelijk van de geplande positie van de spoelbak kan het Flex-Frame® binnen de onderkast of ook daarbuiten in de bouwruimte daarachter gemonteerd worden. Daardoor ontstaat er bij krappe inbouwsituaties meer plaats bv. voor afvalscheidingsystemen, waterfilters of close-in toestellen.



#### Opmerking

Niet in het leveringspakket inbegrepen: wandschijven/persfittings (bv. Wavin® Logafix of Tigris, Viega® Sanpress).

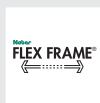
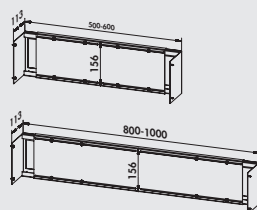

### Flex-Frame®

Montageframe plaatstaal, wit (RAL 9010), telescoopeerbaar.

- voor een keurig montageniveau in keukenonderkasten
- montage mogelijkheden voor in de handel verkrijgbare hoekventielen (1/2", 3/8") in combinatie met wandschijven/persfittings voor opbouwcontactdozen, buisklemmen voor HT-buizen, Naber Water Box, etc
- bruikbaar voor kastbreedtes 500/600 of 800/900/1000 mm (16+19 mm corpusdikte)
- hoogwaardige optiek door kras- en slagbestendige poedercoating
- eenvoudige monteerbaarheid door voorafgaande bevestiging van het frame op de gewenste corpusbreedte

5031037	voor kastbreedtes 500/600 mm	100,06	121,07 €
5031038	voor kastbreedtes 800/900/1000 mm	124,63	150,80 €

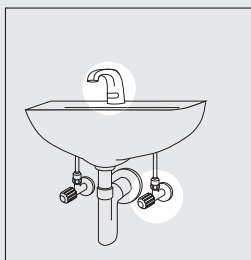

### Hoekventiel

Aansluitarmatuur met zelfdichtende installatiedraad, met verlengstuk, -schuifrozet verchromd.  
– gekeurd overeenkomstig DIN 3227

5031004	1/2", chroom	15,62	18,90 €
---------	--------------	-------	---------

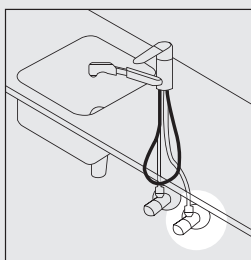

### Hoekventiel COMFORT

Aansluitarmatuur met verlengstuk, schuifrozet verchromd, trekvaste messingconus, knelverbinding met lengtecompensatie en zelfdichtende draad.

- geruisklasse I
- gekeurd overeenkomstig DIN 3227

5031003	3/8", chroom	20,53	24,84 €
5031029	1/2", chroom	16,85	20,39 €

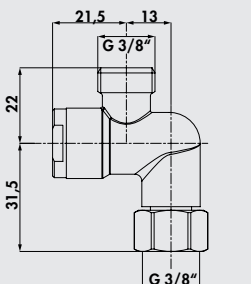

### Vuilfilter Ecco 1

Voor hoekventielen DN 10. Met filterelement en losschroefbare schroef. Beschermt het binnenwerk tegen vuilinspoelingen. Bij hoogdrukkransen zijn er twee filters vereist, bij laagdrukkransen slechts één filter.

5031005	3/8", chroom	30,28	36,64 €
---------	--------------	-------	---------

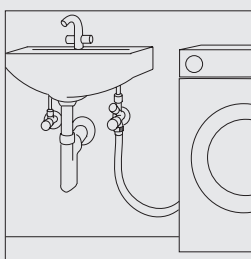

### GA Hoekventiel 2

Verchromde armatuur voor de aansluiting van wasmachines, met zelfdichtende schroefdraad, met terugstroomblokkering, schroefverbinding met lengtecompensatie, kroongreep en schuifrozet.

5031006	3/8", chroom	76,71	92,82 €
5031030	1/2", chroom	60,29	72,95 €

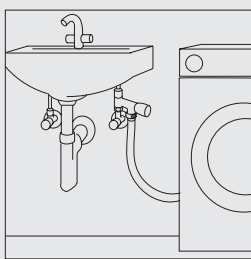

### Afvoerventiel

Voor aansluiting van hoekventiel, met kroongreep en beveiliging voor lengtecompensatie, incl. terugstroomblokkering.  
– passend voor koperen buis 10 mm

5031009	3/8", chroom	55,99	67,75 €
---------	--------------	-------	---------

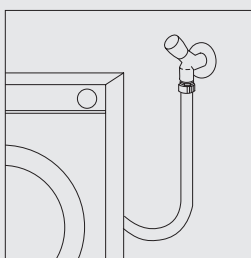

### Schuine klepafsluiter voor toestellen

Met vetkamer bovendeel, slangverbinding en terugstroomblokkering.

5031032	1/2", chroom	55,30	66,91 €
---------	--------------	-------	---------

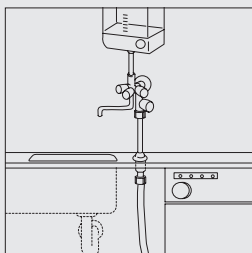

### Spoelbakdoorvoer

Voor betrouwbare dichte verbinding van watertoevoerleiding en spoelbak-/mengkraan. Een verstelbereik van 70 mm laat ook het gebruik toe van zeer dikke werkbladen of dikwandige vormdelen van spoelbakken. Aan de ventielzijde met buigzame slangaansluiting.

**Koperen buis-Ø: 12 x 500 mm en ¼" wartelmoer met dichting en slangschroefverbinding ½" x 12 mm.**

5031014 Ø 12 mm, chroom 77,68 93,99 €

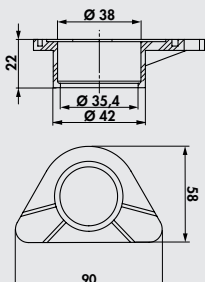

### Onderlegschiif

Optioneel toebehoren voor alle kranen. Deze kunststofschiif zorgt vooral bij roestvrijstalen spoelunits voor extra stabiliteit.

5031020 wit 5,70 6,90 €



### Koperen buis verchromd

Geconfectioneerd voor ringen à 5000 mm.

5031010 L 5000 mm, Ø 10 mm 105,32 127,44 €



### Dubbele schroefverbinding

Met twee knelverbindingen, chroom.  
**Alleen leverbaar in VE van 20 stuks.**

5031016 3/8" x 3/8", Ø 10 mm, prijs per VE 137,80 166,74 €



### Wandschiif voor koperen buizen

Chroom met knelverbinding.

5031036 1/2", Ø 10 mm 33,53 40,57 €



### T-vormige schroefverbinding

Chroom met 3 knelverbindingen.

5031039 3/8" x 3/8" x 3/8", Ø 10 mm 15,71 19,01 €



### T-stuk

Voor aansluiting aan wasmachines en vaatwasmachines.  
2 uitwendige schroefdraden 3/4" en 1 inwendige schroefdraad 3/4".

5031046	chrom	38,61	46,72 €
---------	-------	-------	---------



### Springbeveiliging voor slangen



Voor 1/2" slangen, inwendige en uitwendige schroefdraad 3/4" en sluitfunctie bij springen of afglijden van de aansluitslang. Reageert op waterdruk tot maximaal 18 l/min. doorstroomhoeveelheid.

5031051	chrom	28,44	34,41 €
---------	-------	-------	---------



### Dop voor kraanopening

De dop voor kraanopening van kunststof sluit een voorhanden, maar niet gebruikte opening voor mengkranen in de spoelbak af.  
– dop Ø 50 mm

1051008	chrom	13,07	15,81 €
---------	-------	-------	---------



### Schroefgatperforator

Eenvoudig, maar zeer effectief stanstoestel om gaten in roestvrij stalen spoelbakken te stansen, robuuste en schone precisieverwerking voor continu gebruik.

Perforeert plaatijzer en plaatstaal tot een dikte van 2 mm en VA-Nirosta plaatstaal tot 1,5 mm dikte.

1051016	Ø 35 mm, M 12 x 1,5	92,16	111,51 €
---------	---------------------	-------	----------

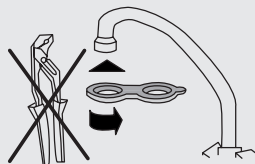

### Sleutel voor parelstraalregelaar

Belastbare sleutel voor parelstraalregelaars, van extra belastbare, vezelversterkte kunststof. Passend voor de meeste parelstraalregelaars.

5031047	rood	4,74	5,74 €
---------	------	------	--------



### Standkraansleutel

Van speciaal chroom-vanadiumstaal, zeer robuust, zwenkbare dwarse greep, met zwenkbare, afgeveerde klauw voor rechtse en linkse loop. Voor eenvoudige montage en demontage van moeilijk toegankelijke schroefverbindingen van kranen.

– grotte 3/8"-1 1/4"  
– spanbereik 10-32 mm

5031048	L 235 mm	48,79	59,04 €
---------	----------	-------	---------

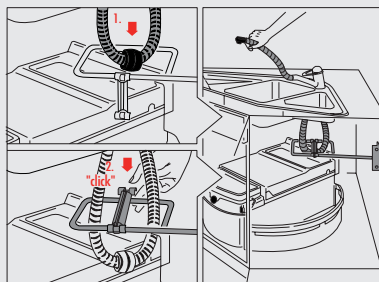

### Rondo plus Slangdouchedeflector

- Voor alle in de handel gebruikelijke slangdouchekeurken.
- eenvoudige montage door aanschroeven in de onderkast
  - gedwongen geleiding van de slang in de overige vrije ruimte, rechts, links, achteraan, bovenaan
  - geïnstalleerde inbouwtoestellen worden niet in functie belemmerd
  - metalen beugel, epoxyhars poedergecoat
  - optioneel toebehoren voor Rondo plus

8011175	wit	20,72	25,07 €
---------	-----	-------	---------

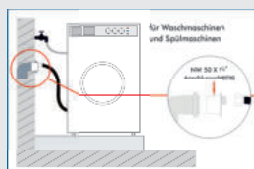

### Mofnippel

- Afvoerlang, vastgeschroefd.
- voor wasmachines, vaatwasmachines en vuilwaterpompen
  - geen uitglijden van de afvoerslang
  - duurzame en dichte verbinding
  - universeel bruikbaar
  - mofnippel NW 50 x 3/4"
  - slangtule met 3/4" wartelmoer

5031121	wit	17,12	20,72 €
---------	-----	-------	---------



### Wasmachineslang toevoerleiding

- Wasmachine/ vaatwasserslang aanvoerleiding. Met een rechte schroefverbinding 3/4" en een hoekige schroefverbinding 3/4", grijs, temperatuurbestendig tot max. 25 °C alleen voor koudwateraansluiting.
- bedrijfsdruk 10 bar

5031100	L 1500 mm	10,88	13,16 €
5031102	L 2500 mm	17,46	21,13 €
5031103	L 3500 mm	22,21	26,87 €



### Wasmachineslang - verlengstuk

- Wasmachine/ vaatwasserslang verlenging, PVC grijs, een rechte schroefverbinding van kunststof 3/4" en een klaar gemonteerde uitwendige schroefdraad 3/4", temperatuurbestendig tot max. 25 °C.
- bedrijfsdruk 10 bar

5031104	L 1500 mm	9,93	12,02 €
5031105	L 2500 mm	14,57	17,63 €



### Slangklem

- Staalverzinkt met zeskante schroef.
- aluminiumkleurig
  - bandbreedte 9 mm

4011043	1/2" 3/4", nominale opening 12–22 mm	2,19	2,65 €
4011044	3/4" 7/8", nominale opening 20–32 mm	2,55	3,09 €



### Veiligheidstoevoerslang

Voor was- en vaatwasmachines, ventiel sluit automatisch bij het springen van de slang, met rechte schroefverbinding en een hoekige schroefverbinding.  
– maximale druk 10 bar  
– maximale watertemperatuur 90 °C

5031106	L 1500 mm	63,37	76,68 €
5031107	L 2000 mm	72,41	87,62 €
5031108	L 3000 mm	95,67	115,76 €



### Afloopslang

Spiraalslang van kunststof met ophangbeugel, aan beide zijden met aangespoten, elastische moffen. Bijzonder geschikt voor de afvoeraansluiting van de toestellen in de inbouwkeuken. De slang kan bij het inschuiven van het toestel onder het werkblad niet afknikken. 19 mm en 22 mm aansluitmoffen, grijs.

5031109	L 1500 mm	9,12	11,04 €
5031110	L 2500 mm	12,20	14,76 €



### Verbindingsbuisje voor slang 3/4" kunststof

Passend voor afloopslang 5031109 en 5031110.

5031111	L 75 mm, Ø buiten 19 en 22 mm	2,46	2,98 €
---------	-------------------------------	------	--------

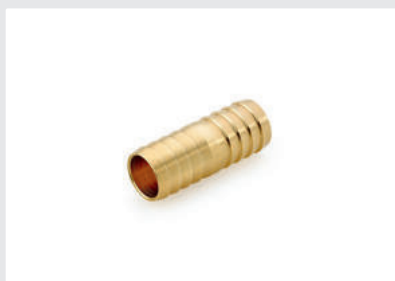

### Verbindingsbuisje voor slang 3/4" messing

Passend voor afloopslang 5031109 en 5031110.

5031114	L 53 mm, Ø 19 mm	5,62	6,80 €
---------	------------------	------	--------



### Terugstroomblokkeringsnippel 3/4"

Terugstroomblokkeringen beschermen drinkwaterleidingen tegen de ongewenste terugstroming van verbruikt water conform DIN EN 61770.

- voor **witgoed conform KTW-BWGL**
- messing
- terugstroomblokkeringsnippel inwendige schroefdraad 3/4" x 3/4" uitwendige schroefdraad ter bescherming van waterterugstroming bij vaatwassers, wasmachines en gelijkaardige apparaten

5031119	IG/AG 3/4"	24,14	29,21 €
---------	------------	-------	---------



### Panterslang

Wasmachineslang met roestvrij stalen vlechtwerk, een zijde met 3/4" uitwendige schroefdraad, andere zijde met wartelmoer en 3/4" inwendige schroefdraad. Bedrijfsdruk: 10 bar, springdruk: 80 bar, hittebestendigheid: max. 90 °C  
– DVGW W543

5031112	L 1000 mm	32,65	39,51 €
5031113	L 2000 mm	50,29	60,85 €
5031116	L 3000 mm	70,92	85,81 €



### Debietmeter

Maatbeker. Kunststof. Voor debietmeting.

Ter controle van het waterdebiet bij lagedrukboilers.

Opmerking: de waterdoorloophoeveelheid mag niet meer dan **4,5–5 l/min** bedragen!

Een te hoge waterdoorloophoeveelheid kan in een extreem geval tot het **springen van de boiler** leiden.

6011045 rood

62,58

75,72 €

# MONTEC®

## Elektrisch toebehoren

Montage-  
materiaal



### Waarop u kunt betrouwen

■ Energiebox	Pagina 132–133	■ Aansluitleidingen	Pagina 138
Keukenaansluitbox	Pagina 133–134	Netsnoeren	Pagina 138
Doorverbindingsdoos	Pagina 134	Universele fornuis aansluitdoos	Pagina 139
Evoline® Plug	Pagina 135	Vario Energieverdeler	Pagina 139
Vlakke stekker	Pagina 136	Wago verbindingsklem	Pagina 139
Drievoudige tafelcontactdoos	Pagina 137	Wago doortakkleem	Pagina 140
Stekker met veiligheidscontact	Pagina 137	Isolatieband	Pagina 140
Hoekige stekker met veiligheidscontact	Pagina 137	Compensatiering pleisterlaag	Pagina 140
Adapter voor Zwitserse stekker	Pagina 137	Kabelkanaal	Pagina 140
Klemkoppelbus met veiligheidscontact	Pagina 137	Kabeldoorvoer	Pagina 140
Spiraalverlengkabel	Pagina 137	Tuimelschakelaar	Pagina 141
Verblengkabel	Pagina 138	Veiligheidsstopcontact	Pagina 141
		Afdekraam	Pagina 141
		Inbouwdoos	Pagina 141–142

# MONTEC<sup>®</sup>

## Energie Box

### Aansluiting van kookplaat, bakoven of vaatwasser gemakkelijk gemaakt

Het montagehulpmiddel voor de keuken van Naber. Het wordt toegepast als kookplaat en bakoven niet als combitoestel ingebouwd zijn. Bovendien spaart u plaats bij de montage. Een mechanische uittrekbeveiliging zorgt voor een veilig houvast van de stekkers in de aansluitbox.

De afvoerleiding met vier aders is als vaste aansluiting aan kookplaten met een maximale vermogensopname van **2 x 3680 W** voorzien. De afvoerleiding met drie aders en veiligheidskoppeling is uitsluitend voorzien voor de aansluiting van een stekkerklare bakoven/ vaatwasser met een maximale vermogensopname van **1 x 3680 W**.

**Max. belasting: 11 KW** (bij symmetrische verdeling)



Zelfblussend materiaal conform UL 94 (FR). In geval van brand zal deze kunststof na het verwijderen van de ontstekingsbron binnen de kortste tijd ophouden te branden (zelfblussend).



#### Algemene veiligheidsvoorschriften

- Vóór gebruik resp. ingebruikname van de energiebox beslist de gebruiksaanwijzing in acht nemen. Product mag **ALLEEN** door een elektricien aangesloten worden.
- De energiebox voldoet aan de afdichtingsnorm IP20 en is **NIET** geschikt voor het gebruik in vochtige ruimtes. De montage dient overeenkomstig beveiligd plaats te vinden.
- Na het insteken van de aansluitleidingen in de energiebox dient de mechanische vergrendeling van de steekverbindingen gecontroleerd te worden.
- Bij veronachtzaming van de aanwijzingen valt de door de fabrikant verleende garantie weg.
- Transport of onakkundig gebruik kan tot beschadiging van het apparaat leiden. In dit geval apparaat niet openen en niet in gebruik nemen. Een beschadigd apparaat vervangen.

#### Aansluiting ingang

(voor de aansluiting op de aansluitdoos van het fornuis)

1 x vaste aansluiting kabel 2.0 m – 5G2,5 mm<sup>2</sup> met draadeindhulzen – Max. belasting 11 KW (3-fasig)

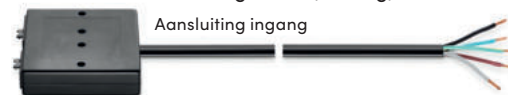

#### Vaatwasser/bakoven

1 x kabel 2.0 m, 3G1,5 mm<sup>2</sup> – Kant 1: stekker EPN1104 – Kant 2: veiligheidskoppeling – Max. belasting 3680 W (1-fasig)

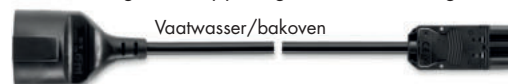

#### Inductieveld/kookplaat

1 x kabel 2.0 m, 4G2,5 mm<sup>2</sup> – Kant 1: stekker EPN1204



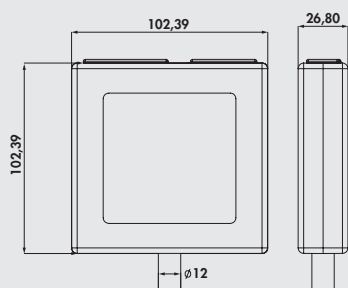

### Energiebox



**Technische gegevens:**

- ingangsspanning 400 V
- uitgangsspanning 4-polig (2-fasig) 400 V
- uitgangsspanning 3-polig (1-fasig) 230 V
- stroom max. 20 A
- gekeurd volgens IEC 60670-1 (DIN EN 60670-1), IEC 60670-22 (DIN EN 60670-22) en IEC 61535 (DIN EN 61535)
- materiaal: zelfblussend volgens UL 94 (FR). Ingeval van een brand zal deze kunststof na het verwijderen van de ontstekingsbron binnen de kortst mogelijke tijdsperiode stoppen met branden (zelfblussend).
- opbouw: de behuizing is dichtgeschroefd en mag door onbevoegde personen niet geopend worden
- afmetingen van de box: 102 x 105 x 27 mm (H x B x L)
- afdichtingsnorm voor het complete product IP20
- materiaal: kunststof

**Berekening van de aansluitwaarde van de energiebox:**

- totale aansluitwaarde fornuiscontactdoos: 11 KW (bij symmetrische indeling)
- kookplaatvermogen (4-polige aansluiting): max. 7360 W (2-fasig)
- bakovenvermogen (3-polige aansluiting): max. 3680 W (1-fasig)

**Van het gebruik van een meervoudige contactdoos voor de aansluiting van meerdere stroomafnemers via de schalkoppeling dient om veiligheidsredenen te worden afgezien.**

Is er op de inductiekookplaat reeds een kabel vast aangesloten, dan dient deze beslist te worden gebruikt. In dit geval moet de 4-polige stekker van de voorgemonteerde kabel van de energiebox losgemaakt en aan de aanwezige kabel van de inductiekookplaat aangebracht worden.

<b>7012050</b>	telkens 2 m snoerlengte	121,12	<b>146,56 €</b>
<b>7012051</b>	telkens 5 m snoerlengte	188,70	<b>228,33 €</b>
<b>7012052</b>	5 m/2 m (toevoerleiding) snoerlengte	174,66	<b>211,34 €</b>

**Optionele accessoires**

<b>7012053</b>	Adapterkabel, 10 m, 3 x 1,5 mm <sup>2</sup>	74,60	<b>90,27 €</b>
----------------	---------------------------------------------	-------	----------------



### Keukenaansluitbox



De praktische elektrische keukenaansluiting is reeds met alle noodzakelijke aansluitleidingen voor kookplaat, bakoven, vaatwasmachine of inductieplaten uitgerust.

Uitgaande van de fornuiscontactdoos kunnen de elektrische toestellen van de keuken probleemloos aangesloten en kan de elektrische aansluiting eenvoudig en plaatsbesparend doorgevoerd worden.

**Technische gegevens:**

- ingangsspanning 400 V
- voorzekering max. 16 A
- leiding en doos getest conform IEC 60670-1 (DIN EN 60670-1), IEC 60670-22 (DIN EN 60670-22) en IEC 61535 (DIN EN 61535)
- opbouw: De behuizing van de doos is vastgeschroefd en door een zegel tegen een onbevoegde opening beveiligd. Daardoor wordt elke ingreep in de bedrading verhinderd. De interne bedrading is op een etiket gedrukt.
- witte verdeeldoos 45 x 95 x 95 mm (H x B x L)

**Berekening van de aansluitwaarde van de keukenaansluitbox:**

- totale aansluitwaarde fornuiscontactdoos 11 KW (bij symmetrische indeling)
- kookplaatvermogen (4-polige aansluiting) max. 7360 W (2-fasig)
- bakovenvermogen (3-polige aansluiting) max. 3680 W (1-fasig)

Het toestel stemt overeen met de afdichtingsnorm IP20 en is niet geschikt voor gebruik in vochtige ruimtes. De aansluiting en ingebruikname mogen uitsluitend door een elektromonteur uitgevoerd worden.

**Van het gebruik van een meervoudige contactdoos voor aansluiting van meerdere stroomafnemers via de schalkoppeling dient om veiligheidsredenen te worden afgezien.**

<b>7012017</b>	elk 1,8 m kabellengte, wit	80,74	<b>97,70 €</b>
<b>7012018</b>	elk 4,8 m kabellengte, wit	119,36	<b>144,43 €</b>
<b>7012019</b>	4,8 m/1,8 m (toevoerleiding) kabellengte, wit	101,81	<b>123,19 €</b>

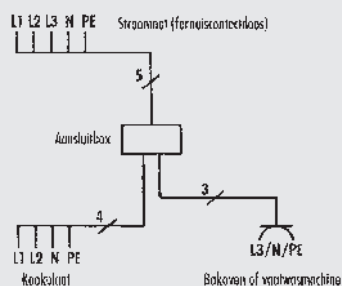

Montage-  
materiaal

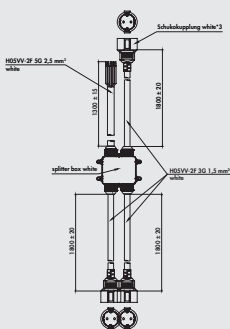

### Keukenaansluitbox voor afzonderlijke toestellen

De praktische elektrische keukenaansluiting is reeds met alle noodzakelijke aansluitleidingen voor dubbele kookplaten, teppanyaki, bakoven, vaatwasmachine en ventilatieapparatuur uitgerust. Uitgaande van de fornuiscontactdoos (11 KW) kunnen de elektrische toestellen (230 V) van de keuken probleemloos door middel van de veiligheidskoppelingen aangesloten en kan de elektrische aansluiting eenvoudig en plaatsbesparend afgehandeld worden.

Technische gegevens:

- ingangsspanning 400 V
- voorzekering max. 16 A
- leiding en doos getest conform IEC 60670-1 (DIN EN 60670-1), IEC 60670-22 (DIN EN 60670-22) en IEC 61535 (DIN EN 61535)
- opbouw: De behuizing van de doos is vastgeschroefd en door een zegel tegen een onbevoegde opening beveiligd. Daardoor wordt elke ingreep in de bedrading verhinderd. De interne bedrading is op een etiket gedrukt.
- grijze verdeeldoos 36 x 115 x 107 mm (H x B x L)

**Berekening van de aansluitwaarde van de keukenaansluitbox:**

- **totale aansluitwaarde fornuiscontactdoos 11 KW (bij symmetrische indeling)**
- **3 stuks schalkoppeling met veiligheidscontact (3-polige aansluiting) max. 3680 W (1-fasig)**

Het toestel stemt overeen met de afdichtingsnorm IP20 en is niet geschikt voor gebruik in vochtige ruimtes. De aansluiting en ingebruikname mogen uitsluitend door een elektromonteur uitgevoerd worden.

Van het gebruik van een meervoudige contactdoos voor aansluiting van meerdere stroomafnemers via de schalkoppeling dient om veiligheidsredenen te worden afgezien.

7012031	1,8 m/1,3 m (toevoerleiding) kabelengte, wit	83,19	100,66 €
---------	----------------------------------------------	-------	----------



### Doorverbindingsdoos



Montagebox zonder klemmen voor de verbinding van aansluitkabels. 9 invoeringen, met zelfdichtende, zachte invoermembranen. Afdichtbereik 4-16 mm.

- doorsnede van de geleider: 2,5 mm<sup>2</sup>
- toegekende isolatiespanning AC: 450 V
- afdichtingsnorm: IP66 – overeenkomstig DIN EN 60670-1/-22 (VDE 0606-1/-22)
- 87 x 87 x 52 mm (H x B x D)

7011160	grijs	10,00	12,10 €
7011161	grijs, met 3-geleider-klemmen Wago	14,96	18,10 €



### Evoline® Plug

De innovatieve vlakke stekker, die u meer plaats schenkt! Door zijn lage hoogte kunnen meubelen moeitelozer en dichter bij de muur aansluiten.

Met behulp van het verlengde greepelement kunt u de stekker gewoon zonder veel krachtinspanning uit de contactdoos halen.

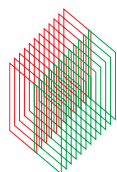

Ausgezeichnet mit dem 1. Preis  
11. Designpreis des Landes  
Nordrhein-Westfalen 2009  
Universal Home: Product Design



### Evoline® Plug



Losse vlakke stekker, **slechts 5 mm diep**. Overal waar er zeer weinig plaats is, heeft Evoline® Plug zijn optreden.

– 3680 W/16 A

7011069	wit	21,06	25,48 €
---------	-----	-------	---------



### Verlengleiding met Evoline Plugstekker



Met Evoline® Plugstekker en toestelcontactdoos, 3 x 1,5 mm<sup>2</sup> bedrading.

- leiding H05VV-F3 x G 1,5 mm<sup>2</sup>
- 3680 W/16 A
- vlakke stekker 5 mm diep

7011066	L 2000 mm, wit	45,29	54,80 €
7011067	L 1000 mm, wit	35,55	43,02 €
7011068	L 500 mm, wit	33,44	40,46 €



### Drievoudige tafelcontactstrip met Evoline Plugstekker



16 A, 250 V, contactdozen schuin gerangschikt 45°, 3000 mm netsnoer, met Evoline® Plugstekker.

- leiding H05VV-F3 x G 1,5 mm<sup>2</sup>
- 3680 W/16 A
- vlakke stekker 5 mm diep

7011065	L 3000 mm, wit	48,18	58,30 €
---------	----------------	-------	---------



### Vlakke stekkers

De innovatieve vlakke stekker lost een oud probleem op: Meubelen of toestellen kunnen nu zeer dicht bij de muur geplaatst worden, want de vlakke stekker heeft een extreem vlakke bouwwijze. Maar ook in normale contactdozen vlijt hij zich vlak aan de wand en is daardoor een klein designobject voor uw keuken!

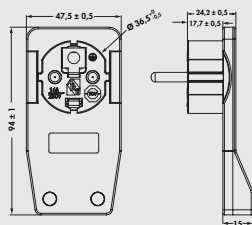

### Vlakke stekker



Vlakke stekker, los voor schroefmontage.  
**Slechts 15 mm diep**, extreem vlak voor veilig contact op de kleinste ruimte.  
– 3500 W/16 A

7012020	wit	20,19	<b>24,43 €</b>
---------	-----	-------	----------------



### Verbindingsleiding met vlakke stekker



Vlakke stekker en koppeling (toestelcontactdoos), klaar geconfectioneerd.  
– leiding H05VV-F3 x G 1,5 mm<sup>2</sup>  
– 3500 W/16 A  
– vlakke stekker 15 mm diep

7012021	L 500 mm, wit	28,35	<b>34,30 €</b>
7012022	L 1000 mm, wit	30,98	<b>37,49 €</b>
7012023	L 2000 mm, wit	38,79	<b>46,94 €</b>



### Drievoudige tafelcontactdoos met vlakke stekker



Vlakke stekker en 3-voudige tafelcontactdoos 45°, 3000 mm netsnoer, klaar geconfectioneerd.  
– leiding H05VV-F3 x G 1,5 mm<sup>2</sup>  
– 3500 W/16 A  
– vlakke stekker 15 mm diep

7012024	wit	44,23	<b>53,52 €</b>
---------	-----	-------	----------------



**Drievoudige tafelcontactdoos**



Contactdozen schuin gerangschikt 45°, wit, met hoekvormige stekker met veiligheidscontact.

- leiding H05VV-F3 x G 1,5 mm<sup>2</sup>
- belastbaar max. 3500 watt

<b>7011058</b>	L 1400 mm netsnoer	16,94	<b>20,50 €</b>
<b>7011099</b>	met verhoogde aanraakbeveiliging, L 3000 mm netsnoer	24,06	<b>29,11 €</b>



**Stekker met veiligheidscontact**



Met geïntegreerde trekontlasting en centrale kabel aansluiting.

- belastbaar max. 3500 watt

<b>7011021</b>	wit	3,68	<b>4,45 €</b>
----------------	-----	------	---------------



**Hoekige stekker met veiligheidscontact**



Met geïntegreerde trekontlasting en zijdelingse kabel aansluiting.

- belastbaar max. 3500 watt

<b>7011040</b>	wit	5,09	<b>6,16 €</b>
----------------	-----	------	---------------



**Adapter voor Zwitserse stekker**

Met deze adapter van veiligheidsstekker op Zwitserse stekker, wordt uit een veiligheidsstekker een CH-conforme aansluiting.

- zwart
- afdichtingnorm IP20, bouwwijze door Electrosuisse gekeurd
- na de montage kan de adapter niet meer losgemaakt worden

<b>7011027</b>	tot max. 10 A/250 V	16,41	<b>19,86 €</b>
<b>7011042</b>	tot max. 16 A/250 V	19,13	<b>23,15 €</b>



**Klemkoppelbus met veiligheidscontact**



- 2-polig
- belastbaar tot 3500 W
- slagbestendig

<b>7011059</b>	wit	7,28	<b>8,81 €</b>
----------------	-----	------	---------------



**Spiraalverlengkabel**



Met hoekvormige veiligheidsstekker en klemkoppelbus, rekbaar van 0,6 tot 2,75 m.

- leiding H05VV-F3 x G 1,5 mm<sup>2</sup>
- belastbaar max. 3500 watt

<b>7011044</b>	wit	76,88	<b>93,02 €</b>
----------------	-----	-------	----------------

Montage-  
materiaal



### Verlengkabel



Met hoekvormige veiligheidsstekker en klemkoppelbus.  
– leiding H05VV-F3 x G 1,5 mm<sup>2</sup>  
– belastbaar max. 3500 watt

<b>7011045</b>	L 3000 mm, wit	18,00	<b>21,78 €</b>
<b>7011046</b>	L 5000 mm, wit	24,22	<b>29,31 €</b>
<b>7011063</b>	L 2000 mm, wit	13,77	<b>16,66 €</b>

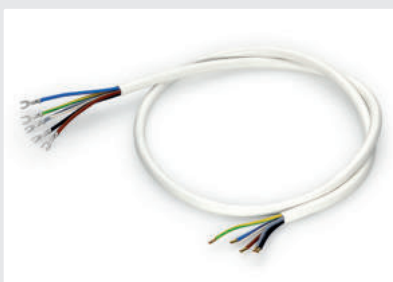

### Aansluitleiding 1



Ontmanteld, gestript, met aderhulzen en kabelschoenen.  
(incl. kopertoeslag)

<b>7012006</b>	L 2000 mm, 5 x 1,5 mm <sup>2</sup>	16,77	<b>20,29 €</b>
<b>7012007</b>	L 1500 mm, 5 x 2,5 mm <sup>2</sup>	19,13	<b>23,15 €</b>
<b>7012008</b>	L 2000 mm, 5 x 2,5 mm <sup>2</sup>	21,68	<b>26,23 €</b>



### Aansluitleiding 2



Ontmanteld, gestript, aan beide zijden met aderhulzen.  
(incl. kopertoeslag)

<b>7012030</b>	L 1500 mm, 5 x 1,5 mm <sup>2</sup>	10,23	<b>12,38 €</b>
<b>7012002</b>	L 2000 mm, 5 x 1,5 mm <sup>2</sup>	15,88	<b>19,21 €</b>
<b>7012003</b>	L 1500 mm, 5 x 2,5 mm <sup>2</sup>	17,46	<b>21,13 €</b>
<b>7012004</b>	L 2000 mm, 5 x 2,5 mm <sup>2</sup>	17,81	<b>21,55 €</b>
<b>7012013</b>	L 3000 mm, 5 x 2,5 mm <sup>2</sup>	28,70	<b>34,73 €</b>
<b>7012014</b>	L 5000 mm, 5 x 2,5 mm <sup>2</sup>	59,06	<b>71,46 €</b>



### Aansluitleiding op rol



– leiding H05VV-F3 x G 1,5–2,5 mm<sup>2</sup> (incl. kopertoeslag)  
– 1 rol 50 m

<b>7012010</b>	5 x 2,5 mm <sup>2</sup>	394,96	<b>477,90 €</b>
<b>7012011</b>	3 x 1,5 mm <sup>2</sup>	200,12	<b>242,15 €</b>



### Netsnoeren



Met aangespoten hoekvormige veiligheidsstekker. (incl. kopertoeslag)  
– leiding H05VV-F3 x G 1,5 mm<sup>2</sup>

<b>7011061</b>	L 2000 mm	12,12	<b>14,67 €</b>
<b>7011062</b>	L 3000 mm	13,69	<b>16,56 €</b>



**Universele fornuis aansluitdoos** 

- Voor opbouw en inbouw volgens VDE 0606.
- met klauwendrager
  - afdekkap met snapsluiting
  - grote aansluitruimte door plaatsing van de klemmen buiten de UP doos
  - draagframe voor schroefbevestiging op 58 mm en 70 mm schakeldoos of plugbevestiging
  - afgedekte dubbele klem 5 x 6 mm<sup>2</sup> nominale doorsnede

7012012 wit 16,77 20,29 €



**Fornuisaansluitdoos** 

- Voor inbouw.
- 16 A/400 V
  - met klauwendrager
  - voor 55 mm wanddoos, hoogte 12 mm
  - met schroefklem 5 x 2,50 mm<sup>2</sup> en trekontlasting
  - klemmen met kleurcodering volgens de geldige draadkleuren
  - met snapdeksel

7012025 wit 12,64 15,29 €



**Fornuisaansluitdoos WAGO klemmen** 

- Voor op- en inbouw.
- 16 A/V400 V
  - schroefloze klempunten tot 6 mm<sup>2</sup>
  - voor 55 mm wanddoos, hoogte 12 mm
  - zwenkbare trekontlasting
  - dubbele kabeluitgang (5 x 2 mm<sup>2</sup>, 3 x 4 mm<sup>2</sup>)
  - met snapdeksel

7012028 wit 36,77 44,49 €

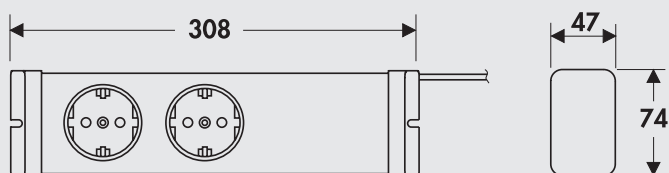

**Vario Energieverdeler**

Met 1500 mm netaansluitingssnoer. De Vario energieverdeler stuurt het samenspel van sterke verbruikers met hoge aansluitwaarden aan een 230 V/16 A veiligheidsstopcontact.

Bij de gelijktijdige werking van twee apparaten met een hoog energieverbruik (bv. wasmachine en droger of vaatwasser en boiler), kan het tijdens de verwarmingsfase van de apparaten tot overbelasting van de aanvoering en vervolgens tot activering van de leidingveiligheidsschakelaar komen. Dit detecteert de Vario energieverdeler en hij schakelt het apparaat uit om een activering van de zekering te verhinderen.

Wordt er bijvoorbeeld in het zwarte stopcontact een wasmachine gebruikt en in het witte stopcontact een wasdroger, dan wordt de wasdroger tijdens de verwarmingsfase van de wasmachine even uitgeschakeld. Na het einde van het verwarmingsproces van de wasmachine wordt de droger automatisch weer mee ingeschakeld. Is het witte stopcontact ingeschakeld, dan is automatisch ook de rode functie-indicator verlicht. Een 2-poliger, verlichte tuimelschakelaar biedt aanvullend de mogelijkheid om alle aangesloten verbruikers van het stroomnet te verbreken om potentiële gevarenbronnen te verhinderen. De uitgebreide aanraakbeveiliging biedt u en uw gezin extra veiligheid.

- uitschakeling door overlastbeveiliging bij ca. 3400 W
- opnieuw inschakelen bij ca. 450 W

7011064 zilver 107,07 129,55 €



**Wago verbindingsklem**

- 3 klempunten met bedieningshefboom
- nominale doorsnede 0,14–4 mm<sup>2</sup>
- kleur transparant
- nominale spanning 450 V
- nominale stroom 32 A
- geschikt voor massieve geleider, flexibele geleiders, meerdradige geleiders
- leverbaar uitsluitend in VE van 50 stuks

7011039 transparent, prijs per VE 56,26 68,07 €

Montage-  
materiaal



### Wago doortaklem

- 2 klempunten met bedieningshefboom
- nominale doorsnede 0,2–4 mm<sup>2</sup>
- kleur transparant
- nominale spanning 450 V
- nominale stroom 20 A
- geschikt voor massieve geleider, flexibele geleiders, meerdradige geleiders
- leverbaar uitsluitend in VE van 60 stuks

<b>7011097</b>	transparant, prijs per VE	66,53	<b>80,50 €</b>
----------------	---------------------------	-------	----------------



### Isolatieband

- L 10 m
- B 15 mm

<b>7011052</b>	wit	4,65	<b>5,63 €</b>
----------------	-----	------	---------------



### Compensatie ring



Voor schakelaardoos. Geschikt voor nisachterwanden.

- H 12 mm
- Ø 60 mm

<b>7011043</b>	rood	2,19	<b>2,65 €</b>
----------------	------	------	---------------

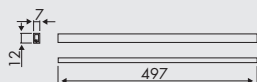

### Kabelkanaal

Kanaal van kunststof met plakband. Geschikt voor LED en halogeenspot.

- 497 x 12 x 7 mm (L x B x H)

<b>7011088</b>	L 497 mm, roestvrij staalkleurig	3,08	<b>3,73 €</b>
----------------	----------------------------------	------	---------------

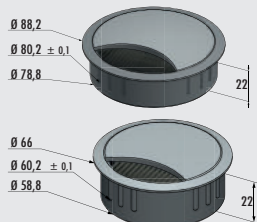

### Kabeldoorvoer metaal

Rond. Met borstel. Van zamak (onder druk gegoten zink).

- schachthoogte 22 mm

<b>7011090</b>	Ø 80 mm, roestvrij staalkleurig	27,38	<b>33,13 €</b>
----------------	---------------------------------	-------	----------------

<b>7011091</b>	Ø 60 mm, roestvrij staalkleurig	23,52	<b>28,46 €</b>
----------------	---------------------------------	-------	----------------

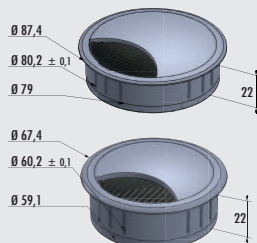

### Kabeldoorvoer kunststof

Rond. Met borstel.

- schachthoogte 22 mm

<b>7011092</b>	Ø 80 mm, zilver gelakt	7,20	<b>8,71 €</b>
----------------	------------------------	------	---------------

<b>7011093</b>	Ø 60 mm, zilver gelakt	5,18	<b>6,27 €</b>
----------------	------------------------	------	---------------

<b>7011095</b>	Ø 80 mm, zwart mat	6,06	<b>7,33 €</b>
----------------	--------------------	------	---------------

<b>7011096</b>	Ø 60 mm, zwart mat	4,12	<b>4,99 €</b>
----------------	--------------------	------	---------------

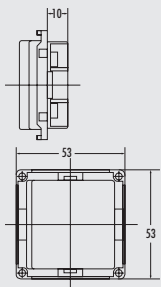

**Tuimelschakelaar** CE

- contact eenpolige uitgang
- schakelspanning 230 V
- schakelstroomsterkte 16 A

<b>7013046</b> zilverkleurig	20,89	<b>25,28 €</b>
------------------------------	-------	----------------

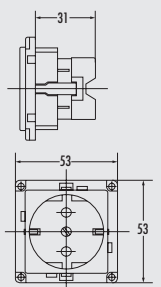

**Veiligheidsstopcontact** CE

- spanning 230 V
- stroomsterkte 10/16 A

<b>7013047</b> zilverkleurig/zwart	28,17	<b>34,09 €</b>
------------------------------------	-------	----------------

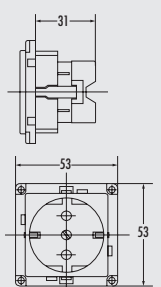

**Veiligheidsstopcontact met klapdeksel** □ CE

- spanning 230 V
- stroomsterkte 10/16 A

<b>7013048</b> zilverkleurig/zwart	35,45	<b>42,89 €</b>
------------------------------------	-------	----------------

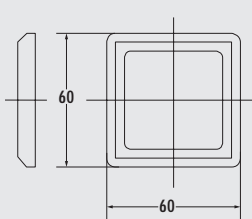

**Afdekraam 1**

- 1-voudig. Voor schakelaars en stopcontacten.  
– kunststof

<b>7013049</b> zilverkleurig	14,92	<b>18,05 €</b>
------------------------------	-------	----------------

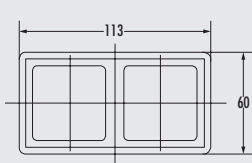

**Afdekraam 2**

- Dubbel. Voor schakelaars en stopcontacten.  
– kunststof

<b>7013050</b> zilverkleurig	20,62	<b>24,95 €</b>
------------------------------	-------	----------------

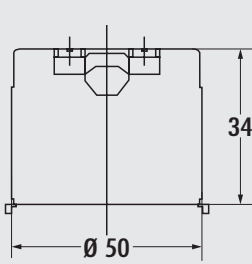

**Inbouwdoos 1**

- 1-voudig. Voor schakelaars en stopcontacten.  
– kunststof  
– boor Ø 50 mm  
– inbouwdiepte 34 mm  
– treklast 1 uitgang zijdelings

<b>7013044</b> zwart	3,77	<b>4,56 €</b>
----------------------	------	---------------

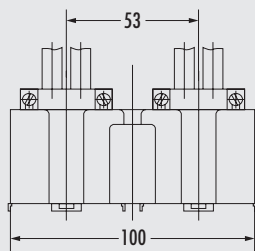

### Inbouwdoos 2

Dubbel. Voor schakelaars en stopcontacten.

- kunststof
- boor Ø 2 x 50 mm
- inbouwdiepte 40,5 mm
- trekontlasting 2 uitgangen zijdelings

**7013045**    zwart

8,77    **10,61 €**

# MONTEC®

## Verbindings- materiaal

Dat houdt, wat het belooft



Montage-  
materiaal

Zijprofiel	Pagina 144
Schutplaat tegen damp	Pagina 144
Alukleb	Pagina 144
RAUKANTEX Foliex	Pagina 145
Beschermplaten tegen hitte	Pagina 145
Ophangrail	Pagina 145
Top Safe beslag	Pagina 145
Hoেকেlement	Pagina 146–147
Verbindingsplaatje	Pagina 147
Werkbladen bevestigingsprofielen	Pagina 148
Stabilisatielijst	Pagina 148
Afstandsstrip achterwand	Pagina 148
Geperforeerde band	Pagina 148
Verbindingselementen	Pagina 148
Siliconenrubber	Pagina 149
Set voegschaven	Pagina 149
Montagelijm	Pagina 149
Verzorgingsset Cin-Nagranit	Pagina 149
Geluidwering in de keuken	Pagina 150–151

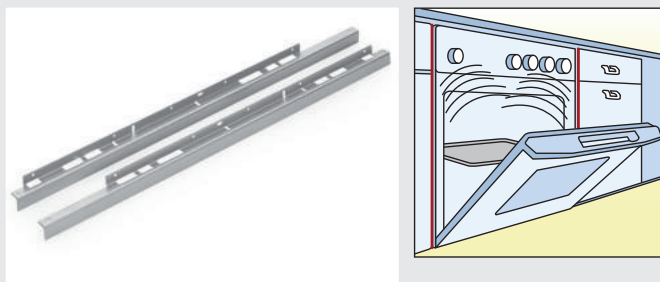

### Zijprofiel

De stalen profielen worden aan de zijdelingse corpuswanden van de fornuisombouw aangebracht. De naar voren afgeschuinde profielen beschermen de zijdelings aansluitende corpusfronten tegen alle eventuele hittestralingen. De zijprofielen zijn uitgerust met uitsparingen voor bevestiging van het fornuis.

- voor 16 mm zijwanden
- leverbaar alleen in VE van 2 stuks

9015015	L 600 mm, zilverkleurig, prijs per VE	16,68	20,18 €
9015016	L 600 mm, zwart, prijs per VE	18,07	21,86 €

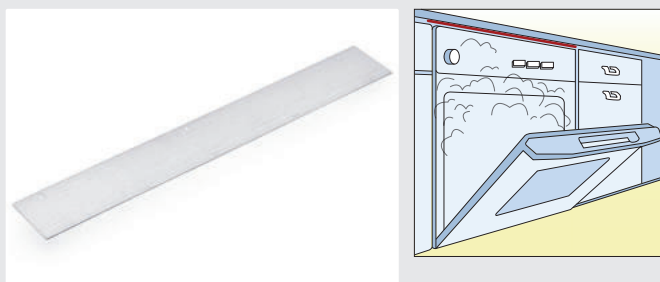

### Schutplaat tegen damp 1

De schutplaat tegen damp wordt boven de deur van de vaatwasmachine, aan de onderzijde van het werkblad bevestigd. Zij verhindert, dat de bij het openen van de vaatwasmachine optredende waterdamp in het werkblad binnendringt en deze op lange termijn opzwellt. Incl. bevestigingsmateriaal.

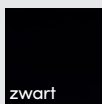

9015011	L 450 mm, zilverkleurig	19,32	23,38 €
9015012	L 600 mm, zilverkleurig	20,45	24,74 €
9015036	L 450 mm, zwart	20,59	24,91 €
9015037	L 600 mm, zwart	22,61	27,36 €

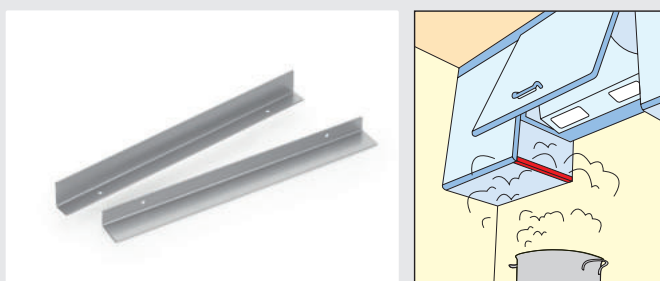

### Schutplaat tegen damp 2

Verhindert het opzwellen van de zijkanten van kasten.

- diepte 335 mm
- hoogte 30 mm
- afschuining 19 mm
- dikte 1,5 mm
- incl. bevestigingsmateriaal
- leverbaar alleen in VE van 2 stuks

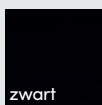

9015031	zilverkleurig, prijs per VE	29,76	36,01 €
9015038	zwart, prijs per VE	28,49	34,47 €

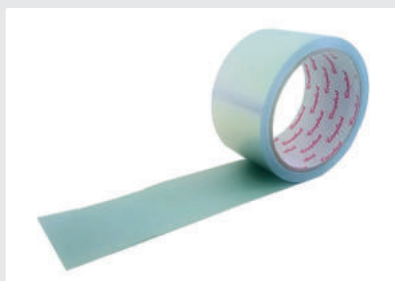

### Alukleb A2

Plakband van zuiver aluminium conform DIN 4102, niet brandbaar (A2).

- foliedikte 0,025 mm
- B 50 mm
- 1 rol = 10 m

4061039	aluminium	10,01	12,11 €
---------	-----------	-------	---------



### RAUKANTEX Foliex

Met de RAUKANTEX Foliex kan de verwijdering van de beschermfolie sneller en preciezer doorgevoerd worden.

- eenvoudige hantering
- geringe krachtingspanning
- snellere montage

9013003	beuk	42,21	51,07 €
---------	------	-------	---------

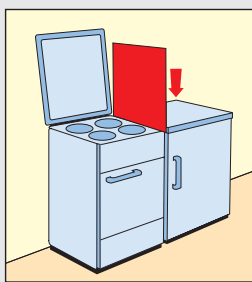

### Beschermplaten tegen hitte

Voor toepassing tussen koelkast en fornuis. Langs alle zijden voorzien met een vernikkeld frame, op de voorzijde verborgen aluminiumfolie, die gekarakteriseerd is door hoger reflecteren van en afstraling van hitte.

- temperatuurbestendigheid tot max. +750 °C
- 800 x 500 mm (H x D)
- dikte 3 mm

9015030	aluminium	87,32	105,66 €
---------	-----------	-------	----------



### Ophangrail voor keukenkasten

Met verzinkt oppervlak, doorlopend geperforeerd met ronde en slobgaten.

- profieldikte 1,75 mm
- afstand boringen ca. 20 mm
- slobgatafst. ca. 140 mm

8031080	L 2000 mm, verzinkt	17,12	20,72 €
---------	---------------------	-------	---------

#### Optionele accessoires

8031081	Speciale schroeven, verzinkt, prijs per VE van 100 stuks	24,65	29,83 €
---------	----------------------------------------------------------	-------	---------



### Top Safe beslag

Speciaal veiligheidsbeslag voor bevestigingen van wandkasten conform DIN EN 1153, ook voor de overbrugging van elektrische leidingen.

1111145	140 x 50 x 10 mm, verzinkt	17,46	21,13 €
---------	----------------------------	-------	---------

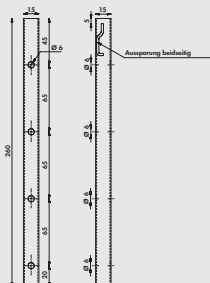

### MTS profiel

Voor ophangrails. Voor het omzeilen van leidingen: boringen worden buiten de leidingen geplaatst, de ophangrail wordt dan door beide profielen geleid.

- passend voor alle courante ophangrails
- zijdelings flexibel bij de montage van de MTS-profielen, omdat de ophangrail ingeschoven wordt of de profielen erop geschoven worden
- 15 x 260 x 15 mm (H x B x D)
- draagvermogen tot max. 230 kg/profiel
- geschikte bevestigingsmiddelen dienen in overeenstemming met de gesteldheid van de wand gekozen te worden
- min. 2 schroeven per profiel gebruiken

De monteur draagt de verantwoordelijkheid voor de veilige bevestiging!



1111160	verzinkt	21,76	26,33 €
---------	----------	-------	---------

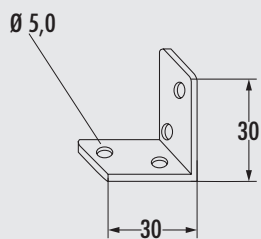

### Hoeelement 1

- dikte 2 mm
- benen 30 x 30 mm
- breedte 25 mm

1111101 verzinkt 1,57 1,90 €

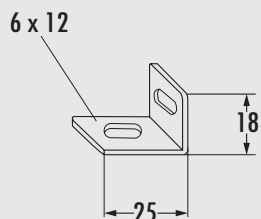

### Hoeelement 2

Met horizontale en verticale slobgaten.

- dikte 1,5 mm
- benen 25 x 18 mm
- breedte 20 mm

1111102 verzinkt 1,49 1,80 €

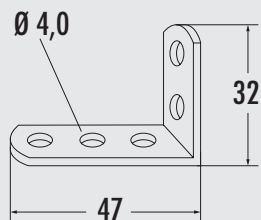

### Hoeelement 3

Bladhoeelement.

- dikte 2 mm
- benen 47 x 32 mm
- breedte 18 mm

1111103 verzinkt 1,57 1,90 €

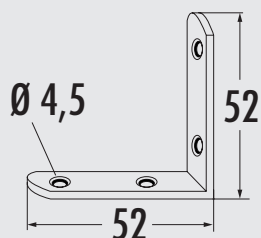

### Hoeelement 4

- dikte 2 mm
- benen 52 x 52 mm
- breedte 15 mm

1111104 verzinkt 1,84 2,23 €

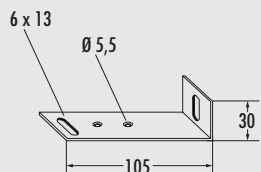

### Hoeelement 5

Met slobgaten (kantelbeveiliging voor hoeelement).

- dikte 1,5 mm
- benen 105 x 30 mm
- breedte 20 mm

1111105 verzinkt 1,93 2,34 €

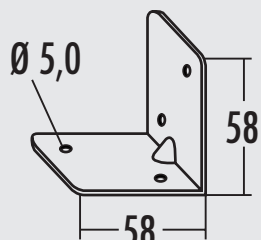

### Hoeelement 6

Met inkeping.

- dikte 2 mm
- benen 58 x 58 mm
- breedte 60 mm

1111106 verzinkt 2,73 3,30 €

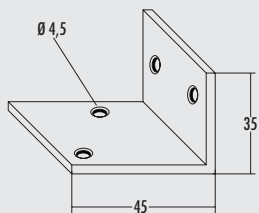

### Hoeelement 7

- dikte 3 mm
- benen 45 x 35 mm
- breedte 50 mm

1111107	verzinkt	8,42	10,19 €
---------	----------	------	---------

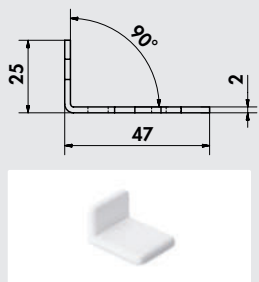

### Euro-hoeelement

Universeel hoeelement.

- dikte 2 mm
- benen 47 x 25 mm
- breedte 35 mm

1111123	verzinkt	2,38	2,88 €
---------	----------	------	--------

#### Optionele accessoires

1111124	Afdekkap, wit	2,38	2,88 €
---------	---------------	------	--------

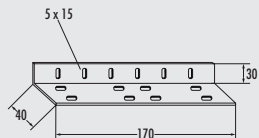

### Hoeelement 8

- dikte 2 mm
- benen 40 x 30 mm
- breedte 170 mm

1111108	verzinkt	7,20	8,71 €
---------	----------	------	--------

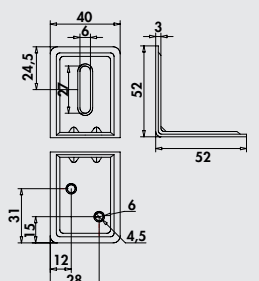

### Hoeelement 9

- dikte 3 mm
- benen 52 x 52 mm
- met inkeping

1111144	verzinkt	2,55	3,09 €
---------	----------	------	--------

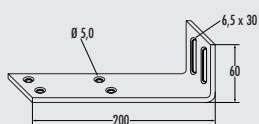

### Hoeelement voor bovenplaat

- benen 200 x 60 mm

Inclusief zakje met accessoires:

- 2 x houtschroeven 5,5 x 6 mm
- 2 x tandschijven verzinkt 6,4 mm
- 2 x KS universele pluggen
- 4 x spaanplaatschroeven 4 x 16 mm

1111109	wit	22,21	26,87 €
---------	-----	-------	---------

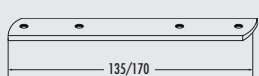

### Verbindingsplaatje

Recht, voor het verbinden van deurblindering. Dikte 3 mm.

1111110	L 135, verchromd	4,30	5,20 €
1111111	L 135, wit	3,60	4,36 €
1111112	L 135, zilver	3,68	4,45 €
1111113	L 170, verchromd	4,38	5,30 €
1111114	L 170, wit	3,68	4,45 €
1111115	L 170, zilver	4,30	5,20 €

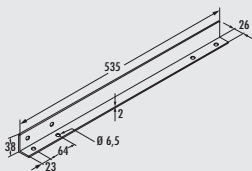

### Werkbladen bevestigingsprofielen

Hoeksteunen voor keukenwerkbladen.

1111119	L 535 mm, wit	21,24	25,70 €
---------	---------------	-------	---------

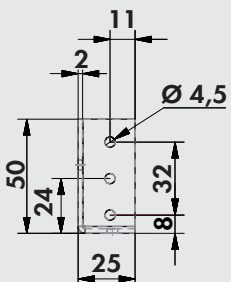

### Stabilisatielijst

De stabilisatielijst voor 16 mm zijwanden is universeel als afstandstraverse en in combinatie voor de ondersteuning van het werkblad bruikbaar. Hierbij kan deze, al naargelang de gestelde eis, op de smalle kant en ook plat gebruikt worden. Door de constructiewijze kan bij een frontmontage ook aanvullend een houten paneel gemonteerd worden.  
– ter ondersteuning van lange en smalle werkbladen

1111125	L 567 mm, wit	57,74	69,87 €
1111126	L 767 mm, wit	64,42	77,95 €
1111127	L 867 mm, wit	64,69	78,27 €
1111128	L 967 mm, wit	65,56	79,33 €
1111129	L 1167 mm, wit	72,05	87,18 €



### Afstandsstrip achterwand

Voor het versterken van kasten zonder achterpaneel, bevestiging aan de muur of binnenwanden van kasten – ook voor ombouw van fornuizen.

1111146		9,47	11,46 €
---------	--	------	---------



### Geperforeerde band

Hoogvaste montage-perforatieband van verzinkt staal in een kunststofdispenser. Voor bevestiging van buizen, stangen, kabels, kabelkanalen, aircokanalen enz.  
– B 17 mm  
– L 10 m

5031049	verzinkt staal	21,51	26,03 €
---------	----------------	-------	---------



### Verbindingselementen voor werkbladen

Stalen verbindingselement voor keukenwerkbladen.  
Metalen boog voor 60 mm Ø boring compleet gemonteerd met montagehulp en lange moer M6.

1111039	M6 x 150 mm, verzinkt	4,38	5,30 €
---------	-----------------------	------	--------



### Siliconenrubber

Permanent elastisch verzegelingmateriaal voor voegen en industriële lijmverbindingen. Zeer eenvoudige omgang door dispenser cartouche, uitstekende hechting op metalen, glas, beton, hout en kunststof. Niet geschikt voor graniet.  
 – temperatuurbestendig van -40 °C tot +150 °C

1111040	310 ml patroon, transparant	21,85	26,44 €
1111041	310 ml patroon, wit	21,85	26,44 €



### Set voegschaven

Siliconevoegen trekken zoals een professional – alleen zo komt u tot een zuiver en gesloten voegbeeld. Uiteinde van het patroon door het middelste gat van de handtrekker tot aan de aanslag steken en op het verst gelegen punt afsnijden.

Set bestaande uit:  
 – siliconeschuif 6 mm  
 – voegtrekker  
 – reinigungsset

1111002	oranje	22,64	27,39 €
---------	--------	-------	---------



### Montagelijm

1-component, elastische kleefstof met zeer hoge aanvangshechting. Geschikt voor toepassingen in interieur en exterieur, kan indien vereist overschilderd worden (gelieve hiervoor de bijzondere aanwijzingen in acht te nemen).

1111042	290 ml patroon, wit	17,90	21,66 €
---------	---------------------	-------	---------



### Verzorgingsset Cin-Nagranit

Set bestaande uit 3 flessen à 50 ml incl. radeerspons.  
 – 1 x easy Care verzorgingsmiddel  
 – 2 x ontkalker/vlekverwijderaar

1100003	set 3-delig	33,79	40,89 €
---------	-------------	-------	---------

# Geluid- wering in de keuken



Geluidsbronnen tot een minimum herleiden, welzijn bevorderen, wooncomfort verbeteren!



## Goede geluidwering met het Naber "SOUND of SILENCE"-systeem

De bij het gebruik van een keuken tot stand komende geluiden kunnen door de overdracht van contactgeluiden aan de aangrenzende ruimte of aan de woning van een buurman/-vrouw overgedragen worden. Geluiden, ontstaan door bv. het hakken of kloppen, het neerzetten van potten en harde voorwerpen op het keukenwerkblad, worden via de meubelen en de wand in nabijgelegen gebruikseenheden overgedragen. Nog andere storende geluiden ontstaan bij het opbergen van servies, pannen, flessen of blikjes in kasten, schuifladen en uittreksystemen.

Contactgeluid wordt, zonder geluidwerende maatregelen, via de vast verbonden inbouwkeuken in wanden en bodems van het bouwlichaam overgedragen. Het gevolg zijn storende, goed waarneembare geluiden uit aangrenzende woningen of ruimtes. Om dat te verhinderen, moeten de bevestigingen en contactpunten van de keukenkasten qua geluid van het bouwlichaam ontkoppeld worden.

Met de Naber "SOUND of SILENCE"-geluidwerende – en isolerende elementen kunnen tijdens de keukenmontage geluidsoverdrachtspunten eenvoudig en snel geïsoleerd en van het bouwlichaam ontkoppeld worden.

Voordelen van de geluidwerende en isolerende Naber componenten "SOUND of SILENCE" voor keukens:

- getest overeenkomstig SIA-norm 181:2006 – aan de hogere eisen wordt voldaan
- geschikt voor inbouw aan enkelvoudige betonnen scheidingswanden van woningen
- slechts 4 mm dikke ontkoppeling van het bouwlichaam noodzakelijk
- voor keukens overeenkomstig Zwitserse – en Euro-norm

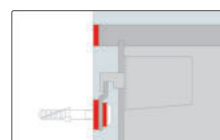
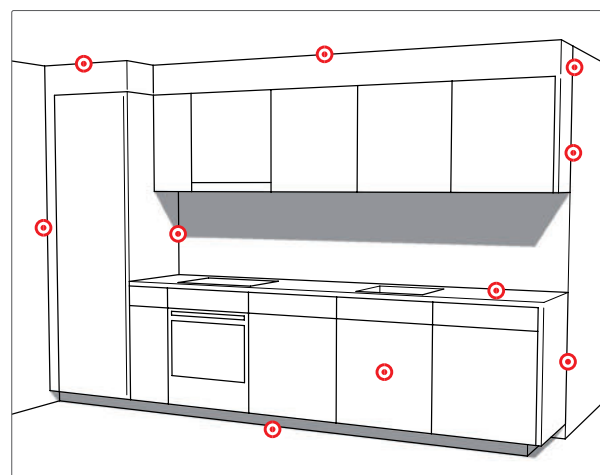

Rail met rubberen onderlaag en rubbertules bevestigen, kastdeksel of zijwanden met elastiek ontkoppelen.



Voeten met rubberen rondelen en paneel met elastiek van bodem ontkoppelen.



Werkblad aan de voorzijde met PE-randtape of PE-tape van wand ontkoppelen.



Kastbodem of zijwanden met elastiek ontkoppelen.



Paneel aan de voorzijde met PE-tape van wand ontkoppelen.



### Rubberbus met sluitring

Voor ophangrails. Ontkoppeling voor schroefkop en -schacht, van caoutchouc 45° Shore A.

- voor 5 mm schroeven
- Ø bi 10 mm, Ø bu 16 mm
- L 5 mm
- leverbaar alleen in VE van 10 stuks

1112008 zwart, prijs per VE 10,96 13,26 €

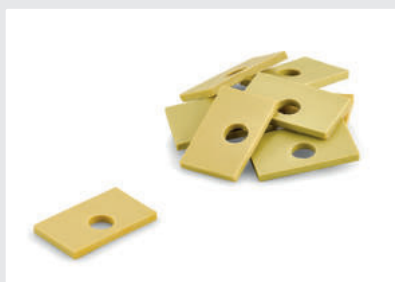

### Rubber onderlegger

Ontkoppeling van kasten en ophangrails, zelfklevend, met doorvoergat, van caoutchouc 45° Shore A.

- 4 x 50 mm (H x L)
- leverbaar alleen in VE van 10 stuks

1112002 Ø van het gat 12 mm, B 30 mm, prijs per VE 14,48 17,52 €



### Rubber rondellen

Ontkoppeling voor steunvoeten, zelfklevend met glijfolie van caoutchouc 45° Shore A.

- H 4 mm
- leverbaar alleen in VE van 50 stuks

1112010 Ø 60 mm, prijs per VE 142,18 172,04 €



### Rubber tape

Belastbare tape voor de ontkoppeling, zelfklevend, van caoutchouc 45° Shore A.

- L 10 m
- 4 x 13 mm (H x B)

1112005 wit 68,37 82,73 €



### PE-band

Band ter vrijwaring van afstanden, zelfklevend, van gesloten-cellig PE volumegewicht 33 kg/m<sup>3</sup>.

- L 10 m
- 4 x 15 mm (H x B)

1112012 wit 14,31 17,32 €



### PE-Kantentape

Tape ter vrijwaring van afstanden van de voor- en bovenzijden van werkbladen, zelfklevend, met insnijding in de lengte, van gesloten-cellig PE 33 kg/m<sup>3</sup>.

- L 20 m
- 4 x 50 mm (H x B)

1112007 wit 114,10 138,06 €

Montage-  
materiaal

# 2 TECH

-  Luchtafvoertechniek
-  Montagemateriaal

# 1 BASICS

-  Spoelunits
-  Kranen
-  Afvalverzamelaars
-  Verlichting
-  Contactdozen
-  Steunelementen
-  Kastuitrusting
-  Nisuitrusting
-  Multibakken

# 3 INTERIEUR

-  Barkrukken, stoelen, tafels

Naber GmbH  
Ontwikkeling · Productie · Distributie

Enschedestr. 24  
48529 Nordhorn  
Duitsland  
Tel. +49 5921 704-0  
Fax +49 5921 704-140  
naber@naber.com  
www.naber.com



**Naber**<sup>®</sup>  
... inspireert!