

SELECTAkit®

Abfall-
sammler



Abfallsammler

Intelligenz

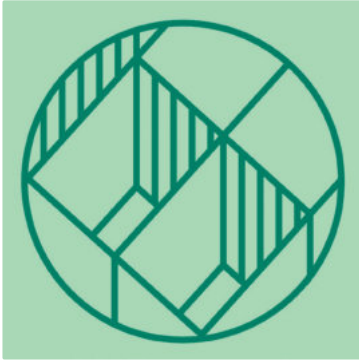

Müll sauber trennen schont natürliche Ressourcen. Gleichzeitig noch Ordnung in den Unterschrank bringen bedeutet Zeitersparnis und komfortable Nachhaltigkeit. So machen die SELECTAkit®-Abfalltrennsysteme verantwortungsbewusstes ökologisches Denken leicht!

Denn für jeden Küchenunterschrank bietet das seit langer Zeit kreativ immer weiter entwickelte SELECTAkit® Abfallsammler-Sortiment das optimale Abfalltrennsystem mit der genau passenden Stauraum-Organisation. Sie sind ausgesprochen praktisch, vielfältig und extrem flexibel: Cox® Base, Cox Stand-UP®, Cox Clan®, Cabbri® ... Und mit Cox Base-Board® und Cox Work® gibt es maßgeschneiderte Ordnungs- und Aufbewahrungssysteme hinzu. Das bedeutet: ungeahnte Staumöglichkeiten für Accessoires und Utensilien, kombiniert mit höchst funktionalem und ergonomischem Design.

SELECTAkit®

Abfallsammler

Aus neuem Denken
entwickelt sich innovative Technik



Abfallsammler



■ SELECTAkit®
Auszugstechnik für Frontauszug
Die anspruchsvolle
Auszugstechnik Seite 133–170



■ SELECTAkit®
Auszugstechnik für vorhandene Auszüge
Das flexible Abfallsystem Seite 171–204



■ SELECTAkit®
Auszugstechnik für Drehtüren
Die perfekte Ergänzung von
Funktionalität und Ergonomie Seite 205–230



■ SELECTAkit®
Schwenktechnik für Drehtüren
Die Technik der kürzeren Wege Seite 231–240



■ SELECTAkit®
Freistehende Behälter, Abfallzerkleinerer
Überaus praktisch und formschön Seite 241–244

Sammlerübersicht

Auszugstechnik für Frontauszug

Seite 133–170



Vollfront
Frontblende mit einer Unterteilung

Tiefe 320 mm

Seite

Cox® Base 360 K	146–147, 149
Cox Base-Board®	141–142, 148

Tiefe 400 mm

Seite

Cox® Base 360 S	135–137, 143–144
Cox® Base Q+	139
Cox® Base Q	140
Cox Base-Board®	141–142, 148
Cox Base-Board® 900	145
Cox® Base 360 S/900-4	145
Cox Cick-E® 600	144
Cox Cick-E® 600 K	149
Cox® Base 460 S	150–152
Cox Cick®	153
LED Fußkick Libero 3.0	153
Cox Work®	154–156
Cox® Base 360 R	157–158
Cox® Base 460 R	159–160

Tiefe > 400 mm

Seite

Cox Clan®	161–165
Cox Cick®	163
Bio Double 30 BM	168
Tandem 2	168
Müllex Comfort 35/5/4/4	168
Müllex Comfort 35/17/4/4	169
Müllex Oekonom 35/2/2	169
Müllex Boxx 55/60-R Bio	169
Müllex Euro Boxx 55/60 R	170
StopMatic	170
KickMatic	170

Auszugstechnik für vorhandene Auszüge

Seite 171–204



Vollfront
Frontblende mit einer Unterteilung
Frontblende mit einer Unterteilung
Frontblende mit zwei Unterteilungen

Tiefe 310 mm

Seite

Cox Stand-UP® 350 K	182–183
Cox® Box 235 K	188–190
Cox® Box 275 K	193–195

Tiefe 400 mm

Seite

Cox Stand-UP® 250 S	173–175
Cox Stand-UP® 280 S	176–178
Cox Stand-UP® 350 S	179–181
Cox® Box 235 S	185–187
Cox® Box 275 S	191–192
Cox® Box 360 S	197–198
Cox® Box 350 S	199–200

Tiefe > 400 mm

Seite

Cox® Giallo	201
X-LINE	202–203

Auszugstechnik für Drehtüren

Seite 205–230



Vollfront
Frontblende mit einer Unterteilung

Tiefe 310 mm

Seite

Clap 1–3	206–208
Double 1/Double deluxe	209
Double 3	209
Trenta 1	210
Double Shorty/Trio Shorty	211
Double Shorty plus	212
Double 4	212
Trenta 5	212
Quarta 1	213
Double 2	213
Trenta 6	213
Bio Single 30 DT	214
Big Boy 30/40	214
Double Master/Bio Double Master	215
Trio Master/Bio Master	215–216
Double Master Maxi 40 DT	216
Bio Trio Maxi 40 DT	216
Bio Double 30 DT	217
Bio Trio DT	217
Kitchen Box	217
Solo 3635/3636	218
Tandem 7	218
Trenta 7/8	219
Putzmittelauszug Carry	220
Tandem 7 K/S	220–222
Easy Cargo 1	223
Big Double	223
Double Master 2 DS	228
Trio Master 3 DS	229
Double 2 DS	229
Trenta 6 DS	229

Ecklösungen

Seite

Corner Boy	224
Rondo plus	225–226
Rollwagen DS	227–228

Sammlerübersicht

Schwenntechnik für Drehtüren

Seite 231–240



Vollfront

Frontblende mit einer Unterteilung

	Seite
Cabbi® junior	232–233
Cabbi®	234–235
Cox® Beep	236
Müllex Single 35	237
Müllex Euro Flexx	237
Vario	237–238
Öko 1	239
Uno 3418	239
Duo 3416	239

Freistehende Behälter, Abfallzerkleinerer

Seite 241–244



	Seite
Kickboy	242
Pushboy	242
Beta	242
Alpha	243
Dassa	243
Evolution 100	244
Modell 56	244

SELECTAkit®

Auszugstechnik für Frontauszug

Die anspruchsvolle Auszugstechnik



Abfallsammler

■ Cox® Base 360 S	Seite 135–137	■ LED Fußkick Libero 3.0	Seite 153
Cox® Base Q	Seite 138–140	Cox Work®	Seite 154–156
Cox Base-Board®	Seite 141–142	Cox® Base 360 R	Seite 157–158
Cox® Base 360 S mit Base-Board®	Seite 142–144	Cox® Base 460 R	Seite 159–160
Cox Cick-E® 600	Seite 144	Cox Clan® 490	Seite 161–163
Cox Base-Board® 900	Seite 145	Cox Cick®	Seite 163
Cox® Base 360 S/900-4	Seite 145	Cox Clan® 580	Seite 164–165
Cox® Base 360 K	Seite 146–147	Ersatzeimer- und Deckelübersicht	Seite 166–167
Cox Base-Board®	Seite 148	Bio Double 30 BM	Seite 168
Cox® Base 360 K mit Base-Board®	Seite 149	Tandem 2	Seite 168
Cox Cick-E® 600 K	Seite 149	Müllex	Seite 168–170
Cox® Base 460 S	Seite 150–152	StopMatic	Seite 170
Cox Cick®	Seite 153	KickMatic	Seite 170

Geeignet für folgende Frontenbilder:



Vollfront



Frontblende mit einer Unterteilung

Bitte Höhen bei Produktgruppen prüfen.

SELECTAkit®

Auszugstechnik für Frontauszug

COX® Base

Anspruchsvolle Einbau-Abfallsammlerlösung, die sich durch hohe Qualität, Komfort und perfekte Auszugstechnik auszeichnet.

- In Langzeittests geprüfte GRASS Vollauszugstechnik mit Synchronisation, Selbsteinzug und Airmatic-Anschlagdämpfung
- Auch unter Vollast höchster Laufkomfort und Seitenstabilität (40 kg Tragkraft)
- Verstärkter Metallgehäuserahmen für die Behälteraufnahme, pulverbeschichtet
- Herausziehbarer Metalldeckel mit Griff-Clip nutzbar als zusätzliche Ablagefläche, pulverbeschichtet
- Lieferbar für vier Schrankbreiten sowie mit Standard- und XXL-Behälterbestückung, nur 400 mm Einbautiefe
- Optionaler 10-Liter-Behälter mit Biodeckel und Aktivkohlefilter
- Passgenaue Montage mit dem "quick&easy" Schnellmontagerahmen

Cox® Base – Vorsprung durch perfekt gedämpfte Auszugstechnik!



nova
▶▶▶ pro ▶

G* GRASS



Der Cox® Base überzeugt durch einfachste Montage:



1. GRASS-Führung 470 mm in Seitenteil einlegen und korpusbündig montieren (quick & easy).



2. Ablagedeckel in Kunststoff-Gleitlager einschieben.



3. Auszugsrahmen in Auszugschienen einhängen.



4. Frontbefestigung mit Schablone montieren.



5. Frontplatte in den Auszugsrahmen einhängen und befestigen



6. Behälter einsetzen. Fertig!



Cox® Base 360 S

Abfallsammler als Frontauszugssystem mit Softeinzug und Anschlagdämpfung.

- Einbauhöhe 360 mm
- Einbautiefe 400 mm
- **Tiefe der Führungsschiene 470 mm**
- "quick&easy"-Montagerahmen für unterschiedliche Korpusstärken (16/19 mm)
- "nova Pro"-Führungsschiene
- funktionales Design

Behälter-Bestückungssystem / Liter					
Korpus	400	450	500	600	900
	10 10		16 10 10	10 22 10	22 22 10 10
	22	16 16	16 22	22 22	2,7 2,7 1,2 1,2
				10 10 10 10	

Abfallsammler

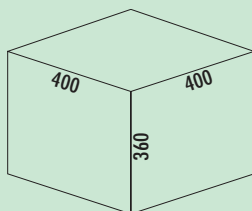

Cox® Base 360 S/400-1

Mit herausziehbarem Gesamtdeckel.

- Führungsschienentiefe 470 mm
- Abfallvolumen 22 Liter
- Technik: Vollauszug
- Montage: Schrankwand und Frontblende
- **mit Softeinzug und Dämpfung**
- **passend für Cox Work® Utensilienbox (siehe Katalog 1 Seite 154–156/24 AT)**

8012310 hellgrau, H 360 mm	300,00	360,00 €
8013310 anthrazit, H 360 mm	300,00	360,00 €

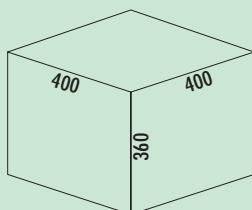

Cox® Base 360 S/400-2

Mit herausziehbarem Gesamtdeckel.

- Führungsschienentiefe 470 mm
- Abfallvolumen 20 (2 x 10) Liter
- Technik: Vollauszug
- Montage: Schrankwand und Frontblende
- **mit Softeinzug und Dämpfung**

8012300 ohne Biodeckel, hellgrau, H 360 mm	300,00	360,00 €
8013300 ohne Biodeckel, anthrazit, H 360 mm	300,00	360,00 €
8012313 mit Biodeckel, hellgrau, H 360 mm	304,56	365,47 €
8013313 mit Biodeckel, anthrazit, H 360 mm	304,56	365,47 €

Optionales Zubehör

8011312 Biodeckel, hellgrau, für 4/ 6/ 7/ 10/ 12,5 Liter	14,79	17,75 €
8013312 Biodeckel, anthrazit, für 4/ 6/ 7/ 10/ 12,5 Liter	14,79	17,75 €
8011178 Biofilter Nachrüstset, schwarz	7,39	8,87 €



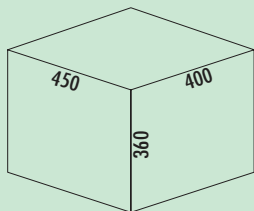

Cox® Base 360 S/450-2

- Mit herausziehbarem Gesamtdeckel.
- Führungsschiententiefe 470 mm
- Abfallvolumen 32 (2 x 16) Liter
- Technik: Vollauszug
- Montage: Schrankwand und Frontblende
- **mit Softeinzug und Dämpfung**

8012301	hellgrau, H 360 mm	317,14	380,57 €
8013301	anthrazit, H 360 mm	317,14	380,57 €

Optionales Zubehör

8012367	Cox Cick®, dunkelgrau/chrom matt	66,47	79,76 €
---------	----------------------------------	-------	----------------

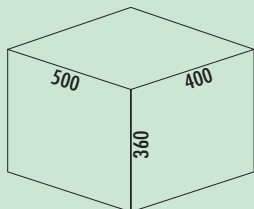

Cox® Base 360 S/500-2

- Mit herausziehbarem Gesamtdeckel.
- Führungsschiententiefe 470 mm
- Abfallvolumen 38 (1 x 16/1 x 22) Liter
- Technik: Vollauszug
- Montage: Schrankwand und Frontblende
- **mit Softeinzug und Dämpfung**
- **passend für Cox Work® Utensilienbox (siehe Katalog 1 Seite 154–156/24 AT)**

8012303	hellgrau, H 360 mm	325,21	390,25 €
8013303	anthrazit, H 360 mm	325,21	390,25 €

Optionales Zubehör

8012367	Cox Cick®, dunkelgrau/chrom matt	66,47	79,76 €
---------	----------------------------------	-------	----------------

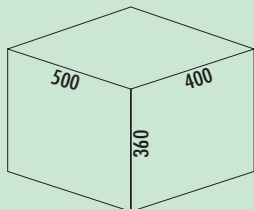

Cox® Base 360 S/500-3

- Mit herausziehbarem Gesamtdeckel.
- Führungsschiententiefe 470 mm
- Abfallvolumen 36 (2 x 10/1 x 16) Liter
- Technik: Vollauszug
- Montage: Schrankwand und Frontblende
- **mit Softeinzug und Dämpfung**

8012302	ohne Biodeckel, hellgrau, H 360 mm	325,21	390,25 €
8013302	ohne Biodeckel, anthrazit, H 360 mm	325,21	390,25 €
8012314	mit Biodeckel, hellgrau, H 360 mm	329,80	395,76 €
8013314	mit Biodeckel, anthrazit, H 360 mm	329,80	395,76 €

Optionales Zubehör

8011312	Biodeckel, hellgrau, für 4/ 6/ 7/ 10/ 12,5 Liter	14,79	17,75 €
8013312	Biodeckel, anthrazit, für 4/ 6/ 7/ 10/ 12,5 Liter	14,79	17,75 €
8011178	Biofilter Nachrüstset, schwarz	7,39	8,87 €
8012367	Cox Cick®, dunkelgrau/chrom matt	66,47	79,76 €

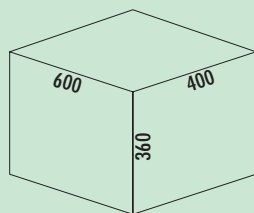

Cox® Base 360 S/600-2

Mit herausziehbarem Gesamtdeckel.

- Führungsschienentiefe 470 mm
- Abfallvolumen 44 (2 x 22) Liter
- Technik: Vollauszug
- Montage: Schrankwand und Frontblende
- **mit Softeinzug und Dämpfung**
- **passend für Cox Work® Utensilienbox (siehe Katalog 1 Seite 154–156/24 AT)**

8012304	hellgrau, H 360 mm	325,21	390,25 €
8013304	anthrazit, H 360 mm	325,21	390,25 €

Optionales Zubehör

8012368	Cox Cick-E® 600, B 600 mm, dunkelgrau/chrom matt	469,83	563,80 €
8012367	Cox Cick®, dunkelgrau/chrom matt	66,47	79,76 €

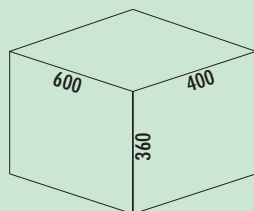
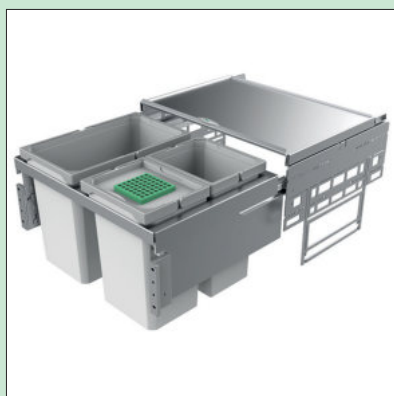

Cox® Base 360 S/600-3

Mit herausziehbarem Gesamtdeckel.

- Führungsschienentiefe 470 mm
- Abfallvolumen 42 (2 x 10/1 x 22) Liter
- Technik: Vollauszug
- Montage: Schrankwand und Frontblende
- **mit Softeinzug und Dämpfung**
- **passend für Cox Work® Utensilienbox (siehe Katalog 1 Seite 154–156/24 AT)**

8012305	ohne Biodeckel, hellgrau, H 360 mm	326,05	391,26 €
8013305	ohne Biodeckel, anthrazit, H 360 mm	326,05	391,26 €
8012315	mit Biodeckel, hellgrau, H 360 mm	340,84	409,01 €
8013315	mit Biodeckel, anthrazit, H 360 mm	340,84	409,01 €

Optionales Zubehör

8011312	Biodeckel, hellgrau, für 4/ 6/ 7/ 10/ 12,5 Liter	14,79	17,75 €
8013312	Biodeckel, anthrazit, für 4/ 6/ 7/ 10/ 12,5 Liter	14,79	17,75 €
8011178	Biofilter Nachrüstsatz, schwarz	7,39	8,87 €
8012368	Cox Cick-E® 600, B 600 mm, dunkelgrau/chrom matt	469,83	563,80 €
8012367	Cox Cick®, dunkelgrau/chrom matt	66,47	79,76 €

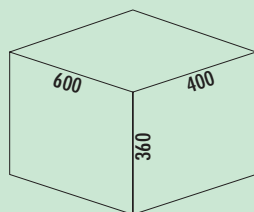

Cox® Base 360 S/600-4

Mit herausziehbarem Gesamtdeckel.

- Führungsschienentiefe 470 mm
- Abfallvolumen 40 (4 x 10) Liter
- Technik: Vollauszug
- Montage: Schrankwand und Frontblende
- **mit Softeinzug und Dämpfung**

8012316	ohne Biodeckel, hellgrau, H 360 mm	365,63	438,76 €
8013316	ohne Biodeckel, anthrazit, H 360 mm	365,63	438,76 €
8012317	mit Biodeckel, hellgrau, H 360 mm	368,06	441,67 €
8013317	mit Biodeckel, anthrazit, H 360 mm	368,06	441,67 €

Optionales Zubehör

8011312	Biodeckel, hellgrau, für 4/ 6/ 7/ 10/ 12,5 Liter	14,79	17,75 €
8013312	Biodeckel, anthrazit, für 4/ 6/ 7/ 10/ 12,5 Liter	14,79	17,75 €
8011178	Biofilter Nachrüstsatz, schwarz	7,39	8,87 €
8012368	Cox Cick-E® 600, B 600 mm, dunkelgrau/chrom matt	469,83	563,80 €

SELECTAkit®

Auszugstechnik für Frontauszug

Cox® Base Q+/ Cox® Base Q

Abfallsammler-Systeme von Naber kombinieren eine optimale Stauraum-Organisation mit maximalem Komfort bei der Handhabung. Cox® Base Q+ / Cox® Base Q ermöglicht die platzsparende Unterbringung von Abfallbehältern und Quooker Wasserreservoirs im Spülenunterschrank.

Das komfortable Zapfen von kochend heißem und gekühltem sprudelndem Wasser einfach durch Bedienen der Quooker Armatur basiert auf Wasserreservoir plus Schläuchen und Wasseranschlüssen. Mit Cox® Base Q+ / Cox® Base Q findet das Equipment in einem stabilen Rahmen neben den Abfallsammlern Platz.

Cox® Base Q+ / Cox® Base Q bietet mindestens 20 Liter Abfallvolumen. In eine Variante lässt sich die tragbare Utensilienbox Cox Work® integrieren, in eine andere der Spezialdeckel für kompostierbare Bio-Abfälle. Das Abfallsystem ist mit einem Gesamtdeckel ausgestattet, auf dem sich Utensilien verstauen lassen.



- Unterbringung der Quooker PRO3, COMBI, COMBI+ Kochendwasser-Reservoirs und des Quooker CUBE Kaltwasser-Reservoirs mit CO₂-Zylinder
- inklusive einer Ordnungshilfe für die Kabel- und Schlauchführung
- mit einer separaten Halterung für den Quooker-Wasserfilter
- für 600 mm breite Unterschränke
- Technik: Vollauszug mit Softeinzug und Dämpfung
- Farbe von Rahmen/Gestell/Führung/Gesamtdeckel: anthrazit
- Montage an Schrankwand, Schrankboden und Frontblende
- Anschluss des Quooker-Reservoirs und der Armatur an das Eckventil erfolgt **vor** dem Möbel. Danach wird das Rahmenelement mit Cube, PRO3 Reservoir, COMBI, COMBI+ und CO₂-Zylinder eingeschoben und durch Schrauben befestigt.
- einfache Demontage durch das Lösen von zwei Schrauben für Wartungsarbeiten



Cox® Base Q+ 360 S/370-1



Cox® Base Q 360 S/400-2





Cox® Base Q+

Quooker®

Das Cox®-Base-Q+-System ist ideal geeignet zur gemeinsamen Montage von einem Cox® Base 360 S mit dem Quooker CUBE, PRO3, COMBI und COMBI+. Die perfekt aufeinander abgestimmten Bausteine sorgen für eine platzsparende Anordnung aller notwendigen Komponenten in einem Spülenunterschrank der **Breite 600 mm**.

Die Montage erfolgt in nur wenigen Schritten und dabei kann maximal flexibel auf die gegebene Einbausituation reagiert werden. Im hinteren Bereich ist ausreichend Platz für Wasseranschlüsse sowie Schlauch- und Kabelführung. **Zudem kann die Positionierung der Reservoirs links oder auch rechts am Cox® Base erfolgen.**

Optional kann ein Halter zur Aufnahme des Cube-Filters bestellt werden.

Behälter-Bestückungssystem/Liter	
Korpus	600
	 22
	 10 10

Abfallsammler

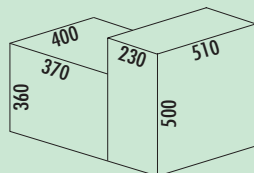

Cox® Base Q+ 360 S/370-1

Quooker®

Zur Positionierung in einem Spülenunterschrank in der **Breite 600 mm**.

- **einfache, schnelle und flexible Montage**
- **Positionierung der Reservoirs links oder auch rechts am Cox® Base möglich**
- stabile Konstruktion zur Montage an der Korpusseitenwand, Frontblende und auf dem Unterboden
- integriertes Schlauch- und Kabelmanagement
- einfacher Austausch des CO₂-Zylinders
- Quooker-System kann **vor dem Schrank** eingerichtet und angeschlossen werden. **Die dafür benötigten Verlängerungsschläuche sind als Zubehör unten aufgeführt und können direkt bei Quooker bestellt werden.**
- Abfallvolumen 22 Liter
- **Abfallsystem mit Softeinzug und Dämpfung**

8013378 anthrazit, H 360 mm 498,33 **598,00 €**

Optionales Zubehör

1051017 Raumspar-Verbinder, weiß 5,63 **6,76 €**

8013367 Halterung für CUBE-Filter, anthrazit 68,07 **81,68 €**

VERLEQ60 Verlängerung Kochendwasserschlauch zum Hahn, 600 mm

VERLCUBE Verlängerung Zulauf CUBE, 1500 mm

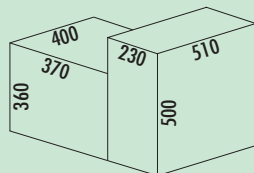

Cox® Base Q+ 360 S/370-2

Quooker®

Zur Positionierung in einem Spülenunterschrank in der **Breite 600 mm**.

- **einfache, schnelle und flexible Montage**
- **Positionierung der Reservoirs links oder auch rechts am Cox® Base möglich**
- stabile Konstruktion zur Montage an der Korpusseitenwand, Frontblende und auf dem Unterboden
- integriertes Schlauch- und Kabelmanagement
- einfacher Austausch des CO₂-Zylinders
- Quooker-System kann vor dem Schrank eingerichtet und angeschlossen werden. **Die dafür benötigten Verlängerungsschläuche sind als Zubehör unten aufgeführt und können direkt bei Quooker bestellt werden.**
- Abfallvolumen 20 (2 x 10) Liter
- **Abfallsystem mit Softeinzug und Dämpfung**

8013379 anthrazit, H 360 mm 498,33 **598,00 €**

Optionales Zubehör

8013312 Biodeckel, anthrazit, für 4/ 6/ 7/ 10/ 12,5 Liter 14,79 **17,75 €**

1051017 Raumspar-Verbinder, weiß 5,63 **6,76 €**

8013367 Halterung für CUBE-Filter, anthrazit 68,07 **81,68 €**

VERLEQ60 Verlängerung Kochendwasserschlauch zum Hahn, 600 mm

VERLCUBE Verlängerung Zulauf CUBE, 1500 mm



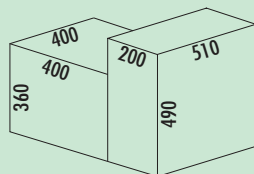

Cox® Base Q 360 S/400-1

Quooker®

Zur Positionierung in einem Spülenunterschrank in der **Breite 600 mm**.

- einfache, schnelle und flexible Montage
- Positionierung der Reservoirs links oder auch rechts am Cox® Base möglich
- stabile Konstruktion zur Montage an der Korpusseitenwand, Frontblende und auf dem Unterboden
- integriertes Schlauch- und Kabelmanagement
- einfacher Austausch des CO₂-Zylinders
- Quooker-System kann vor dem Schrank eingerichtet und angeschlossen werden. **Die dafür benötigten Verlängerungsschläuche sind als Zubehör unten aufgeführt und können direkt bei Quooker bestellt werden.**
- Abfallvolumen 22 Liter
- **Abfallsystem mit Softeinzug und Dämpfung**

8013347 anthrazit, H 360 mm 498,33 **598,00 €**

Optionales Zubehör

1051017 Raumspar-Verbinder, weiß 5,63 **6,76 €**

8013367 Halterung für CUBE-Filter, anthrazit 68,07 **81,68 €**

VERIKALT Zulaufverlängerung für den PRO3, 700 mm

VERLEQ60 Verlängerung Kochendwasserschlauch zum Hahn, 600 mm

VERLCUBE Verlängerung Zulauf CUBE, 1500 mm

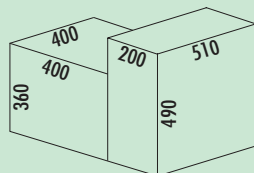

Cox® Base Q 360 S/400-2

Quooker®

Zur Positionierung in einem Spülenunterschrank in der **Breite 600 mm**.

- einfache, schnelle und flexible Montage
- Positionierung der Reservoirs links oder auch rechts am Cox® Base möglich
- stabile Konstruktion zur Montage an der Korpusseitenwand, Frontblende und auf dem Unterboden
- integriertes Schlauch- und Kabelmanagement
- einfacher Austausch des CO₂-Zylinders
- Quooker-System kann vor dem Schrank eingerichtet und angeschlossen werden. **Die dafür benötigten Verlängerungsschläuche sind als Zubehör unten aufgeführt und können direkt bei Quooker bestellt werden.**
- Abfallvolumen 20 (2 x 10) Liter
- **Abfallsystem mit Softeinzug und Dämpfung**

8013348 anthrazit, H 360 mm 498,33 **598,00 €**

Optionales Zubehör

8013312 Biodeckel, anthrazit, für 4/ 6/ 7/ 10/ 12,5 Liter 14,79 **17,75 €**

1051017 Raumspar-Verbinder, weiß 5,63 **6,76 €**

8013367 Halterung für CUBE-Filter, anthrazit 68,07 **81,68 €**

VERIKALT Zulaufverlängerung für den PRO3, 700 mm

VERLEQ60 Verlängerung Kochendwasserschlauch zum Hahn, 600 mm

VERLCUBE Verlängerung Zulauf CUBE, 1500 mm

SELECTAkit®

Auszugstechnik für Frontauszug

COX Base-Board®

Cox Base-Board® ist eine optimale Ergänzung zum Cox® Base Abfallsammler, die durch hohe Qualität, Komfort und perfekte Auszugstechnik überzeugt:

- In Langzeittests geprüfte GRASS Voll-Auszugstechnik für Selbsteinzug und Airmatic-Anschlagsdämpfung
- Auch unter Vollast höchster Laufkomfort und Seitenstabilität
- Stabiler Metallrahmen, pulverbeschichtet
- Optimale Aufnahme der Kunststoffbehälter
- Perfekte Raumausnutzung im Unterschrank durch flexible Positionierung der Behälter
- Lieferbar für Korpusbreite 500 mm, 600 mm und 900 mm
- Passgenaue Montage mit "quick & easy" Montageplatte, auch zur Nachrüstung von bereits vorhandenen Cox® Base Abfallsammlern geeignet

Cox Base-Board® – Vorsprung durch perfekte gedämpfte Auszugstechnik!



nova
pro

G* GRASS



Abfallsammler

Cox Base-Board® überzeugt durch einfachste Montage:



1. Ablagedeckel des vorhandenen Cox® Base Abfallsystems herausziehen.

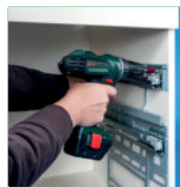

2. GRASS-Führung in Montageplatte einlegen, auf vorhandene Cox® Base Kunststoffschiene aufsetzen und korpusbündig montieren ("quick & easy").



3. Ablagedeckel des vorhandenen Cox® Base Abfallsystems wieder einschieben.



4. Metallrahmen in Auszugsschienen einhängen.



5. Behälter mit den mitgelieferten Halterungen an Metallrahmen befestigen.



6. Auszugsrahmen mit Frontanbindung in Auszugsschienen einhängen. Fertig!



Cox Base-Board®

Cox Base-Board® ist eine optimale Ergänzung der Cox® Base Abfallsammler, die durch hohe Qualität, Komfort und perfekte Auszugstechnik überzeugt:

- H 100 mm
- **Tiefe der Führungsschiene 470 mm**
- in Langzeittests geprüfte GRASS-Vollauszugstechnik mit Selbsteinzug und Airmatic-Anschlagsdämpfung
- auch unter Volllast höchster Laufkomfort und Seitenstabilität
- stabiler Metallrahmen, pulverbeschichtet
- optimale Raumnutzung der Aufbewahrungsboxen durch flexible Positionierung der Behälter mit Hilfe von separaten Halterungen
- lieferbar für Korpusbreite 500, 600 und 900 mm
- passgenaue Montage mit "quick & easy" Montageplatte, auch zur Nachrüstung von bereits vorhandenem Cox® Base Abfallsammler geeignet

Cox Base-Board® – Vorsprung durch perfekte gedämpfte Auszugstechnik!

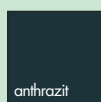
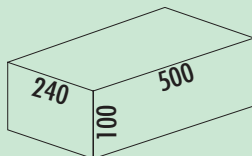

Cox Base-Board® 500

- Höhe 100 mm
- Führungsschienentiefe 470 mm
- 1 x 2,7 l und 1 x 1,2 l Aufbewahrungsboxen sowie 4 Halterungen enthalten
- einheitliches Design zu Cox® Base
- Technik: Vollauszug
- Montage: Schrankwand
- **mit Softeinzug und Dämpfung**

8012360	silber	222,77	267,32 €
8013360	anthrazit	222,77	267,32 €

Optionales Zubehör

8012362	Aufbewahrungsbox, dunkelgrau, 2,7 Liter	13,87	16,64 €
8013362	Aufbewahrungsbox, anthrazit, 2,7 Liter	13,87	16,64 €
8012363	Aufbewahrungsbox, dunkelgrau, 1,2 Liter	11,51	13,81 €
8013363	Aufbewahrungsbox, anthrazit, 1,2 Liter	11,51	13,81 €
8012364	Halterung für Aufbewahrungsbox, silber	2,10	2,52 €

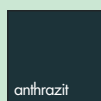
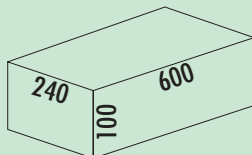
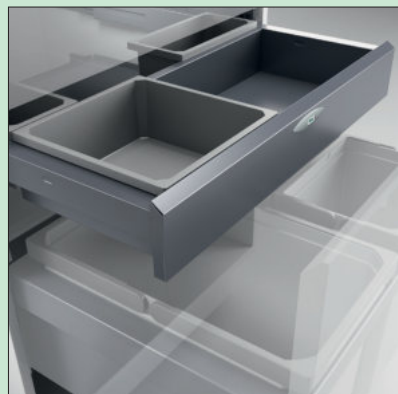

Cox Base-Board® 600

- Höhe 100 mm
- Führungsschienentiefe 470 mm
- 1 x 2,7 l und 1 x 1,2 l Aufbewahrungsboxen sowie 4 Halterungen enthalten
- einheitliches Design zu Cox® Base
- Technik: Vollauszug
- Montage: Schrankwand
- **mit Softeinzug und Dämpfung**

8012361	silber	222,77	267,32 €
8013361	anthrazit	222,77	267,32 €

Optionales Zubehör

8012362	Aufbewahrungsbox, dunkelgrau, 2,7 Liter	13,87	16,64 €
8013362	Aufbewahrungsbox, anthrazit, 2,7 Liter	13,87	16,64 €
8012363	Aufbewahrungsbox, dunkelgrau, 1,2 Liter	11,51	13,81 €
8013363	Aufbewahrungsbox, anthrazit, 1,2 Liter	11,51	13,81 €
8012364	Halterung für Aufbewahrungsbox, silber	2,10	2,52 €

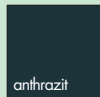
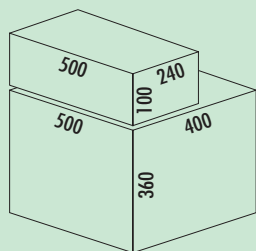

Cox® Base 360 S/500-2 mit Base-Board

- Führungsschiententiefe 470 mm
- Abfallvolumen 38 (1 x 16/1 x 22) Liter
- Technik: Vollauszug
- Montage: Schrankwand und Frontblende
- **mit Softeinzug und Dämpfung**
- 1 x 2,7 l und 1 x 1,2 l Aufbewahrungsboxen sowie 4 Halterungen enthalten

8012370 hellgrau, H 460 mm 512,36 **614,83 €**

8013370 anthrazit, H 460 mm 512,36 **614,83 €**

Optionales Zubehör

8012367 Cox Cick®, dunkelgrau/chrom matt 66,47 **79,76 €**

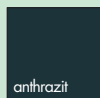
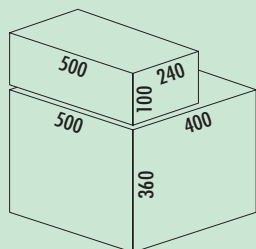
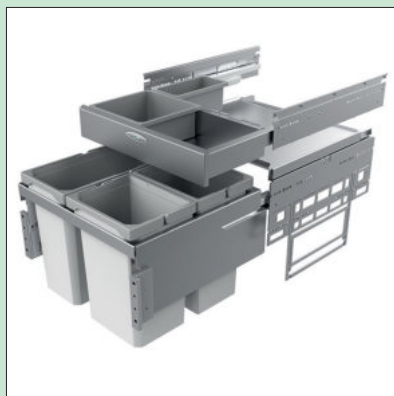

Cox® Base 360 S/500-3 mit Base-Board

- Führungsschiententiefe 470 mm
- Abfallvolumen 36 (2 x 10/1 x 16) Liter
- Technik: Vollauszug
- Montage: Schrankwand und Frontblende
- **mit Softeinzug und Dämpfung**
- 1 x 2,7 l und 1 x 1,2 l Aufbewahrungsboxen sowie 4 Halterungen enthalten

8012371 ohne Biodeckel, hellgrau, H 460 mm 512,36 **614,83 €**

8013371 ohne Biodeckel, anthrazit, H 460 mm 512,36 **614,83 €**

8012372 mit Biodeckel, hellgrau, H 460 mm 524,78 **629,74 €**

8013372 mit Biodeckel, anthrazit, H 460 mm 524,78 **629,74 €**

Optionales Zubehör

8011312 Biodeckel, hellgrau, für 4/ 6/ 7/ 10/ 12,5 Liter 14,79 **17,75 €**

8013312 Biodeckel, anthrazit, für 4/ 6/ 7/ 10/ 12,5 Liter 14,79 **17,75 €**

8012367 Cox Cick®, dunkelgrau/chrom matt 66,47 **79,76 €**

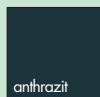
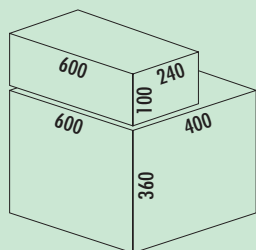

Cox® Base 360 S/600-2 mit Base-Board

- Führungsschiententiefe 470 mm
- Abfallvolumen 44 (2 x 22) Liter
- Technik: Vollauszug
- Montage: Schrankwand und Frontblende
- **mit Softeinzug und Dämpfung**
- 1 x 2,7 l und 1 x 1,2 l Aufbewahrungsboxen sowie 4 Halterungen enthalten
- **passend für Cox Work® Utensilienbox (siehe Katalog 1 Seite 154–156/24 AT)**

8012373 hellgrau, H 460 mm 523,32 **627,98 €**

8013373 anthrazit, H 460 mm 523,32 **627,98 €**

Optionales Zubehör

8012368 Cox CickE® 600, B 600 mm, dunkelgrau/chrom matt 469,83 **563,80 €**

8012367 Cox Cick®, dunkelgrau/chrom matt 66,47 **79,76 €**

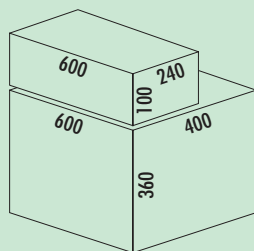

Cox® Base 360 S/600-3 mit Base-Board

- Führungsschienentiefe 470 mm
- Abfallvolumen 42 (2 x 10/1 x 22) Liter
- Technik: Vollauszug
- Montage: Schrankwand und Frontblende
- **mit Softeinzug und Dämpfung**
- **1 x 2,7 l und 1 x 1,2 l Aufbewahrungsboxen sowie 4 Halterungen enthalten**
- **passend für Cox Work® Utensilienbox (siehe Katalog 1 Seite 154–156/24 AT)**

8012374	ohne Biodeckel, hellgrau, H 460 mm	524,12	628,94 €
8013374	ohne Biodeckel, anthrazit, H 460 mm	524,12	628,94 €
8012375	mit Biodeckel, hellgrau, H 460 mm	541,07	649,28 €
8013375	mit Biodeckel, anthrazit, H 460 mm	541,07	649,28 €

Optionales Zubehör

8011312	Biodeckel, hellgrau, für 4/ 6/ 7/ 10/ 12,5 Liter	14,79	17,75 €
8013312	Biodeckel, anthrazit, für 4/ 6/ 7/ 10/ 12,5 Liter	14,79	17,75 €
8012368	Cox Cick-E® 600, B 600 mm, dunkelgrau/chrom matt	469,83	563,80 €
8012367	Cox Cick®, dunkelgrau/chrom matt	66,47	79,76 €

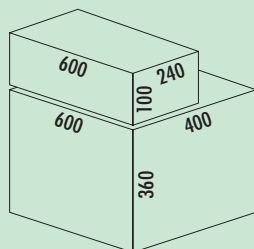
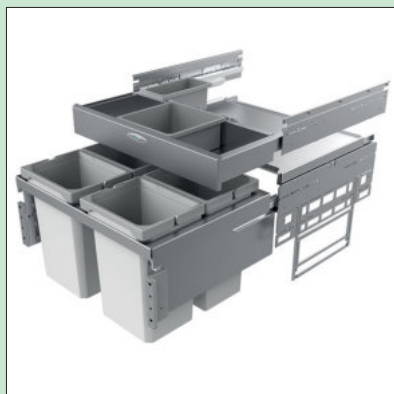

Cox® Base 360 S/600-4 mit Base-Board

- Führungsschienentiefe 470 mm
- Abfallvolumen 40 (4 x 10) Liter
- Technik: Vollauszug
- Montage: Schrankwand und Frontblende
- **mit Softeinzug und Dämpfung**
- **1 x 2,7 l und 1 x 1,2 l Aufbewahrungsboxen sowie 4 Halterungen enthalten**

8012376	ohne Biodeckel, hellgrau, H 460 mm	547,21	656,65 €
8013376	ohne Biodeckel, anthrazit, H 460 mm	547,21	656,65 €
8012377	mit Biodeckel, hellgrau, H 460 mm	565,49	678,59 €
8013377	mit Biodeckel, anthrazit, H 460 mm	565,49	678,59 €

Optionales Zubehör

8011312	Biodeckel, hellgrau, für 4/ 6/ 7/ 10/ 12,5 Liter	14,79	17,75 €
8013312	Biodeckel, anthrazit, für 4/ 6/ 7/ 10/ 12,5 Liter	14,79	17,75 €
8012368	Cox Cick-E® 600, B 600 mm, dunkelgrau/chrom matt	469,83	563,80 €



Cox Cick-E® 600



- **elektrischer Auswerfer für Cox® Abfallsammler**
- **passend für Cox® Base Abfallsammler mit 400 mm Einbautiefe und 600 mm Breite**
- platzsparende und unsichtbare Installation hinter den Abfallsammlern
- Betätigung des Ausfahrmechanismus durch sanftes Antippen der Auszugsfront
- alternative Montagepositionen um bauseitige Hindernisse (z. B. Wasseranschluss) zu umgehen
- Befestigung der Quertraverse an vorhandene Bohrungen des Cox® Abfallsammlers
- 230 V Stromanschluss
- kompatible Abfallsammler: 8012304, 8013304, 8012305, 8013305, 8012315, 8013315, 8012308, 8013308, 8012316, 8013316, 8012317, 8013317, 8012373, 8013373, 8012374, 8013374, 8012375, 8013375, 8012377, 8013377, 8012376, 8013376, 8012406, 8013406, 8012446, 8013446, 8012354, 8013354

8012368	B 600 mm, dunkelgrau/chrom matt	469,83	563,80 €
---------	---------------------------------	--------	----------



Cox Base-Board®

Cox Base-Board® ist eine optimale Ergänzung der Cox® Base Abfallsammler, die durch hohe Qualität, Komfort und perfekte Auszugstechnik überzeugt:

- H 100 mm
- **Tiefe der Führungsschiene 470 mm**
- in Langzeittests geprüfte GRASS-Vollauszugstechnik mit Selbsteinzug und Airmatic-Anschlagsdämpfung
- auch unter Volllast höchster Laufkomfort und Seitenstabilität
- stabiler Metallrahmen, pulverbeschichtet
- optimale Raumnutzung der Aufbewahrungsboxen durch flexible Positionierung der Behälter mit Hilfe von separaten Halterungen
- lieferbar für Korpusbreite 500, 600 und 900 mm
- passgenaue Montage mit "quick & easy" Montageplatte, auch zur Nachrüstung von bereits vorhandenem Cox® Base Abfallsammler geeignet

Cox Base-Board® – Vorsprung durch perfekte gedämpfte Auszugstechnik!

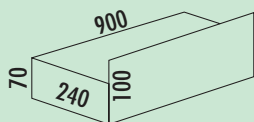

Cox Base-Board® 900

- Höhe 100 mm
- Führungsschienentiefe 470 mm
- 2 x 2,7 l und 2 x 1,2 l Aufbewahrungsboxen sowie 4 Halterungen enthalten
- einheitliches Design zu Cox® Base
- Technik: Vollauszug
- Montage: Schrankwand
- **mit Softeinzug und Dämpfung**

8012551	silber	242,52	291,02 €
8013551	anthrazit	242,52	291,02 €

Optionales Zubehör

8012362	Aufbewahrungsbox, dunkelgrau, 2,7 Liter	13,87	16,64 €
8013362	Aufbewahrungsbox, anthrazit, 2,7 Liter	13,87	16,64 €
8012363	Aufbewahrungsbox, dunkelgrau, 1,2 Liter	11,51	13,81 €
8013363	Aufbewahrungsbox, anthrazit, 1,2 Liter	11,51	13,81 €
8012364	Halterung für Aufbewahrungsbox, silber	2,10	2,52 €

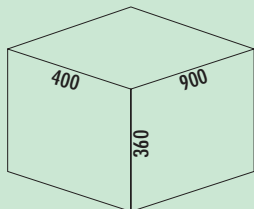
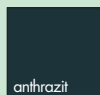

Cox® Base 360 S/900-4

Mit herausziehbarem Gesamtdeckel.

- Führungsschienentiefe 470 mm
- Abfallvolumen 64 (2 x 10/2 x 22) Liter
- Technik: Vollauszug
- Montage: Schrankwand und Frontblende
- **mit Softeinzug und Dämpfung**

8012550	ohne Biodeckel, hellgrau, H 360 mm	435,71	522,85 €
8013550	ohne Biodeckel, anthrazit, H 360 mm	435,71	522,85 €
8012552	mit Biodeckel, hellgrau, H 360 mm	447,12	536,54 €
8013552	mit Biodeckel, anthrazit, H 360 mm	447,12	536,54 €

Optionales Zubehör

8011312	Biodeckel, hellgrau, für 4/ 6/ 7/ 10/ 12,5 Liter	14,79	17,75 €
8013312	Biodeckel, anthrazit, für 4/ 6/ 7/ 10/ 12,5 Liter	14,79	17,75 €
8011178	Biofilter Nachrüstset, schwarz	7,39	8,87 €
8012367	Cox Cick®, dunkelgrau/chrom matt	66,47	79,76 €

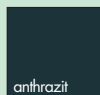



Cox® Base 360 K

Abfallsammler als Frontauszugssystem mit Softeinzug und Anschlagdämpfung.

- Einbauhöhe 360 mm
- **Einbautiefe 320 mm**
- **durch die reduzierte Tiefe ist ein Einbau von dahinter liegenden Geräten (z. B. Boiler) möglich**
- **Tiefe der Führungsschiene 470 mm**
- "quick&easy"-Montagerahmen für unterschiedliche Korpusstärken (16/19 mm)
- "nova Pro"-Führungsschiene
- funktionales Design

Behälter-Bestückungssystem / Liter		
Korpus	500	600
	12 15,5	15,5 15,5

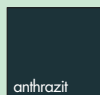
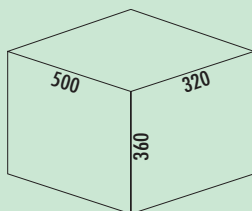

Cox® Base 360 K/500-2

Mit herausziehbarem Gesamtdeckel.

- Führungsschienentiefe 470 mm
- Abfallvolumen 27,5 (1 x 15,5/1 x 12) Liter
- Technik: Vollauszug
- Montage: Schrankwand und Frontblende
- **mit Softeinzug und Dämpfung**
- **Einbautiefe 320 mm**

8012400	ohne Biodeckel, hellgrau, H 360 mm	317,14	380,57 €
8013400	ohne Biodeckel, anthrazit, H 360 mm	317,14	380,57 €
8012401	mit Biodeckel, hellgrau, H 360 mm	326,86	392,23 €
8013401	mit Biodeckel, anthrazit, H 360 mm	326,86	392,23 €

Optionales Zubehör

8012343	Biodeckel, hellgrau, für 7,5/ 9/ 12 Liter	16,39	19,67 €
8013343	Biodeckel, anthrazit, für 7,5/ 9/ 12 Liter	16,39	19,67 €
8012367	Cox Cick®, dunkelgrau/chrom matt	66,47	79,76 €

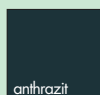
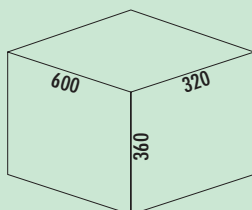

Cox® Base 360 K/600-2

Mit herausziehbarem Gesamtdeckel.

- Führungsschienentiefe 470 mm
- Abfallvolumen 31 (2 x 15,5) Liter
- Technik: Vollauszug
- Montage: Schrankwand und Frontblende
- **mit Softeinzug und Dämpfung**
- **Einbautiefe 320 mm**

8012402	ohne Biodeckel, hellgrau, H 360 mm	325,21	390,25 €
8013402	ohne Biodeckel, anthrazit, H 360 mm	325,21	390,25 €
8012403	mit Biodeckel, hellgrau, H 360 mm	335,18	402,22 €
8013403	mit Biodeckel, anthrazit, H 360 mm	335,18	402,22 €

Optionales Zubehör

8012344	Biodeckel, hellgrau, für 10/ 12/ 15,5 Liter	16,81	20,17 €
8013344	Biodeckel, anthrazit, für 10/ 12/ 15,5 Liter	16,81	20,17 €
8012369	Cox Cick-E® 600 K, dunkelgrau/chrom matt	472,52	567,02 €
8012367	Cox Cick®, dunkelgrau/chrom matt	66,47	79,76 €

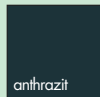
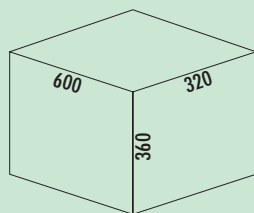

Cox® Base 360 K/600-3

Mit herausziehbarem Gesamtdeckel.

- Führungsschienentiefe 470 mm
- Abfallvolumen 30,5 (1 x 15,5/2 x 7,5) Liter
- Technik: Vollauszug
- Montage: Schrankwand und Frontblende
- **mit Softeinzug und Dämpfung**
- **Einbautiefe 320 mm**

8012489 ohne Biodeckel, hellgrau, H 360 mm	325,21	390,25 €
8013489 ohne Biodeckel, anthrazit, H 360 mm	325,21	390,25 €
8012509 mit Biodeckel, hellgrau, H 360 mm	334,77	401,72 €
8013509 mit Biodeckel, anthrazit, H 360 mm	334,77	401,72 €

Optionales Zubehör

8012497 Biodeckel, hellgrau, für 7,5 Liter	16,39	19,67 €
8013497 Biodeckel, anthrazit, für 7,5 Liter	16,39	19,67 €
8012369 Cox Cick-E® 600 K, dunkelgrau/chrom matt	472,52	567,02 €



Cox Base-Board®

Cox Base-Board® ist eine optimale Ergänzung der Cox® Base Abfallsammler, die durch hohe Qualität, Komfort und perfekte Auszugstechnik überzeugt:

- H 100 mm
- **Tiefe der Führungsschiene 470 mm**
- in Langzeittests geprüfte GRASS-Vollauszugstechnik mit Selbsteinzug und Airmatic-Anschlagsdämpfung
- auch unter Volllast höchster Laufkomfort und Seitenstabilität
- stabiler Metallrahmen, pulverbeschichtet
- optimale Raumnutzung der Aufbewahrungsboxen durch flexible Positionierung der Behälter mit Hilfe von separaten Halterungen
- lieferbar für Korpusbreite 500, 600 und 900 mm
- passgenaue Montage mit "quick & easy" Montageplatte, auch zur Nachrüstung von bereits vorhandenem Cox® Base Abfallsammler geeignet

Cox Base-Board® – Vorsprung durch perfekte gedämpfte Auszugstechnik!

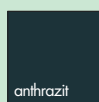
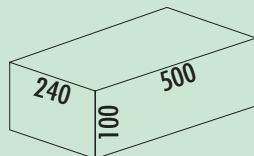

Cox Base-Board® 500

- Höhe 100 mm
- Führungsschienentiefe 470 mm
- 1 x 2,7 l und 1 x 1,2 l Aufbewahrungsboxen sowie 4 Halterungen enthalten
- einheitliches Design zu Cox® Base
- Technik: Vollauszug
- Montage: Schrankwand
- **mit Softeinzug und Dämpfung**

8012360	silber	222,77	267,32 €
8013360	anthrazit	222,77	267,32 €

Optionales Zubehör

8012362	Aufbewahrungsbox, dunkelgrau, 2,7 Liter	13,87	16,64 €
8013362	Aufbewahrungsbox, anthrazit, 2,7 Liter	13,87	16,64 €
8012363	Aufbewahrungsbox, dunkelgrau, 1,2 Liter	11,51	13,81 €
8013363	Aufbewahrungsbox, anthrazit, 1,2 Liter	11,51	13,81 €
8012364	Halterung für Aufbewahrungsbox, silber	2,10	2,52 €

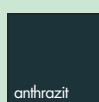
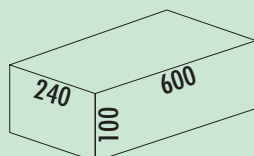

Cox Base-Board® 600

- Höhe 100 mm
- Führungsschienentiefe 470 mm
- 1 x 2,7 l und 1 x 1,2 l Aufbewahrungsboxen sowie 4 Halterungen enthalten
- einheitliches Design zu Cox® Base
- Technik: Vollauszug
- Montage: Schrankwand
- **mit Softeinzug und Dämpfung**

8012361	silber	222,77	267,32 €
8013361	anthrazit	222,77	267,32 €

Optionales Zubehör

8012362	Aufbewahrungsbox, dunkelgrau, 2,7 Liter	13,87	16,64 €
8013362	Aufbewahrungsbox, anthrazit, 2,7 Liter	13,87	16,64 €
8012363	Aufbewahrungsbox, dunkelgrau, 1,2 Liter	11,51	13,81 €
8013363	Aufbewahrungsbox, anthrazit, 1,2 Liter	11,51	13,81 €
8012364	Halterung für Aufbewahrungsbox, silber	2,10	2,52 €

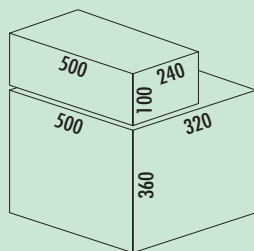
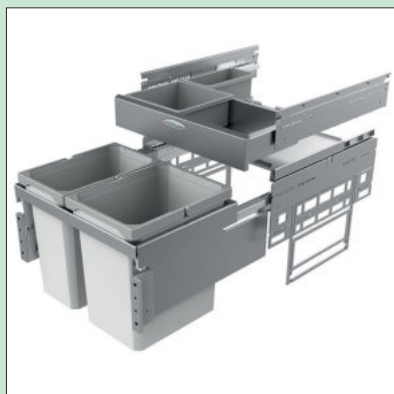

Cox® Base 360 K/500-2 mit Base-Board

- Führungsschienentiefe 470 mm
- Abfallvolumen 27,5 (1 x 15,5/1 x 12) Liter
- Technik: Vollauszug
- Montage: Schrankwand und Frontblende
- **mit Softeinzug und Dämpfung**
- **Einbautiefe 320 mm**
- **1 x 2,7 l und 1 x 1,2 l Aufbewahrungsboxen sowie 4 Halterungen enthalten**

8012800	ohne Biodeckel, hellgrau, H 460 mm	506,17	607,40 €
8013800	ohne Biodeckel, anthrazit, H 460 mm	506,17	607,40 €
8012801	mit Biodeckel, hellgrau, H 460 mm	515,97	619,16 €
8013801	mit Biodeckel, anthrazit, H 460 mm	515,97	619,16 €

Optionales Zubehör

8012343	Biodeckel, hellgrau, für 7,5/ 9/ 12 Liter	16,39	19,67 €
8013343	Biodeckel, anthrazit, für 7,5/ 9/ 12 Liter	16,39	19,67 €

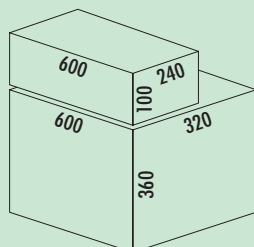

Cox® Base 360 K/600-2 mit Base-Board

- Führungsschienentiefe 470 mm
- Abfallvolumen 31 (2 x 15,5) Liter
- Technik: Vollauszug
- Montage: Schrankwand und Frontblende
- **mit Softeinzug und Dämpfung**
- **Einbautiefe 320 mm**
- **1x2,7 l und 1x1,2 l Aufbewahrungsboxen sowie 4 Halterungen enthalten**

8012802	ohne Biodeckel, hellgrau, H 460 mm	524,69	629,63 €
8013802	ohne Biodeckel, anthrazit, H 460 mm	524,69	629,63 €
8012803	mit Biodeckel, hellgrau, H 460 mm	536,55	643,86 €
8013803	mit Biodeckel, anthrazit, H 460 mm	536,55	643,86 €

Optionales Zubehör

8012344	Biodeckel, hellgrau, für 10/ 12/ 15,5 Liter	16,81	20,17 €
8013344	Biodeckel, anthrazit, für 10/ 12/ 15,5 Liter	16,81	20,17 €
8012369	Cox Cick-E® 600 K, dunkelgrau/chrom matt	472,52	567,02 €



Cox Cick-E® 600 K



- **elektrischer Auswerfer für Cox® Abfallsammler**
- **passend für Cox® Base Abfallsammler mit reduzierter Einbautiefe (320 mm) und 600 mm Breite**
- platzsparende und unsichtbare Installation hinter den Abfallsammlern
- Betätigung des Ausfahrmechanismus durch sanftes Antippen der Auszugsfront
- alternative Montagepositionen um bauseitige Hindernisse (z. B. Wasseranschluss) zu umgehen
- Befestigung der Quertraverse an vorhandene Bohrungen des Cox® Abfallsammlers
- 230 V Stromanschluss
- kompatible Abfallsammler: 8012402, 8013402, 8012403, 8013403, 8012489, 8013489, 8012509, 8013509, 8012802, 8013802, 8012803, 8013803

8012369	dunkelgrau/chrom matt	472,52	567,02 €
---------	-----------------------	--------	-----------------



Cox® Base 460 S

- Abfallsammler als Frontauszugssystem mit Softeinzug und Anschlagdämpfung.
- Einbauhöhe 460 mm
 - Einbautiefe 400 mm
 - **Tiefe der Führungsschiene 470 mm**
 - "quick&easy"-Montagerahmen für unterschiedliche Korpusstärken (16/19 mm)
 - "nova Pro"-Führungsschiene
 - funktionales Design

Behälter-Bestückungssystem/Liter				
Korpus	400	450	500	600
	28		21 28	28 28
	12,5 12,5	21 21	21 12,5 12,5	12,5 28 12,5

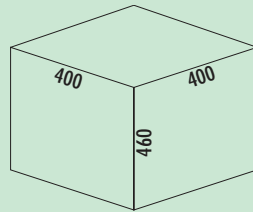

Cox® Base 460 S/400-1

- Mit herausziehbarem Gesamtdeckel.
- Führungsschiententiefe 470 mm
 - Abfallvolumen 28 Liter
 - Technik: Vollauszug
 - Gestell/Führung silber
 - Gesamtdeckel silber
 - Montage: Schrankwand und Frontblende
 - **mit Softeinzug und Dämpfung**
 - **passend für Cox Work® Utensilienbox (siehe Katalog 1 Seite 154–156/24 AT)**

8012311 hellgrau, H 460 mm

338,66 406,39 €

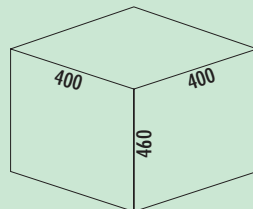

Cox® Base 460 S/400-2

- Mit herausziehbarem Gesamtdeckel.
- Führungsschiententiefe 470 mm
 - Abfallvolumen 25 (2 x 12,5) Liter
 - Technik: Vollauszug
 - Gestell/Führung silber
 - Gesamtdeckel silber
 - Montage: Schrankwand und Frontblende
 - **mit Softeinzug und Dämpfung**

8012356 hellgrau, H 460 mm

340,50 408,60 €

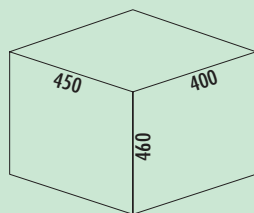

Cox® Base 460 S/450-2

- Mit herausziehbarem Gesamtdeckel.
- Führungsschienentiefe 470 mm
 - Abfallvolumen 42 (2 x 21) Liter
 - Technik: Vollauszug
 - Gestell/Führung silber
 - Gesamtdeckel silber
 - Montage: Schrankwand und Frontblende
 - **mit Softeinzug und Dämpfung**

8012306 hellgrau, H 460 mm 341,34 409,61 €

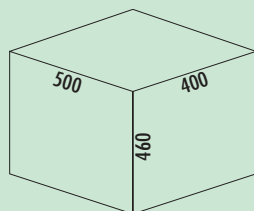

Cox® Base 460 S/500-2

- Mit herausziehbarem Gesamtdeckel.
- Führungsschienentiefe 470 mm
 - Abfallvolumen 49 (1 x 21/1 x 28) Liter
 - Technik: Vollauszug
 - Gestell/Führung silber
 - Gesamtdeckel silber
 - Montage: Schrankwand und Frontblende
 - **mit Softeinzug und Dämpfung**
 - **passend für Cox Work® Utensilienbox (siehe Katalog 1 Seite 154–156/24 AT)**

8012307 hellgrau, H 460 mm 348,57 418,28 €

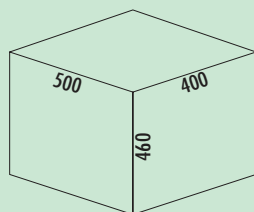

Cox® Base 460 S/500-3

- Mit herausziehbarem Gesamtdeckel.
- Führungsschienentiefe 470 mm
 - Abfallvolumen 46 (1 x 21/2 x 12,5) Liter
 - Technik: Vollauszug
 - Gestell/Führung silber
 - Gesamtdeckel silber
 - Montage: Schrankwand und Frontblende
 - **mit Softeinzug und Dämpfung**

8012355 hellgrau, H 460 mm 358,40 430,08 €

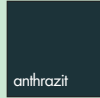
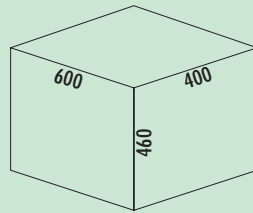

Cox® Base 460 S/600-2

Mit herausziehbarem Gesamtdeckel.

- Führungsschienentiefe 470 mm
- Abfallvolumen 56 (2 x 28) Liter
- Technik: Vollauszug
- Gestell/Führung silber
- Gesamtdeckel silber
- Montage: Schrankwand und Frontblende
- **mit Softeinzug und Dämpfung**
- **passend für Cox Work® Utensilienbox (siehe Katalog 1 Seite 154–156/24 AT)**

8012308	hellgrau, H 460 mm	346,72	416,06 €
8013308	anthrazit, H 460 mm	346,72	416,06 €

Optionales Zubehör

8012368	Cox Cick-E® 600, B 600 mm, dunkelgrau/chrom matt	469,83	563,80 €
---------	--	--------	----------

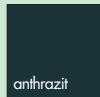
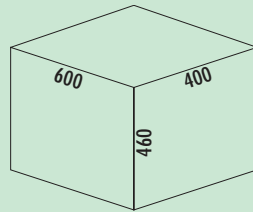

Cox® Base 460 S/600-3

Mit herausziehbarem Gesamtdeckel.

- Führungsschienentiefe 470 mm
- Abfallvolumen 53 (1 x 28/2 x 12,5) Liter
- Technik: Vollauszug
- Gestell/Führung silber
- Gesamtdeckel silber
- Montage: Schrankwand und Frontblende
- **mit Softeinzug und Dämpfung**
- **passend für Cox Work® Utensilienbox (siehe Katalog 1 Seite 154–156/24 AT)**

8012354	hellgrau, H 460 mm	356,64	427,97 €
8013354	anthrazit, H 460 mm	356,64	427,97 €

Optionales Zubehör

8012368	Cox Cick-E® 600, B 600 mm, dunkelgrau/chrom matt	469,83	563,80 €
---------	--	--------	----------

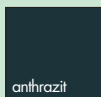

Cox® Base Einzelweimer

Optionales Zubehör für alle Abfallsammler der Gruppe Auszugstechnik mit Frontauszug.

- Abfallvolumen 4 Liter
- 144 x 230 x 191 mm (H x B x T)

8012309	hellgrau	19,83	23,80 €
8013309	anthrazit	19,83	23,80 €



Biodeckel

Inklusive 4 Aktivkohle-Filtern (geschätzter Jahresbedarf) als Nachrüstsatz für Cox® Base Ersatzweimer 4, 6, 7, 10 und 12,5 Liter.

8011312 hellgrau, für 4/ 6/ 7/ 10/ 12,5 Liter	14,79	17,75 €
8013312 anthrazit, für 4/ 6/ 7/ 10/ 12,5 Liter	14,79	17,75 €

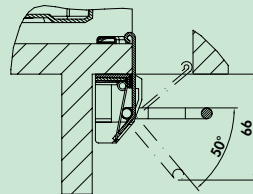

Cox Cick®

Cox Cick® ist ein manuelles Fußpedal, welches den mühelosen Zugang zu Cox® Base- und Cox Clan®-Abfallsammlern ermöglicht. Durch die ergonomisch angenehm gestaltete Trittposition öffnet das Abfallsystem auch bereits bei geringer Kraft vollständig. Der Öffnungsmechanismus fährt nach Betätigung durch eine Feder selbstständig wieder zurück in die Ausgangsposition. Dadurch ist beim Öffnen und Schließen eine nahezu geräuschlose Funktion garantiert. Die Montage ist durch zwei angespritzte Schraubdomes mit Positionsfixierung einfach und zeitsparend durchzuführen. Die notwendigen Bohrpunkte werden über eine Montagehilfe aus Kunststoff bequem gefunden.

- Bügelüberstand bei 16er Front 34 mm
- Bügelüberstand bei 19er Front 31 mm

8012367 dunkelgrau/chrom matt	66,47	79,76 €
-------------------------------	-------	---------

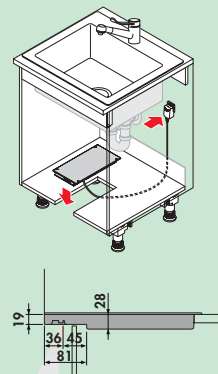
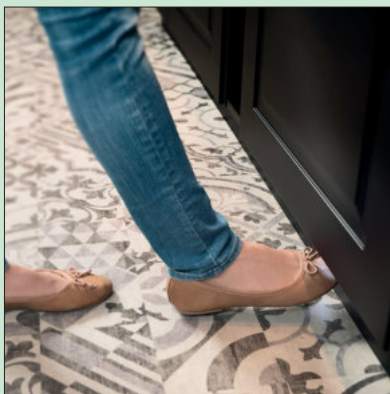

LED Fußkick Libero 3.0 mit Sprachsteuerung

Motorisch gesteuerter Auswerfer für alle Auszüge mit Frontauszug. **Kompatibel zu Alexa (Amazon) Sprachsteuerungssystemen.** Montage im vorderen Bereich des Schrankbodens.

Benötigter Sockelrücksprung ab Korpuskante: ca. 50 mm, **Sockelhöhe min. 100 mm**

Stromversorgung: bis 230 Volt, herkömmliche Steckdosen mit 2000 mm Kabel USB-C/USB Stecker, tropfwassergeschützt nach IP21.

- einfache Bedienung durch Fußsensor und/oder Sprachsteuerung
- für Unterschränke von 300–1200 mm Breite
- integrierte LED-Auffindbeleuchtung, dimmbar, abschaltbar
- Auswurfstärke einstellbar, Sensor-Empfindlichkeit einstellbar
- intelligente Steuerung, erkennt Hindernisse dank Rutschkupplung
- **Produktmaße: 33 x 157 x 300 mm (H x B x T)**
- **Ausschnittsmaße: 127 x 286 mm (B x T)**

Einstellung und Konfiguration über Webbrowser.

8011212 weiß	392,02	470,42 €
--------------	--------	----------

SELECTAkit®

Behältersystem

Cox Work® – mit einem Griff zum gesuchten Utensil

Auch die vielen kleinen nützlichen Dinge des Alltags brauchen einen Platz, an dem sie immer greifbar sind. Cox Work® wurde als praktischer Küchenhelfer entwickelt und hat sich als designstarkes Ergänzungs-Tool im Cox®-Behälterprogramm schnell einen festen Stammplatz erobert.

Ästhetische und konstruktive "Stand-Alone-Qualitäten" und ein intelligentes Einteilungssystem erweitern das Einsatzspektrum weit über Küche und Haushalt hinaus. Im Büro, in der Werkstatt, im Garten und in vielen weiteren Hobbybereichen lässt sich mit Cox Work® unnötiger Zeitaufwand für die Suche nach dem richtigen Utensil vermeiden.

- Cox Work® beinhaltet nachstehende Systemteile (Umfang variiert je nach Set): Box, Kleinteilebox, 2 U-Trenner und 2 V-Trenner
- Cox Work® lässt sich formschlüssig in die 13, 16, 22 und 28 Liter Behälter des Cox®-Behältersystems mit dem Systemmaß 230 x 382 mm (BxT) einsetzen
- Cox Work® ist in den Farben hellgrau und anthrazit lieferbar
- Material: ABS-Kunststoff
- Maße H/B/T: 161,5 x 361 x 209 mm



Einsatzmöglichkeiten

- Toolbox-Einsatz für das Cox®-Behältersystem
- Office Utensilien-Box
- Werkzeugkiste
- Hobby-Box
- Gartenhelfer-Box
- Grillreiniger-Box
- Flaschen-Box



reddot award 2019
winner





Cox Work®

Zweckmäßiger und gut organisierter Stauraum wird nicht nur am Küchenarbeitsplatz immer wichtiger. Die formschöne Utensilienbox Cox Work® ist praktischer Organisationshelfer und kann freistehend und hinter Frontauszügen in Cox®-Systemen zur geordneten Unterbringung vielerlei Arbeitsmaterialien und Accessoires intelligent genutzt werden.

Cox Work® wird in drei Ausstattungsvarianten angeboten:

- Variante 1 enthält die Cox Work® Box in der gewünschten Farbe.
- Variante 2 beinhaltet zusätzlich zur Cox Work® Box eine Kleinteilebox, die elegant über den integrierten Griff befestigt wird und Platz für viele kleine Dinge bietet.
- Variante 3 beinhaltet zusätzlich noch je zwei V- sowie U-Trenner. Diese unterteilen Cox Work® und lassen übersichtlich strukturierten Stauraum entstehen.

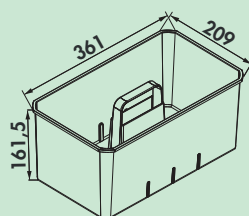
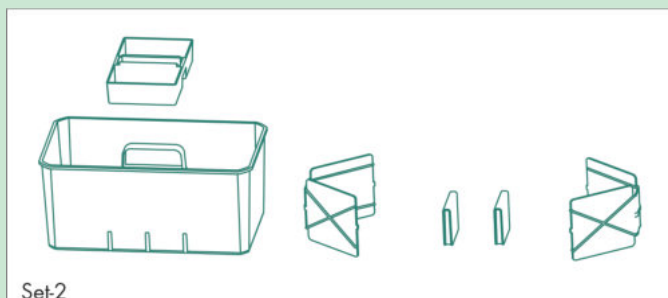
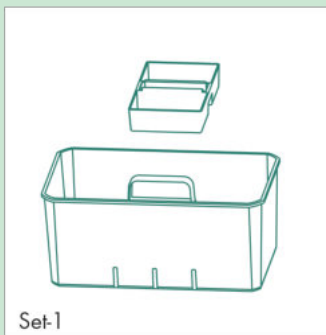

Cox Work® Concrete

Utensilienbox. Zum Verstauen von z. B. Bürsten, Reiniger, Tabs und Tüchern.

- mobile Utensilienbox, hellgrau
- diverse Anwendungsmöglichkeiten
- integrierbar in alle Cox® Behältersysteme mit Cox® Systemmaß 230 x 382 mm

8012530 Cox Work® Box	57,06	68,47 €
8012531 Set-1, inkl. Kleinteilebox	71,60	85,92 €
8012532 Set-2, inkl. Kleinteilebox, 2 x U-Trenner/V-Trenner	118,57	142,28 €

Optionales Zubehör

8012533 Kleinteilebox Concrete/Carbon	16,64	19,97 €
8012534 U-Trenner Concrete/Carbon	5,21	6,25 €
8012535 V-Trenner Concrete/Carbon	21,85	26,22 €



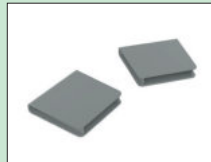
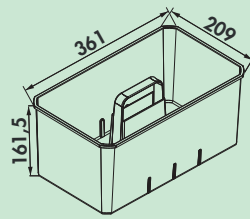

Cox Work® Carbon

Utensilienbox. Zum Verstauen von z. B. Bürsten, Reiniger, Tabs und Tüchern.

- mobile Utensilienbox, anthrazit
- diverse Anwendungsmöglichkeiten
- integrierbar in alle Cox® Behältersysteme mit Cox® Systemmaß 230 x 382 mm

8012540 Cox Work® Box	57,06	68,47 €
8012541 Set-1, inkl. Kleinteilebox	71,60	85,92 €
8012542 Set-2, inkl. Kleinteilebox, 2 x U-Trenner/V-Trenner	118,57	142,28 €

Optionales Zubehör

8012533 Kleinteilebox Concrete/Carbon	16,64	19,97 €
8012534 U-Trenner Concrete/Carbon	5,21	6,25 €
8012535 V-Trenner Concrete/Carbon	21,85	26,22 €



Cox® Base 360 R

- Abfallsammler als Frontauszugssystem mit Softeinzug und Anschlagdämpfung.
- Einbauhöhe 360 mm
- Einbautiefe 400 mm
- **Tiefe der Führungsschiene 470 mm**
- "quick&easy"-Montagerahmen für unterschiedliche Korpusstärken (16/19 mm)
- "nova Pro"-Führungsschiene
- funktionales Design
- **mit Aufsatzrahmen zum Befestigen von mehreren Beuteln**

Aufsatzrahmen mit Spannhaken für Cox® Base 360 R:

Cox® Aufsatzrahmen mit Spannhaken

Als praktisches Zubehör für den großvolumigen Abfallbehälter bietet der optionale zweiteilige Aufsatzrahmen die Möglichkeit, Müllbeutel verschiedener Größen bequem in den Kunststoffbehälter einzuhängen. Individuell und praktisch für jeden Bedarf.

Cox® Aufsatzrahmen zur Beutelbefestigung

Das neuartige zweiteilige Spannrahmensystem erlaubt die Verwendung von unterschiedlichen Abfallsackgrößen. Je nach Belieben können zwei kleinere oder ein großer Sack eingespannt werden.

Montage im Handumdrehen

Die beiden Hälften des Aufsatzrahmens in den oberen Rand des Abfallbehälters einclippen. Nach Einsetzen des Abfallsackes in den Behälter wird der Abfallsack von unten durch den Halterahmen gezogen und nach außen über den entsprechenden Spannhaken eingehängt. Fertig!

Speziell für Schweizer Kehrriechsäcke

Der Cox® Base 460 R Abfallbehälter mit Aufsatzrahmen ist zur Aufnahme der handelsüblichen "Schweizer Kehrriechsäcke" mit 35 Litern ideal geeignet.

Behälter-Bestückungssystem/Liter

Korpus	500	600
	29	16 29

Cox® Base 360 R/500-1

Mit herausziehbarem Gesamtdeckel.

- Führungsschienentiefe 470 mm
- Abfallvolumen 29 Liter
- Technik: Vollauszug
- Gestell/Führung silber
- Gesamtdeckel silber
- Montage: Schrankwand und Frontblende
- **inkl. Aufsatzrahmen zur Beutelbefestigung**
- **mit Softeinzug und Dämpfung**

8012405 hellgrau, H 360 mm

340,50 **408,60 €**

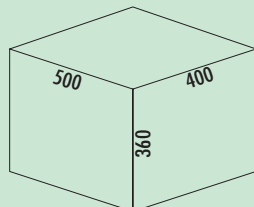

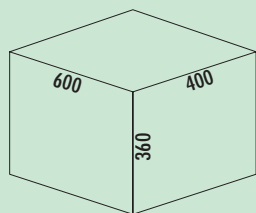
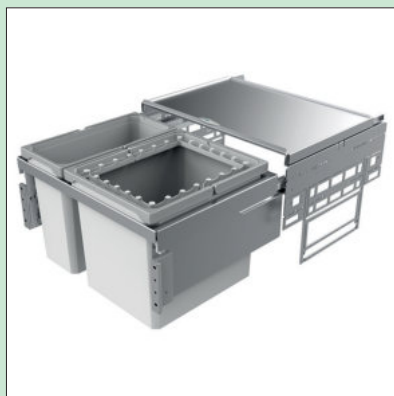

Cox® Base 360 R/600-2

- Mit herausziehbarem Gesamtdeckel.
- Führungsschiennentiefe 470 mm
 - Abfallvolumen 45 (1 x 29/1 x 16) Liter
 - Technik: Vollauszug
 - Gestell/Führung silber
 - Gesamtdeckel silber
 - Montage: Schrankwand und Frontblende
 - **inkl. Aufsatzrahmen zur Beutelbefestigung**
 - **mit Softeinzug und Dämpfung**

8012406	hellgrau, H 360 mm	377,31	452,77 €
8013406	anthrazit, H 360 mm	377,31	452,77 €

Optionales Zubehör

8012368	Cox Cick-E® 600, B 600 mm, dunkelgrau/chrom matt	469,83	563,80 €
8012367	Cox Cick®, dunkelgrau/chrom matt	66,47	79,76 €



Cox® Base 460 R

Abfallsammler als Frontauszugssystem mit Softeinzug und Anschlagdämpfung.

- Einbauhöhe 460 mm
- Einbautiefe 400 mm
- **Tiefe der Führungsschiene 470 mm**
- "quick&easy"-Montagerahmen für unterschiedliche Korpusstärken (16/19 mm)
- "nova Pro"-Führungsschiene
- funktionales Design
- **39 Liter Eimer ideal für Schweizer Beutel (Kehrichtsäcke)**
- **mit Einlegerahmen zum Befestigen von mehreren Beuteln**

Behälter-Bestückungssystem/Liter				
Korpus	400	450	500	600
	39	39	39	21 39

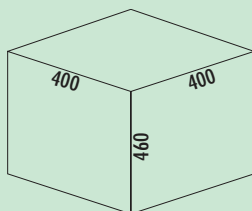

Cox® Base 460 R/400-1

Mit herausziehbarem Gesamtdeckel.

- Führungsschienentiefe 470 mm
- Abfallvolumen 39 Liter
- Technik: Vollauszug
- Gestell/Führung silber
- Gesamtdeckel silber
- Montage: Schrankwand und Frontblende
- **inkl. Aufsatzrahmen zur Beutelbefestigung**
- **mit Softeinzug und Dämpfung**

8012443 hellgrau, H 460 mm

344,03 412,84 €

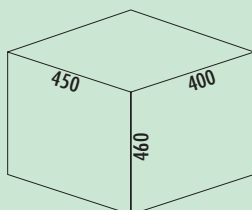

Cox® Base 460 R/450-1

Mit herausziehbarem Gesamtdeckel.

- Führungsschienentiefe 470 mm
- Abfallvolumen 39 Liter
- Technik: Vollauszug
- Gestell/Führung silber
- Gesamtdeckel silber
- Montage: Schrankwand und Frontblende
- **inkl. Aufsatzrahmen zur Beutelbefestigung**
- **mit Softeinzug und Dämpfung**

8012444 hellgrau, H 460 mm

344,03 412,84 €



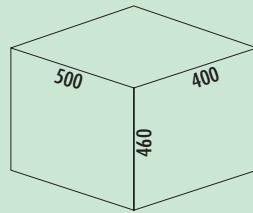

Cox® Base 460 R/500-1

Mit herausziehbarem Gesamtdeckel.

- Führungsschienentiefe 470 mm
- Abfallvolumen 39 Liter
- Technik: Vollauszug
- Gestell/Führung silber
- Gesamtdeckel silber
- Montage: Schrankwand und Frontblende
- **inkl. Aufsatzrahmen zur Beutelbefestigung**
- **mit Softeinzug und Dämpfung**

8012445 hellgrau, H 460 mm

344,03 **412,84 €**

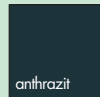
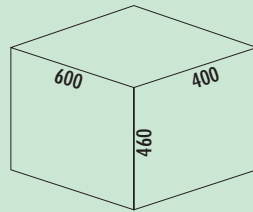

Cox® Base 460 R/600-2

Mit herausziehbarem Gesamtdeckel.

- Führungsschienentiefe 470 mm
- Abfallvolumen 60 (1 x 39/1 x 21) Liter
- Technik: Vollauszug
- Gestell/Führung silber
- Gesamtdeckel silber
- Montage: Schrankwand und Frontblende
- **inkl. Aufsatzrahmen zur Beutelbefestigung**
- **mit Softeinzug und Dämpfung**

8012446 hellgrau, H 460 mm

388,07 **465,68 €**

8013446 anthrazit, H 460 mm

388,07 **465,68 €**

Optionales Zubehör

8012368 Cox Cick-E® 600, B 600 mm, dunkelgrau/chrom matt

469,83 **563,80 €**

SELECTAkit®

Auszugstechnik für Frontauszug

Cox Clan® – Abfallsammler für großes Abfallvolumen

Der anspruchsvolle Abfallsammler: Cox Clan® ist die Weiterführung der Erfolgsgeschichte der Cox®-Systemreihe. Als "großer Bruder" der Cox® Base-Systeme ist er ideal geeignet zur Aufnahme von hohem Abfallvolumen.

- In Langzeittests geprüfte GRASS Voll- und Überauszugstechnik mit Selbsteinzug und Airmatic-Anschlagdämpfung
- Auch unter Volllast höchster Laufkomfort und Seitenstabilität
- Verstärkter Metallgehäuserahmen für die Behälteraufnahme, pulverbeschichtet
- Ausgestattet mit Metalldeckel, pulverbeschichtet
- Geeignet für 16 mm und 19 mm Seitenstärke
- Lieferbar für fünf Schrankbreiten und in zwei verschiedenen Höhen
- Einbautiefe beträgt 516 mm



Abfallsammler

Cox Clan® überzeugt durch einfachste Montage:



1. Montagepunkte im Korpus mit Schablone übertragen



2. Auszugsschienen und Aufnahmebolzen für Ablagedeckel montieren.



3. Ablagedeckel auf Bolzen auflegen und Auszugsrahmen in Auszugsschienen einhängen



4. Frontbefestigung mit Schablone montieren



5. Frontplatte in den Auszugsrahmen einhängen und befestigen, anschließend Kunststoffblenden aufclipsen.



6. Behälter einsetzen. Fertig!

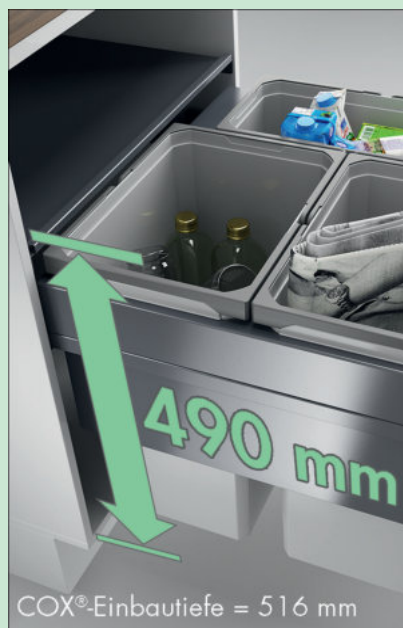

COX®-Einbautiefe = 516 mm

Cox Clan® 490

- Abfallsammler als Frontauszugssystem für großes Abfallvolumen mit Softeinzug und Anschlagdämpfung.
- Einbauhöhe 490 mm
- Einbautiefe 516 mm
- **Tiefe der Führungsschiene 510 mm**
- "quick&easy"-Montagerahmen für unterschiedliche Korpusstärken (16/19 mm)
- "nova Pro"-Führungsschiene
- funktionales Design

Behälter-Bestückungssystem / Liter			
Korpus	450	500	600
	29,5	29,5	29,5
	29,5	29,5	21

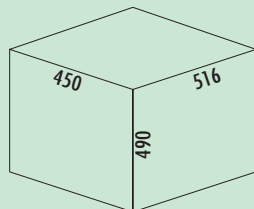

Cox Clan® 490/450-2

- Führungsschiententiefe 510 mm
- Abfallvolumen 59 (2 x 29,5) Liter
- Technik: Überauszug
- Gestell/Führung silber
- Gesamtdeckel silber
- Montage: Schrankwand und Frontblende
- **mit Softeinzug und Dämpfung**

8012381 hellgrau, H 490 mm

408,74 **490,49 €**

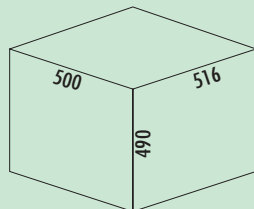

Cox Clan® 490/500-2

- Führungsschiententiefe 510 mm
- Abfallvolumen 59 (2 x 29,5) Liter
- Technik: Überauszug
- Gestell/Führung silber
- Gesamtdeckel silber
- Montage: Schrankwand und Frontblende
- **mit Softeinzug und Dämpfung**

8012382 hellgrau, H 490 mm

411,43 **493,72 €**

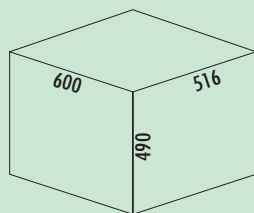

Cox Clan® 490/600-3

- Führungsschienentiefe 510 mm
- Abfallvolumen 80 (2 x 29,5/1 x 21) Liter
- Technik: Überauszug
- Gestell/Führung silber
- Gesamtdeckel silber
- Montage: Schrankwand und Frontblende
- **mit Softeinzug und Dämpfung**

8012384 hellgrau, H 490 mm

453,61 **544,33 €**

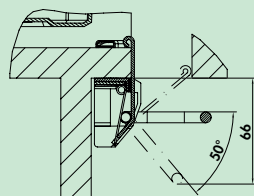

Cox Cick®

Cox Cick® ist ein manuelles Fußpedal, welches den mühelosen Zugang zu Cox® Base- und Cox Clan®-Abfallsammlern ermöglicht. Durch die ergonomisch angenehm gestaltete Trittposition öffnet das Abfallsystem auch bereits bei geringer Kraft vollständig. Der Öffnungsmechanismus fährt nach Betätigung durch eine Feder selbstständig wieder zurück in die Ausgangsposition. Dadurch ist beim Öffnen und Schließen eine nahezu geräuschlose Funktion garantiert. Die Montage ist durch zwei angespritzte Schraubdomes mit Positionsfixierung einfach und zeitsparend durchzuführen. Die notwendigen Bohrpunkte werden über eine Montagehilfe aus Kunststoff bequem gefunden.

- Bügelüberstand bei 16er Front 34 mm
- Bügelüberstand bei 19er Front 31 mm

8012367 dunkelgrau/chrom matt

66,47 **79,76 €**

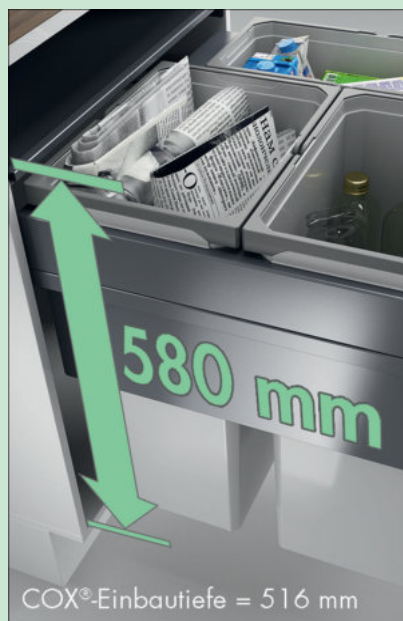

Cox Clan® 580

- Abfallsammler als Frontauszugssystem für großes Abfallvolumen mit Softeinzug und Anschlagsdämpfung.
- Einbauhöhe 580 mm
- Einbautiefe 516 mm
- **Tiefe der Führungsschiene 510 mm**
- "quick&easy"-Montagerahmen für unterschiedliche Korpusstärken (16/19 mm)
- "nova Pro"-Führungsschiene
- funktionales Design

Behälter-Bestückungssystem/Liter					
Korpus	300	400	450	500	600
	1,2	1,2	35	35	35 21
	32	35	35	35	35

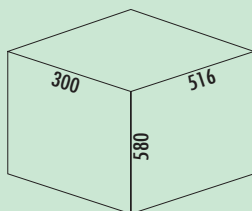
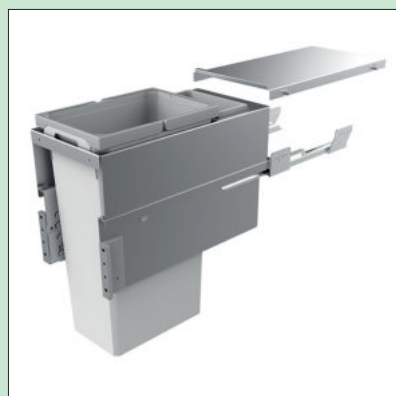

Cox Clan® 580/300-2

- Führungsschientiefe 510 mm
- Abfallvolumen 33,2 (1 x 32/1 x 1,2) Liter
- Technik: Vollauszug
- Gestell/Führung silber
- Gesamtdeckel silber
- Montage: Schrankwand und Frontblende
- **mit Softeinzug und Dämpfung**

8012386 hellgrau, H 580 mm

366,55 439,86 €

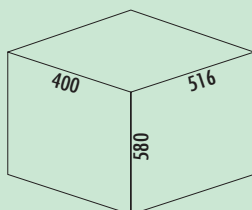

Cox Clan® 580/400-2

- Führungsschientiefe 510 mm
- Abfallvolumen 36,2 (1 x 35/1 x 1,2) Liter
- Technik: Vollauszug
- Gestell/Führung silber
- Gesamtdeckel silber
- Montage: Schrankwand und Frontblende
- **mit Softeinzug und Dämpfung**

8012387 hellgrau, H 580 mm

375,46 450,55 €



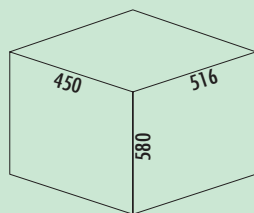

Cox Clan® 580/450-2

- Führungsschiententiefe 510 mm
- Abfallvolumen 70 (2 x 35) Liter
- Technik: Überauszug
- Gestell/Führung silber
- Gesamtdeckel silber
- Montage: Schrankwand und Frontblende
- **mit Softeinzug und Dämpfung**

8012388 hellgrau, H 580 mm

415,04 **498,05 €**

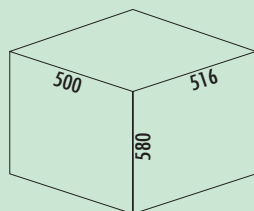

Cox Clan® 580/500-2

- Führungsschiententiefe 510 mm
- Abfallvolumen 70 (2 x 35) Liter
- Technik: Überauszug
- Gestell/Führung silber
- Gesamtdeckel silber
- Montage: Schrankwand und Frontblende
- **mit Softeinzug und Dämpfung**

8012389 hellgrau, H 580 mm

415,04 **498,05 €**

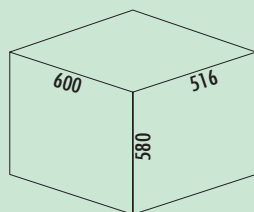











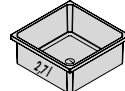

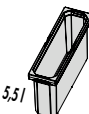

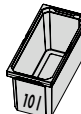

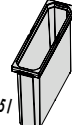

Cox Clan® 580/600-3

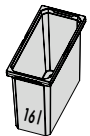
- Führungsschiententiefe 510 mm
- Abfallvolumen 91 (2 x 35/1 x 21) Liter
- Technik: Überauszug
- Gestell/Führung silber
- Gesamtdeckel silber
- Montage: Schrankwand und Frontblende
- **mit Softeinzug und Dämpfung**

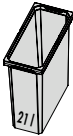
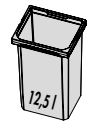
8012391 hellgrau, H 580 mm











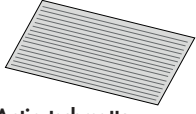



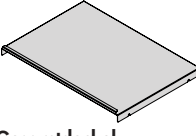





467,14 **560,57 €**

Ersatzeimer- und Deckelübersicht für Cox®-Serien

Breite mm	102	113	183	183	204	230	
Tiefe mm	204	382	302	382	204	191	
	Artikel-Nr. € pro Stück exkl./inkl. 20% MwSt.	Artikel-Nr. € pro Stück exkl./inkl. 20% MwSt.	Artikel-Nr. € pro Stück exkl./inkl. 20% MwSt.	Artikel-Nr. € pro Stück exkl./inkl. 20% MwSt.	Artikel-Nr. € pro Stück exkl./inkl. 20% MwSt.	Artikel-Nr. € pro Stück exkl./inkl. 20% MwSt.	
Höhe mm	82	 8013363* 8012363 11,51 13,81				 8013362* 8012362 13,87 16,64	
	144					 8013309* 8012309 19,83 23,80	
	216		 8013325* 8012325 25,55 30,66	 8013327* 8012327 30,42 36,50	 8013329* 8012329 32,77 39,32		 8013326* 8012326 26,89 32,27
	256			 8012493 32,27 38,72	 8013492* 8012492 37,31 44,77		 8013491* 8012491 28,07 33,68
	326	 8012332 31,60 37,92		 8013333* 8012333 37,56 45,07	 8013321* 8012321 40,25 48,30		 8013320* 8012320 32,86 39,43
	426				 8013323* 8012323 44,79 53,75		 8013319* 8012319 37,48 44,98
	460						
	550						
Verschluss- deckel			 8013339* 8012339 8,74 10,49	 8013341* 8012341 8,74 10,49		 8013338* 8012338 5,97 7,16	
Biodeckel			 8013343* 8012343 16,39 19,67			 8013312* 8011312 14,79 17,75	

*anthrazit

Ersatzeimer- und Deckelübersicht für Cox®-Serien

Breite mm	230	230	230	230	250	315	Zubehör	
Tiefe mm	302	151	340	382	340	382		
	Artikel-Nr. € pro Stück exkl./inkl. 20% MwSt.	Artikel-Nr. € pro Stück exkl./inkl. 20% MwSt.	Artikel-Nr. € pro Stück exkl./inkl. 20% MwSt.	Artikel-Nr. € pro Stück exkl./inkl. 20% MwSt.	Artikel-Nr. € pro Stück exkl./inkl. 20% MwSt.	Artikel-Nr. € pro Stück exkl./inkl. 20% MwSt.	Artikel-Nr. € pro Stück exkl. / inkl. 20% MwSt.	
Höhe mm	82						 Antirutschmatte bis 600 mm 8013352* 11,93 14,32 8012352 11,93 14,32	
	144						bis 1200 mm 8013353* 23,70 28,44 8012353 23,70 28,44	
	216	 8012328 33,19 39,83			 8013330* 8012330 38,49 46,19		 8013331* 8012331 43,95 52,74	 Gesamtdeckel Breite 400 mm 8013153* 8010153 79,75 95,70 Breite 450 mm 8013154* 8010154 85,80 102,96
	256	 8012494 37,31 44,77			 8013490* 8012490 40,84 49,01			Breite 500 mm 8013145* 8010145 95,21 114,25 Breite 600 mm 8013146* 8010146 98,82 118,58
	326	 8013334* 8012334 39,66 47,59	 8013495* 8012495 29,58 35,50		 8013322* 8012322 46,55 55,86		 8013335* 8012335 49,75 59,70	Breite 800 mm 8013356* 8012347 73,19 87,83 Breite 900 mm 8013357* 8012348 78,49 94,19
	426				 8013324* 8012324 48,99 58,79		 8013336* 8012336 57,73 69,28	Breite 1000 mm 8012349 85,46 102,55 Breite 1200 mm 8012350 93,45 112,14
	460					 8012395 52,02 62,42		Breite 500 mm, Tiefe 320 mm 8013345* 8012345 93,45 112,14
	550			 8012398 54,62 65,54		 8012397 56,39 67,67		Breite 600 mm, Tiefe 320 mm 8013346* 8012346 95,21 114,25
	Verschlussdeckel/ Aufsatzrahmen	 8012340 9,41 11,29			 8013342* 8012342 9,41 11,29		 8012337 24,54 29,45	Breite 600 mm, Tiefe 400 mm 8013351* 8012351 69,33 83,20
Biodeckel	 8013344* 8012344 16,81 20,17	 8013497* 8012497 16,39 19,67					Breite 300 mm, Tiefe 516 mm 8010160 74,20 89,04	

*anthrazit

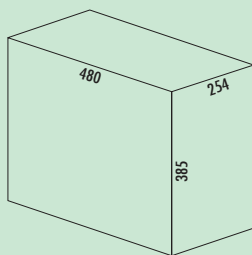

Bio Double 30 BM

- Abfallvolumen 30 (1 x 20/1 x 10) Liter
- Technik: Vollauszug
- Montage: Schrankboden und Frontblende

8012093 anthrazit 183,28 219,94 €

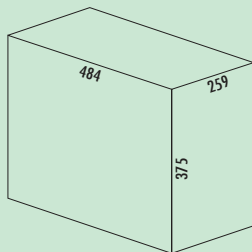

Tandem 2

- Abfallvolumen 30 (2 x 15) Liter
- Technik: für vorhandene Vollauszüge
- Montage: auf Tablarauszug oder im Schubkasten

8011053 graphitgrau 138,32 165,98 €

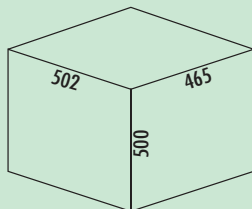

Müllex Comfort 35/5/4/4

- geräuscharmes, stabiles Auszugssystem
- Abfallvolumen 48 (35/5/4/4) Liter
- Abfallbehälter 35 l mit Verschlussdeckel als Ablage für Putzsachen
- für 35-l- und 17-l-Abfallsäcke
- Bio-Eimer 5 l mit Deckel und Tragbügel
- zwei 4-l-Behälter mit 2 Deckeln und Tragbügeln
- Technik: Vollauszug
- Auszugsboden mit Positionierstegen für die Behälter
- Führungsschienentiefe 530 mm
- Deckel schwarz
- Montage: Schrankboden und Frontblende
- maximale Schrankbreite 600 mm

8011021 schwarz/grün 478,99 574,79 €

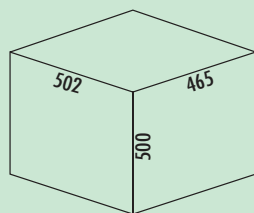

Müllex Comfort 35/17/4/4

- geräuscharmes, stabiles Auszugssystem
- Abfallvolumen 60 (35/17/4/4) Liter
- zwei Abfallbehälter für 35-l- und 17-l-Abfallsäcke
- zwei 4-l-Behälter mit Deckel und Tragbügel
- Verschlussdeckel als Ablage für Putzsachen
- Technik: Vollauszug
- Auszugsboden mit Positionierstegen für die Behälter
- Führungsschiententiefe 530 mm
- Deckel schwarz
- Montage: Schrankboden und Frontblende
- maximale Schrankbreite 600 mm

8011054 schwarz/hellgrau

478,99 **574,79 €**

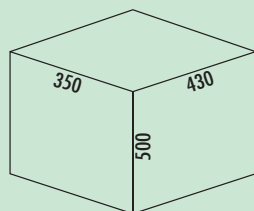

Müllex Oekonom 35/2/2

- geräuscharmes, stabiles Auszugssystem
- Abfallvolumen 39 (35/2/2) Liter
- Abfallbehälter 35 l mit Klappe passend für 35-l- und 17-l-Abfallsäcke
- zwei 2-l-Behälter
- Verschlussdeckel als Ablage für Putzsachen
- im Vergleich zum Müllex Comfort 30 mm kürzer, dadurch mehr Raum für sanitäre Installationen
- Technik: Vollauszug
- Auszugsboden mit Positionierstegen für die Behälter
- Führungsschiententiefe 500 mm
- Deckel schwarz
- Montage: Schrankboden und Frontblende
- maximale Schrankbreite 600 mm

8011055 schwarz

357,14 **428,57 €**

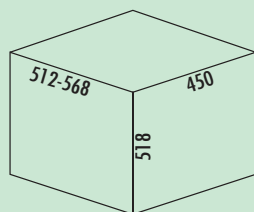

Müllex Boxx 55/60-R Bio

- geräuscharmes, stabiles Auszugssystem
- Abfallvolumen 47 (41/5/1) Liter
- Behälter mit Rundbefüllung des 35-l-Abfallsackes, erweitert mit Zusatzbehälter und Bioeimer 5 l
- optional zwei 17-l-Abfallsäcke
- Technik: Vollauszug
- herausziehbare Abdeckschublade
- bei sperrigem Siphon, Schubladenrückwand verstellbar
- Adapter für 600 mm Korpus mitgeliefert
- Einzugsdämpfung als Standard
- Führungsschiententiefe 520 mm
- Deckel anthrazit
- Montage: Schrankboden und Frontblende
- maximale Schrankbreite 600 mm

8011049 anthrazit

537,82 **645,38 €**

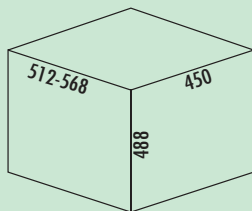

Müllex Euro Boxx 55/60 R

- geräuscharmes, stabiles Auszugssystem
- Abfallvolumen 56 (1 x 40/1 x 16) Liter
- Behälter zur Rundbefüllung des 35-Liter-Abfallsacks
- optional zwei 17-Liter-Abfallsäcke
- Technik: Vollauszug
- herausziehbare Abdeckschublade
- bei sperrigem Siphon, Schubladenrückwand verstellbar
- erweitert mit 16-Liter-Zusatzbehälter
- Adapter für 600-mm-Korpus mitgeliefert
- Einzugsdämpfung als Standard
- Führungsschiententiefe 520 mm
- Deckel anthrazit
- Montage: Schrankboden und Frontblende
- maximale Schrankbreite 600 mm

8011019 anthrazit 508,40 **610,08 €**

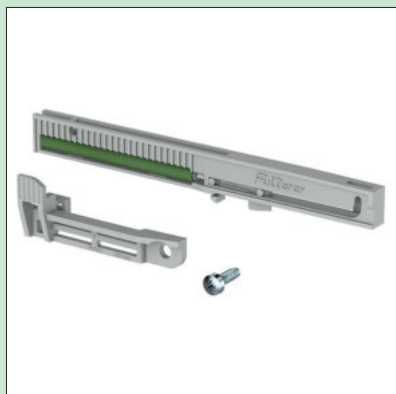

StopMatic

Die Auszugssysteme Müllex Comfort und Müllex Oekonom können auf Wunsch mit dem Zubehör StopMatic ausgestattet werden. Ein am Schienenprofil einsteckbarer Dämpfer mit "Selbsteinzugsfunktion" bremst den Auszug beim Einfahren ab, kurz bevor er die Endposition erreicht hat.

StopMatic und KickMatic sind nicht kombinierbar.

8011066 hellgrau 37,39 **44,87 €**



KickMatic

Die Auszugssysteme Müllex Comfort, Müllex Oekonom und Müllex Boxx können auf Wunsch mit dem Zubehör KickMatic ausgestattet werden. Mit dem Fuß kurz antippen und schon wird der Eimer sanft aus dem Unterschrank herausgefahren. Dabei hat man beide Hände frei.

StopMatic und KickMatic sind nicht kombinierbar.

8011070 chrom 122,69 **147,23 €**

SELECTAkit®

Auszugstechnik für vorhandene Auszüge

Das flexible Abfallsystem



Abfallsammler

Cox Stand-UP® 250 S	Seite 172–175
Cox Stand-UP® 280 S	Seite 176–178
Cox Stand-UP® 350 S	Seite 179–181
Cox Stand-UP® 350 K	Seite 182–183
Cox® Box 235 S	Seite 184–187
Cox® Box 235 K	Seite 188–190
Cox® Box 275 S	Seite 191–192
Cox® Box 275 K	Seite 193–195
Cox® Box 360 S	Seite 196–198
Cox® Box 350 S	Seite 199–200
Cox® Giallo	Seite 201
X-LINE	Seite 202–203

Geeignet für folgende Frontenbilder:



Vollfront Frontblende mit einer Unterteilung Frontblende mit einer Unterteilung Frontblende mit zwei Unterteilungen

Bitte Höhen bei Produktgruppen prüfen.

SELECTAkit®

Auszugstechnik für vorhandene Auszüge

Cox Stand-UP®

Küchenunterschranke mit Frontauszug stehen in mehreren Breiten und diversen Zargen- und Fronthöhen für die Küchenplanung zur Verfügung. Abfallsammler-Kombinationen, die den Stauraum auf perfekte Weise nutzen, sind in vergleichbarer Größenvielfalt bei Naber erhältlich.

- Das Abfallsystem Cox Stand-UP® bietet drei Behälterhöhen und lässt sich für vier unterschiedliche Schrankbreiten zusammenstellen.
- Cox Stand-UP® ist schnell und einfach montiert; auch das Nachrüsten vorhandener Frontauszüge lässt sich problemlos realisieren.

Damit Küchennutzer das größtmögliche Behältervolumen zur Verfügung haben, ist Cox Stand-UP® hoch flexibel konzipiert und passt sich jeglicher Schranksituation mit und ohne Wasseranschluss an.

- Der Gesamtdeckel des Systems kann auch platzsparend hinter der oberen Front eingebaut werden und maximiert somit das mögliche Gesamtvolumen.
- Hinweis: 350 mm hohe Abfallsammler lassen sich hinter einer 390 mm hohen Schrankfront sicher unterbringen.



Die hochwertigen Behälter sind in einem bodenmontierten Rahmen sicher positioniert. Verschlussdeckel – auch in der Ausführung für Bio-Abfälle – erleichtern als optionales Zubehör das häusliche Müll- und Wertstoff-Management zusätzlich.



Cox Stand-UP® 250 S

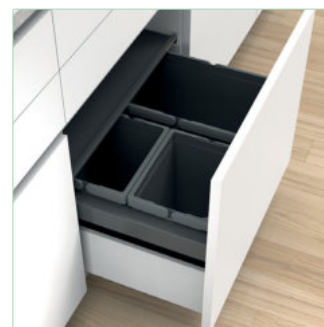

Cox Stand-UP® 280 S



Cox Stand-UP® 350 S



Cox Stand-UP® 350 K



Cox Stand-UP® 250 S

Das Cox-Stand-UP®-Abfallsystem 250 ist ideal geeignet zur schnellen Montage auf vorhandenen Auszügen mit einer **Nenntiefe von 450 mm und 500 mm**. Die Gesamthöhe des Systems ist 250 mm, wobei die **lichte Einbauhöhe nur 240 mm** beträgt. Der feststehende Gesamtdeckel kann je nach Einbausituation auch platzsparend hinter der oberen Front montiert werden. Die maximale Zargenhöhe (Maß von Auszugsboden bis Oberkante der Zarge) darf 145 mm betragen. Das Cox-Stand-UP®-Abfallsystem ist in unterschiedlichen Höhen, Korpusbreiten und Eimerkombinationen verfügbar.

Behälter-Bestückungssystem / Liter			
Korpus	600	800	900
	13 13	13 10 13	13 13 13
	13 6 6	13 10 6 6	13 13 6 6

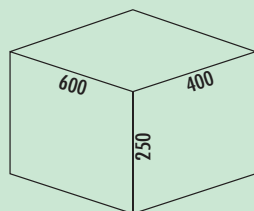

Cox Stand-UP® 250 S/600-2

Zur Montage auf vorhandenen Auszügen mit einer Nenntiefe von 450 mm und 500 mm.

- maximalen Zargenhöhe (Maß von Schubladenboden bis Oberkante der Zarge) 145 mm
- minimale Einbautiefe (Innenmaß Schubkasten) 400 mm
- Abfallvolumen 26 (2 x 13) Liter
- Gesamthöhe 250 mm
- Einbauhöhe ohne Gesamtdeckel 240 mm
- Gesamtdeckel kann hinter oberer Front platzsparend montiert werden
- Eimerhöhe 216 mm
- **passend für Cox Work® Utensilienbox (siehe Katalog 1 Seite 154–156/24 AT)**

8013380 anthrazit, H 250 mm 192,27 **230,72 €**

Optionales Zubehör

8013342 Verschlussdeckel, anthrazit, für 13/ 16/ 22/ 28 Liter 9,41 **11,29 €**

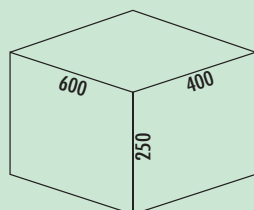

Cox Stand-UP® 250 S/600-3

Zur Montage auf vorhandenen Auszügen mit einer Nenntiefe von 450 mm und 500 mm.

- maximalen Zargenhöhe (Maß von Schubladenboden bis Oberkante der Zarge) 145 mm
- minimale Einbautiefe (Innenmaß Schubkasten) 400 mm
- Abfallvolumen 25 (1 x 13/2 x 6) Liter
- Gesamthöhe 250 mm
- Einbauhöhe ohne Gesamtdeckel 240 mm
- Gesamtdeckel kann hinter oberer Front platzsparend montiert werden
- Eimerhöhe 216 mm
- **passend für Cox Work® Utensilienbox (siehe Katalog 1 Seite 154–156/24 AT)**

8013381 ohne Biodeckel, anthrazit, H 250 mm 209,33 **251,20 €**

8013382 mit Biodeckel, anthrazit, H 250 mm 221,32 **265,58 €**

Optionales Zubehör

8013312 Biodeckel, anthrazit, für 4/ 6/ 7/ 10/ 12,5 Liter 14,79 **17,75 €**

8011178 Biofilter Nachrüstsatz, schwarz 7,39 **8,87 €**

8013342 Verschlussdeckel, anthrazit, für 13/ 16/ 22/ 28 Liter 9,41 **11,29 €**

8013338 Verschlussdeckel, anthrazit, für 4/ 6/ 7/ 10/ 12,5 Liter 5,97 **7,16 €**



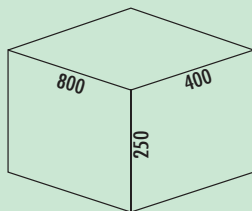

Cox Stand-UP® 250 S/800-3

Zur Montage auf vorhandenen Auszügen mit einer Nenntiefe von 450 mm und 500 mm.

- maximalen Zargenhöhe (Maß von Schubladenboden bis Oberkante der Zarge) 145 mm
- minimale Einbautiefe (Innenmaß Schubkasten) 400 mm
- Abfallvolumen 36 (1 x 10/2 x 13) Liter
- Gesamthöhe 250 mm
- Einbauhöhe ohne Gesamtdeckel 240 mm
- Gesamtdeckel kann hinter oberer Front platzsparend montiert werden
- Eimerhöhe 216 mm
- **passend für Cox Work® Utensilienbox (siehe Katalog 1 Seite 154–156/24 AT)**

8013383 anthrazit, H 250 mm 281,18 **337,42 €**

Optionales Zubehör

8013342 Verschlussdeckel, anthrazit, für 13/ 16/ 22/ 28 Liter 9,41 **11,29 €**

8013341 Verschlussdeckel, anthrazit, für 10/ 12/ 16/ 21 Liter 8,74 **10,49 €**

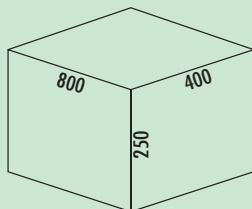

Cox Stand-UP® 250 S/800-4

Zur Montage auf vorhandenen Auszügen mit einer Nenntiefe von 450 mm und 500 mm.

- maximalen Zargenhöhe (Maß von Schubladenboden bis Oberkante der Zarge) 145 mm
- minimale Einbautiefe (Innenmaß Schubkasten) 400 mm
- Abfallvolumen 35 (1 x 13/1 x 10/2 x 6) Liter
- Gesamthöhe 250 mm
- Einbauhöhe ohne Gesamtdeckel 240 mm
- Gesamtdeckel kann hinter oberer Front platzsparend montiert werden
- Eimerhöhe 216 mm
- **passend für Cox Work® Utensilienbox (siehe Katalog 1 Seite 154–156/24 AT)**

8013384 ohne Biodeckel, anthrazit, H 250 mm 298,24 **357,89 €**

8013385 mit Biodeckel, anthrazit, H 250 mm 310,68 **372,82 €**

Optionales Zubehör

8013312 Biodeckel, anthrazit, für 4/ 6/ 7/ 10/ 12,5 Liter 14,79 **17,75 €**

8011178 Biofilter Nachrüstsatz, schwarz 7,39 **8,87 €**

8013342 Verschlussdeckel, anthrazit, für 13/ 16/ 22/ 28 Liter 9,41 **11,29 €**

8013341 Verschlussdeckel, anthrazit, für 10/ 12/ 16/ 21 Liter 8,74 **10,49 €**

8013338 Verschlussdeckel, anthrazit, für 4/ 6/ 7/ 10/ 12,5 Liter 5,97 **7,16 €**

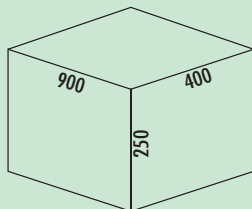

Cox Stand-UP® 250 S/900-3

Zur Montage auf vorhandenen Auszügen mit einer Nenntiefe von 450 mm und 500 mm.

- maximalen Zargenhöhe (Maß von Schubladenboden bis Oberkante der Zarge) 145 mm
- minimale Einbautiefe (Innenmaß Schubkasten) 400 mm
- Abfallvolumen 39 (3 x 13) Liter
- Gesamthöhe 250 mm
- Einbauhöhe ohne Gesamtdeckel 240 mm
- Gesamtdeckel kann hinter oberer Front platzsparend montiert werden
- Eimerhöhe 216 mm
- **passend für Cox Work® Utensilienbox (siehe Katalog 1 Seite 154–156/24 AT)**

8013386 anthrazit, H 250 mm 298,24 **357,89 €**

Optionales Zubehör

8013342 Verschlussdeckel, anthrazit, für 13/ 16/ 22/ 28 Liter 9,41 **11,29 €**

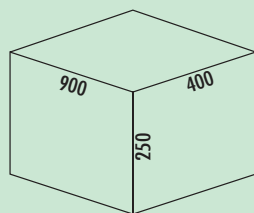

Cox Stand-UP® 250 S/900-4

Zur Montage auf vorhandenen Auszügen mit einer Nenntiefe von 450 mm und 500 mm.

- maximalen Zargenhöhe (Maß von Schubladenboden bis Oberkante der Zarge) 145 mm
- minimale Einbautiefe (Innenmaß Schubkasten) 400 mm
- Abfallvolumen 38 (2 x 13/2 x 6) Liter
- Gesamthöhe 250 mm
- Einbauhöhe ohne Gesamtdeckel 240 mm
- Gesamtdeckel kann hinter oberer Front platzsparend montiert werden
- Eimerhöhe 216 mm
- **passend für Cox Work® Utensilienbox (siehe Katalog 1 Seite 154–156/24 AT)**

8013387 ohne Biodeckel, anthrazit, H 250 mm 316,22 **379,46 €**

8013388 mit Biodeckel, anthrazit, H 250 mm 328,53 **394,24 €**

Optionales Zubehör

8013312 Biodeckel, anthrazit, für 4/ 6/ 7/ 10/ 12,5 Liter 14,79 **17,75 €**

8011178 Biofilter Nachrüstsatz, schwarz 7,39 **8,87 €**

8013342 Verschlussdeckel, anthrazit, für 13/ 16/ 22/ 28 Liter 9,41 **11,29 €**

8013338 Verschlussdeckel, anthrazit, für 4/ 6/ 7/ 10/ 12,5 Liter 5,97 **7,16 €**



Cox Stand-UP® 280 S

Das Cox-Stand-UP-Abfallsystem 280 ist ideal geeignet zur schnellen Montage auf vorhandenen Auszügen mit einer **Nenntiefe von 450 mm und 500 mm**. Die Gesamthöhe des Systems ist 280 mm, wobei die **lichte Einbauhöhe nur 270 mm** beträgt. Der feststehende Gesamtdeckel kann je nach Einbausituation auch platzsparend hinter der oberen Front montiert werden. Die maximale Zargenhöhe (Maß von Auszugsboden bis Oberkante der Zarge) darf 175 mm betragen. Das Cox-Stand-UP-Abfallsystem ist in unterschiedlichen Höhen, Korpusbreiten und Eimerkombinationen verfügbar.

Behälter-Bestückungssystem / Liter			
Korpus	600	800	900
	16 16	16 12 16	16 16 16
	16 7 7	16 12 7 7	16 16 7 7

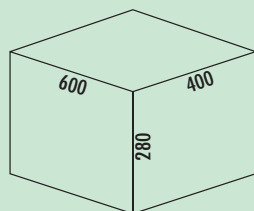

Cox Stand-UP® 280 S/600-2

Zur Montage auf vorhandenen Auszügen mit einer Nenntiefe von 450 mm und 500 mm.

- maximalen Zargenhöhe (Maß von Schubladenboden bis Oberkante der Zarge) 175 mm
- minimale Einbautiefe (Innenmaß Schubkasten) 400 mm
- Abfallvolumen 32 (2 x 16) Liter
- Gesamthöhe 280 mm
- Einbauhöhe ohne Gesamtdeckel 270 mm
- Gesamtdeckel kann hinter oberer Front platzsparend montiert werden
- Eimerhöhe 256 mm
- **passend für Cox Work® Utensilienbox (siehe Katalog 1 Seite 154–156/24 AT)**

8013389 anthrazit, H 280 mm 199,41 **239,29 €**

Optionales Zubehör

8013342 Verschlussdeckel, anthrazit, für 13/ 16/ 22/ 28 Liter 9,41 **11,29 €**

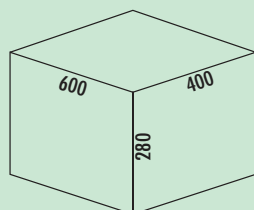

Cox Stand-UP® 280 S/600-3

Zur Montage auf vorhandenen Auszügen mit einer Nenntiefe von 450 mm und 500 mm.

- maximalen Zargenhöhe (Maß von Schubladenboden bis Oberkante der Zarge) 175 mm
- minimale Einbautiefe (Innenmaß Schubkasten) 400 mm
- Abfallvolumen 30 (1 x 16/2 x 7) Liter
- Gesamthöhe 280 mm
- Einbauhöhe ohne Gesamtdeckel 270 mm
- Gesamtdeckel kann hinter oberer Front platzsparend montiert werden
- Eimerhöhe 256 mm
- **passend für Cox Work® Utensilienbox (siehe Katalog 1 Seite 154–156/24 AT)**

8013390 ohne Biodeckel, anthrazit, H 280 mm 212,94 **255,53 €**

8013391 mit Biodeckel, anthrazit, H 280 mm 224,88 **269,86 €**

Optionales Zubehör

8013312 Biodeckel, anthrazit, für 4/ 6/ 7/ 10/ 12,5 Liter 14,79 **17,75 €**

8011178 Biofilter Nachrüstsatz, schwarz 7,39 **8,87 €**

8013342 Verschlussdeckel, anthrazit, für 13/ 16/ 22/ 28 Liter 9,41 **11,29 €**

8013338 Verschlussdeckel, anthrazit, für 4/ 6/ 7/ 10/ 12,5 Liter 5,97 **7,16 €**



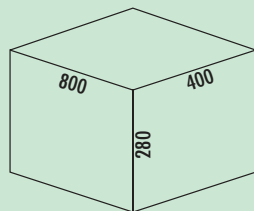

Cox Stand-UP® 280 S/800-3

Zur Montage auf vorhandenen Auszügen mit einer Nenntiefe von 450 mm und 500 mm.

- maximalen Zargenhöhe (Maß von Schubladenboden bis Oberkante der Zarge) 175 mm
- minimale Einbautiefe (Innenmaß Schubkasten) 400 mm
- Abfallvolumen 44 (2 x 16/1 x 12) Liter
- Gesamthöhe 280 mm
- Einbauhöhe ohne Gesamtdeckel 270 mm
- Gesamtdeckel kann hinter oberer Front platzsparend montiert werden
- Eimerhöhe 256 mm
- **passend für Cox Work® Utensilienbox (siehe Katalog 1 Seite 154–156/24 AT)**

8013393 anthrazit, H 280 mm 290,17 **348,20 €**

Optionales Zubehör

8013342 Verschlussdeckel, anthrazit, für 13/ 16/ 22/ 28 Liter 9,41 **11,29 €**

8013341 Verschlussdeckel, anthrazit, für 10/ 12/ 16/ 21 Liter 8,74 **10,49 €**

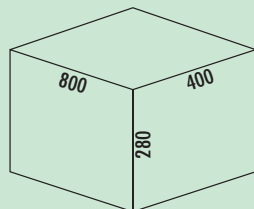

Cox Stand-UP® 280 S/800-4

Zur Montage auf vorhandenen Auszügen mit einer Nenntiefe von 450 mm und 500 mm.

- maximalen Zargenhöhe (Maß von Schubladenboden bis Oberkante der Zarge) 175 mm
- minimale Einbautiefe (Innenmaß Schubkasten) 400 mm
- Abfallvolumen 42 (1 x 16/1 x 12/2 x 7) Liter
- Gesamthöhe 280 mm
- Einbauhöhe ohne Gesamtdeckel 270 mm
- Gesamtdeckel kann hinter oberer Front platzsparend montiert werden
- Eimerhöhe 256 mm
- **passend für Cox Work® Utensilienbox (siehe Katalog 1 Seite 154–156/24 AT)**

8013394 ohne Biodeckel, anthrazit, H 280 mm 303,61 **364,33 €**

8013395 mit Biodeckel, anthrazit, H 280 mm 315,22 **378,26 €**

Optionales Zubehör

8013312 Biodeckel, anthrazit, für 4/ 6/ 7/ 10/ 12,5 Liter 14,79 **17,75 €**

8011178 Biofilter Nachrüstsatz, schwarz 7,39 **8,87 €**

8013342 Verschlussdeckel, anthrazit, für 13/ 16/ 22/ 28 Liter 9,41 **11,29 €**

8013341 Verschlussdeckel, anthrazit, für 10/ 12/ 16/ 21 Liter 8,74 **10,49 €**

8013338 Verschlussdeckel, anthrazit, für 4/ 6/ 7/ 10/ 12,5 Liter 5,97 **7,16 €**

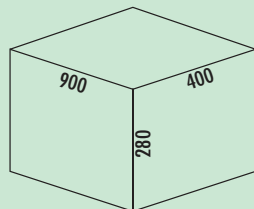

Cox Stand-UP® 280 S/900-3

Zur Montage auf vorhandenen Auszügen mit einer Nenntiefe von 450 mm und 500 mm.

- maximalen Zargenhöhe (Maß von Schubladenboden bis Oberkante der Zarge) 175 mm
- minimale Einbautiefe (Innenmaß Schubkasten) 400 mm
- Abfallvolumen 48 (3 x 16) Liter
- Gesamthöhe 280 mm
- Einbauhöhe ohne Gesamtdeckel 270 mm
- Gesamtdeckel kann hinter oberer Front platzsparend montiert werden
- Eimerhöhe 256 mm
- **passend für Cox Work® Utensilienbox (siehe Katalog 1 Seite 154–156/24 AT)**

8013396 anthrazit, H 280 mm 310,84 **373,01 €**

Optionales Zubehör

8013342 Verschlussdeckel, anthrazit, für 13/ 16/ 22/ 28 Liter 9,41 **11,29 €**

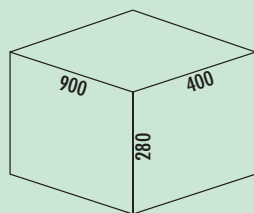

Cox Stand-UP® 280 S/900-4

Zur Montage auf vorhandenen Auszügen mit einer Nenntiefe von 450 mm und 500 mm.

- maximale Zargenhöhe (Maß von Schubladenboden bis Oberkante der Zarge) 175 mm
- minimale Einbautiefe (Innenmaß Schubkasten) 400 mm
- Abfallvolumen 46 (2 x 16/2 x 7) Liter
- Gesamthöhe 280 mm
- Einbauhöhe ohne Gesamtdeckel 270 mm
- Gesamtdeckel kann hinter oberer Front platzsparend montiert werden
- Eimerhöhe 256 mm
- **passend für Cox Work® Utensilienbox (siehe Katalog 1 Seite 154–156/24 AT)**

8013397 ohne Biodeckel, anthrazit, H 280 mm	323,36	388,03 €
8013398 mit Biodeckel, anthrazit, H 280 mm	334,77	401,72 €

Optionales Zubehör

8013312 Biodeckel, anthrazit, für 4/ 6/ 7/ 10/ 12,5 Liter	14,79	17,75 €
8011178 Biofilter Nachrüstsatz, schwarz	7,39	8,87 €
8013342 Verschlussdeckel, anthrazit, für 13/ 16/ 22/ 28 Liter	9,41	11,29 €
8013338 Verschlussdeckel, anthrazit, für 4/ 6/ 7/ 10/ 12,5 Liter	5,97	7,16 €



Cox Stand-UP® 350 S

Das Cox-Stand-UP®-Abfallsystem 350 ist ideal geeignet zur schnellen Montage auf vorhandenen Auszügen mit einer **Nenntiefe von 450 mm und 500 mm**. Die Gesamthöhe des Systems ist 350 mm, wobei die **lichte Einbauhöhe nur 340 mm** beträgt. Der feststehende Gesamtdeckel kann je nach Einbausituation auch platzsparend hinter der oberen Front montiert werden. Die maximale Zargenhöhe (Maß von Auszugsboden bis Oberkante der Zarge) darf 245 mm betragen. Das Cox-Stand-UP®-Abfallsystem ist in unterschiedlichen Höhen, Korpusbreiten und Eimerkombinationen verfügbar.

Behälter-Bestückungssystem/Liter				
Korpus	500	500	600	600
	16 10 10	16 22	22 10 10	22 22
Korpus	800	900	900	
	22 16 10 10	22 22 10 10	22 22 22	

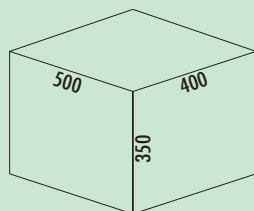

Cox Stand-UP® 350 S/500-2

Zur Montage auf vorhandenen Auszügen mit einer Nenntiefe von 450 mm und 500 mm.

- maximale Zargenhöhe (Maß von Schubladenboden bis Oberkante der Zarge) 245 mm
- minimale Einbautiefe (Innenmaß Schubkasten) 400 mm
- Abfallvolumen 38 (1 x 16/1 x 22) Liter
- Gesamthöhe 350 mm
- Einbauhöhe ohne Gesamtdeckel 340 mm
- Gesamtdeckel kann hinter oberer Front platzsparend montiert werden
- Eimerhöhe 326 mm

8013423 anthrazit, H 350 mm 204,79 **245,75 €**

Optionales Zubehör

8013342 Verschlussdeckel, anthrazit, für 13/ 16/ 22/ 28 Liter 9,41 **11,29 €**

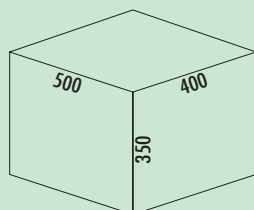

Cox Stand-UP® 350 S/500-3

Zur Montage auf vorhandenen Auszügen mit einer Nenntiefe von 450 mm und 500 mm.

- maximale Zargenhöhe (Maß von Schubladenboden bis Oberkante der Zarge) 245 mm
- minimale Einbautiefe (Innenmaß Schubkasten) 400 mm
- Abfallvolumen 36 (2 x 10/1 x 16) Liter
- Gesamthöhe 350 mm
- Einbauhöhe ohne Gesamtdeckel 340 mm
- Gesamtdeckel kann hinter oberer Front platzsparend montiert werden
- Eimerhöhe 326 mm

8013399 anthrazit, H 350 mm 212,94 **255,53 €**

Optionales Zubehör

8013338 Verschlussdeckel, anthrazit, für 4/ 6/ 7/ 10/ 12,5 Liter 5,97 **7,16 €**

8013341 Verschlussdeckel, anthrazit, für 10/ 12/ 16/ 21 Liter 8,74 **10,49 €**

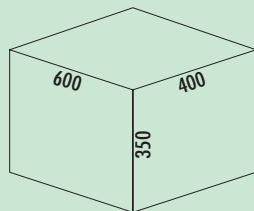

Cox Stand-UP® 350 S/600-2

Zur Montage auf vorhandenen Auszügen mit einer Nenntiefe von 450 mm und 500 mm.

- maximale Zargenhöhe (Maß von Schubladenboden bis Oberkante der Zarge) 245 mm
- minimale Einbautiefe (Innenmaß Schubkasten) 400 mm
- Abfallvolumen 44 (2 x 22) Liter
- Gesamthöhe 350 mm
- Einbauhöhe ohne Gesamtdeckel 340 mm
- Gesamtdeckel kann hinter oberer Front platzsparend montiert werden
- Eimerhöhe 326 mm
- **passend für Cox Work® Utensilienbox (siehe Katalog 1 Seite 154–156/24 AT)**

8013424 ohne Biodeckel, anthrazit, H 350 mm 209,30 **251,16 €**

Optionales Zubehör

8013342 Verschlussdeckel, anthrazit, für 13/ 16/ 22/ 28 Liter 9,41 **11,29 €**

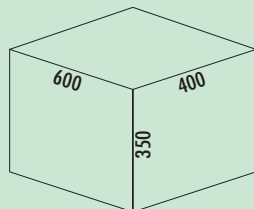

Cox Stand-UP® 350 S/600-3

Zur Montage auf vorhandenen Auszügen mit einer Nenntiefe von 450 mm und 500 mm.

- maximale Zargenhöhe (Maß von Schubladenboden bis Oberkante der Zarge) 245 mm
- minimale Einbautiefe (Innenmaß Schubkasten) 400 mm
- Abfallvolumen 42 (2 x 10/1 x 22) Liter
- Gesamthöhe 350 mm
- Einbauhöhe ohne Gesamtdeckel 340 mm
- Gesamtdeckel kann hinter oberer Front platzsparend montiert werden
- Eimerhöhe 326 mm
- **passend für Cox Work® Utensilienbox (siehe Katalog 1 Seite 154–156/24 AT)**

8013410 ohne Biodeckel, anthrazit, H 350 mm 220,08 **264,10 €**

8013411 mit Biodeckel, anthrazit, H 350 mm 232,52 **279,02 €**

Optionales Zubehör

8013312 Biodeckel, anthrazit, für 4/ 6/ 7/ 10/ 12,5 Liter 14,79 **17,75 €**

8011178 Biofilter Nachrüstsatz, schwarz 7,39 **8,87 €**

8013338 Verschlussdeckel, anthrazit, für 4/ 6/ 7/ 10/ 12,5 Liter 5,97 **7,16 €**

8013342 Verschlussdeckel, anthrazit, für 13/ 16/ 22/ 28 Liter 9,41 **11,29 €**

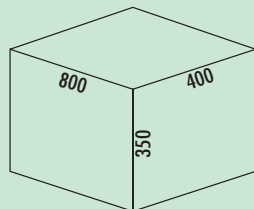

Cox Stand-UP® 350 S/800-4

Zur Montage auf vorhandenen Auszügen mit einer Nenntiefe von 450 mm und 500 mm.

- maximale Zargenhöhe (Maß von Schubladenboden bis Oberkante der Zarge) 245 mm
- minimale Einbautiefe (Innenmaß Schubkasten) 400 mm
- Abfallvolumen 58 (2 x 10/1 x 22/1 x 16) Liter
- Gesamthöhe 350 mm
- Einbauhöhe ohne Gesamtdeckel 340 mm
- Gesamtdeckel kann hinter oberer Front platzsparend montiert werden
- Eimerhöhe 326 mm
- **passend für Cox Work® Utensilienbox (siehe Katalog 1 Seite 154–156/24 AT)**

8013412 ohne Biodeckel, anthrazit, H 350 mm 314,45 **377,34 €**

8013413 mit Biodeckel, anthrazit, H 350 mm 326,77 **392,12 €**

Optionales Zubehör

8013312 Biodeckel, anthrazit, für 4/ 6/ 7/ 10/ 12,5 Liter 14,79 **17,75 €**

8011178 Biofilter Nachrüstsatz, schwarz 7,39 **8,87 €**

8013338 Verschlussdeckel, anthrazit, für 4/ 6/ 7/ 10/ 12,5 Liter 5,97 **7,16 €**

8013342 Verschlussdeckel, anthrazit, für 13/ 16/ 22/ 28 Liter 9,41 **11,29 €**

8013341 Verschlussdeckel, anthrazit, für 10/ 12/ 16/ 21 Liter 8,74 **10,49 €**

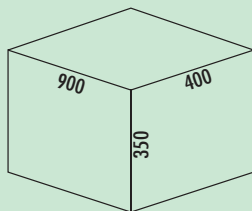

Cox Stand-UP® 350 S/900-3

Zur Montage auf vorhandenen Auszügen mit einer Nenntiefe von 450 mm und 500 mm.

- maximale Zargenhöhe (Maß von Schubladenboden bis Oberkante der Zarge) 245 mm
- minimale Einbautiefe (Innenmaß Schubkasten) 400 mm
- Abfallvolumen 66 (3 x 22) Liter
- Gesamthöhe 350 mm
- Einbauhöhe ohne Gesamtdeckel 340 mm
- Gesamtdeckel kann hinter oberer Front platzsparend montiert werden
- Eimerhöhe 326 mm
- **passend für Cox Work® Utensilienbox (siehe Katalog 1 Seite 154–156/24 AT)**

8013414 ohne Biodeckel, anthrazit, H 350 mm 323,36 **388,03 €**

Optionales Zubehör

8013342 Verschlussdeckel, anthrazit, für 13/ 16/ 22/ 28 Liter 9,41 **11,29 €**

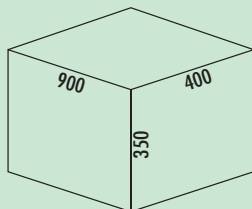

Cox Stand-UP® 350 S/900-4

Zur Montage auf vorhandenen Auszügen mit einer Nenntiefe von 450 mm und 500 mm.

- maximale Zargenhöhe (Maß von Schubladenboden bis Oberkante der Zarge) 245 mm
- minimale Einbautiefe (Innenmaß Schubkasten) 400 mm
- Abfallvolumen 64 (2 x 22/2 x 10) Liter
- Gesamthöhe 350 mm
- Einbauhöhe ohne Gesamtdeckel 340 mm
- Gesamtdeckel kann hinter oberer Front platzsparend montiert werden
- Eimerhöhe 326 mm
- **passend für Cox Work® Utensilienbox (siehe Katalog 1 Seite 154–156/24 AT)**

8013415 ohne Biodeckel, anthrazit, H 350 mm 335,04 **402,05 €**

8013416 mit Biodeckel, anthrazit, H 350 mm 347,21 **416,65 €**

Optionales Zubehör

8013312 Biodeckel, anthrazit, für 4/ 6/ 7/ 10/ 12,5 Liter 14,79 **17,75 €**

8011178 Biofilter Nachrüstatz, schwarz 7,39 **8,87 €**

8013342 Verschlussdeckel, anthrazit, für 13/ 16/ 22/ 28 Liter 9,41 **11,29 €**

8013338 Verschlussdeckel, anthrazit, für 4/ 6/ 7/ 10/ 12,5 Liter 5,97 **7,16 €**



Cox Stand-UP® 350 K

Das Cox-Stand-UP®-Abfallsystem 350 ist ideal geeignet zur schnellen Montage auf vorhandenen Auszügen mit einer **Nenntiefe von 400 mm**. Die Gesamthöhe des Systems ist 350 mm, wobei die **lichte Einbauhöhe nur 340 mm** beträgt. Der feststehende Gesamtdeckel kann je nach Einbausituation auch platzsparend hinter der oberen Front montiert werden. Die maximale Zargenhöhe (Maß von Auszugsboden bis Oberkante der Zarge) darf 245 mm betragen. Das Cox-Stand-UP®-Abfallsystem ist in unterschiedlichen Höhen, Korpusbreiten und Eimerkombinationen verfügbar.

Behälter-Bestückungssystem / Liter		
Korpus	500K	600K
	12 $\begin{matrix} 7,5 \\ 7,5 \end{matrix}$	15,5 $\begin{matrix} 7,5 \\ 7,5 \end{matrix}$

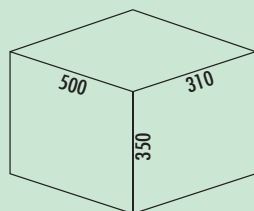

Cox Stand-UP® 350 K/500-3

Zur Montage auf vorhandenen Auszügen mit einer gekürzten Nenntiefe von **400 mm**.

- maximale Zargenhöhe (Maß von Schubladenboden bis Oberkante der Zarge) 245 mm
- minimale Einbautiefe (Innenmaß Schubkasten) 310 mm
- Abfallvolumen 27 (2 x 7,5/1 x 12) Liter
- Gesamthöhe 350 mm
- Einbauhöhe ohne Gesamtdeckel 340 mm
- Einbautiefe des Gesamtdeckel 400mm
- Gesamtdeckel kann hinter oberer Front platzsparend montiert werden
- Eimerhöhe 326 mm

8013404 anthrazit, H 350 mm 224,54 **269,45 €**

Optionales Zubehör

8013497 Biodeckel, anthrazit, für 7,5 Liter 16,39 **19,67 €**
8013339 Verschlussdeckel, anthrazit, für 7,5/ 9/ 12 Liter 8,74 **10,49 €**

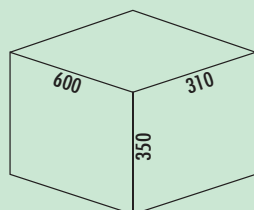

Cox Stand-UP® 350 K/600-3

Zur Montage auf vorhandenen Auszügen mit einer gekürzten Nenntiefe von **400 mm**. Das 600 mm breite Cox®-Stand-UP®-Abfallsystem wird für die Korpusbreiten mit einem passenden feststehenden Gesamtdeckel geliefert. Somit entsteht neben dem Abfallsystem noch weiterer praktischer Stauraum in dem Auszug.

- maximale Zargenhöhe (Maß von Schubladenboden bis Oberkante der Zarge) 245 mm
- minimale Einbautiefe (Innenmaß Schubkasten) 310 mm
- Abfallvolumen 30,5 (2 x 7,5/1 x 15,5) Liter
- Gesamthöhe 350 mm
- Einbauhöhe ohne Gesamtdeckel 340 mm
- Einbautiefe des Gesamtdeckels 400 mm
- Gesamtdeckel kann hinter oberer Front platzsparend montiert werden
- Eimerhöhe 326 mm

8013420 anthrazit, H 350 mm 262,04 **314,45 €**

Optionales Zubehör

8013497 Biodeckel, anthrazit, für 7,5 Liter 16,39 **19,67 €**
8013344 Biodeckel, anthrazit, für 10/ 12/ 15,5 Liter 16,81 **20,17 €**

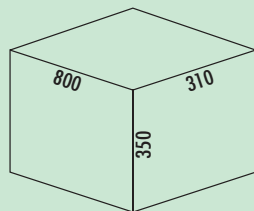

Cox Stand-UP® 350 K/800-3

Zur Montage auf vorhandenen Auszügen mit einer gekürzten Nenntiefe von 400 mm. Das 800 mm breite Cox®-Stand-UP®-Abfallsystem wird für die Korpusbreiten mit einem passenden feststehenden Gesamtdeckel geliefert. Somit entsteht neben dem Abfallsystem noch weiterer praktischer Stauraum in dem Auszug.

- maximale Zargenhöhe (Maß von Schubladenboden bis Oberkante der Zarge) 245 mm
- minimale Einbautiefe (Innenmaß Schubkasten) 310 mm
- Abfallvolumen 30,5 (2 x 7,5/1 x 15,5) Liter
- Gesamthöhe 350 mm
- Einbauhöhe ohne Gesamtdeckel 340 mm
- Einbautiefe des Gesamtdeckels 400 mm
- Gesamtdeckel kann hinter oberer Front platzsparend montiert werden
- Eimerhöhe 326 mm

8013421 anthrazit, H 350 mm	265,22	318,26 €
-----------------------------	--------	----------

Optionales Zubehör

8013497 Biodeckel, anthrazit, für 7,5 Liter	16,39	19,67 €
8013344 Biodeckel, anthrazit, für 10/ 12/ 15,5 Liter	16,81	20,17 €

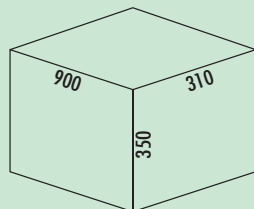

Cox Stand-UP® 350 K/900-3

Zur Montage auf vorhandenen Auszügen mit einer gekürzten Nenntiefe von 400 mm. Das 900 mm breite Cox®-Stand-UP®-Abfallsystem wird für die Korpusbreiten mit einem passenden feststehenden Gesamtdeckel geliefert. Somit entsteht neben dem Abfallsystem noch weiterer praktischer Stauraum in dem Auszug.

- maximale Zargenhöhe (Maß von Schubladenboden bis Oberkante der Zarge) 245 mm
- minimale Einbautiefe (Innenmaß Schubkasten) 310 mm
- Abfallvolumen 30,5 (2 x 7,5/1 x 15,5) Liter
- Gesamthöhe 350 mm
- Einbauhöhe ohne Gesamtdeckel 340 mm
- Einbautiefe des Gesamtdeckels 400 mm
- Gesamtdeckel kann hinter oberer Front platzsparend montiert werden
- Eimerhöhe 326 mm

8013422 anthrazit, H 350 mm	271,16	325,39 €
-----------------------------	--------	----------

Optionales Zubehör

8013497 Biodeckel, anthrazit, für 7,5 Liter	16,39	19,67 €
8013344 Biodeckel, anthrazit, für 10/ 12/ 15,5 Liter	16,81	20,17 €

SELECTAkit®

Auszugstechnik für vorhandene Auszüge

Cox® Box 235/275

Cox® Box 235/275 ist die anspruchsvolle individuelle Einbau-Abfallsammlerlösung für vorhandene Auszugstechnik.

- Geeignet für vorhandene Auszüge aller Hersteller
- Individuelle Behälterkonfiguration für viele Einsatzzwecke
- Einfache Montage durch zuschneidbare Antirutscheinlegematte unter den Behältern
- Durchgehender, feststehender Metalldeckel über allen Behältern, pulverbeschichtet
- Lieferbar für acht Schrankbreiten sowie mit niedriger Behälterhöhe 216/256 mm, Einbauhöhe mit Metalldeckel 235/275 mm
- Optionale Einzelverschlussdeckel oder Biodeckel mit Aktivkohlefilter



Die Cox® Box überzeugt durch einfachste Montage:



1. Auszugsbodenfläche ausmessen und Antirutschinlegematte zuschneiden.



2. Antirutschinlegematte einlegen.



3. Behälter in Auszug stellen.



4. Behälterhöhe ausmessen und auf Korpus übertragen.

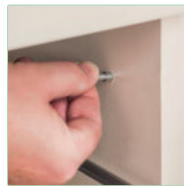

5. Deckelaufnahmestifte an Korpusseite einbohren und einstecken.



6. Ablagedeckel in Aufnahmestifte einhängen. Fertig!



Cox® Box 235 S

- Das Cox® Box-Abfallsystem ist ideal geeignet für ein mehrteiliges Frontenbild.
- mit feststehendem silberfarbigem Metalldeckel
 - mit beidseitig TPE-beschichteter Antirutschmatte
 - zur Montage auf vorhandenen Auszügen
 - **die Höhe des Gesamtsystems ist nur 235 mm**
 - **Gesamtdeckel kann hinter oberer Front platzsparend montiert werden.**

Behälter-Bestückungssystem/Liter			
Korpus	1000	1000	1200
	13 10 10 13	6 10 10 13 6	6 10 13 10 13 6
Bio	10 10 10 13	6 10 10 13 6	6 10 13 10 13 6

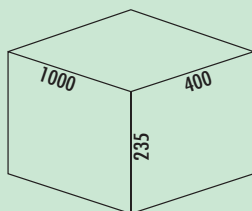

Cox® Box 235 S/1000-4

- Zur Montage auf vorhandenen Auszügen. Mit Antirutschlegetmatte und feststehendem Gesamtdeckel.
- Abfallvolumen 46 (2 x 13/2 x 10) Liter
 - Eimerhöhe 216 mm
 - **Gesamthöhe 235 mm**
 - **Gesamtdeckel kann hinter oberer Front platzsparend montiert werden.**
 - **passend für Cox Work® Utensilienbox (siehe Katalog 1 Seite 154–156/24 AT)**

8012440 hellgrau 260,49 312,59 €

Optionales Zubehör

8012342 Verschlussdeckel, hellgrau, für 13/ 16/ 22/ 28 Liter 9,41 11,29 €

8012341 Verschlussdeckel, hellgrau, für 10/ 12/ 16/ 21 Liter 8,74 10,49 €

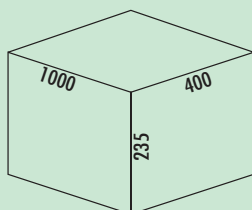
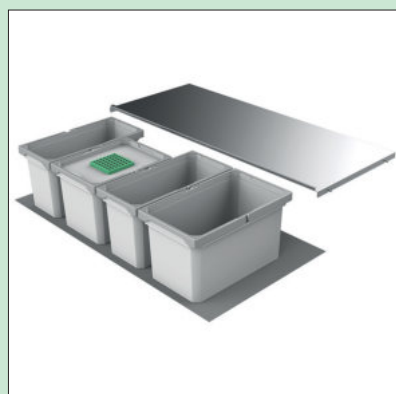

Cox® Box 235 S/1000-4 Bio

- Zur Montage auf vorhandenen Auszügen. Mit Antirutschlegetmatte, feststehendem Gesamtdeckel und Bio-Einzeldeckel.
- Abfallvolumen 43 (1 x 13/2 x 10/1 x 10) Liter
 - Eimerhöhe 216 mm
 - **Gesamthöhe 235 mm**
 - **Gesamtdeckel kann hinter oberer Front platzsparend montiert werden.**
 - **passend für Cox Work® Utensilienbox (siehe Katalog 1 Seite 154–156/24 AT)**

8012448 hellgrau 273,95 328,74 €

Optionales Zubehör

8012342 Verschlussdeckel, hellgrau, für 13/ 16/ 22/ 28 Liter 9,41 11,29 €

8012341 Verschlussdeckel, hellgrau, für 10/ 12/ 16/ 21 Liter 8,74 10,49 €

8012340 Verschlussdeckel, hellgrau, für 10/ 12/ 15,5 Liter 9,41 11,29 €

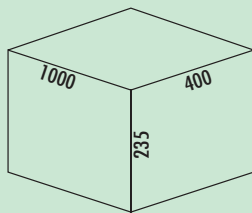

Cox® Box 235 S/1000-5

Zur Montage auf vorhandenen Auszügen. Mit Antirutscheinlegematte und feststehendem Gesamtdeckel.

- Abfallvolumen 45 (1 x 13/2 x 10/2 x 6) Liter
- Eimerhöhe 216 mm
- **Gesamthöhe 235 mm**
- **Gesamtdeckel kann hinter oberer Front platzsparend montiert werden.**
- **passend für Cox Work® Utensilienbox (siehe Katalog 1 Seite 154–156/24 AT)**

8012438 hellgrau 262,97 **315,56 €**

Optionales Zubehör

8012342 Verschlussdeckel, hellgrau, für 13/ 16/ 22/ 28 Liter 9,41 **11,29 €**

8012341 Verschlussdeckel, hellgrau, für 10/ 12/ 16/ 21 Liter 8,74 **10,49 €**

8012338 Verschlussdeckel, hellgrau, für 4/ 6/ 7/ 10/ 12,5 Liter 5,97 **7,16 €**

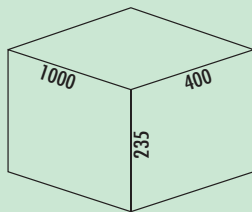
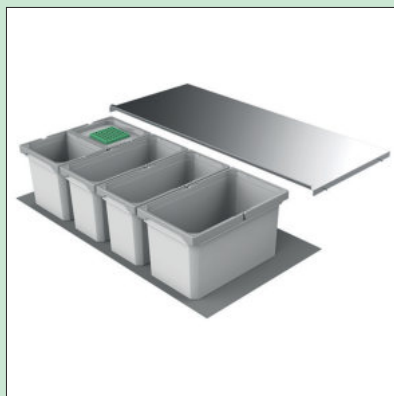

Cox® Box 235 S/1000-5 Bio

Zur Montage auf vorhandenen Auszügen. Mit Antirutscheinlegematte, feststehendem Gesamtdeckel und Bio-Einzeldeckel.

- Abfallvolumen 45 (1 x 13/2 x 10/2 x 6) Liter
- Eimerhöhe 216 mm
- **Gesamthöhe 235 mm**
- **Gesamtdeckel kann hinter oberer Front platzsparend montiert werden.**
- **passend für Cox Work® Utensilienbox (siehe Katalog 1 Seite 154–156/24 AT)**

8012439 hellgrau 276,83 **332,20 €**

Optionales Zubehör

8012342 Verschlussdeckel, hellgrau, für 13/ 16/ 22/ 28 Liter 9,41 **11,29 €**

8012341 Verschlussdeckel, hellgrau, für 10/ 12/ 16/ 21 Liter 8,74 **10,49 €**

8012338 Verschlussdeckel, hellgrau, für 4/ 6/ 7/ 10/ 12,5 Liter 5,97 **7,16 €**

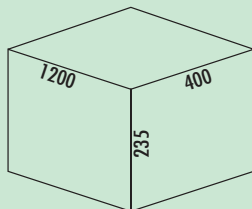
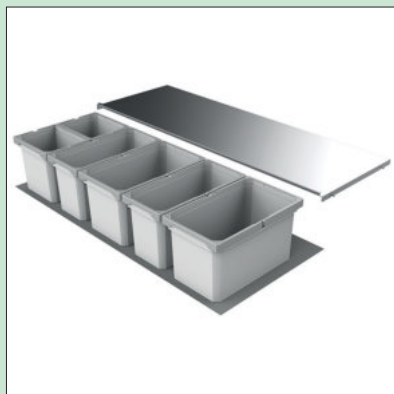

Cox® Box 235 S/1200-6

Zur Montage auf vorhandenen Auszügen. Mit Antirutscheinlegematte und feststehendem Gesamtdeckel.

- Abfallvolumen 58 (2 x 13/2 x 10/2 x 6) Liter
- Eimerhöhe 216 mm
- **Gesamthöhe 235 mm**
- **Gesamtdeckel kann hinter oberer Front platzsparend montiert werden.**
- **passend für Cox Work® Utensilienbox (siehe Katalog 1 Seite 154–156/24 AT)**

8012441 hellgrau 304,05 **364,86 €**

Optionales Zubehör

8012342 Verschlussdeckel, hellgrau, für 13/ 16/ 22/ 28 Liter 9,41 **11,29 €**

8012341 Verschlussdeckel, hellgrau, für 10/ 12/ 16/ 21 Liter 8,74 **10,49 €**

8012338 Verschlussdeckel, hellgrau, für 4/ 6/ 7/ 10/ 12,5 Liter 5,97 **7,16 €**

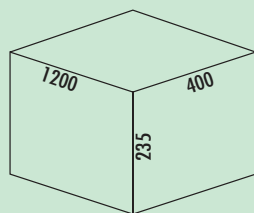
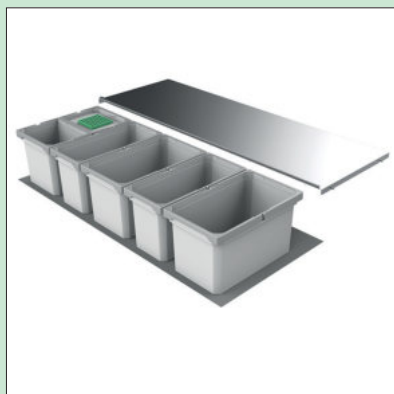

Cox® Box 235 S/1200-6 Bio

Zur Montage auf vorhandenen Auszügen. Mit Antirutscheinlegematte, feststehendem Gesamtdeckel und Bio-Einzeldeckel.

- Abfallvolumen 58 (2 x 13/2 x 10/2 x 6) Liter
- Eimerhöhe 216 mm
- **Gesamthöhe 235 mm**
- **Gesamtdeckel kann hinter oberer Front platzsparend montiert werden.**
- **passend für Cox Work® Utensilienbox (siehe Katalog 1 Seite 154–156/24 AT)**

8012442 hellgrau	314,29	377,15 €
------------------	--------	-----------------

Optionales Zubehör

8012342 Verschlussdeckel, hellgrau, für 13/ 16/ 22/ 28 Liter	9,41	11,29 €
--	------	----------------

8012341 Verschlussdeckel, hellgrau, für 10/ 12/ 16/ 21 Liter	8,74	10,49 €
--	------	----------------

8012338 Verschlussdeckel, hellgrau, für 4/ 6/ 7/ 10/ 12,5 Liter	5,97	7,16 €
---	------	---------------

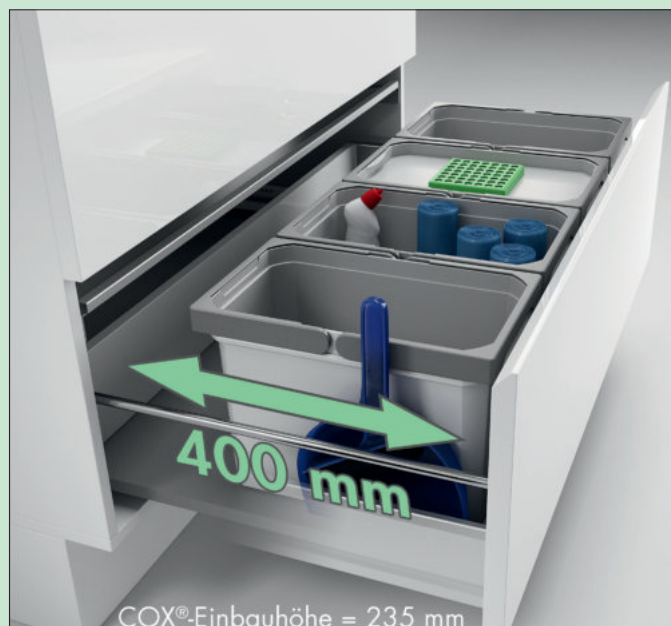

Cox® Box 235 K

Das Cox® Box-Abfallsystem ist ideal geeignet für ein mehrteiliges Frontenbild.

- mit feststehendem silberfarbigem Metalldeckel
- mit beidseitig TPE-beschichteter Antirutschmatte
- zur Montage auf vorhandenen Auszügen
- **die Höhe des Gesamtsystems ist nur 235 mm**
- **Gesamtdeckel kann hinter oberer Front platzsparend montiert werden.**
- für Schubkästen mit einer Tiefe von 400 mm

Behälter-Bestückungssystem / Liter				
Korpus	600	800	900	900
	10 10	10 10 10	10 10 10	7,5 7,5 7,5 7,5
Korpus	1000		1200	
	10 7,5 7,5 10		10 7,5 10 7,5 10	

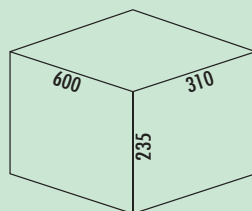

Cox® Box 235 K/600-2

Zur Montage auf vorhandenen Auszügen. Mit Antirutschleinlegematte und feststehendem Gesamtdeckel.

- Abfallvolumen 20 (2 x 10) Liter
- Eimerhöhe 216 mm
- **Gesamthöhe 235 mm**
- **Gesamtdeckel kann hinter oberer Front platzsparend montiert werden.**

8012450 ohne Biodeckel, hellgrau	142,86	171,43 €
8012451 mit Biodeckel, hellgrau	150,89	181,07 €

Optionales Zubehör

8012340 Verschlussdeckel, hellgrau, für 10/ 12/ 15,5 Liter	9,41	11,29 €
8012344 Biodeckel, hellgrau, für 10/ 12/ 15,5 Liter	16,81	20,17 €

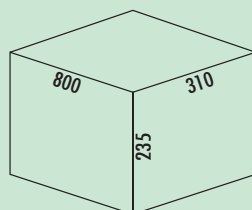

Cox® Box 235 K/800-3

Zur Montage auf vorhandenen Auszügen. Mit Antirutschleinlegematte und feststehendem Gesamtdeckel.

- Abfallvolumen 30 (3 x 10) Liter
- Eimerhöhe 216 mm
- **Gesamthöhe 235 mm**
- **Gesamtdeckel kann hinter oberer Front platzsparend montiert werden.**

8012452 ohne Biodeckel, hellgrau	192,27	230,72 €
8012453 mit Biodeckel, hellgrau	199,67	239,60 €

Optionales Zubehör

8012340 Verschlussdeckel, hellgrau, für 10/ 12/ 15,5 Liter	9,41	11,29 €
8012344 Biodeckel, hellgrau, für 10/ 12/ 15,5 Liter	16,81	20,17 €

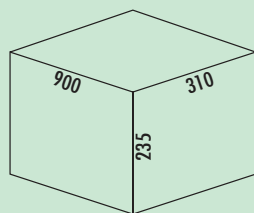
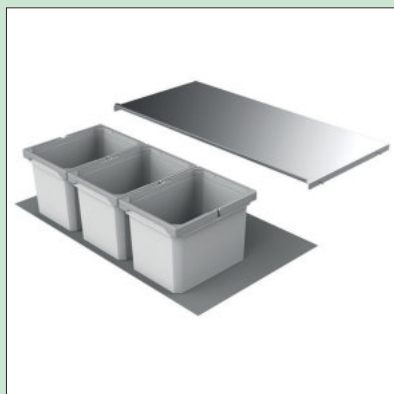

Cox® Box 235 K/900-3

Zur Montage auf vorhandenen Auszügen. Mit Antirutschlegematte und feststehendem Gesamtdeckel.

- Abfallvolumen 30 (3 x 10) Liter
- Eimerhöhe 216 mm
- **Gesamthöhe 235 mm**
- **Gesamtdeckel kann hinter oberer Front platzsparend montiert werden.**

8012454	ohne Biodeckel, hellgrau	184,61	221,53 €
8012455	mit Biodeckel, hellgrau	205,46	246,55 €

Optionales Zubehör

8012344	Biodeckel, hellgrau, für 10/ 12/ 15,5 Liter	16,81	20,17 €
8012340	Verschlussdeckel, hellgrau, für 10/ 12/ 15,5 Liter	9,41	11,29 €

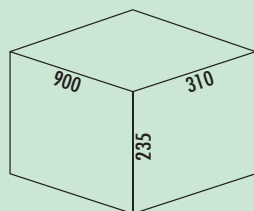
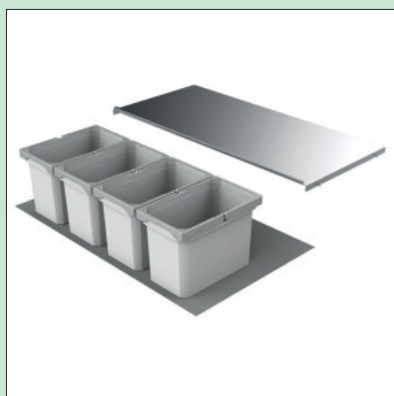

Cox® Box 235 K/900-4

Zur Montage auf vorhandenen Auszügen. Mit Antirutschlegematte und feststehendem Gesamtdeckel.

- Abfallvolumen 30 (4 x 7,5) Liter
- Eimerhöhe 216 mm
- **Gesamthöhe 235 mm**
- **Gesamtdeckel kann hinter oberer Front platzsparend montiert werden.**

8012456	ohne Biodeckel, hellgrau	209,32	251,18 €
8012457	mit Biodeckel, hellgrau	224,04	268,85 €

Optionales Zubehör

8012339	Verschlussdeckel, hellgrau, für 7,5/ 9/ 12 Liter	8,74	10,49 €
8012343	Biodeckel, hellgrau, für 7,5/ 9/ 12 Liter	16,39	19,67 €

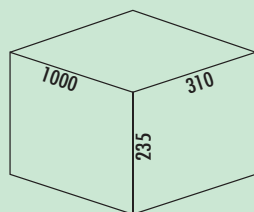
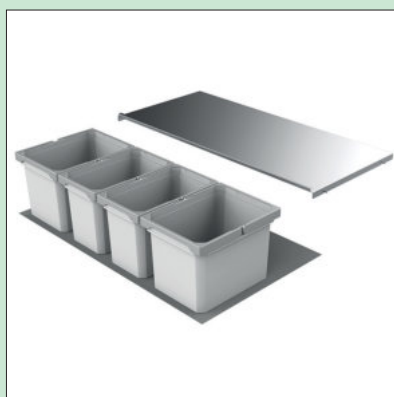

Cox® Box 235 K/1000-4

Zur Montage auf vorhandenen Auszügen. Mit Antirutschlegematte und feststehendem Gesamtdeckel.

- Abfallvolumen 35 (2 x 10/2 x 7,5) Liter
- Eimerhöhe 216 mm
- **Gesamthöhe 235 mm**
- **Gesamtdeckel kann hinter oberer Front platzsparend montiert werden.**

8012458	ohne Biodeckel, hellgrau	220,42	264,50 €
8012459	mit Biodeckel, hellgrau	233,18	279,82 €

Optionales Zubehör

8012339	Verschlussdeckel, hellgrau, für 7,5/ 9/ 12 Liter	8,74	10,49 €
8012340	Verschlussdeckel, hellgrau, für 10/ 12/ 15,5 Liter	9,41	11,29 €
8012343	Biodeckel, hellgrau, für 7,5/ 9/ 12 Liter	16,39	19,67 €
8012344	Biodeckel, hellgrau, für 10/ 12/ 15,5 Liter	16,81	20,17 €

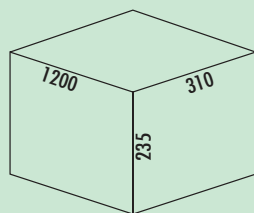

Cox® Box 235 K/1200-5

Zur Montage auf vorhandenen Auszügen. Mit Antirutschlegematte und feststehendem Gesamtdeckel.

– Abfallvolumen 45 (3 x 10/2 x 7,5) Liter

– Eimerhöhe 216 mm

– **Gesamthöhe 235 mm**

– **Gesamtdeckel kann hinter oberer Front platzsparend montiert werden.**

8012460 ohne Biodeckel, hellgrau	255,36	306,43 €
----------------------------------	--------	-----------------

8012461 mit Biodeckel, hellgrau	273,37	328,04 €
---------------------------------	--------	-----------------

Optionales Zubehör

8012339 Verschlussdeckel, hellgrau, für 7,5/ 9/ 12 Liter	8,74	10,49 €
--	------	----------------

8012340 Verschlussdeckel, hellgrau, für 10/ 12/ 15,5 Liter	9,41	11,29 €
--	------	----------------

8012343 Biodeckel, hellgrau, für 7,5/ 9/ 12 Liter	16,39	19,67 €
---	-------	----------------

8012344 Biodeckel, hellgrau, für 10/ 12/ 15,5 Liter	16,81	20,17 €
---	-------	----------------



Cox® Box 275 S

Das Cox® Box-Abfallsystem ist ideal geeignet für ein mehrteiliges Frontenbild.

- mit feststehendem silberfarbigem Metalldeckel
- mit beidseitig TPE-beschichteter Antirutschmatte
- zur Montage auf vorhandenen Auszügen
- **die Höhe des Gesamtsystems ist nur 275 mm**
- **Gesamtdeckel kann hinter oberer Front platzsparend montiert werden.**

Behälter-Bestückungssystem/Liter									
Korpus	1000				1200				
	16	12	12	16	7	12	16	12	16
					7				
Bio	7	12	12	16	7	12	16	12	16
	7				7				

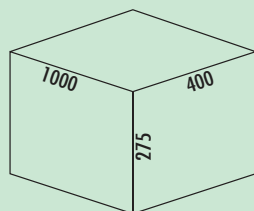
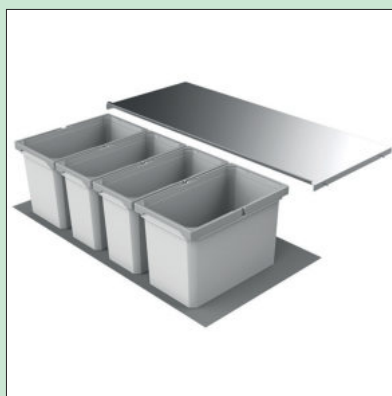

Cox® Box 275 S/1000-4

Zur Montage auf vorhandenen Auszügen. Mit Antirutschleinlegematte und feststehendem Gesamtdeckel.

- Abfallvolumen 56 (2 x 16/2 x 12) Liter
- Eimerhöhe 256 mm
- **Gesamthöhe 275 mm**
- **Gesamtdeckel kann hinter oberer Front platzsparend montiert werden.**
- **passend für Cox Work® Utensilienbox (siehe Katalog 1 Seite 154–156/24 AT)**

8012470 hellgrau 270,58 **324,70 €**

Optionales Zubehör

8012342 Verschlussdeckel, hellgrau, für 13/ 16/ 22/ 28 Liter 9,41 **11,29 €**

8012341 Verschlussdeckel, hellgrau, für 10/ 12/ 16/ 21 Liter 8,74 **10,49 €**

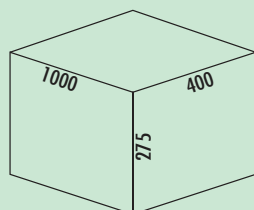

Cox® Box 275 S/1000-5 Bio

Zur Montage auf vorhandenen Auszügen. Mit Antirutschleinlegematte, Bio-Deckel und feststehendem Gesamtdeckel.

- Abfallvolumen 54 (1 x 16/2 x 12/2 x 7) Liter
- Eimerhöhe 256 mm
- **Gesamthöhe 275 mm**
- **Gesamtdeckel kann hinter oberer Front platzsparend montiert werden.**
- **passend für Cox Work® Utensilienbox (siehe Katalog 1 Seite 154–156/24 AT)**

8012471 hellgrau 286,68 **344,02 €**

Optionales Zubehör

8012342 Verschlussdeckel, hellgrau, für 13/ 16/ 22/ 28 Liter 9,41 **11,29 €**

8012341 Verschlussdeckel, hellgrau, für 10/ 12/ 16/ 21 Liter 8,74 **10,49 €**

8012338 Verschlussdeckel, hellgrau, für 4/ 6/ 7/ 10/ 12,5 Liter 5,97 **7,16 €**



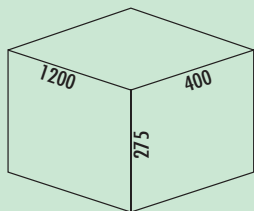

Cox® Box 275 S/1200-6

Zur Montage auf vorhandenen Auszügen. Mit Antirutschlegematte und feststehendem Gesamtdeckel.

- Abfallvolumen 70 (2 x 16/2 x 12/2 x 7) Liter
- Eimerhöhe 256 mm
- **Gesamthöhe 275 mm**
- **Gesamtdeckel kann hinter oberer Front platzsparend montiert werden.**
- **passend für Cox Work® Utensilienbox (siehe Katalog 1 Seite 154–156/24 AT)**

8012472 hellgrau 313,93 **376,72 €**

Optionales Zubehör

8012342 Verschlussdeckel, hellgrau, für 13/ 16/ 22/ 28 Liter 9,41 **11,29 €**

8012341 Verschlussdeckel, hellgrau, für 10/ 12/ 16/ 21 Liter 8,74 **10,49 €**

8012338 Verschlussdeckel, hellgrau, für 4/ 6/ 7/ 10/ 12,5 Liter 5,97 **7,16 €**

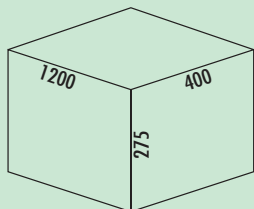

Cox® Box 275 S/1200-6 Bio

Zur Montage auf vorhandenen Auszügen. Mit Antirutschlegematte, Bio-Deckel und feststehendem Gesamtdeckel.

- Abfallvolumen 70 (2 x 16/2 x 12/2 x 7) Liter
- Eimerhöhe 256 mm
- **Gesamthöhe 275 mm**
- **Gesamtdeckel kann hinter oberer Front platzsparend montiert werden.**
- **passend für Cox Work® Utensilienbox (siehe Katalog 1 Seite 154–156/24 AT)**

8012473 hellgrau 326,30 **391,56 €**

Optionales Zubehör

8012342 Verschlussdeckel, hellgrau, für 13/ 16/ 22/ 28 Liter 9,41 **11,29 €**

8012341 Verschlussdeckel, hellgrau, für 10/ 12/ 16/ 21 Liter 8,74 **10,49 €**

8012338 Verschlussdeckel, hellgrau, für 4/ 6/ 7/ 10/ 12,5 Liter 5,97 **7,16 €**



Cox® Box 275 K

Das Cox® Box-Abfallsystem ist ideal geeignet für ein mehrteiliges Frontenbild.

- mit feststehendem silberfarbigem Metalldeckel
- mit beidseitig TPE-beschichteter Antirutschmatte
- zur Montage auf vorhandenen Auszügen
- **die Höhe des Gesamtsystems ist nur 275 mm**
- **Gesamtdeckel kann hinter oberer Front platzsparend montiert werden.**
- für Schubkästen mit einer Tiefe von 400 mm

Behälter-Bestückungssystem / Liter				
Korpus	600	800	900	900
	12 12	12 12 12	12 12 12	9 9 9 9
Korpus	1000		1200	
	12 9 9 12	12 9 12 9 12		

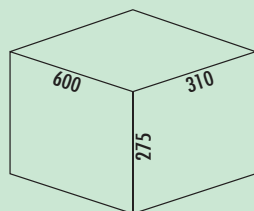
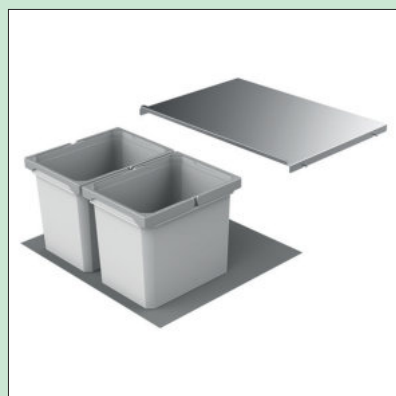

Cox® Box 275 K/600-2

Zur Montage auf vorhandenen Auszügen. Mit Antirutschleinlegematte und feststehendem Gesamtdeckel.

- Abfallvolumen 24 (2 x 12) Liter
- Eimerhöhe 256 mm
- **Gesamthöhe 275 mm**
- **Gesamtdeckel kann hinter oberer Front platzsparend montiert werden.**

8012474	ohne Biodeckel, hellgrau	142,63	171,16 €
8012475	mit Biodeckel, hellgrau	157,58	189,10 €

Optionales Zubehör

8012340	Verschlussdeckel, hellgrau, für 10/ 12/ 15,5 Liter	9,41	11,29 €
8012344	Biodeckel, hellgrau, für 10/ 12/ 15,5 Liter	16,81	20,17 €

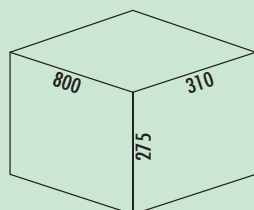

Cox® Box 275 K/800-3

Zur Montage auf vorhandenen Auszügen. Mit Antirutschleinlegematte und feststehendem Gesamtdeckel.

- Abfallvolumen 36 (3 x 12) Liter
- Eimerhöhe 256 mm
- **Gesamthöhe 275 mm**
- **Gesamtdeckel kann hinter oberer Front platzsparend montiert werden.**

8012476	ohne Biodeckel, hellgrau	187,94	225,53 €
8012477	mit Biodeckel, hellgrau	204,20	245,04 €

Optionales Zubehör

8012340	Verschlussdeckel, hellgrau, für 10/ 12/ 15,5 Liter	9,41	11,29 €
8012344	Biodeckel, hellgrau, für 10/ 12/ 15,5 Liter	16,81	20,17 €

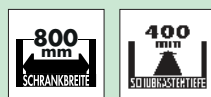

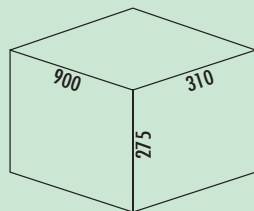
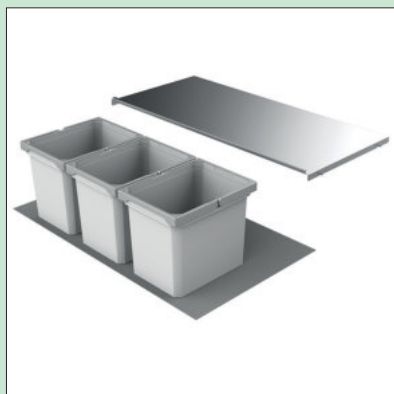

Cox® Box 275 K/900-3

Zur Montage auf vorhandenen Auszügen. Mit Antirutschlegematte und feststehendem Gesamtdeckel.

- Abfallvolumen 36 (3 x 12) Liter
- Eimerhöhe 256 mm
- **Gesamthöhe 275 mm**
- **Gesamtdeckel kann hinter oberer Front platzsparend montiert werden.**

8012478	ohne Biodeckel, hellgrau	195,38	234,46 €
8012479	mit Biodeckel, hellgrau	208,99	250,79 €

Optionales Zubehör

8012340	Verschlussdeckel, hellgrau, für 10/ 12/ 15,5 Liter	9,41	11,29 €
8012344	Biodeckel, hellgrau, für 10/ 12/ 15,5 Liter	16,81	20,17 €

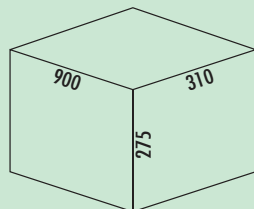
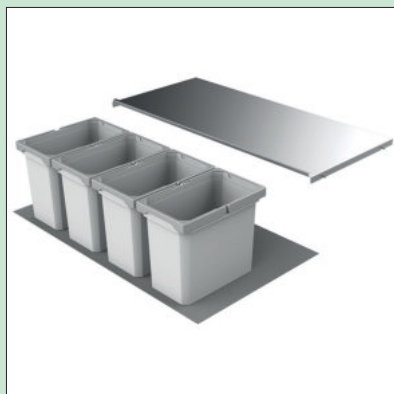

Cox® Box 275 K/900-4

Zur Montage auf vorhandenen Auszügen. Mit Antirutschlegematte und feststehendem Gesamtdeckel.

- Abfallvolumen 36 (4 x 9) Liter
- Eimerhöhe 256 mm
- **Gesamthöhe 275 mm**
- **Gesamtdeckel kann hinter oberer Front platzsparend montiert werden.**

8012480	ohne Biodeckel, hellgrau	217,97	261,56 €
8012481	mit Biodeckel, hellgrau	230,94	277,13 €

Optionales Zubehör

8012339	Verschlussdeckel, hellgrau, für 7,5/ 9/ 12 Liter	8,74	10,49 €
8012343	Biodeckel, hellgrau, für 7,5/ 9/ 12 Liter	16,39	19,67 €

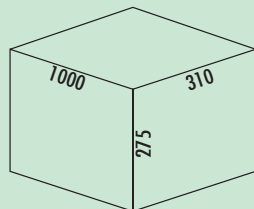
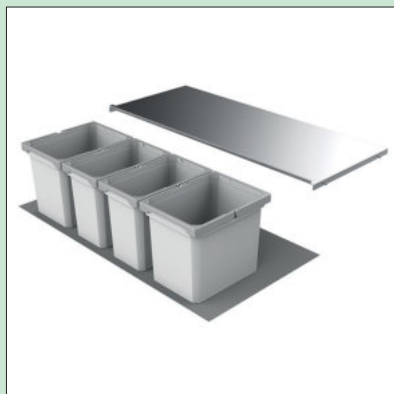

Cox® Box 275 K/1000-4

Zur Montage auf vorhandenen Auszügen. Mit Antirutschlegematte und feststehendem Gesamtdeckel.

- Abfallvolumen 42 (2 x 12/2 x 9) Liter
- Eimerhöhe 256 mm
- **Gesamthöhe 275 mm**
- **Gesamtdeckel kann hinter oberer Front platzsparend montiert werden.**

8012482	ohne Biodeckel, hellgrau	226,59	271,91 €
8012483	mit Biodeckel, hellgrau	246,57	295,88 €

Optionales Zubehör

8012339	Verschlussdeckel, hellgrau, für 7,5/ 9/ 12 Liter	8,74	10,49 €
8012340	Verschlussdeckel, hellgrau, für 10/ 12/ 15,5 Liter	9,41	11,29 €
8012343	Biodeckel, hellgrau, für 7,5/ 9/ 12 Liter	16,39	19,67 €
8012344	Biodeckel, hellgrau, für 10/ 12/ 15,5 Liter	16,81	20,17 €

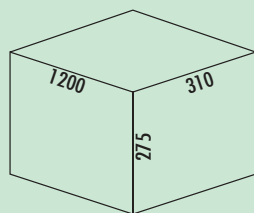

Cox® Box 275 K/1200-5

Zur Montage auf vorhandenen Auszügen. Mit Antirutschlegematte und feststehendem Gesamtdeckel.

– Abfallvolumen 54 (3 x 12/2 x 9) Liter

– Eimerhöhe 256 mm

– **Gesamthöhe 275 mm**

– **Gesamtdeckel kann hinter oberer Front platzsparend montiert werden.**

8012484 ohne Biodeckel, hellgrau 267,19 **320,63 €**

8012485 mit Biodeckel, hellgrau 276,68 **332,02 €**

Optionales Zubehör

8012339 Verschlussdeckel, hellgrau, für 7,5/ 9/ 12 Liter 8,74 **10,49 €**

8012340 Verschlussdeckel, hellgrau, für 10/ 12/ 15,5 Liter 9,41 **11,29 €**

8012343 Biodeckel, hellgrau, für 7,5/ 9/ 12 Liter 16,39 **19,67 €**

8012344 Biodeckel, hellgrau, für 10/ 12/ 15,5 Liter 16,81 **20,17 €**

SELECTAkit®

Auszugstechnik für vorhandene Auszüge

Cox® Box 360/350

Cox® Box 360/350 ist die anspruchsvolle individuelle Einbau-Abfallsammlerlösung für vorhandene Auszugstechnik.

- Geeignet für vorhandene Auszüge aller Hersteller
- Individuelle Behälterkonfiguration für viele Einsatzzwecke
- Einfache Montage durch zuschneidbare Antirutscheinlegematte unter den Behältern
- Herausziehbarer* Metalldeckel nutzbar als zusätzliche Ablagefläche, pulverbeschichtet
- Lieferbar für acht Schrankbreiten in Standard-Behälterhöhe 326 mm, Einbauhöhe mit Metalldeckel 360/350 mm
- Optionale Einzelverschlussdeckel oder Biodeckel mit Aktivkohlefilter

*bei Cox® Box 360



Die Cox® Box überzeugt durch einfachste Montage:



1. Auszugsbodenfläche ausmessen und Antirutscheinlegematte zuschneiden.

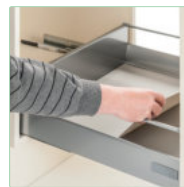

2. Antirutscheinlegematte einlegen.



3. Behälter in Auszug stellen.



4. Behälterhöhe ausmessen und auf Korpus übertragen.

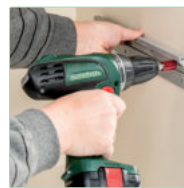

5. Deckelaufnahme an Korpusseite montieren.



6. Ablagedeckel in Aufnahmestifte einhängen. Fertig!

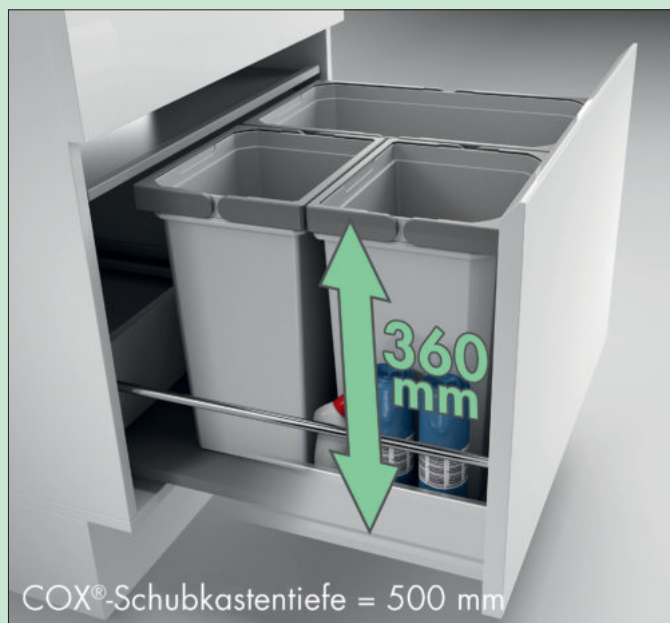

Cox® Box 360 S

Das Cox® Box-Abfallsystem ist ideal geeignet für ein mehrteiliges Frontenbild.

- die Höhe des Gesamtsystems ist 360 mm
- mit beidseitig TPE-beschichteter Antirutschmatte
- zur Montage auf vorhandenen Auszügen
- mit ausziehbarem Metalldeckel erhältlich

Behälter-Bestückungssystem / Liter					
Korpus	400	400	450	450	600
	12 12	16 8,5	16 16	8,5 10 10	29 16

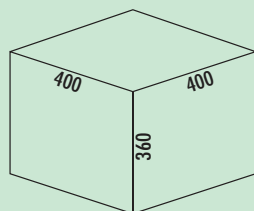

Cox® Box 360 S/400-1

Für alle gängigen Schubladen. Mit Antirutscheinlegematte und herausziehbarem Gesamtdeckel.

- Abfallvolumen 24,5 (1 x 16/1 x 8,5) Liter
- Eimerhöhe 326 mm
- Gesamthöhe 360 mm
- Gesamtdeckel kann hinter oberer Front platzsparend montiert werden.

8012407 hellgrau 149,22 179,06 €

Optionales Zubehör

8012341 Verschlussdeckel, hellgrau, für 10/ 12/ 16/ 21 Liter 8,74 10,49 €

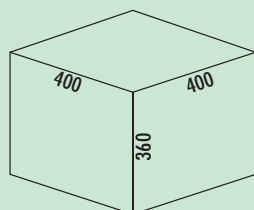

Cox® Box 360 S/400-2

Für alle gängigen Schubladen. Mit Antirutscheinlegematte und herausziehbarem Gesamtdeckel.

- Abfallvolumen 24 (2 x 12) Liter
- Eimerhöhe 326 mm
- Gesamthöhe 360 mm
- Gesamtdeckel kann hinter oberer Front platzsparend montiert werden.

8012408 ohne Biodeckel, hellgrau 154,29 185,15 €

8012409 mit Biodeckel, hellgrau 164,87 197,84 €

Optionales Zubehör

8012343 Biodeckel, hellgrau, für 7,5/ 9/ 12 Liter 16,39 19,67 €

8012339 Verschlussdeckel, hellgrau, für 7,5/ 9/ 12 Liter 8,74 10,49 €

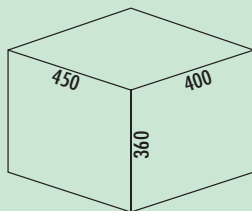

Cox® Box 360 S/450-2

Für alle gängigen Schubladen. Mit Antirutschlegematte und herausziehbarem Gesamtdeckel.

- Abfallvolumen 32 (2 x 16) Liter
- Eimerhöhe 326 mm
- **Gesamthöhe 360 mm**
- **Gesamtdeckel kann hinter oberer Front platzsparend montiert werden.**

8012412	hellgrau	155,38	186,46 €
---------	----------	--------	-----------------

Optionales Zubehör

8012341	Verschlussdeckel, hellgrau, für 10/ 12/ 16/ 21 Liter	8,74	10,49 €
---------	--	------	----------------

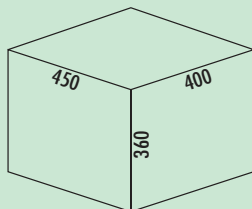

Cox® Box 360 S/450-3

Für alle gängigen Schubladen. Mit Antirutschlegematte und herausziehbarem Gesamtdeckel.

- Abfallvolumen 28,5 (2 x 10/1 x 8,5) Liter
- Eimerhöhe 326 mm
- **Gesamthöhe 360 mm**
- **Gesamtdeckel kann hinter oberer Front platzsparend montiert werden.**

8012410	ohne Biodeckel, hellgrau	171,64	205,97 €
---------	--------------------------	--------	-----------------

8012411	mit Biodeckel, hellgrau	184,66	221,59 €
---------	-------------------------	--------	-----------------

Optionales Zubehör

8012338	Verschlussdeckel, hellgrau, für 4/ 6/ 7/ 10/ 12,5 Liter	5,97	7,16 €
---------	---	------	---------------

8011312	Biodeckel, hellgrau, für 4/ 6/ 7/ 10/ 12,5 Liter	14,79	17,75 €
---------	--	-------	----------------

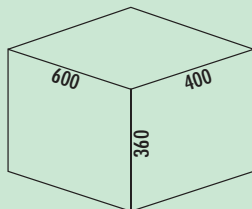

Cox® Box 360 S/600-2

Für alle gängigen Schubladen. Mit Antirutschlegematte, Aufsatzrahmen zur Beutelbefestigung und herausziehbarem Gesamtdeckel.

- Abfallvolumen 45 (1 x 29/1 x 16) Liter
- Eimerhöhe 326 mm
- **Gesamthöhe 360 mm**
- **Gesamtdeckel kann hinter oberer Front platzsparend montiert werden.**

8012417	hellgrau	212,94	255,53 €
---------	----------	--------	-----------------

Optionales Zubehör

8012341	Verschlussdeckel, hellgrau, für 10/ 12/ 16/ 21 Liter	8,74	10,49 €
---------	--	------	----------------

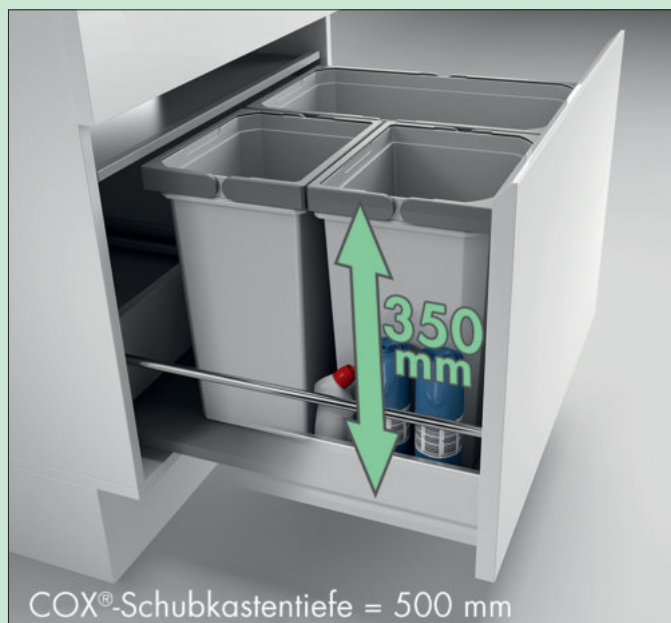

Cox® Box 350 S

Das Cox® Box-Abfallsystem ist ideal geeignet für ein mehrteiliges Frontenbild.

- die Höhe des Gesamtsystems ist 350 mm
- mit beidseitig TPE-beschichteter Antirutschmatte
- zur Montage auf vorhandenen Auszügen
- mit feststehendem Metalldeckel erhältlich

Behälter-Bestückungssystem/Liter																
Korpus	800			1000				1000				1200				
	16	29	16	22	16	16	22	10	16	16	22	10	16	22	16	22
								10				10				

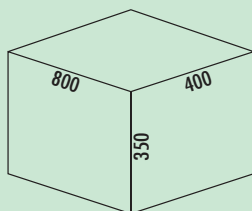

Cox® Box 350 S/800-3

Für alle gängigen Schubladen. Mit Antirutschlegematte, Aufsatzrahmen zur Beutelbefestigung und feststehendem Gesamtdeckel.

- Abfallvolumen 61 (1 x 29/2 x 16) Liter
- Eimerhöhe 326 mm
- Gesamthöhe 350 mm
- Gesamtdeckel kann hinter oberer Front platzsparend montiert werden.

8012420 hellgrau 218,33 262,00 €

Optionales Zubehör

8012341 Verschlussdeckel, hellgrau, für 10/ 12/ 16/ 21 Liter 8,74 10,49 €

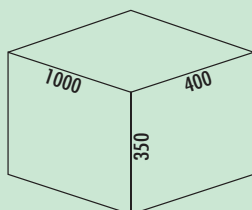

Cox® Box 350 S/1000-4

Für alle gängigen Schubladen. Mit Antirutschlegematte und feststehendem Gesamtdeckel.

- Abfallvolumen 76 (2 x 22/2 x 16) Liter
- Eimerhöhe 326 mm
- Gesamthöhe 350 mm
- Gesamtdeckel kann hinter oberer Front platzsparend montiert werden.
- passend für Cox Work® Utensilienbox (siehe Katalog 1 Seite 154–156/24 AT)

8012426 hellgrau 234,69 281,63 €

Optionales Zubehör

8012342 Verschlussdeckel, hellgrau, für 13/ 16/ 22/ 28 Liter 9,41 11,29 €

8012341 Verschlussdeckel, hellgrau, für 10/ 12/ 16/ 21 Liter 8,74 10,49 €

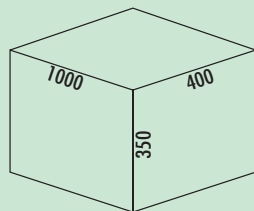

Cox® Box 350 S/1000-5

Für alle gängigen Schubladen. Mit Antirutschlegematte und feststehendem Gesamtdeckel.

- Abfallvolumen 74 (1 x 22/2 x 16/2 x 10) Liter
- Eimerhöhe 326 mm
- **Gesamthöhe 350 mm**
- **passend für Cox Work® Utensilienbox (siehe Katalog 1 Seite 154–156/24 AT)**

8012424	ohne Biodeckel, hellgrau	249,09	298,91 €
8012425	mit Biodeckel, hellgrau	263,67	316,40 €

Optionales Zubehör

8012342	Verschlussdeckel, hellgrau, für 13/ 16/ 22/ 28 Liter	9,41	11,29 €
8012341	Verschlussdeckel, hellgrau, für 10/ 12/ 16/ 21 Liter	8,74	10,49 €
8012338	Verschlussdeckel, hellgrau, für 4/ 6/ 7/ 10/ 12,5 Liter	5,97	7,16 €
8011312	Biodeckel, hellgrau, für 4/ 6/ 7/ 10/ 12,5 Liter	14,79	17,75 €

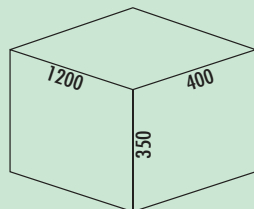

Cox® Box 350 S/1200-6

Für alle gängigen Schubladen. Mit Antirutschlegematte und feststehendem Gesamtdeckel.

- Abfallvolumen 96 (2 x 22/2 x 16/2 x 10) Liter
- Eimerhöhe 326 mm
- **Gesamthöhe 350 mm**
- **passend für Cox Work® Utensilienbox (siehe Katalog 1 Seite 154–156/24 AT)**

8012427	ohne Biodeckel, hellgrau	294,09	352,91 €
8012428	mit Biodeckel, hellgrau	307,22	368,66 €

Optionales Zubehör

8012342	Verschlussdeckel, hellgrau, für 13/ 16/ 22/ 28 Liter	9,41	11,29 €
8012341	Verschlussdeckel, hellgrau, für 10/ 12/ 16/ 21 Liter	8,74	10,49 €
8012338	Verschlussdeckel, hellgrau, für 4/ 6/ 7/ 10/ 12,5 Liter	5,97	7,16 €
8011312	Biodeckel, hellgrau, für 4/ 6/ 7/ 10/ 12,5 Liter	14,79	17,75 €



Cox® Giallo

Cox® Giallo lässt den gelben Sack elegant und unsichtbar hinter der Front verschwinden. Ein integrierter Klemmbügel fixiert den gelben Sack. Die Auffangschale unterhalb des gelben Sacks sorgt dafür, dass im Fall der Fälle keine Flüssigkeiten in den Korpus gelangen. Der integrierte Metalldeckel minimiert die Geruchsentstehung.

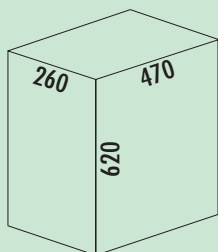

Cox® Giallo

Auszugkastengestell für den gelben Sack, zur Montage auf vorhandenen Auszügen.

- für alle gängigen Auszüge
- Abfallvolumen ca. 43 Liter
- Gesamthöhe **620 mm**
- Metalldeckel (Seitenwandmontage)
- Montage: Auszugsboden und Frontblende
- mit entnehmbarer Auffangschale und klappbarem Haltebügel
- **Die lichte Innenbreite des Auszuges von 180 mm darf nicht unterschritten werden.**

8012378 silber

287,48 **344,98 €**



X-LINE

Die X-LINE-Serie für bestehende Schubladenauszüge kombiniert praktische Vorteile mit einem platzsparenden Design. Die Abfalltrennsysteme lassen sich schnell einbauen und sind gleichzeitig leicht herausnehmbar. Dadurch wird die Reinigung so einfach wie möglich gestaltet.

Mit der enthaltenen verstellbaren Ratsche ist das Abfallsystem in allen Schubladen mit einer Tiefe von 400–500 mm einsetzbar. Der Stauraum wird somit optimal ausgenutzt und das System passt sich nahtlos an verschiedene Breiten, Höhen und Tiefen der Kücheninstallationen an.

Der X-LINE Trennsteg ist die elegante Lösung, um einen X-LINE 35-l-Abfallbehälter für zwei 17-l-Abfallsäcke zu unterteilen.

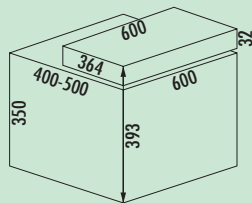
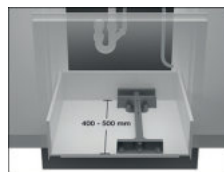

X-LINE 600/M7 mit Basic Schublade

Zur Montage auf vorhandenen Auszügen. Schublade mit Teilauszug auf Kunststoffführungen.

- variable Einbautiefe 366–494 mm
- Einbauhöhe 367 mm
- Abfallvolumen 50 (1 x 35/1 x 15) Liter

8011295 anthrazit 263,53 **316,24 €**

Optionales Zubehör

8011084 X-LINE Trennsteg, anthrazit 37,82 **45,38 €**

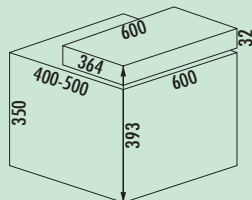

X-LINE 600/M5 mit Basic Schublade

Zur Montage auf vorhandenen Auszügen. Schublade mit Teilauszug auf Kunststoffführungen.

- variable Einbautiefe 366–494 mm
- Einbauhöhe 367 mm
- Abfallvolumen 48 (1 x 35/1 x 8/1 x 5) Liter + zwei Zusatzbehälter (1 x 1/1 x 0,5 l)

8011292 anthrazit 322,71 **387,25 €**

Optionales Zubehör

8011084 X-LINE Trennsteg, anthrazit 37,82 **45,38 €**



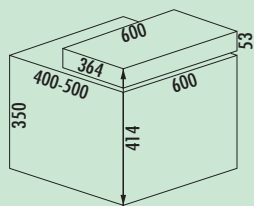

X-LINE 600/M7 mit Premium Schublade

Zur Montage auf vorhandenen Auszügen. Schublade mit Vollauszug auf Kugelführung, drehbarer Rückwand und zwei zusätzlichen Schalen (0,9/1,3 l).
 – variable Einbautiefe 366–494 mm
 – Einbauhöhe 367 mm
 – Abfallvolumen 50 (1 x 35/1 x 15) Liter

8011296 anthrazit 325,21 **390,25 €**

Optionales Zubehör

8011084 X-LINE Trennsteg, anthrazit 37,82 **45,38 €**

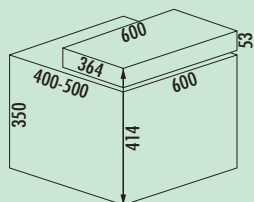

X-LINE 600/M5 mit Premium Schublade

Zur Montage auf vorhandenen Auszügen. Schublade mit Vollauszug auf Kugelführung, drehbarer Rückwand und zwei zusätzlichen Schalen (0,9/1,3 l).
 – variable Einbautiefe 366–494 mm
 – Einbauhöhe 367 mm
 – Abfallvolumen 48 (1 x 35/1 x 8/1 x 5) Liter + zwei Zusatzbehälter (1 x 1/1 x 0,5 l)

8011294 anthrazit 388,76 **466,51 €**

Optionales Zubehör

8011084 X-LINE Trennsteg, anthrazit 37,82 **45,38 €**

Abfallsammler

SELECTAkit®

Auszugstechnik für Drehtüren

Die perfekte Ergänzung von
Funktionalität und Ergonomie



Abfallsammler

■ Clap	Seite 206–208	■ Bio Trio DT	Seite 217
Double	Seite 209	Kitchen Box	Seite 217
Trenta 1	Seite 210	Solo	Seite 218
Double Shorty 1	Seite 211	Tandem 7	Seite 218
Trio Shorty	Seite 211	Trenta 8/7	Seite 219
Double Shorty plus	Seite 212	Putzmittelauszug Carry	Seite 220
Double 4	Seite 212	Tandem 7 K	Seite 220
Trenta 5	Seite 212	Tandem S	Seite 221–222
Quarta 1	Seite 213	Tandem 4/5	Seite 222
Double 2	Seite 213	Easy Cargo	Seite 223
Trenta 6	Seite 213	Big Double	Seite 223
Bio Single 30 DT	Seite 214	Corner Boy	Seite 224
Big Boy 30	Seite 214	Rondo plus	Seite 225–226
Big Boy 40	Seite 214	Rondo plus	
Double Master	Seite 215	Schlauchbrausenabweiser	Seite 226
Bio Double Master	Seite 215	Rollwagen DS	Seite 227–229
Trio Master	Seite 215	Double Master 2 DS	Seite 228
Bio Master	Seite 216	Trio Master 3 DS	Seite 229
Double Master Maxi 40 DT	Seite 216	Double 2 DS	Seite 229
Bio Trio Maxi 40 DT	Seite 216	Trenta 6 DS	Seite 229
Bio Double 30 DT	Seite 217		

Geeignet für folgende
Frontenbilder:



Vollfront



Frontblende
mit einer
Unterteilung

Bitte Höhen bei Produktgruppen prüfen.



Clap

Die gelungene Verbindung von Komfoteigenschaften der Leichtlaufklasse mit der optionalen Vielseitigkeit fraktionsgerechter Mülltrennung macht den Clap zum Allrounder seiner Klasse. Letztlich definiert sich seine Attraktivität aber nicht nur über ökonomische Konstruktion und Design. Entsprechend dem Naber-Produktkonzept "the next generation" sind alle eingesetzten Materialien auch uneingeschränkt recyclebar.

- ausgestattet mit kugelgelagertem Teleskop-Vollauszug
- stabile Kunststoffbehälter für individuelle Wertstofftrennung
- Abdeckung der Korpuskonstruktion für die Aufbewahrung von Spülutensilien nutzbar
- problemloser Einbau durch einfache Schrankbodenmontage

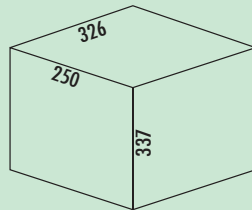

Clap 1/300-1

- Abfallvolumen 15 Liter
- Technik: Vollauszug
- Montage: Schrankboden
- mit nur 337 mm Einbauhöhe der ideale Raumsparer

8011450 anthrazit

88,07 105,68 €

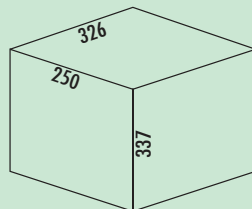
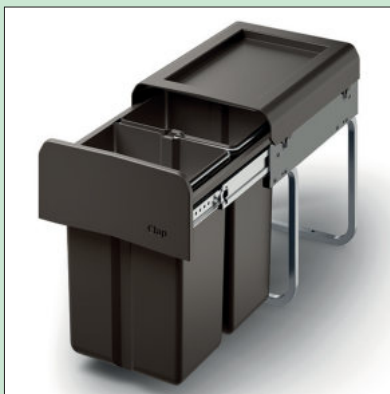

Clap 1/300-2

- Abfallvolumen 15 (2 x 7,5) Liter
- Technik: Vollauszug
- Montage: Schrankboden
- mit nur 337 mm Einbauhöhe der ideale Raumsparer

8011451 anthrazit

102,44 122,93 €



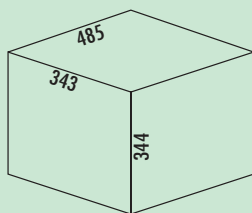

Clap 2/450-2

- Abfallvolumen 30 (2 x 15) Liter
- Technik: Vollauszug
- Montage: Schrankboden
- mit nur 344 mm Einbauhöhe der ideale Raumsparer

8011452 anthrazit 105,97 127,16 €

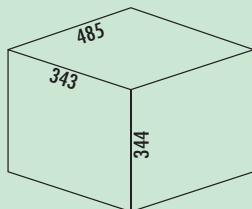

Clap 2/450-3

- Abfallvolumen 30 (2 x 7,5/1 x 15) Liter
- Technik: Vollauszug
- Montage: Schrankboden
- mit nur 344 mm Einbauhöhe der ideale Raumsparer

8011453 anthrazit 125,80 150,96 €



Clap 3

Raumspars-Einbau-Abfallsammelsystem mit Vollauszugtechnik für Drehtüren.

- Einbauhöhe 339 mm und Einbautiefe 327 mm

Ideal geeignet zum Einbau mit Untertischgeräten, Wasseranschlüssen und Siphon im Unterschrank.

- trotz der Kürze 30 l Füllvolumen
- minimale Schrankbreite 500 mm
- einfache Bodenmontage

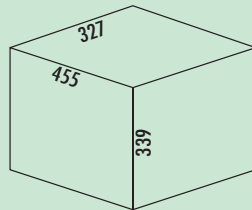

Clap 3/500-2

- Abfallvolumen 30 (2 x 15) Liter
- Technik: Vollauszug
- Montage: Schrankboden
- mit nur 339 mm Einbauhöhe der ideale Raumsparer
- nur 327 mm Einbautiefe

8011454 anthrazit

114,96 137,95 €

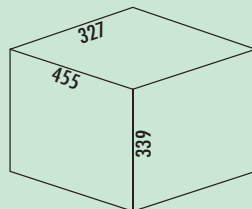

Clap 3/500-3

- Abfallvolumen 30 (2 x 7,5/1 x 15) Liter
- Technik: Vollauszug
- Montage: Schrankboden
- mit nur 339 mm Einbauhöhe der ideale Raumsparer
- nur 327 mm Einbautiefe

8011455 anthrazit

123,11 147,73 €

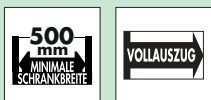

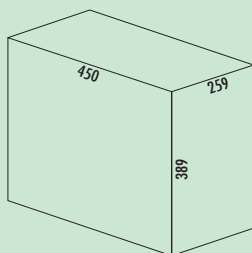

Double 1

- Abfallvolumen 30 (2 x 15) Liter
- Technik: Teilauszug
- Montage: Schrankboden

8011026 anthrazit/grau 96,13 **115,36 €**

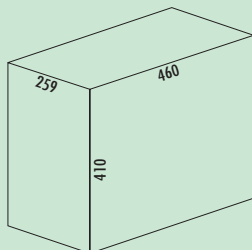

Double deluxe

- Abfallvolumen 30 (2 x 15) Liter
- Technik: Vollauszug
- Montage: Schrankboden

8011012 anthrazit 116,81 **140,17 €**

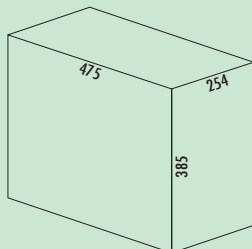

Double 3

- Abfallvolumen 30 (1 x 20/1 x 10) Liter
- Technik: Vollauszug
- Montage: Schrankboden

8011112 alu grau 151,85 **182,22 €**

Abfallsammler

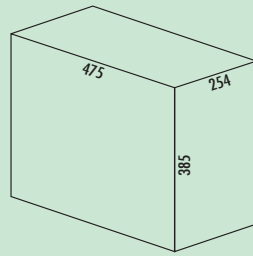

Trenta 1

- Abfallvolumen 30 (3 x 10) Liter
- Technik: Vollauszug
- Montage: Schrankboden

8011027 alu grau

143,70 172,44 €





Double Shorty

- Einbau-Abfallsammler mit Vollauszugtechnik für Drehtüren.
- Einbauhöhe nur 345 mm und Einbautiefe nur 325 mm! Schafft somit Platz für Siphon, Wasseranschlüsse und Untertischgeräte
 - trotz der Kürze – 30 l Füllvolumen
 - minimale Schrankbreite 500 mm
 - einfache und schnelle Bodenmontage

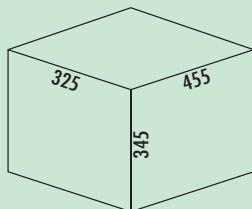

Double Shorty 1

- Abfallvolumen 30 (2 x 15) Liter
- Technik: Vollauszug
- Montage: Schrankboden
- mit nur 345 mm Einbauhöhe und 325 mm Einbautiefe der ideale Raumsparer

8011058 alu grau

121,26 145,51 €

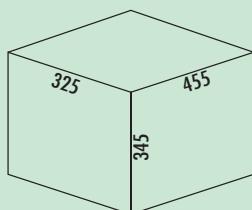

Trio Shorty

- Abfallvolumen 30 (2 x 7,5/1 x 15) Liter
- Technik: Vollauszug
- Montage: Schrankboden
- mit nur 345 mm Einbauhöhe und 325 mm Einbautiefe der ideale Raumsparer

8011188 alu grau

136,55 163,86 €

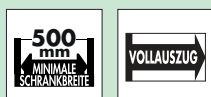

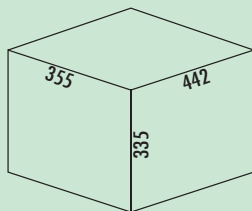

Double Shorty plus

- Abfallvolumen 30 (2 x 15) Liter
- Technik: Vollauszug
- Montage: Schrankboden
- **komplett mit Mitnehmer für Drehtüren**
- **es wird ein Türöffnungswinkel von 110° benötigt**
- **mit nur 335 mm Einbauhöhe der ideale Raumsparer**

8011208 anthrazit	209,33	251,20 €
-------------------	--------	----------

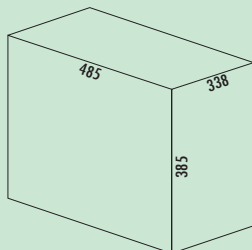
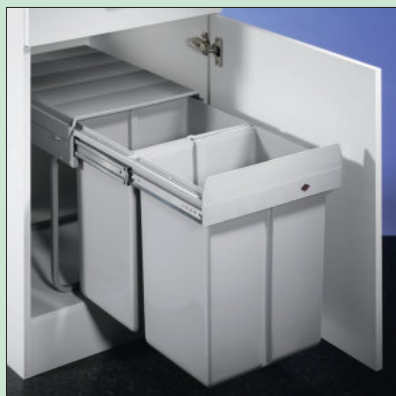

Double 4

- Abfallvolumen 40 (2 x 20) Liter
- Technik: Vollauszug
- Montage: Schrankboden

8011115 alu grau	175,21	210,25 €
------------------	--------	----------

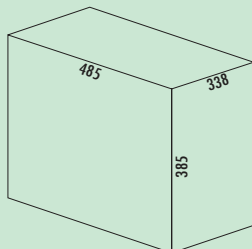

Trenta 5

- Abfallvolumen 40 (2 x 10/1 x 20) Liter
- Technik: Vollauszug
- Montage: Schrankboden

8011113 alu grau	178,74	214,49 €
------------------	--------	----------

Optionales Zubehör

8011195 Verschlussdeckel, alu grau, für 7, 8 und 10 Liter	10,92	13,10 €
---	-------	---------

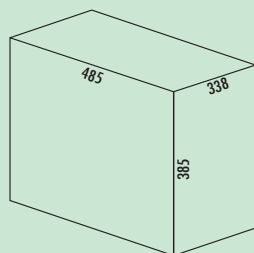

Quarta 1

- Abfallvolumen 40 (4 x 10) Liter
- Technik: Vollauszug
- Montage: Schrankboden

8011028	alu grau	176,05	211,26 €
---------	----------	--------	----------

Optionales Zubehör

8011195	Verschlussdeckel, alu grau, für 7, 8 und 10 Liter	10,92	13,10 €
---------	---	-------	---------

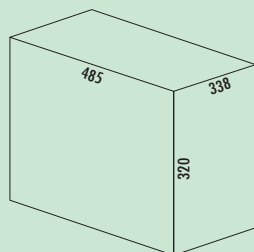

Double 2

- Abfallvolumen 32 (2 x 16) Liter
- Technik: Vollauszug
- Montage: Schrankboden
- mit nur 320 mm Einbauhöhe der ideale Raumsparer

8011111	alu grau	138,32	165,98 €
---------	----------	--------	----------

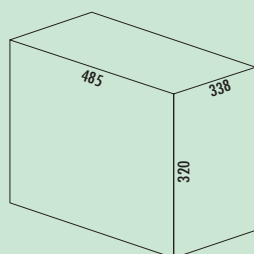

Trenta 6

- Mit variabel einsetzbarem Wechselsteg.
- Abfallvolumen 32 (2 x 8/1 x 16) Liter
 - Technik: Vollauszug
 - Montage: Schrankboden
 - mit nur 320 mm Einbauhöhe der ideale Raumsparer

8011116	alu grau	151,85	182,22 €
---------	----------	--------	----------

Optionales Zubehör

8011195	Verschlussdeckel, alu grau, für 7, 8 und 10 Liter	10,92	13,10 €
---------	---	-------	---------

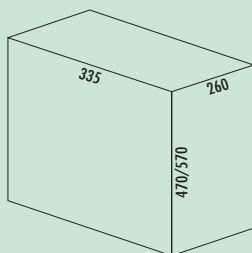

Bio Single 30 DT

- Abfallvolumen 26 oder 32 Liter
- Technik: Vollauszug
- Gestell/Führung silber
- Gesamtdeckel alu grau
- Montage: Schrankboden

8011010 alu grau, 26 Liter, H 470 mm 161,68 **194,02 €**

8011014 alu grau, 32 Liter, H 570 mm 167,98 **201,58 €**

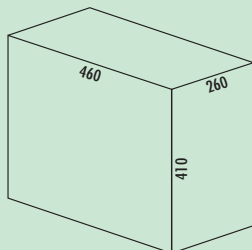

Big Boy 30

- Abfallvolumen 30 Liter
- Technik: Vollauszug
- Gestell/Führung silber
- Gesamtdeckel alu grau
- Montage: Schrankboden

8011044 alu grau 167,98 **201,58 €**

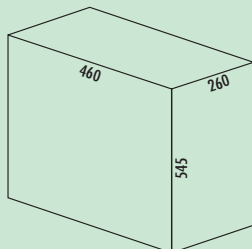

Big Boy 40

- Abfallvolumen 40 Liter
- Technik: Vollauszug
- Gestell/Führung silber
- Gesamtdeckel alu grau
- Montage: Schrankboden

8011018 alu grau 177,90 **213,48 €**

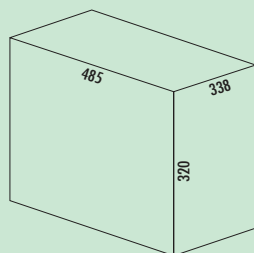

Double Master

- Abfallvolumen 32 (2 x 16) Liter
- Technik: Vollauszug
- Gestell/Führung silber
- Gesamtdeckel anthrazit
- Montage: Schrankboden
- mit nur 320 mm Einbauhöhe der ideale Raumsparer

8012086 anthrazit 142,86 171,43 €

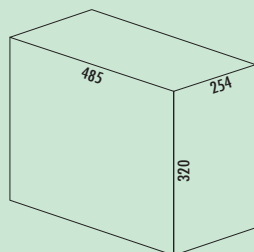

Bio Double Master

- Abfallvolumen 24 (1 x 16/1 x 8) Liter
- Technik: Vollauszug
- Gestell/Führung silber
- Gesamtdeckel anthrazit
- Montage: Schrankboden
- mit nur 320 mm Einbauhöhe der ideale Raumsparer

8012075 mit Biodeckel, anthrazit 170,67 204,80 €

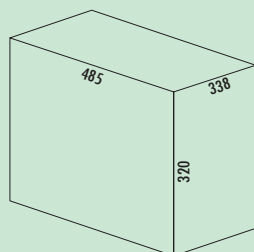

Trio Master

- Mit variabel einsetzbarem Wechselsteg.
- Abfallvolumen 32 (1 x 16/2 x 8) Liter
 - Technik: Vollauszug
 - Gestell/Führung silber
 - Gesamtdeckel anthrazit
 - Montage: Schrankboden
 - mit nur 320 mm Einbauhöhe der ideale Raumsparer

8012087 mit Biodeckel, anthrazit 170,67 204,80 €

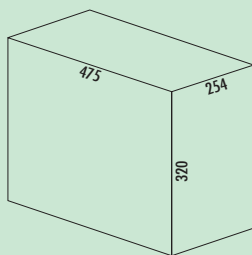

Bio Master

- Abfallvolumen 24 (3 x 8) Liter
- Technik: Vollauszug
- Gestell/Führung silber
- Gesamtdeckel anthrazit
- Montage: Schrankboden
- mit nur 320 mm Einbauhöhe der ideale Raumsparer

8012088 mit Biodeckel, anthrazit 167,06 **200,47 €**

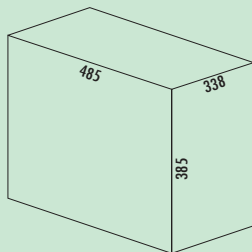

Double Master Maxi 40 DT

- Abfallvolumen 40 (2 x 20) Liter
- Technik: Vollauszug
- Einbauhöhe 38,5 cm
- Gestell/Führung silber
- Gesamtdeckel anthrazit
- Montage: Schrankboden

8012077 anthrazit 196,72 **236,06 €**

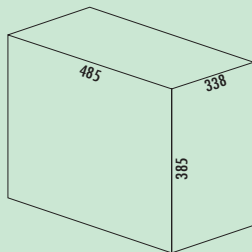

Bio Trio Maxi 40 DT

- Abfallvolumen 40 (1 x 20/2 x 10) Liter
- Technik: Vollauszug
- Einbauhöhe 38,5 cm
- Gestell/Führung silber
- Gesamtdeckel anthrazit
- Montage: Schrankboden

8012078 anthrazit 196,72 **236,06 €**

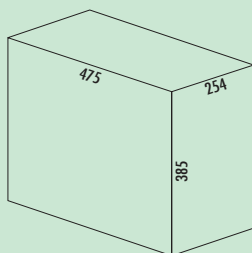

Bio Double 30 DT

- Abfallvolumen 30 (1 x 20/1 x 10) Liter
- Technik: Vollauszug
- Einbauhöhe 38,5 cm
- Gestell/Führung silber
- Gesamtdeckel anthrazit
- Montage: Schrankboden

8012074 mit Biodeckel, anthrazit 176,05 **211,26 €**

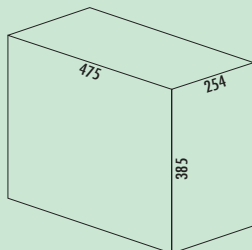

Bio Trio DT

- Abfallvolumen 30 (3 x 10) Liter
- Technik: Vollauszug
- Einbauhöhe 38,5 cm
- Gestell/Führung silber
- Gesamtdeckel anthrazit
- Montage: Schrankboden

8012089 mit Biodeckel, anthrazit 163,53 **196,24 €**



Kitchen Box

Optionales Zubehör. Multifunktionsbehälter als Zusatzbehälter zum Anhängen an Türfronten oder zum Hinstellen auf der Arbeitsfläche. Universell einsetzbar als Bio-Müllbehälter oder zum Aufbewahren von z. B. Putzutensilien.

- 185 x 248 x 185 mm (H x B x T)

8012001 anthrazit 20,92 **25,10 €**

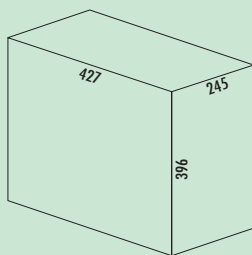

Solo 3635

- Abfallvolumen 20 Liter
- Technik: Vollauszug
- Gestell/Führung silber
- Gesamtdeckel graphitgrau
- Montage: Schrankboden

8011263 graphitgrau 116,81 140,17 €

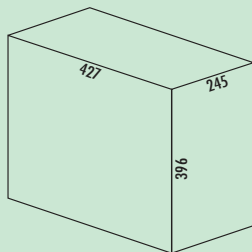

Solo 3636

- inkl. Mitnehmer
- Abfallvolumen 20 Liter
- Technik: Vollauszug inkl. Mitnehmer
- Gestell/Führung silber
- Gesamtdeckel graphitgrau
- Montage: Schrankboden

8011264 graphitgrau 120,42 144,50 €

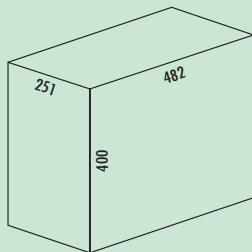

Tandem 7

- Abfallvolumen 30 (2 x 15) Liter
- Technik: Vollauszug
- Montage: Schrankboden

8011067 graphitgrau 154,54 185,45 €

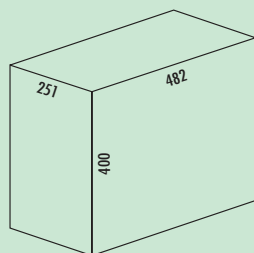

Trenta 8

- Abfallvolumen 30 (3 x 10) Liter
- Technik: Vollauszug
- Montage: Schrankboden

8011216	graphitgrau	158,07	189,68 €
---------	-------------	--------	----------

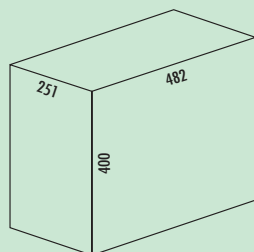

Trenta 7

- Abfallvolumen 29 (2 x 7/1 x 15) Liter
- Technik: Vollauszug
- Montage: Schrankboden

8011042	graphitgrau	164,37	197,24 €
---------	-------------	--------	----------

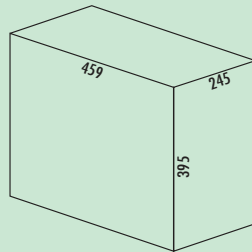

Putzmittelauszug Carry

Mobiler und flexibler Auszug.

- Tragekörbe aufsteckbar auf Auszugssystem mit Selbsteinzug und Dämpfung
– schließt sanft und leise
- Mit den mobilen Utensilienkörben können z. B. Putzmittel zu ihrem Einsatzort getragen werden.
- einfache Bodenmontage

Auch zur Kombination mit Abfalltrennsystem in Schränken ab 600 mm.

8011023 hellgrau 313,53 **376,24 €**

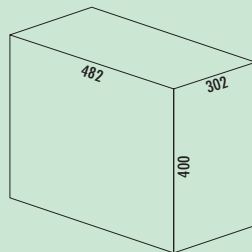

Tandem 7 K

- inkl. Kehrset
- Abfallvolumen 30 (2 x 15) Liter
- Technik: Vollauszug
- Montage: Schrankboden

8011034 hellgrau 211,09 **253,31 €**





Tandem S

Einbau-Abfallsammler mit Vollauszugtechnik für Drehtüren, ideal um Raum zu sparen!

Bietet für jeden Bedarf das passende Modell:

- für Unterschränke ab 500 mm Breite
- Idealer Raumsparer mit nur 350 mm Einbauhöhe und 330 mm Einbautiefe! Schafft somit Platz für Siphon, Wasseranschlüsse und Untertischgeräte.
- einfache und schnelle Bodenmontage

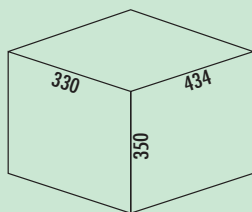
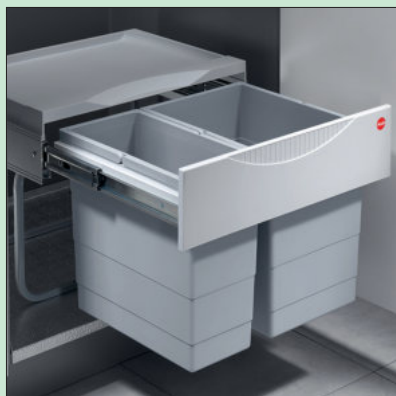

Tandem S 2

- Abfallvolumen 30 (1 x 12/1 x 18) Liter
- Technik: Vollauszug
- Montage: Schrankboden
- mit nur 350 mm Einbauhöhe und 330 mm Einbautiefe der ideale Raumsparer

8011217 hellgrau

167,06 200,47 €

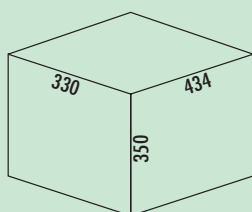

Tandem S 3

- Abfallvolumen 28 (2 x 8/1 x 12) Liter
- Technik: Vollauszug
- Montage: Schrankboden
- inkl. Verschlussdeckel für 8-Liter-Eimer
- mit nur 350 mm Einbauhöhe und 330 mm Einbautiefe der ideale Raumsparer

8011218 hellgrau

176,97 212,36 €

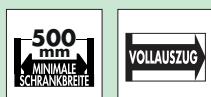

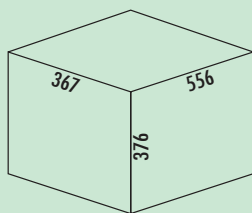

Tandem S 2 plus

- Komplett mit Mitnehmer für Drehtüren.
- Abfallvolumen 30 (1 x 18/1 x 12) Liter
- Technik: Vollauszug
- Montage: Schrankboden/Seitenwand (Deckel)
- mit nur 376 mm Einbauhöhe der ideale Raumsparer

8011219 hellgrau 236,22 283,46 €

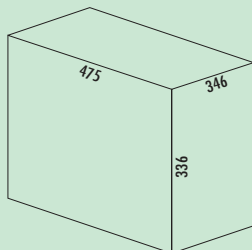

Tandem 4

- Abfallvolumen 36 (2 x 18) Liter
- Technik: Vollauszug
- Montage: Schrankboden
- mit nur 336 mm Einbauhöhe der ideale Raumsparer

8011157 hellgrau 194,96 233,95 €

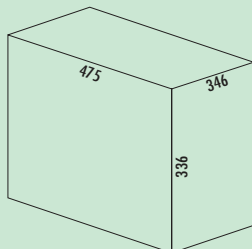

Tandem 5

- Inklusive Verschlussdeckel für Bio-Abfallbehälter.
- Abfallvolumen 34 (2 x 8/1 x 18) Liter
- Technik: Vollauszug
- Montage: Schrankboden
- inkl. Verschlussdeckel für 8-Liter-Eimer
- mit nur 336 mm Einbauhöhe der ideale Raumsparer

8011158 hellgrau 194,96 233,95 €

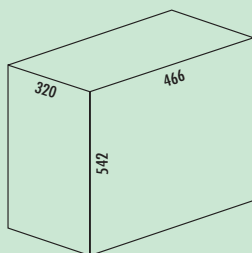

Easy Cargo 1

- Abfallvolumen 42 Liter
- Technik: Vollauszug
- Montage: Schrankboden

8011254 alu grau 257,82 309,38 €

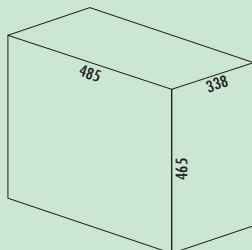

Big Double

- Abfallvolumen 52 (2 x 26) Liter
- Technik: Vollauszug
- Gestell/Führung alu grau
- Gesamtdeckel alu grau
- Montage: Schrankboden

8011222 alu grau 212,02 254,42 €



Corner Boy

Pluspunkte:

- zwei große, abnehmbare, stabile Putzmittelbehälter mit Vollauszügen zum Herausziehen
- Kunststoffschalen abnehmbar
- durch Schwenken des Abfallsammlers einfachste Entnahme und Bestückung der Seitenbehälter möglich

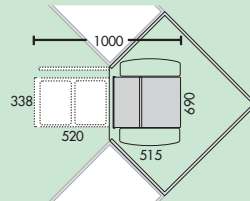
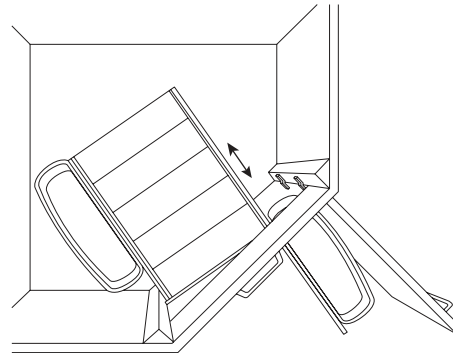

Corner Boy 2 (für Diagonaleckschränke)

Komplett mit zwei Kunststoffschalen.

Für Eckschränke ab 900 x 900 mm.

- Abfallvolumen 32 (2 x 16) Liter
- Technik: Vollauszug/schwenkbar
- Gestell/Führung silber
- Gesamtdeckel alu grau
- Mindesttüröffnung 380 mm
- Montage: Schrankboden/drehbar (22° zu jeder Seite)
- **mit nur 335 mm Einbauhöhe der ideale Raumsparer**
- **Kunststoffschalen ausziehbar**

8012083 alu grau

313,53 376,24 €

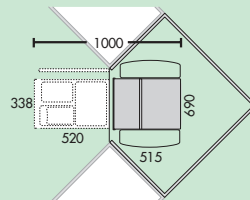
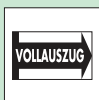

Corner Boy 3 (für Diagonaleckschränke)

Komplett mit Bio-Deckel und zwei Kunststoffschalen. Für Eckschränke ab 900 x 900 mm.

- Abfallvolumen 32 (2 x 8/1 x 16) Liter
- Technik: Vollauszug/schwenkbar
- Gestell/Führung silber
- Gesamtdeckel alu grau
- Mindesttüröffnung 380 mm
- Montage: Schrankboden/drehbar (22° zu jeder Seite)
- **mit nur 335 mm Einbauhöhe der ideale Raumsparer**
- **Kunststoffschalen ausziehbar**

8012084 alu grau

319,83 383,80 €





Rondo plus

- für Eckschränke ab 900 x 900 mm
- Handauszug mit Griffblende
- Abfalleimer wahlweise für 2-fach, 3-fach oder 4-fach-Trennung
- Zusatzdeckel mit Griffmulde gegen störende Gerüche für einen 8 Liter Bioabfalleimer
- kugelgeführte Teleskopschienen gleiten superleicht und sorgen für einen Vollauszug der Abfalleimer
- Utensilienschalen z. B. für Reinigungsutensilien, zur Reinigung sind die Schalen leicht abnehmbar
- hochwertig veredelte Metallteile

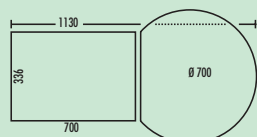

Rondo 1 plus

Für Eckschränke ab 900 x 900 mm.

- Abfallvolumen 36 (2 x 18) Liter

Extra-Ausstattung:

- Multifunktionseimer (12 Liter) mit Lochdeckel
- 2 Utensilienschalen
- Gesamtdeckel mit Ablagefläche
- Technik: Vollauszug/drehbar
- Montage: Schrankboden/360° drehbar
- mit nur 351 mm Einbauhöhe der ideale Raumsparer

8011161 hellgrau

371,01 445,21 €

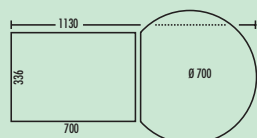

Rondo 2 plus

Für Eckschränke ab 900 x 900 mm.

- Abfallvolumen 34 (1 x 18/2 x 8) Liter

Extra-Ausstattung:

- Multifunktionseimer (12 Liter) mit Lochdeckel
- 2 Utensilienschalen
- Gesamtdeckel mit Ablagefläche
- Technik: Vollauszug/drehbar
- Montage: Schrankboden/360° drehbar
- mit nur 351 mm Einbauhöhe der ideale Raumsparer

8011162 hellgrau

381,76 458,11 €



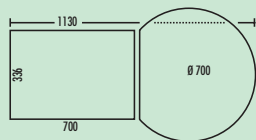

Rondo 3 plus

Für Eckschränke ab 900 x 900 mm.

- Abfallvolumen 32 (4 x 8) Liter

Extra-Ausstattung:

- Multifunktionseimer (12 Liter) mit Lochdeckel
- 2 Utensilienschalen
- Gesamtdeckel mit Ablagefläche
- Technik: Vollauszug/drehbar
- Montage: Schrankboden/360° drehbar
- mit nur 351 mm Einbauhöhe der ideale Raumsparer

8011163 hellgrau

397,06 476,47 €

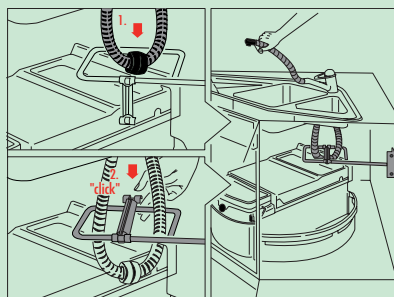
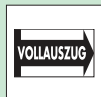

Rondo plus Schlauchbrausenabweiser

Für alle handelsüblichen Schlauchbrausen-Armaturen.

- einfache Montage durch Anschrauben im Unterschrank
- Zwangsführung des Schlauches in die verbleibenden Freiräume, rechts, links, hinten, oben
- installierte Einbaugeräte werden in ihrer Funktion nicht behindert
- Metallbügel, epoxyharz-pulverbeschichtet
- optionales Zubehör für Rondo plus

8011175 weiß

19,83 23,80 €

SELECTAkit® Ecklösungen

Rollwagen DS

Optimale Raumausnutzung bis in den letzten Winkel

"Was tun mit den Ecken?" fragt sich mancher Küchenplaner. Besonders, wenn jeder Zentimeter kostbar ist. Bis in den letzten Winkel optimale Raumausnutzung erreichen Sie mit dem Rollwagen DS für alle Drehtür-Einbau-Abfallsammler und Trennsysteme (siehe nächste Seite). Mit dem ganz nach hinten verschiebbaren Wagen bleiben die Bereiche neben dem Abfallsammler zugänglich und können als Abstellplatz für Putzmittel und anderes genutzt werden.



Abfallsammler



Auszugsposition

Ganz nach vorne ausgezogen kann der Abfallsammler bequem von oben befüllt werden.



Parkposition

Den kleinsten Raum nimmt der Abfallsammler in der Parkposition ein. Von dieser Grundposition aus kann er sowohl nach vorne als auch nach kurzem Anheben nach hinten geschoben werden.



Abstellposition

Durch Anheben des Abfallsammlers löst sich die Arretierung des Rollwagens. Jetzt kann er ganz nach hinten geschoben werden. Die seitlichen Stauräume sind somit leicht zugänglich.

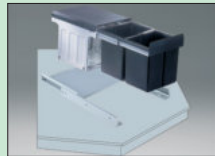
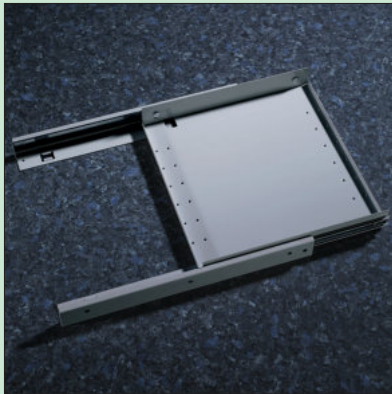

Rollwagen DS

Montage in Diagonal-Eckschränke mit einer Schranköffnung von mindestens 355 mm Breite. Auch für Spülenunterschranke geeignet.

- 55 x 355 x 410/606 mm (H x B x T)
- stabiles, pulverbeschichtetes Stahlblech

8011134 weiß	75,46	90,55 €
8011136 alu grau	75,46	90,55 €

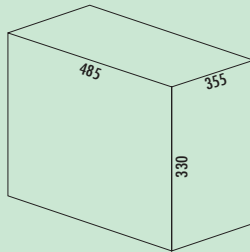

Double Master 2 DS

Inklusive Rollwagen DS.

- Abfallvolumen 32 (2 x 16) Liter
- Technik: Vollauszug
- Gestell/Führung silber
- Gesamtdeckel anthrazit
- mit nur 330 mm Einbauhöhe der ideale Raumsparer

8010186 anthrazit	205,77	246,92 €
-------------------	--------	----------

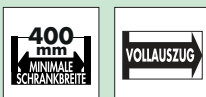

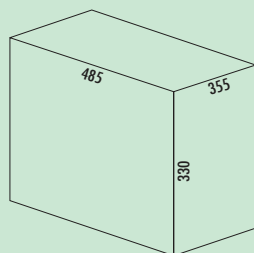

Trio Master 3 DS

- Komplett mit Bio-Deckel. Inkl. Rollwagen DS.
- Abfallvolumen 32 (2 x 8/1 x 16) Liter
 - Technik: Vollauszug
 - Gestell/Führung silber
 - Gesamtdeckel anthrazit
 - **mit nur 330 mm Einbauhöhe der ideale Raumsparer**

8010187 anthrazit 237,52 **285,02 €**

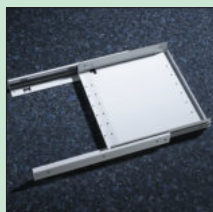
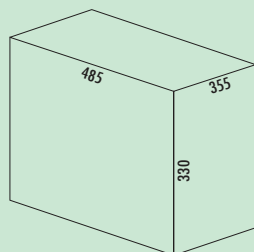

Double 2 DS

- Inklusive Rollwagen DS.
- Abfallvolumen 32 (2 x 16) Liter
 - Technik: Vollauszug
 - Montage: Schrankboden
 - **mit nur 330 mm Einbauhöhe der ideale Raumsparer**

8010111 alu grau 197,21 **236,65 €**

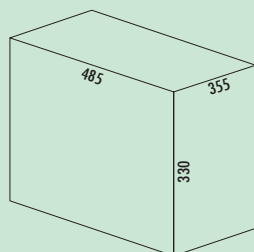

Trenta 6 DS

- Inklusive Rollwagen DS.
- Abfallvolumen 32 (2 x 8/1 x 16) Liter
 - Technik: Vollauszug
 - Montage: Schrankboden
 - **mit nur 330 mm Einbauhöhe der ideale Raumsparer**

8010116 alu grau 209,13 **250,96 €**

Optionales Zubehör

8011195 Verschlussdeckel, alu grau, für 7, 8 und 10 Liter 10,92 **13,10 €**

Abfallsammler

SELECTAkit®

Schwenktechnik für Drehtüren

Die Technik der
kürzeren Wege



Abfallsammler

■ Cabbi® junior	Seite 232–233
Cabbi®	Seite 234–235
Cox® Beep	Seite 236
Müllex Single 35	Seite 237
Müllex Euro Flexx	Seite 237
Vario	Seite 237–238
Öko	Seite 239
Uno	Seite 239
Duo	Seite 239

Geeignet für folgende
Frontenbilder:



Vollfront



Frontblende
mit einer
Unterteilung

Bitte Höhen bei Produktgruppen prüfen.

SELECTAkit®

Schwenktechnik für Drehtüren

Cabbi® & Cabbi® junior

Eine intelligente und einfach zu handhabende Lösung, um Bio-Abfall ohne störende Gerüche sammeln zu können. Ein dicht abschließender Biodeckel mit abnehmbarer Lochkassette, in die ein Aktivkohle-Polyestervlies als Geruchsfilter eingesetzt wird.

Insgesamt überzeugt das Cabbi®-Konzept durch herausragende Qualität und eine Vielzahl von Leistungsmerkmalen:

- höchst stabile Tragachsen-Mechanik
- mit wenigen Handgriffen zu montieren
- optimale Raumnutzung
- leichtgängiger Mitnehmer
- Deckel mit Hub-/Senklift-Technik
- leichter Zugang zum Unterschrank
- Klemmleisten garantieren festen Sitz
- umweltfreundliche Basis-Werkstoffe
- praktischer Drahtkorb als Zubehör
- dicht abschließender Biodeckel

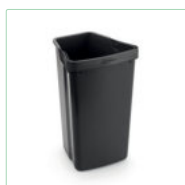

Cabbi® & Cabbi® junior sind ganz einfach eingebaut:



1. Drehunterlage und Rohrlageraufnahme montieren.



2. Drehgestänge komplettieren und einsetzen.



3. Mitnehmer montieren.



4. Korb in Drehstange einsetzen.

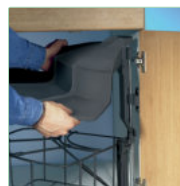

5. Deckel aufclipsen.



6. Behälter einsetzen.

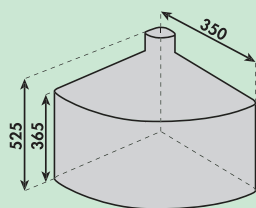

Cabbi® junior 1

- Abfallvolumen 18 Liter
- Technik: Schwenktechnik
- Montage: Schrankboden/-wand

8013200 anthrazit 121,85 146,22 €

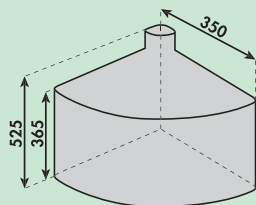

Cabbi® junior 2

- Abfallvolumen 18 (2 x 9) Liter
- Technik: Schwenktechnik
- Montage: Schrankboden/-wand

8013201 anthrazit 121,85 146,22 €

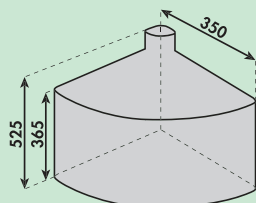

Cabbi® junior 2 plus

Komplett mit Bio-Deckel und 4 Aktivkohlefiltern (ca. Jahresbedarf).

- Abfallvolumen 18 (2 x 9) Liter
- Technik: Schwenktechnik
- Montage: Schrankboden/-wand

8013202 anthrazit 131,67 158,00 €

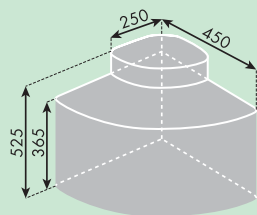

Cabbii® 3

- Abfallvolumen 39 (1 x 18/1 x 9/1 x 12) Liter
- Technik: Schwenktechnik
- Montage: Schrankboden/-wand

8013171 anthrazit 208,40 **250,08 €**

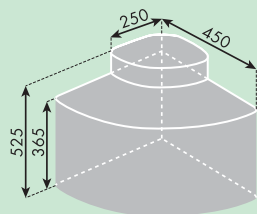

Cabbii® 3 plus

Komplett mit Bio-Deckel und 4 Aktivkohlefiltern (ca. Jahresbedarf).

- Abfallvolumen 39 (1 x 18/1 x 9/1 x 12) Liter
- Technik: Schwenktechnik
- Montage: Schrankboden/-wand

8013173 anthrazit 211,30 **253,56 €**

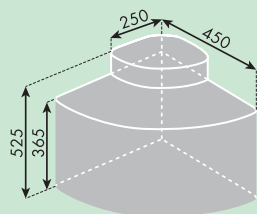

Cabbii® 4

- Abfallvolumen 39 (3 x 9/1 x 12) Liter
- Technik: Schwenktechnik
- Montage: Schrankboden/-wand

8013170 anthrazit 208,40 **250,08 €**

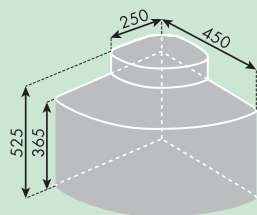

Cabbie® 4 plus

Komplett mit Bio-Deckel und 4 Aktivkohlefiltern (ca. Jahresbedarf).
 – Abfallvolumen 39 (3 x 9/1 x 12) Liter
 – Technik: Schwenktechnik
 – Montage: Schrankboden/-wand

8013172 anthrazit 211,30 **253,56 €**

Cabbie® Biodeckel

Optionales Zubehör für Cabbie® junior 2, Cabbie® 3 und Cabbie® 4. Inklusive 4 Aktivkohlefiltern (geschätzter Jahresbedarf).

8011177 für 9 Liter 16,39 **19,67 €**



Biofilter Nachrüstset

Ersatzteil. Für Cabbie® junior 2 plus, Cabbie® 3 plus, Cabbie® 4 plus, Cox® Base 360 S/400-2, Cox® Base 360 S/500-3, Cox® Base 360 S/600-3, Cox® Base 360 S/600-4, Cox® Base 360 K, Cox® Base 360 S/900-4, Stand-UP und Cox® Box.
 Bestehend aus 4 Aktivkohlefiltern (geschätzter Jahresbedarf).

8011178 schwarz 7,39 **8,87 €**



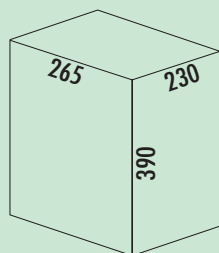

COX®beep

Cox® Beep 400

- Abfallvolumen 10 Liter
- Technik: Schwenktechnik
- Deckel Kunststoff
- Montage: Schrankboden/-wand
- Der Mitnehmer wird an der Rückseite der Tür befestigt und ist sowohl für Rahmen- als auch Plattentürmontage geeignet.
- rechts/links verwendbar

8013002 hellgrau, H 390 mm, 10 Liter 63,28 **75,94 €**

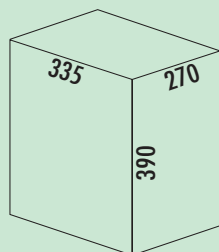

COX®beep

Cox® Beep 450

- Abfallvolumen 15,5 Liter
- Technik: Schwenktechnik
- Deckel Kunststoff
- Montage: Schrankboden/-wand
- Der Mitnehmer wird an der Rückseite der Tür befestigt und ist sowohl für Rahmen- als auch Plattentürmontage geeignet.
- rechts/links verwendbar

8013004 hellgrau, H 390 mm, 15,5 Liter 72,10 **86,52 €**

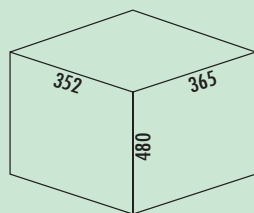

Mülex Single 35

Für viel Abfall bei wenig Platz. Behälter für 35 l und 17 l Abfallsäcke. Abfallsackrolle, -schaufel, Wischer etc. können auf dem Deckel praktisch abgelegt werden. Halterechen mit Zughaken für das Herausschwenken – ohne Belastung der Scharnierbeschläge.

- Abfallvolumen 35 Liter
- Technik: Kippsystem
- Deckel schwarz
- Montage: Schrankboden und Frontblende
- maximale Schrankbreite 600 mm

8011020 schwarz 129,41 155,29 €

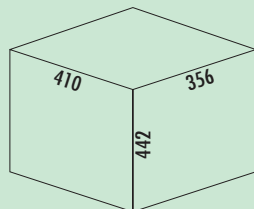

Mülex Euro Flex

- Abfallvolumen 35 Liter
- Abfallbehälter für 35-l- und 17-l-Abfallsäcke
- Technik: Schwenktechnik
- Deckel mit Ablagevertiefung
- Fanghaken verhindert Belastung der Scharniere
- Montage Schrankwand, links und rechts montierbar

8011030 anthrazit 155,46 186,55 €

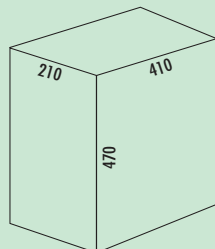

Vario 1

- Abfallvolumen 19 Liter
- Technik: Schwenktechnik
- Montage: Schrankwand

8011226 alu grau 87,14 104,57 €

Optionales Zubehör

8011016 Bio Boy mit Trennwand, grau, 5 Liter 21,60 25,92 €

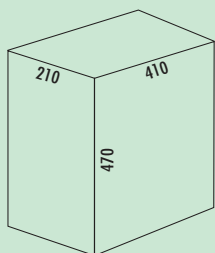

Vario 1 plus

- Abfallvolumen 19 Liter inkl. 5 l Bio Boy
- Technik: Schwenktechnik
- Montage: Schrankwand

8011227 alu grau	101,51	121,81 €
------------------	--------	----------

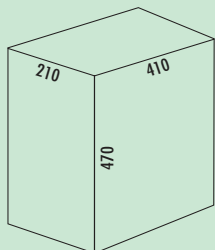

Vario 4

- Abfallvolumen 19 Liter
- Technik: Schwenktechnik
- Montage: Schrankwand

8011085 Edelstahl	138,32	165,98 €
-------------------	--------	----------

Optionales Zubehör

8011016 Bio Boy mit Trennwand, grau, 5 Liter	21,60	25,92 €
--	-------	---------

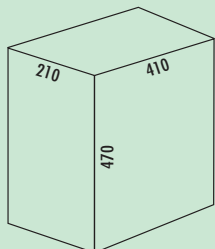

Vario 4 plus

- Abfallvolumen 19 Liter inkl. 5 l Bio Boy
- Technik: Schwenktechnik
- Montage: Schrankwand

8011087 Edelstahl	150,92	181,10 €
-------------------	--------	----------

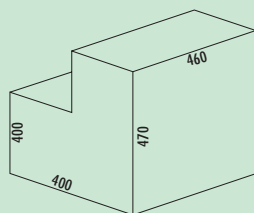

Öko 1

- Abfallvolumen 29 (1 x 19/1 x 10) Liter
- Technik: Schwenktechnik
- Montage: Schrankwand

8011088 alu grau	160,84	193,01 €
-------------------------	--------	-----------------

Optionales Zubehör

8011016 Bio Boy mit Trennwand, grau, 5 Liter	21,60	25,92 €
---	-------	----------------

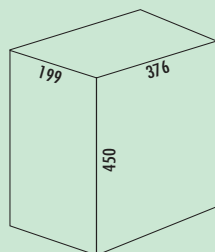

Uno 3418

- Abfallvolumen 18 Liter
- Technik: Schwenktechnik
- Montage: Schrankwand

8011265 weiß	98,82	118,58 €
---------------------	-------	-----------------

8011267 Edelstahl	116,81	140,17 €
--------------------------	--------	-----------------

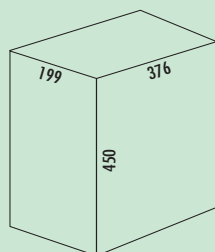

Duo 3416

- Abfallvolumen 16 (2 x 8) Liter
- Technik: Schwenktechnik
- Montage: Schrankwand

8011268 weiß	100,59	120,71 €
---------------------	--------	-----------------

8011270 Edelstahl	118,57	142,28 €
--------------------------	--------	-----------------

Abfallsammler

SELECTAkit®

Freistehende Behälter, Abfallzerkleinerer

Überaus praktisch und formschön



■ Kickboy	Seite 242
Pushboy	Seite 242
Beta	Seite 242
Alpha	Seite 243
Dassa	Seite 243
Evolution 100	Seite 244
Modell 56	Seite 244

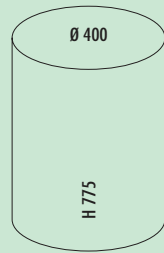

Kickboy

Klassisches Design ergänzt um den praktischen Fußtritt, durch den die Klappe geöffnet wird. Korpus aus hochwertigem Stahlblech, Klappe Edelstahl, Einsatz Metall.

— Abfallvolumen 40 Liter

8012063	rot	271,26	325,51 €
8012064	neusilber	271,26	325,51 €
8012066	mandel	271,26	325,51 €

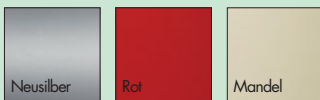
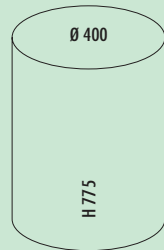

Pushboy

Dieser Klassiker lässt sich nicht einfach in die Ecke schieben.

— Abfallvolumen 50 Liter

8012042	neusilber	256,05	307,26 €
8012041	rot	256,05	307,26 €
8012133	mandel	256,05	307,26 €

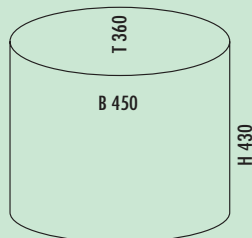

Beta

Doppelabfallsammler mit zwei Einsätzen. Korpus aus pulverbeschichtetem Stahlblech und Kunststoff-Einsatz. Deckel, Ring und Tritt aus Kunststoff. Formvollendet.

— T 360 mm
— Abfallvolumen 30 (2 x 15) Liter

8011080	silber	127,56	153,07 €
---------	--------	--------	-----------------

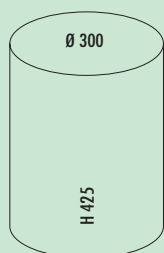

Alpha

Tretabfallsammler. Korpus und Deckel aus pulverbeschichtetem Stahlblech.
Kunststoff-Einsatz, standfester Kunststoff-Bodenring und Kunststoff-Fußtritt.
– Abfallvolumen 13 Liter

8012150	neusilber	75,80	90,96 €
---------	-----------	-------	---------

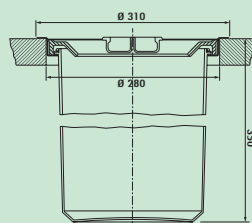

Dassa 2

Schnell und griffbereit – direkt in die Arbeitsplatte gebaut.
Auch zum flächenbündigen Einbau geeignet.
– Einbaumaß-Ø 280 mm
– Außen-Ø 310 mm
– Abfallvolumen 13 Liter

8011059	Edelstahl mit Kunststoffeinsatz	206,64	247,97 €
---------	---------------------------------	--------	----------

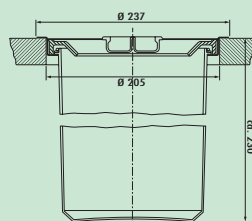

Dassa 4

Schnell und griffbereit – direkt in die Arbeitsplatte gebaut.
Auch zum flächenbündigen Einbau geeignet.
– Einbaumaß-Ø 205 mm
– Außen-Ø 237 mm
– Abfallvolumen 5 Liter

8011031	Edelstahl mit Kunststoffeinsatz	127,56	153,07 €
8011032	Edelstahl mit Alu-Einsatz	167,98	201,58 €



Abfallzerkleinerer

- Einfache, zeitsparende Reinigung: Speisereste werden direkt mit dem Abwasser weggespült.
- Sichere und einfache Bedienung: Kaltes Wasser laufen lassen, Gerät einschalten und Speisereste in den Abfluss geben. Der Entsorger verflüssigt die Speisereste (ohne Messer und Klingen), die durch die Zentrifugalkraft an die Mahloberfläche der Außenwand gedrückt werden und durch den Druck in kleinste Teilchen zerkleinert werden.
- Der Entsorger befreit den Mülleimer von Küchenabfällen, die unangenehme Gerüche und schmierige Speisereste verursachen.
- Entsorgung fast aller Küchenabfälle: Sogar harte Knochen können dieses stabile Gerät nicht beschädigen.
- Wartungsfrei und selbstreinigend: Qualitativ hochwertiger Edelstahl sowie andere haltbare Materialien. Der Hochleistungsmotor wurde extra für diesen Entsorger entwickelt. Durch regelmäßige Benutzung reinigt sich der Entsorger selbst und benötigt keine chemischen Reinigungsmittel.
- **Bitte informieren Sie sich vor dem Einbau der Abfallzerkleinerer über die regionalen gesetzlichen Vorschriften bei den zuständigen Behörden!**

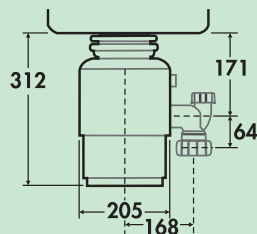

Evolution 100

Küchenabfallentsorger kann kontinuierlich befüllt werden. Automatische Drehrichtungsänderung zur Verlängerung der Lebensdauer und problemlosen Benutzung. Edelstahlmahlkammer 1 l, geräuscharm, mit beigefügtem Luftschalter in Chrom und gebürstetem Nickel, 2-Wege Mahlvorgang, Überlastschalter mit manuellem Rückschalter, spritzwassergeschützt, GS-Anschluss, Motor mit 0,7 PS. Passend für 3 1/2" Abläufe.

Bitte informieren Sie sich vor dem Einbau der Abfallzerkleinerer über die regionalen gesetzlichen Vorschriften bei den zuständigen Behörden!

- Ø 205 mm
- Gewicht 8,8 kg
- 40 % leiser als der Standard
- Bohr-Ø für Luftschalter 35 mm
- 520 Watt, 1400 U/min

8012031 anthrazit, H 312 mm

1373,95 **1648,74 €**

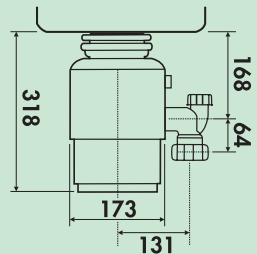

Modell 56

Küchenabfallentsorger mit einstufiger Mahltechnologie kann kontinuierlich befüllt werden. Essensreste werden in kleine Partikel zermahlen und in Sekundenschnelle weggespült. Dauerhafte und kompakte Haushaltseinbaulösung unter der Spüle, ohne Verlust wertvollen Stauraums.

Quick Lock® Montagesystem für schnelle und einfache Installation. Motor mit 0,55 PS und Edelstahl-Mahlelementen sowie integriertem Luftschalter in Chrom und gebürstetem Nickel. Überlastschutz. Passend für 3 1/2" Abläufe.

Bitte informieren Sie sich vor dem Einbau der Abfallzerkleinerer über die regionalen gesetzlichen Vorschriften bei den zuständigen Behörden!

- Ø 173 mm
- Gewicht 7,2 kg
- Kapazität der Mahlkammer 980 ml
- Anschluss an das Abflussrohr 40 mm
- Bohr-Ø für Luftschalter 35 mm
- 380 Watt, 1725 U/min

8012034 anthrazit, H 318 mm

862,18 **1034,62 €**