

TRADUR®

Stütz-
elemente



Balance

Stützelemente

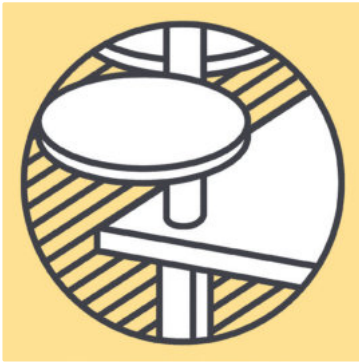

Sie stützen überall dort, wo fester Halt gefragt ist! TRADUR® Stützfüße, Sockelfüße und Konsolen sind in aktuellen Single-Küchen, Landhausküchen oder designgeprägten Loftküchen gleichermaßen zu Haus.

Die Stützfüße, Sockelfüße, Stützkonsolen und Säulen treten als Designelemente zwar nur im Hintergrund auf. Dennoch haben sie in der modernen Einrichtungsgestaltung im wahrsten Sinne des Wortes tragende Bedeutung und sorgen für ausgewogene Balance. In höchst variabler und nuancenreicher Formen- und Farbsprache, stabil und vielseitig einsetzbar!

TRADUR® Stützelemente

Nuancenreiche Formen –
die variablen Seiten des
TRADUR®-Programms



■ TRADUR® Stützfüße
Klassisch, zeitlos und
höchst modern

Seite 449–456

■ TRADUR® Sockelfüße
Ergonomisch und flexibel

Seite 457–458

■ TRADUR® Konsolen
Halten was sie versprechen

Seite 459–470

TRADUR® Stützfüße

Klassisch, zeitlos und
höchst modern



Standard	Seite 451–452
Click rund	Seite 452
Move 1	Seite 453
Trampolo rund	Seite 453–454
Tonda Quadra	Seite 454
Quadra	Seite 454
Trampolo 2 eckig	Seite 455
Kreta	Seite 455
Rhodos	Seite 455
Colonna	Seite 456

TRADUR®

Stützfüße

Zur Form gesellt sich die Farbe –
die farbstarken Seiten des TRADUR®-Programms



weiß glänzend



chrom poliert



edelstahlfarbig



schwarz matt geperlt



Edelstahl



chrom matt

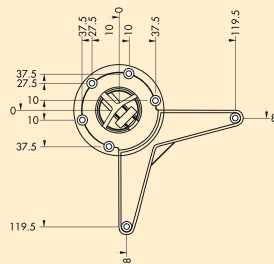

Standard 6

Stützfuß. Klassische Säulenform in bester und solider Verarbeitung für den universellen Einsatz.

- Rohr-Ø 60 mm, kürzbar außer edelstahlfarbig
- Höhe zzgl. 30 mm Höhenverstellung
- Tragkraft ca. 150 kg

3010002 chrom poliert, H 705 mm	42,86	51,43 €
3010004 chrom poliert, H 820 mm	50,76	60,91 €
3010011 chrom poliert, H 870 mm	52,35	62,82 €
3011013 chrom poliert, H 1100 mm	68,49	82,19 €

3010022 chrom matt, H 705 mm	53,87	64,64 €
3010023 chrom matt, H 820 mm	57,82	69,38 €
3010024 chrom matt, H 870 mm	63,28	75,94 €
3010025 chrom matt, H 1100 mm	78,15	93,78 €

3010019 Edelstahl, H 705 mm	82,27	98,72 €
3010020 Edelstahl, H 820 mm	89,92	107,90 €
3010021 Edelstahl, H 870 mm	92,44	110,93 €
3011023 Edelstahl, H 1100 mm	110,92	133,10 €

3010036 edelstahlfarbig, H 820 mm	57,82	69,38 €
3010037 edelstahlfarbig, H 870 mm	61,60	73,92 €
3011038 edelstahlfarbig, H 1100 mm	75,38	90,46 €

3010001 weiß glänzend, H 705 mm	43,61	52,33 €
3010017 schwarz matt geperlt, H 705 mm	56,39	67,67 €

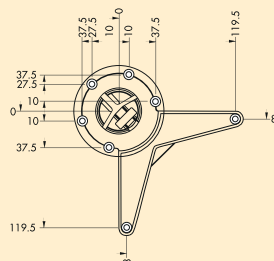

Standard P 6/71

Stützfuß. Klassische Säulenform in bester und solider Verarbeitung für den universellen Einsatz. Grundfläche ist ungeschliffen und wird dann entsprechend beschichtet.

- Rohr-Ø 60 mm, kürzbar außer edelstahlfarbig
- Höhe 705 mm (zuzüglich 30 mm Höhenverstellung)
- Tragkraft ca. 150 kg

3012001 chrom poliert	31,01	37,21 €
3012002 edelstahlfarbig	38,32	45,98 €

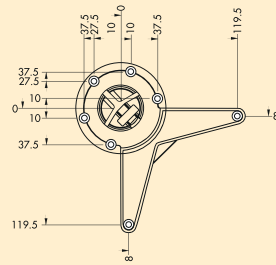

Standard 8/71

Stützfuß. Klassische Säulenform in bester und solider Verarbeitung für den universellen Einsatz.

- Rohr-Ø 80 mm, kürzbar außer edelstahlfarbig
- Höhe 705 mm (zzgl. 30 mm Höhenverstellung)
- Tragkraft ca. 150 kg

3011006 chrom poliert	75,13	90,16 €
3011024 Edelstahl	119,33	143,20 €
3011039 edelstahlfarbig	79,41	95,29 €

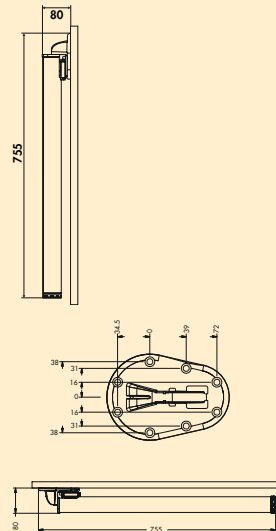

Click rund

Stützfuß. Durch die integrierte Clicktechnik kann eine Tischplatte weggeklappt werden.

- Rohr-Ø 50 mm
- Höhe 705 mm (zzgl. 30 mm Höhenverstellung)
- Tragkraft ca. 150 kg

3011088 edelstahlfarbig	54,45	65,34 €
--------------------------------	-------	----------------



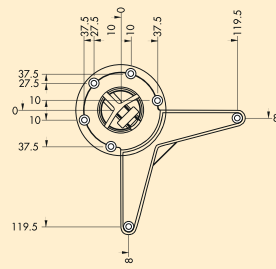

Move 1

Stützfuß. Formschöne Sachlichkeit der beweglichen Art mit leichtgängiger Rollentechnik, nicht kürzbar.

- Rohr-Ø 60 mm
- Höhe 638 mm (zzgl. 100 mm Höhenverstellung)
- Tragkraft ca. 150 kg

3051037 chrom poliert	114,29	137,15 €
-----------------------	--------	----------

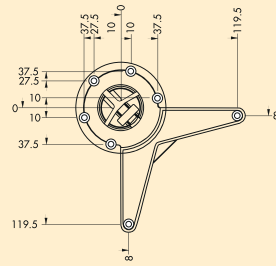

Trampolo 1 rund

Stützfuß. Durch die verschiebbare Hülse von -85 mm und +95 mm können verschiedene Höhen erreicht werden.

- Rohr-Ø 50 mm
- Hülse-Ø 60 mm
- Tragkraft ca. 150 kg

3011051 edelstahlfarbig, H 620–800 mm	63,87	76,64 €
3011053 edelstahlfarbig, H 800–980 mm	66,89	80,27 €
3011055 edelstahlfarbig, H 920–1100 mm	69,08	82,90 €

3011050 chrom poliert, H 620–800 mm	55,13	66,16 €
3011052 chrom poliert, H 800–980 mm	56,81	68,17 €
3011054 chrom poliert, H 920–1100 mm	58,15	69,78 €

3011090 schwarz matt geperlt, H 620–800 mm	43,87	52,64 €
3011091 schwarz matt geperlt, H 800–980 mm	45,88	55,06 €
3011092 schwarz matt geperlt, H 920–1100 mm	56,47	67,76 €

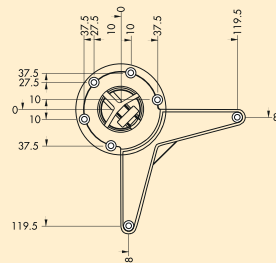

Trampolo 50 rund

Stützfuß. Durch die verschiebbare Hülse kann die Höhe um 180 mm erhöht werden.

- Rohr-Ø 50 mm
- Hülse-Ø 60 mm
- Tragkraft ca. 150 kg

3011080 edelstahlfarbig, H 705–885 mm	81,43	97,72 €
3011081 edelstahlfarbig, H 890–1070 mm	98,32	117,98 €

3011082 chrom poliert, H 705–885 mm	79,75	95,70 €
3011083 chrom poliert, H 890–1070 mm	97,48	116,98 €

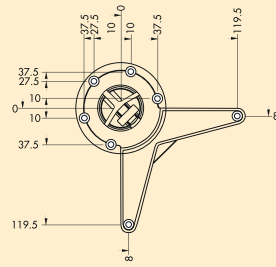

Trampolo 80 rund

Stützfuß. Durch die verschiebbare Hülse kann die Höhe um 180 mm erhöht werden.

- Rohr-Ø 80 mm
- Hülse-Ø 90 mm
- Tragkraft ca. 150 kg

3011084 edelstahlfarbig, H 705–885 mm	195,80	234,96 €
3011085 edelstahlfarbig, H 880–1060 mm	222,69	267,23 €

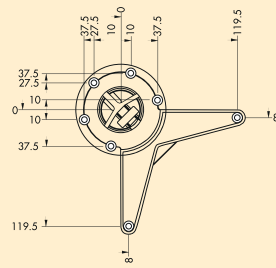

Tonda Quadra

Stützfuß. Von rund auf eckig, nicht kürzbar.

- Höhe 705 mm (zzgl. 10 mm Höhenverstellung)
- oben Ø 60 mm rund
- unten 47 x 47 mm eckig
- Tragkraft ca. 150 kg

3011072 alufarbig, RAL 9006	58,32	69,98 €
------------------------------------	-------	----------------

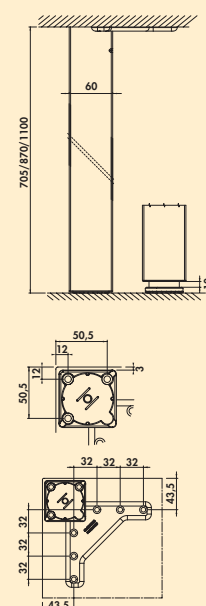

Quadra

Stützfuß. Quadratisch nicht kürzbar.

- Höhe zzgl. 10 mm Höhenverstellung
- 60 x 60 mm
- kann eckbündig/mittig montiert werden
- Tragkraft ca. 150 kg

3011093 edelstahlfarbig, H 705 mm	115,97	139,16 €
3011095 edelstahlfarbig, H 870 mm	126,05	151,26 €
3011097 edelstahlfarbig, H 1100 mm	142,02	170,42 €
3011094 schwarz matt geperlt, H 705 mm	77,31	92,77 €
3011096 schwarz matt geperlt, H 870 mm	83,95	100,74 €
3011098 schwarz matt geperlt, H 1100 mm	86,55	103,86 €

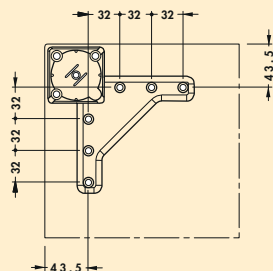
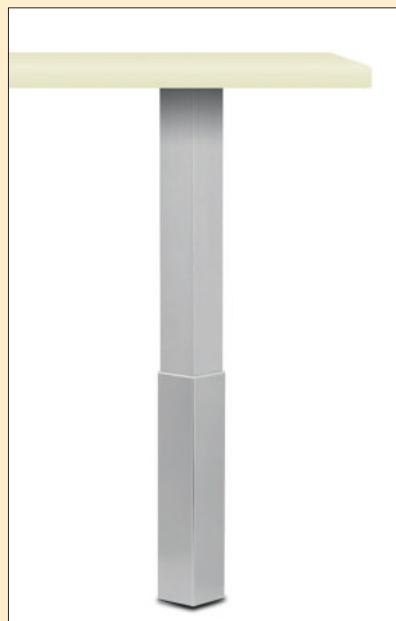

Trampolo 2 eckig

Stützfuß. Durch die verschiebbare Hülse von -85 mm und +95 mm können verschiedene Höhen erreicht werden, nicht kürzbar.

- Rohr 60 x 60 mm
- Tragkraft ca. 150 kg

3011003	edelstahlfarbig, H 620–800 mm	127,73	153,28 €
3011007	edelstahlfarbig, H 795–975 mm	141,18	169,42 €
3011010	edelstahlfarbig, H 1015–1195 mm	176,47	211,76 €

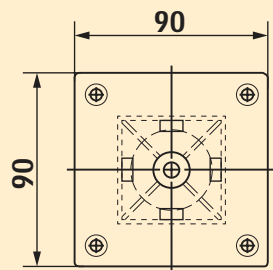
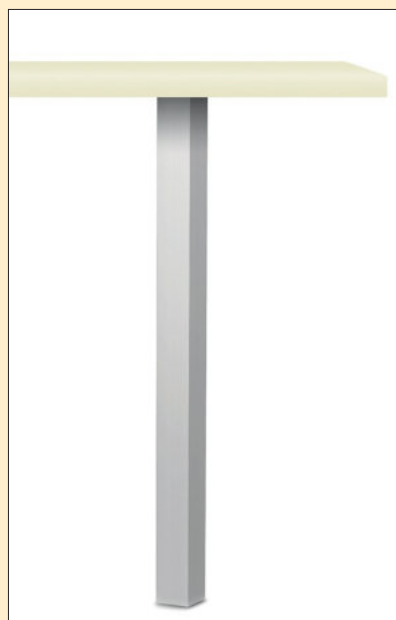

Kreta Vierkantfuß Aluminium

Stützfuß. Solides quadratisches Aluminiumprofil. Geeignet für Ansatz-tische, aber nicht für freistehende Tische, nicht kürzbar.

- Rohr 50 x 50 mm
- Höhe (zzgl. 10 mm Höhenverstellung)
- Tragkraft ca. 150 kg

Die passenden Konsolen finden Sie im Katalog 1 Seite 465–466/24 AT.

3013010	edelstahlfarbig, H 700 mm	105,97	127,16 €
3013012	edelstahlfarbig, H 870 mm	128,49	154,19 €
3013013	edelstahlfarbig, H 1100 mm	149,16	178,99 €
3013110	schwarz matt, H 700 mm	113,19	135,83 €
3013112	schwarz matt, H 870 mm	134,71	161,65 €
3013113	schwarz matt, H 1100 mm	157,23	188,68 €

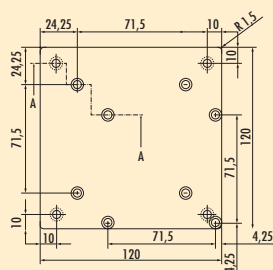

Rhodos Vierkantfuß Aluminium

Stützfuß. Edelstahlfarbiger Vierkantfuß für Holzbefestigung. Die Befestigungsplatte für Holz kann sowohl mittig als auch auf Eck montiert werden, kürzbar.

- Rohr 80 x 80 mm
- Höhe (zzgl. 15 mm Höhenverstellung)
- inkl. Befestigungsplatte für Holz
- Tragkraft ca. 250 kg

Die passenden Konsolen finden Sie im Katalog 1 Seite 467–468/24 AT.

3013025	edelstahlfarbig, H 700 mm	229,35	275,22 €
3013027	edelstahlfarbig, H 870 mm	260,14	312,17 €
3013028	edelstahlfarbig, H 1070 mm	282,95	339,54 €
3013029	edelstahlfarbig, H 1100 mm	289,86	347,83 €

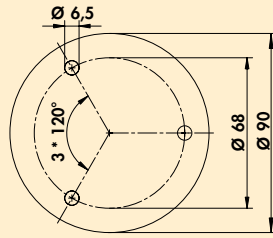

Colonna

Stützfuß. Geradlinige Optik, mit Unterlegscheibe, kürzbar. Passend zu: Sockelfuß Cippo und Konsole Capitello.

- Rohr-Ø 45 mm
- zzgl. 10 mm Höhenverstellung
- Tragkraft ca. 200 kg

Bei Verwendung der Glasadapterscheibe (3021056) sollte die Verklebung durch einen Glaser erfolgen. Die Scheibe ist von unten zu verschrauben

3013044 Edelstahl, H 1055 mm	224,54	269,45 €
3013073 Edelstahl, H 1160 mm	256,05	307,26 €
Optionales Zubehör		
3021056 Glasadapterscheibe, Edelstahl, Ø 90 mm	52,18	62,62 €

TRADUR® Sockelfüße

Ergonomisch und
flexibel



■ Cippo
Kreta
Cosa

Seite 458

Seite 458

Seite 458

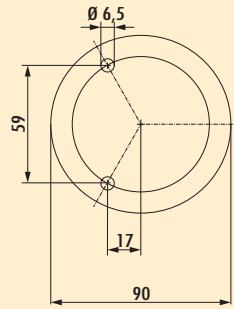

Cippo

Sockelfuß. Mit Unterlegscheibe, kürzbar. Passend zu Stützfuß Colonna.
 – Rohr-Ø 45 mm
 – 10 mm Höhenverstellung
 – Tragkraft ca. 200 kg



3013040 Edelstahl, H 145 mm	114,96	137,95 €
3013041 Edelstahl, H 195 mm	116,81	140,17 €



Kreta

Aluminium-Sockelfuß als Alternative zu Aluminiumgestellen, edelstahlfarbig eloxiert. Flexibel und vielseitig einsetzbar.

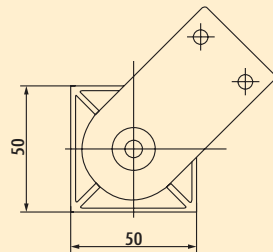

Kreta

Sockelfuß. Aluminium, nicht kürzbar.
 – Rohr 50 x 50 mm
 – 10 mm Höhenverstellung
 – Tragkraft: ca. 150 kg

3013064 edelstahlfarbig, H 150 mm	51,26	61,51 €
3013065 edelstahlfarbig, H 200 mm	55,71	66,85 €

3013164 schwarz matt, H 150 mm	53,78	64,54 €
3013165 schwarz matt, H 200 mm	58,66	70,39 €

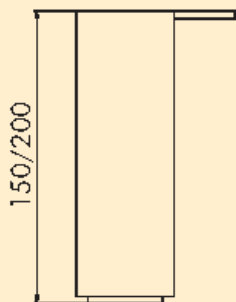

Stützelemente



Cosa 2

Sockelfuß. Nicht kürzbar.
 – Rohr-Ø 50 mm
 – 30 mm Höhenverstellung
 – Tragkraft ca. 150 kg

3013047 chrom poliert, H 150 mm	21,85	26,22 €
3013048 edelstahlfarbig, H 150 mm	25,38	30,46 €

TRADUR® Konsolen

Halten, was sie versprechen



■ Korfu	Seite 460–461
Glasadapterscheibe	Seite 461
Thekenplatte ESG	Seite 462
Capitello	Seite 463–464
Typ 41, 40, 42	Seite 464–465
Glasadapterscheibe	Seite 465
Kreta	Seite 465–466
Rhodos	Seite 467–468
Typ 50, 51	Seite 468
Typ 45	Seite 469
Konsole starr	Seite 469
Klappkonsole	Seite 469
Vettore Klappkonsole	Seite 469
Spruzzo	Seite 470
Glastablar	Seite 470

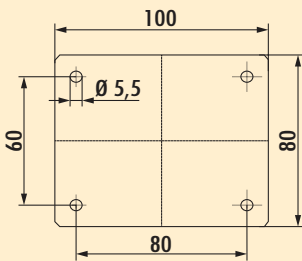
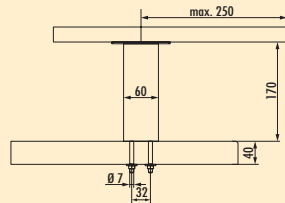

Korfu 1

Konsole.

- gerade
- filigrane Ausführung 60 x 10 mm
- max. Tragkraft pro Paar von ca. 60 kg bei gleichmäßig verteilter Last, bei einem max. Abstand der Konsolen von 900 mm und einem max. Überstand der Platten von 250 mm

Passend zur Kufe (Katalog 3, S. 75–77/24 AT).

Bei Verwendung der Glasadapterscheibe (3021176) sollte die Verklebung durch einen Glaser erfolgen.

3021177 edelstahlfarbig, H 170 mm	56,89	68,27 €
-----------------------------------	-------	---------

Optionales Zubehör

3021176 Glasadapterscheibe, Edelstahl, Ø 50 mm	46,64	55,97 €
--	-------	---------

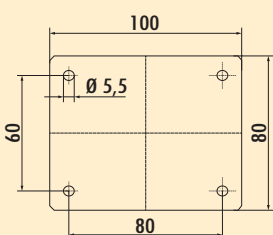
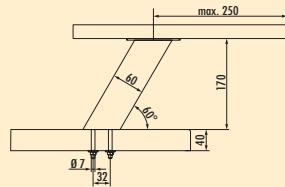

Korfu 2

Konsole.

- schräg
- filigrane Ausführung 60 x 10 mm
- max. Tragkraft pro Paar von ca. 60 kg bei gleichmäßig verteilter Last, bei einem max. Abstand der Konsolen von 900 mm und einem max. Überstand der Platten von 250 mm

Passend zur Kufe (Katalog 3, S. 75–77/24 AT).

Bei Verwendung der Glasadapterscheibe (3021176) sollte die Verklebung durch einen Glaser erfolgen.

3021178 edelstahlfarbig, H 170 mm	58,15	69,78 €
-----------------------------------	-------	---------

Optionales Zubehör

3021176 Glasadapterscheibe, Edelstahl, Ø 50 mm	46,64	55,97 €
--	-------	---------

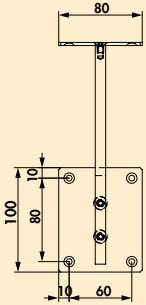
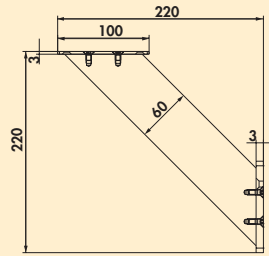

Korfus 3

Konsole.

- schräg
- filigrane Ausführung 60 x 10 mm
- max. Tragkraft pro Paar von ca. 60 kg bei gleichmäßig verteilter Last, bei einem max. Abstand der Konsolen von 900 mm und einem max. Überstand der Platten von 250 mm

Passend zur Kufe (Katalog 3, S. 75–77/24 AT).

Bei Verwendung der Glasadapterscheibe (3021176) sollte die Verklebung durch einen Glaser erfolgen.

3021191 edelstahlfarbig, H 220 mm	73,36	88,03 €
-----------------------------------	-------	---------

Optionales Zubehör

3021176 Glasadapterscheibe, Edelstahl, Ø 50 mm	46,64	55,97 €
--	-------	---------

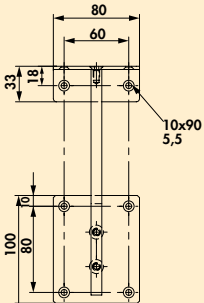
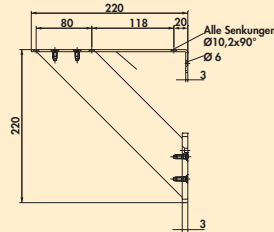

Korfus 4

Konsole. Mit Befestigungsplatte.

- schräg
- filigrane Ausführung 60 x 10 mm
- max. Tragkraft pro Paar von ca. 60 kg bei gleichmäßig verteilter Last, bei einem max. Abstand der Konsolen von 900 mm und einem max. Überstand der Platten von 250 mm

Passend zur Kufe (Katalog 3, S. 75–77/24 AT).

3021192 edelstahlfarbig, H 220 mm	84,96	101,95 €
-----------------------------------	-------	----------



Glasadapterscheibe



Optionales Zubehör für Korfus 1, Korfus 2 und Korfus 3.

- Höhe 15 mm
- von unten zu verschrauben

Verklebung sollte durch einen Glaser erfolgen.

3021176 Edelstahl, Ø 50 mm	46,64	55,97 €
----------------------------	-------	---------

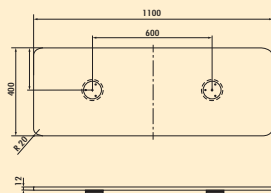
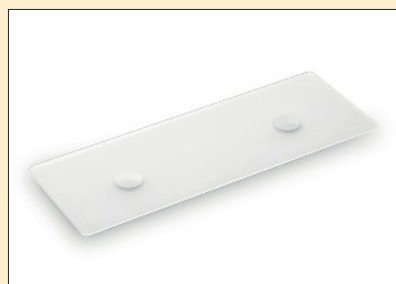

Thekenplatte ESG

Optionales Zubehör für Capitello 1, 2, 3 (3013042/43, 3021072/73/74/75/76/79).

Gerundete Kanten und aufgeklebte runde Glasadapter.

– 12 x 1100 x 400 mm (H x B x T)

– Glasadapter H 12 mm

3023015 Glas satiniert

589,92 **707,90 €**

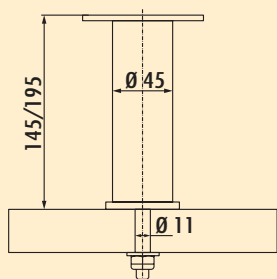
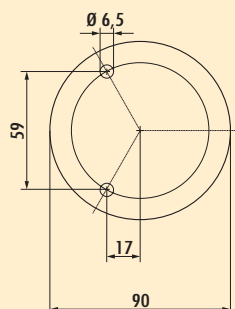

Capitello 1



Konsole. Mit Unterlegscheibe und Schraubbefestigung. Passend zum Stützfuß Colonna (siehe Katalog 1 Seite 456/24 AT) und Sockelfuß Cippo (siehe Katalog 1 Seite 458/24 AT).

- max. Tragkraft pro Paar von ca. 60 kg bei gleichmäßig verteilter Last, bei einem max. Abstand der Konsolen von 900 mm und einem max. Überstand der Platten von 250 mm

Bei Verwendung der Glasadapterscheibe (3021056) sollte die Verklebung durch einen Glaser erfolgen.

3013042	Edelstahl, H 145 mm, Rohr-Ø 45 mm	122,18	146,62 €
3013043	Edelstahl, H 195 mm, Rohr-Ø 45 mm	123,95	148,74 €

Optionales Zubehör

3021056	Glasadapterscheibe, Edelstahl, Ø 90 mm	52,18	62,62 €
---------	--	-------	---------

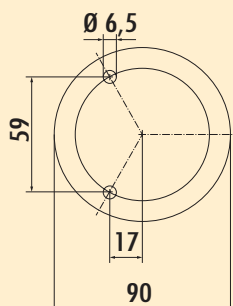
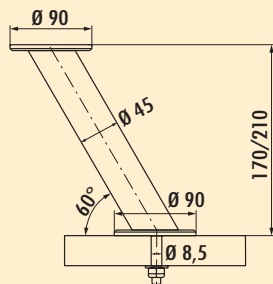
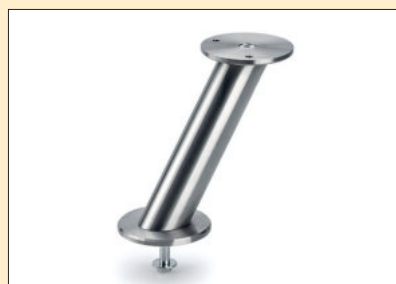

Capitello 2

Konsole. Mit Schraubbefestigung.

- schräg
- max. Tragkraft pro Paar von ca. 40 kg bei gleichmäßig verteilter Last, bei einem max. Abstand der Konsolen von 900 mm und einem max. Überstand der Platten von 250 mm

Bei Verwendung der Glasadapterscheibe (3021056) sollte die Verklebung durch einen Glaser erfolgen.

3021075	Edelstahl, H 170 mm, Rohr-Ø 45 mm	128,49	154,19 €
3021076	Edelstahl, H 210 mm, Rohr-Ø 45 mm	130,25	156,30 €

3021072	chrom poliert, H 170 mm, Rohr-Ø 45 mm	103,28	123,94 €
3021073	chrom poliert, H 210 mm, Rohr-Ø 45 mm	111,43	133,72 €

Optionales Zubehör

3021056	Glasadapterscheibe, Edelstahl, Ø 90 mm	52,18	62,62 €
---------	--	-------	---------

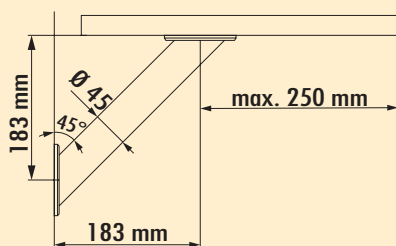
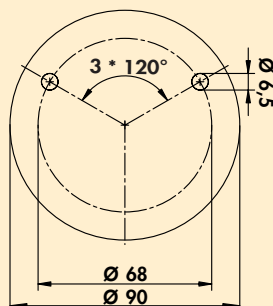

Capitello 3

Konsole.

- schräg
- max. Tragkraft pro Paar von ca. 40 kg bei gleichmäßig verteilter Last, bei einem max. Abstand der Konsolen von 900 mm und einem max. Überstand der Platten von 250 mm

Bei Verwendung der Glasadapterscheibe (3021056) sollte die Verklebung durch einen Glaser erfolgen.

3021074	Edelstahl, H 183 mm, Rohr-Ø 45 mm	140,17	168,20 €
3021079	chrom poliert, H 183 mm, Rohr-Ø 45 mm	105,97	127,16 €

Optionales Zubehör

3021056	Glasadapterscheibe, Edelstahl, Ø 90 mm	52,18	62,62 €
---------	--	-------	---------

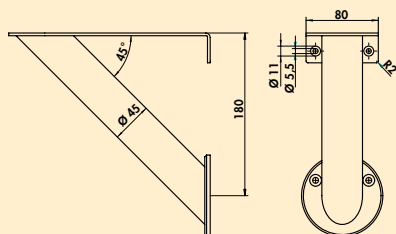
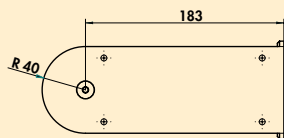

Capitello 4

Konsole. Mit Befestigungsplatte.

- schräg
- max. Tragkraft pro Paar von ca. 60 kg bei gleichmäßig verteilter Last, bei einem max. Abstand der Konsolen von 900 mm und einem max. Überstand der Platten von 250 mm

3021089 Edelstahl, H 180 mm, Rohr-Ø 45 mm 110,50 132,60 €

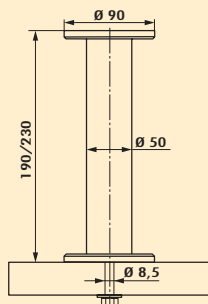
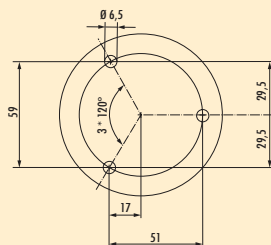

Typ 41

Konsole. Mit Schraubbefestigung.

- max. Tragkraft pro Paar von ca. 60 kg bei gleichmäßig verteilter Last, bei einem max. Abstand der Konsolen von 900 mm und einem max. Überstand der Platten von 250 mm

Bei Verwendung der Glasadapterscheibe (3021056) sollte die Verklebung durch einen Glaser erfolgen.

3021063 Edelstahl, H 190 mm, Rohr-Ø 50 mm 140,17 168,20 €

3021066 Edelstahl, H 230 mm, Rohr-Ø 50 mm 157,23 188,68 €

Optionales Zubehör

3021056 Glasadapterscheibe, Edelstahl, Ø 90 mm 52,18 62,62 €

3023050 Drehadapter, Edelstahl, Ø 90 mm 133,61 160,33 €

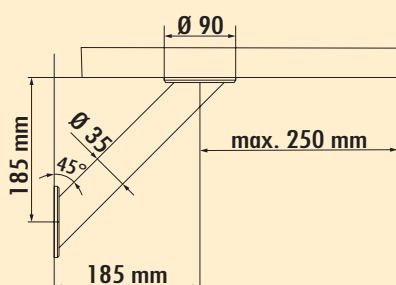
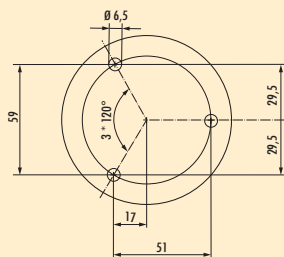
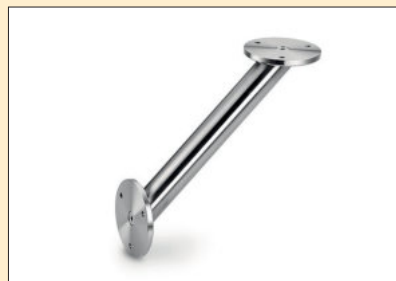

Typ 40

Konsole.

- max. Tragkraft pro Paar von ca. 40 kg bei gleichmäßig verteilter Last, bei einem max. Abstand der Konsolen von 900 mm und einem max. Überstand der Platten von 250 mm

Bei Verwendung der Glasadapterscheibe (3021056) sollte die Verklebung durch einen Glaser erfolgen.

3021097 Edelstahl, H 185 mm, Rohr-Ø 35 mm 141,93 170,32 €

Optionales Zubehör

3021056 Glasadapterscheibe, Edelstahl, Ø 90 mm 52,18 62,62 €

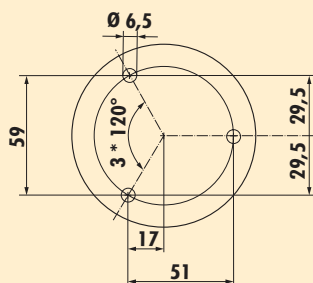
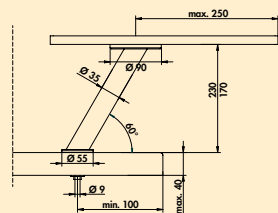

Typ 42

Konsole. Mit Schraubbefestigung.

- schräg
- max. Tragkraft pro Paar von ca. 60 kg bei gleichmäßig verteilter Last, bei einem max. Abstand der Konsolen von 900 mm und einem max. Überstand der Platten von 250 mm

Für Granitplatten eignet sich die Serie Capitello besser.

Bei Verwendung der Glasadapterscheibe (3021056) sollte die Verklebung durch einen Glaser erfolgen.

3021083	Edelstahl, H 170 mm, Rohr-Ø 35 mm	152,69	183,23 €
3021084	Edelstahl, H 230 mm, Rohr-Ø 35 mm	157,23	188,68 €

Optionales Zubehör

3021056	Glasadapterscheibe, Edelstahl, Ø 90 mm	52,18	62,62 €
---------	--	-------	---------

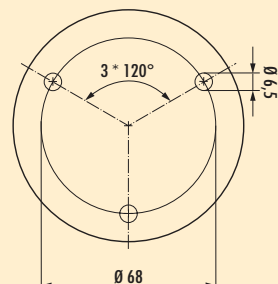

Glasadapterscheibe

Optionales Zubehör für Colonna, Capitello 1, 2, 3, Turn Around und Typ 40, 41, 42.

- Höhe 12 mm
- von unten zu verschrauben

Verklebung sollte durch einen Glaser erfolgen.

3021056	Edelstahl, Ø 90 mm	52,18	62,62 €
---------	--------------------	-------	---------

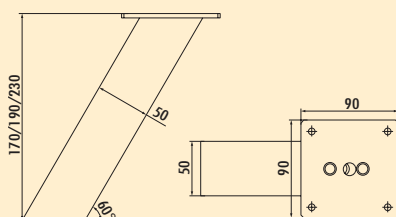
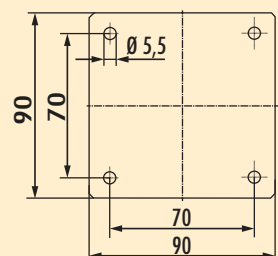

Kreta 1 schräg

Konsole.

- schräg
- Aluminiumprofil 50 x 50 mm, geschliffen
- Neigung 60°
- max. Tragkraft pro Paar von ca. 60 kg bei gleichmäßig verteilter Last, bei einem max. Abstand der Konsolen von 900 mm und einem max. Überstand der Platten von 250 mm

Einsetzbar für Holzbefestigung sowie mit Adapter für UV-Glasverklebung.

Bei Verwendung der Glasadapterscheibe (3023007) sollte die Verklebung durch einen Glaser erfolgen.

3023028	edelstahlfarbig, H 170 mm	111,43	133,72 €
3023022	edelstahlfarbig, H 190 mm	113,19	135,83 €
3023023	edelstahlfarbig, H 230 mm	118,57	142,28 €

3023030	schwarz matt, H 170 mm	109,58	131,50 €
3023031	schwarz matt, H 190 mm	111,43	133,72 €
3023032	schwarz matt, H 230 mm	116,81	140,17 €

Optionales Zubehör

3023007	Glasadapterscheibe, Edelstahl	59,50	71,40 €
---------	-------------------------------	-------	---------

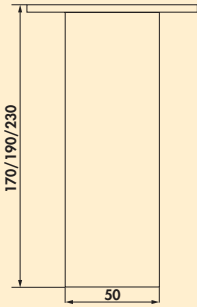
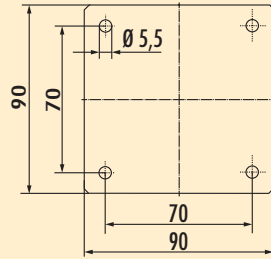

Kreta 2 gerade

Konsole. Aluminiumprofil 50 x 50 mm.

- gerade
- max. Tragkraft pro Paar von ca. 60 kg bei gleichmäßig verteilter Last, bei einem max. Abstand der Konsolen von 900 mm und einem max. Überstand der Platten von 250 mm

3023029 edelstahlfarbig, H 170 mm	46,13	55,36 €
3023026 edelstahlfarbig, H 190 mm	49,08	58,90 €
3023027 edelstahlfarbig, H 230 mm	53,78	64,54 €
3023033 schwarz matt, H 170 mm	45,55	54,66 €
3023034 schwarz matt, H 190 mm	48,40	58,08 €
3023035 schwarz matt, H 230 mm	53,03	63,64 €

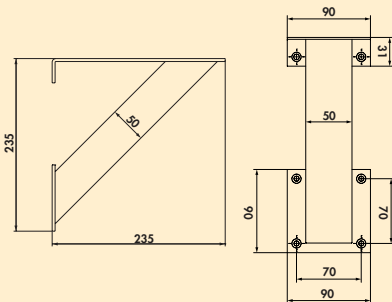

Kreta 3 schräg

Konsole. Mit Befestigungsplatte.

- schräg
- Aluminiumprofil 50 x 50 mm, geschliffen
- max. Tragkraft pro Paar von ca. 60 kg bei gleichmäßig verteilter Last, bei einem max. Abstand der Konsolen von 900 mm und einem max. Überstand der Platten von 250 mm

3021190 edelstahlfarbig, H 235 mm	105,97	127,16 €
3021193 schwarz matt, H 235 mm	122,18	146,62 €

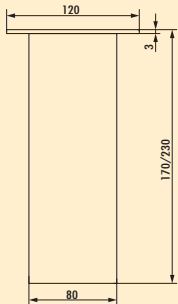
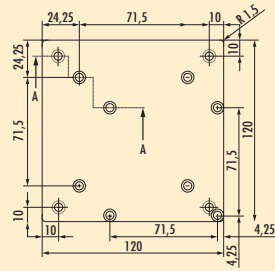

Rhodos 1

Konsole.

- Aluminiumprofil 80 x 80 mm
- max. Tragkraft pro Paar von ca. 60 kg bei gleichmäßig verteilter Last, bei einem max. Abstand der Konsolen von 900 mm und einem max. Überstand der Platten von 250 mm

3023046 edelstahlfarbig, H 170 mm 145,55 **174,66 €**

3023044 edelstahlfarbig, H 230 mm 150,00 **180,00 €**

Optionales Zubehör

3013024 Glasadapterscheibe, Edelstahl 127,56 **153,07 €**

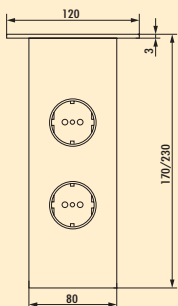
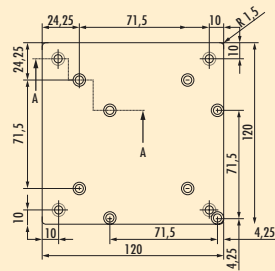

Rhodos 2

Konsole.

- Aluminiumprofil 80 x 80 mm
- mit **einer oder zwei** integrierten SCHUKO-Steckdosen
- Zuleitung 1500 mm, 3-adrig, freie Enden
- Anschluss durch die Arbeitsplatte
- max. Tragkraft pro Paar von ca. 60 kg bei gleichmäßig verteilter Last, bei einem max. Abstand der Konsolen von 900 mm und einem max. Überstand der Platten von 250 mm

3023047 edelstahlfarbig, H 170 mm, 1 Steckdose 258,74 **310,49 €**

3023045 edelstahlfarbig, H 230 mm, 2 Steckdosen 266,81 **320,17 €**

Optionales Zubehör

3013024 Glasadapterscheibe, Edelstahl 127,56 **153,07 €**

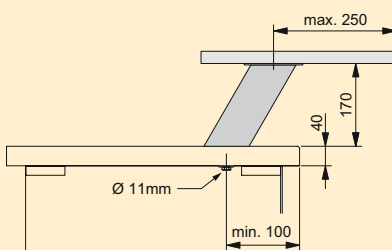

Rhodos 3

Konsole.

- schräg
- Aluminiumprofil 80 x 80 mm
- max. Tragkraft pro Paar von ca. 60 kg bei gleichmäßig verteilter Last, bei einem max. Abstand der Konsolen von 900 mm und einem max. Überstand der Platten von 250 mm

3023040 edelstahlfarbig, H 170 mm 157,23 **188,68 €**

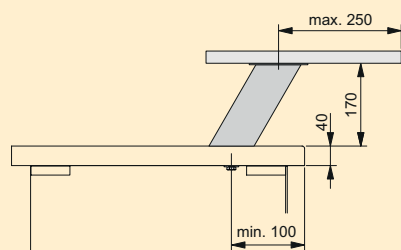

Rhodos 4

- Konsole.
- schräg
 - Aluminiumprofil 80 x 80 mm
 - mit **einer** integrierten SCHUKO-Steckdose
 - Zuleitung 1500 mm, 3-adrig, freie Enden
 - Anschluss durch die Arbeitsplatte
 - max. Tragkraft pro Paar von ca. 60 kg bei gleichmäßig verteilter Last, bei einem max. Abstand der Konsolen von 900 mm und einem max. Überstand der Platten von 250 mm

3023041 edelstahlfarbig, H 170 mm 266,81 **320,17 €**

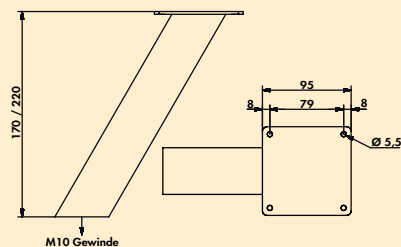

Typ 50

- Konsole.
- schräg
 - Aluminiumprofil 50 x 50 mm
 - max. Tragkraft pro Paar von ca. 30 kg bei gleichmäßig verteilter Last, bei einem max. Abstand der Konsolen von 900 mm und einem max. Überstand der Platten von 250 mm

3021183 Aluminium eloxiert, H 170 mm 52,02 **62,42 €**

3021185 Aluminium eloxiert, H 220 mm 54,45 **65,34 €**

3021184 edelstahlfarbig, H 170 mm 56,97 **68,36 €**

3021186 edelstahlfarbig, H 220 mm 60,17 **72,20 €**

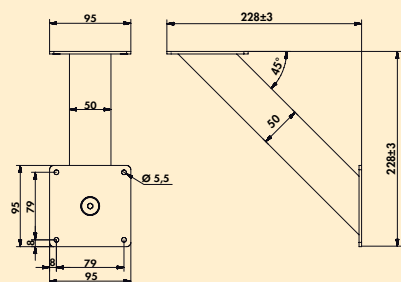

Typ 51

- Konsole. Für Korpusbefestigung.
- schräg
 - Aluminiumprofil 50 x 50 mm
 - max. Tragkraft pro Paar von ca. 30 kg bei gleichmäßig verteilter Last, bei einem max. Abstand der Konsolen von 900 mm und einem max. Überstand der Platten von 250 mm

3021180 Aluminium eloxiert, H 228 mm 74,20 **89,04 €**

3021181 edelstahlfarbig, H 228 mm 85,38 **102,46 €**

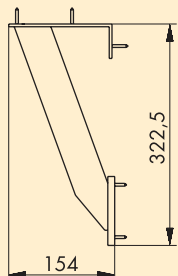

Typ 45

Konsole. Für Korpusbefestigung.

- Aluminiumprofil 50 x 10 mm
- max. Tragkraft pro Paar von ca. 30 kg bei gleichmäßig verteilter Last, bei einem max. Abstand der Konsolen von 900 mm und einem max. Überstand der Platten von 250 mm

3021082 Aluminium eloxiert, H 322,5 mm	71,34	85,61 €
--	-------	---------

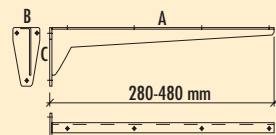

Konsole starr

Solide Blechkonstruktion. Tablarträger mit angeschweißter Befestigungsplatte.

- grundiert grau
- Tragkraft: ca. 75 kg

3021085 A 280, B 53, C 100 mm	35,29	42,35 €
3021086 A 330, B 53, C 100 mm	38,15	45,78 €
3021087 A 380, B 65, C 130 mm	51,09	61,31 €
3021088 A 480, B 65, C 130 mm	54,29	65,15 €

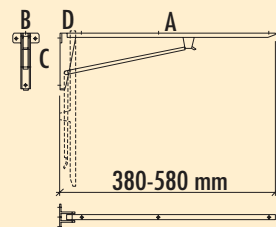

Klappkonsole

Solide Stahlkonstruktion. Die Klappkonsole rastet beim Aufklappen automatisch ein und kann ebenso leicht durch Anheben des Arretierungsarmes ausgerastet werden.

- grundiert grau
- Tragkraft ca. 75 kg

3021093 A 380, B 82, C 134, D 50 mm	110,92	133,10 €
3021094 A 480, B 82, C 152, D 50 mm	121,01	145,21 €
3021095 A 580, B 82, C 178, D 50 mm	136,97	164,36 €

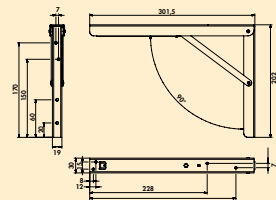

Vettore Klappkonsole

- verzinkt
- Bohr-Ø 4 mm
- in drei Positionen rastbar, 90°, 80°, 70°
- jeweils vier Befestigungspunkte zur Wand und Platte
- Tragkraft ca. 100 kg
- 1 VE = 1 Kufe

3021053 300 x 200 x 30 mm, Preis pro VE	57,73	69,28 €
3021055 400 x 270 x 36 mm, Preis pro VE	72,61	87,13 €

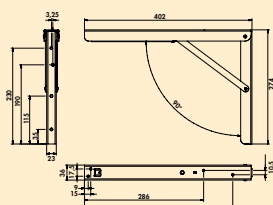



Spruzzo

Spritzschutz zum Befestigen auf der Arbeitsplatte. Die Verschraubung wird unterhalb der Arbeitsplatte befestigt. Einsetzbar bei Kochfeldern und Spülen, auch in der Gastronomie und im Ladenbau. Auch als Sichtschutz einsetzbar.

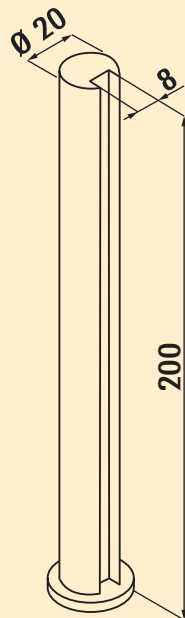

Spruzzo

Konsole. Spritzschutz. Passend für 8 mm Glasplattenstärke.

- Bohr-Ø 6 mm
- **Glastablare separat bestellen**

3021132 edelstahlfarbig, H 200 mm, Ø 20 mm, Preis pro Paar	75,21	90,25 €
3021134 schwarz matt, H 200 mm, Ø 20 mm, Preis pro Paar	75,21	90,25 €



Glastablar

Optionales Zubehör für Spruzzo (3021132, 3021134), Kaiman (3021078, 3021092), Prior (3021032, 3021035), Akro (3021009) und Moon (3021090, 3021091).

- hochwertige Glasplatten mit polierten Kanten
- Stärke 8 mm
- Tiefe 200 mm

3021014 Klarglas, L 580 mm	45,71	54,85 €
3021026 Klarglas, L 880 mm	67,14	80,57 €
3021124 Klarglas, L 1140 mm	74,20	89,04 €
3021114 Glas satiniert, L 580 mm	69,83	83,80 €
3021126 Glas satiniert, L 880 mm	98,91	118,69 €
3021125 Glas satiniert, L 1140 mm	113,61	136,33 €