

STOREX®

Schrank-  
ausstattung



Übersicht



Ordnungssysteme, ohne die Küchen einfach nicht auskommen! Mit den übersichtlichen Stauraumlösungen der STOREX® Küchenschrankausstattung wird alles Benötigte gut strukturiert aufbewahrt und ist sofort zur Hand. Und zwar in der Küche, im Hauswirtschaftsraum, in der Speisekammer, sogar im Bad, im Büro und in der Werkstatt!

Dabei steht jedes Einzelteil für dauerhaft sicheres und zielgerichtetes Handling – damit die Dinge immer dort hinkommen, wo es genau richtig ist. Schubladen werden genutzt, Schrankauszüge geöffnet, Behälter gegriffen und gefüllt. Das reiche Spektrum an Gestaltungselementen bietet ein Höchstmaß an organisierter Flexibilität. Zur Aufbewahrung verfügbarer Platz wird restlos erschlossen, sogar schwer erreichbare Höhen werden mit flexiblen Liftbeschlägen genutzt.

STOREX® ist überall da zu finden, wo etwas aus Unterschränken, Hängeschränken oder Hochschränken geholt oder darin verstaut werden muss. Um griffberechtigtes Ordnen und Trennen schnell und bequem zu erledigen!

# STOREX® Schrankausstattung

Faszinierend durchdacht  
und organisiert



STOREX® Unterschrankausstattung  
Raumsparende Lösungen Seite 475–536

STOREX® Hängeschrankausstattung  
Alles an seinem Platz Seite 537–550

STOREX® Hochschrankausstattung  
Bequem und gezielt zugreifen Seite 551–564

STOREX® Zubehör  
Dinge, die man immer braucht Seite 565–574





# STOREX®

## Unterschrank- ausstattung

Raumsparende Lösungen



■ Aufbewahrungssysteme  
Scharfsinnig eingesetzt Seite 477–484

■ Schubladeneinsätze  
Flexibel und anpassungsbereit Seite 485–504

■ Unterschrankauszüge  
Optimal genutzt Seite 505–522

■ Halter und Haken  
Höchst willkommen Seite 523–530

■ Schubladeneinbaugeräte  
Versteckt und schnell bereit Seite 531–536



STOREX®

# Aufbewahrungssysteme

Scharfsinnig eingesetzt



 Cox® Box

Seite 478–484

# STOREX®

## Cox® Box 220



... hält überall Ordnung

### Zeit für neue "Innenansichten"

Alles hat seinen festen Platz und wird ohne langes Suchen sofort gefunden.

Mit dem innovativen Cox® Box 220 Stauraumsystem öffnet sich in kleinen und großen Schubladen eine Spielwiese für vielfältige Konfigurationen frei kombinierbarer Behälter. In jeder Küche überzeugen sie durch schnelle Handhabung sowie ein größtmögliches Maß an organisierter Flexibilität. Lebensmitteln bieten sie bei der Vorratshaltung optimalen Schutz.

Was für die Küche gilt, das hat auch für alle anderen Wohnräume Gültigkeit. In Bad und Haushaltsraum ergänzt der Hygieneaspekt durch sicheren Deckelabschluss sinnvoll die Stauraum- und Zugriffsmöglichkeiten. Die aufgeräumte Werkstatt signalisiert perfekte Organisation aller Utensilien. In Gartenhaus und Garage hat langes Suchen ein Ende. Cox® Box 220 – einfach universell einsetzbar!

Cox® Box 220 Behälter-Systemlösungen, lieferbar für alle gängigen Unterschränkbreiten, nutzen den vorhandenen Raum optimal aus. Passende, einteilige Antirutsch-Einlegematten sichern den stabilen Stand aller Behälter. Gute Organisationsideen wie Cox® Box 220 geben nicht nur Orientierung – sie schaffen auch neue Freiräume.

Seine congeniale Ergänzung findet das Cox® Box 220 System durch die Cox Work®-Utensilienbox, die sich formschlüssig in die 13, 16, 22 und 28 Liter fassenden Behälter des Cox®-Behältersystems mit dem Systemmaß 230 x 382 mm (B x T) einsetzen lässt. Vgl. Katalog 1 BASIC Seiten 524–526/24 AT.





### Cox® Box 220

Flexible Stauraumlösung für sämtliche gängigen Schubladen. Die beigelegte Antirutscheinlegematte garantiert einen sicheren Stand auf dem Schubladenboden.

- die Höhe des Gesamtsystems beträgt nur 220 mm
- mit beidseitig beschichteter Antirutscheinlegematte
- Verschluss- und Biodeckel individuell lieferbar

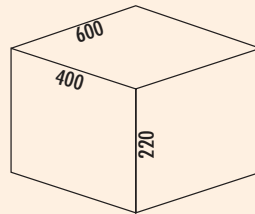

### Cox® Box 220/600-2

Sammelsystem.

Flexible Stauraumlösung. Mit Antirutscheinlegematte.

Deckel nicht im Lieferumfang enthalten, bitte separat bestellen.

- Behältervolumen 26 (2 x 13) Liter
- passend für Cox Work® Utensilienbox (siehe Katalog 1 Seite 524–526/24 AT)

8012501	hellgrau	73,35	88,02 €
8013501	anthrazit	73,35	88,02 €

#### Optionales Zubehör

8012342	Verschlussdeckel, hellgrau, für 13/ 16/ 22/ 28 Liter	9,41	11,29 €
8013342	Verschlussdeckel, anthrazit, für 13/ 16/ 22/ 28 Liter	9,41	11,29 €

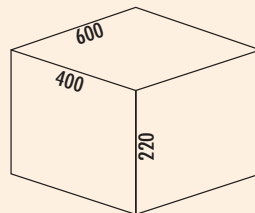

### Cox® Box 220/600-3

Sammelsystem.

Flexible Stauraumlösung. Mit Antirutscheinlegematte.

Deckel nicht im Lieferumfang enthalten, bitte separat bestellen.

- Behältervolumen 25 (1 x 13/2 x 6) Liter
- passend für Cox Work® Utensilienbox (siehe Katalog 1 Seite 524–526/24 AT)

8012500	hellgrau	89,61	107,53 €
8013500	anthrazit	89,61	107,53 €

#### Optionales Zubehör

8011312	Biodeckel, hellgrau, für 4/ 6/ 7/ 10/ 12,5 Liter	14,79	17,75 €
8013312	Biodeckel, anthrazit, für 4/ 6/ 7/ 10/ 12,5 Liter	14,79	17,75 €
8012342	Verschlussdeckel, hellgrau, für 13/ 16/ 22/ 28 Liter	9,41	11,29 €
8013342	Verschlussdeckel, anthrazit, für 13/ 16/ 22/ 28 Liter	9,41	11,29 €
8012338	Verschlussdeckel, hellgrau, für 4/ 6/ 7/ 10/ 12,5 Liter	5,97	7,16 €
8013338	Verschlussdeckel, anthrazit, für 4/ 6/ 7/ 10/ 12,5 Liter	5,97	7,16 €





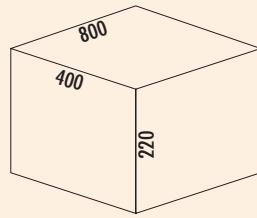

### Cox® Box 220/800-3

Sammelsystem.  
Flexible Stauraumlösung. Mit Antirutscheinlegematte.  
Deckel nicht im Lieferumfang enthalten, bitte separat bestellen.  
— Behältervolumen 38 (1 x 18/2 x 10) Liter

8012503	hellgrau	115,88	139,06 €
8013503	anthrazit	115,88	139,06 €

#### Optionales Zubehör

8012341	Verschlussdeckel, hellgrau, für 10/ 12/ 16/ 21 Liter	8,74	10,49 €
8013341	Verschlussdeckel, anthrazit, für 10/ 12/ 16/ 21 Liter	8,74	10,49 €

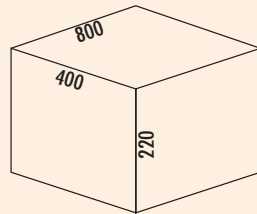

### Cox® Box 220/800-4

Sammelsystem.  
Flexible Stauraumlösung. Mit Antirutscheinlegematte.  
Deckel nicht im Lieferumfang enthalten, bitte separat bestellen.  
— Behältervolumen 38 (2 x 13/2 x 6) Liter  
— **passend für Cox Work® Utensilienbox (siehe Katalog 1 Seite 524–526/24 AT)**

8012502	hellgrau	131,29	157,55 €
8013502	anthrazit	131,29	157,55 €

#### Optionales Zubehör

8011312	Biodeckel, hellgrau, für 4/ 6/ 7/ 10/ 12,5 Liter	14,79	17,75 €
8013312	Biodeckel, anthrazit, für 4/ 6/ 7/ 10/ 12,5 Liter	14,79	17,75 €
8012342	Verschlussdeckel, hellgrau, für 13/ 16/ 22/ 28 Liter	9,41	11,29 €
8013342	Verschlussdeckel, anthrazit, für 13/ 16/ 22/ 28 Liter	9,41	11,29 €
8012338	Verschlussdeckel, hellgrau, für 4/ 6/ 7/ 10/ 12,5 Liter	5,97	7,16 €
8013338	Verschlussdeckel, anthrazit, für 4/ 6/ 7/ 10/ 12,5 Liter	5,97	7,16 €

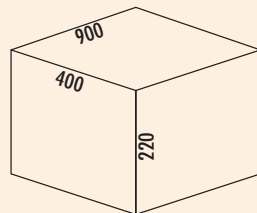

### Cox® Box 220/900-3

Sammelsystem.  
Flexible Stauraumlösung. Mit Antirutscheinlegematte.  
Deckel nicht im Lieferumfang enthalten, bitte separat bestellen.  
— Behältervolumen 44,5 (3 x 13/1 x 5,5) Liter  
— **passend für Cox Work® Utensilienbox (siehe Katalog 1 Seite 524–526/24 AT)**

8012505	hellgrau	142,48	170,98 €
8013505	anthrazit	142,48	170,98 €

#### Optionales Zubehör

8012342	Verschlussdeckel, hellgrau, für 13/ 16/ 22/ 28 Liter	9,41	11,29 €
8013342	Verschlussdeckel, anthrazit, für 13/ 16/ 22/ 28 Liter	9,41	11,29 €

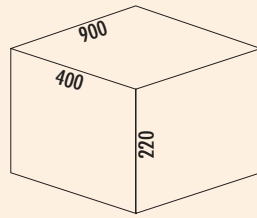

### Cox® Box 220/900-4

Sammelsystem.  
Flexible Stauraumlösung. Mit Antirutscheinlegematte.  
Deckel nicht im Lieferumfang enthalten, bitte separat bestellen.  
— Behältervolumen 35 (2 x 10/2 x 7,5) Liter

8012504	hellgrau	131,32	157,58 €
8013504	anthrazit	131,32	157,58 €

#### Optionales Zubehör

8012343	Biodeckel, hellgrau, für 7,5/ 9/ 12 Liter	16,39	19,67 €
8013343	Biodeckel, anthrazit, für 7,5/ 9/ 12 Liter	16,39	19,67 €
8012339	Verschlussdeckel, hellgrau, für 7,5/ 9/ 12 Liter	8,74	10,49 €
8013339	Verschlussdeckel, anthrazit, für 7,5/ 9/ 12 Liter	8,74	10,49 €
8012341	Verschlussdeckel, hellgrau, für 10/ 12/ 16/ 21 Liter	8,74	10,49 €
8013341	Verschlussdeckel, anthrazit, für 10/ 12/ 16/ 21 Liter	8,74	10,49 €

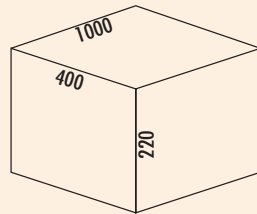

### Cox® Box 220/1000-4

Sammelsystem.  
Flexible Stauraumlösung. Mit Antirutscheinlegematte.  
Deckel nicht im Lieferumfang enthalten, bitte separat bestellen.  
— Behältervolumen 46 (2 x 13/2 x 10) Liter  
— **passend für Cox Work® Utensilienbox (siehe Katalog 1 Seite 524–526/24 AT)**

8012507	hellgrau	136,72	164,06 €
8013507	anthrazit	136,72	164,06 €

#### Optionales Zubehör

8012342	Verschlussdeckel, hellgrau, für 13/ 16/ 22/ 28 Liter	9,41	11,29 €
8013342	Verschlussdeckel, anthrazit, für 13/ 16/ 22/ 28 Liter	9,41	11,29 €
8012341	Verschlussdeckel, hellgrau, für 10/ 12/ 16/ 21 Liter	8,74	10,49 €
8013341	Verschlussdeckel, anthrazit, für 10/ 12/ 16/ 21 Liter	8,74	10,49 €

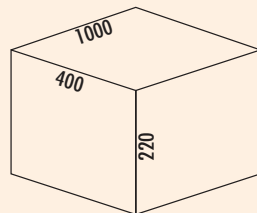

### Cox® Box 220/1000-5

Sammelsystem.  
Flexible Stauraumlösung. Mit Antirutscheinlegematte.  
Deckel nicht im Lieferumfang enthalten, bitte separat bestellen.  
— Behältervolumen 45 (1 x 13/2 x 10/2 x 6) Liter  
— **passend für Cox Work® Utensilienbox (siehe Katalog 1 Seite 524–526/24 AT)**

8012506	hellgrau	158,82	190,58 €
8013506	anthrazit	158,82	190,58 €

#### Optionales Zubehör

8011312	Biodeckel, hellgrau, für 4/ 6/ 7/ 10/ 12,5 Liter	14,79	17,75 €
8013312	Biodeckel, anthrazit, für 4/ 6/ 7/ 10/ 12,5 Liter	14,79	17,75 €
8012342	Verschlussdeckel, hellgrau, für 13/ 16/ 22/ 28 Liter	9,41	11,29 €
8013342	Verschlussdeckel, anthrazit, für 13/ 16/ 22/ 28 Liter	9,41	11,29 €
8012341	Verschlussdeckel, hellgrau, für 10/ 12/ 16/ 21 Liter	8,74	10,49 €
8013341	Verschlussdeckel, anthrazit, für 10/ 12/ 16/ 21 Liter	8,74	10,49 €
8012338	Verschlussdeckel, hellgrau, für 4/ 6/ 7/ 10/ 12,5 Liter	5,97	7,16 €
8013338	Verschlussdeckel, anthrazit, für 4/ 6/ 7/ 10/ 12,5 Liter	5,97	7,16 €

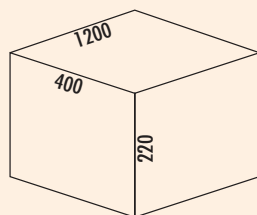

### Cox® Box 220/1200-6

Sammelsystem.

Flexible Stauraumlösung. Mit Antirutscheinlegematte.

Deckel nicht im Lieferumfang enthalten, bitte separat bestellen.

— Behältervolumen 58 (2 x 13/2 x 10/2 x 6) Liter

— **passend für Cox Work® Utensilienbox (siehe Katalog 1 Seite 524–526/24 AT)**











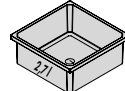

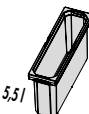

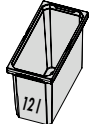

<b>8012508</b> hellgrau	188,10	<b>225,72 €</b>
<b>8013508</b> anthrazit	188,10	<b>225,72 €</b>

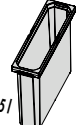
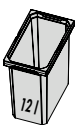
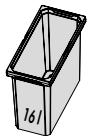
#### Optionales Zubehör

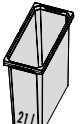
<b>8011312</b> Biodeckel, hellgrau, für 4/ 6/ 7/ 10/ 12,5 Liter	14,79	<b>17,75 €</b>
<b>8013312</b> Biodeckel, anthrazit, für 4/ 6/ 7/ 10/ 12,5 Liter	14,79	<b>17,75 €</b>
<b>8012342</b> Verschlussdeckel, hellgrau, für 13/ 16/ 22/ 28 Liter	9,41	<b>11,29 €</b>
<b>8013342</b> Verschlussdeckel, anthrazit, für 13/ 16/ 22/ 28 Liter	9,41	<b>11,29 €</b>
<b>8012341</b> Verschlussdeckel, hellgrau, für 10/ 12/ 16/ 21 Liter	8,74	<b>10,49 €</b>
<b>8013341</b> Verschlussdeckel, anthrazit, für 10/ 12/ 16/ 21 Liter	8,74	<b>10,49 €</b>
<b>8012338</b> Verschlussdeckel, hellgrau, für 4/ 6/ 7/ 10/ 12,5 Liter	5,97	<b>7,16 €</b>
<b>8013338</b> Verschlussdeckel, anthrazit, für 4/ 6/ 7/ 10/ 12,5 Liter	5,97	<b>7,16 €</b>













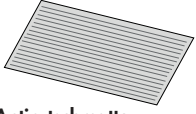

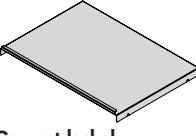





# Ersatzeimer- und Deckelübersicht für Cox®-Serien

Breite mm	102	113	183	183	204	230	
Tiefe mm	204	382	302	382	204	191	
	Artikel-Nr. € pro Stück exkl./inkl. 20% MwSt.	Artikel-Nr. € pro Stück exkl./inkl. 20% MwSt.	Artikel-Nr. € pro Stück exkl./inkl. 20% MwSt.	Artikel-Nr. € pro Stück exkl./inkl. 20% MwSt.	Artikel-Nr. € pro Stück exkl./inkl. 20% MwSt.	Artikel-Nr. € pro Stück exkl./inkl. 20% MwSt.	
Höhe mm	82	 8013363* 8012363 11,51 13,81				 8013362* 8012362 13,87 16,64	
	144					 8013309* 8012309 19,83 23,80	
	216		 8013325* 8012325 25,55 30,66	 8013327* 8012327 30,42 36,50	 8013329* 8012329 32,77 39,32		 8013326* 8012326 26,89 32,27
	256			 8012493 32,27 38,72	 8013492* 8012492 37,31 44,77		 8013491* 8012491 28,07 33,68
	326	 8012332 31,60 37,92		 8013333* 8012333 37,56 45,07	 8013321* 8012321 40,25 48,30		 8013320* 8012320 32,86 39,43
	426				 8013323* 8012323 44,79 53,75		 8013319* 8012319 37,48 44,98
	460						
	550						
Verschluss- deckel			 8013339* 8012339 8,74 10,49	 8013341* 8012341 8,74 10,49		 8013338* 8012338 5,97 7,16	
Biodeckel			 8013343* 8012343 16,39 19,69			 8013312* 8011312 14,79 17,75	

\*anthrazit

Schrank-  
ausstattung

# Ersatzeimer- und Deckelübersicht für Cox®-Serien

Breite mm	230	230	230	230	250	315	Zubehör
Tiefe mm	302	151	340	382	340	382	
	Artikel-Nr. € pro Stück exkl./inkl. 20% MwSt.	Artikel-Nr. € pro Stück exkl./inkl. 20% MwSt.	Artikel-Nr. € pro Stück exkl./inkl. 20% MwSt.	Artikel-Nr. € pro Stück exkl./inkl. 20% MwSt.	Artikel-Nr. € pro Stück exkl./inkl. 20% MwSt.	Artikel-Nr. € pro Stück exkl./inkl. 20% MwSt.	Artikel-Nr. € pro Stück exkl. / inkl. 20% MwSt.
Höhe mm	82						 <b>Antirutschmatte</b> bis 600 mm 8013352* 11,93 14,32 8012352 11,93 14,32
	144						bis 1200 mm 8013353* 23,70 28,44 8012353 23,70 28,44
	216	 8012328 33,19 39,83			 8013330* 8012330 38,49 46,19		 <b>Gesamtdeckel</b> Breite 400 mm 8013153* 8010153 79,75 95,70 Breite 450 mm 8013154* 8010154 85,80 102,96
	256	 8012494 37,31 44,77			 8013490* 8012490 40,84 49,01		Breite 500 mm 8013145* 8010145 95,21 114,25 Breite 600 mm 8013146* 8010146 98,82 118,58
	326	 8013334* 8012334 39,66 47,59	 8013495* 8012495 29,58 35,50		 8013322* 8012322 46,55 55,86	 8013335* 8012335 49,75 59,70	Breite 800 mm 8013356* 8012347 73,19 87,83 Breite 900 mm 8013357* 8012348 78,49 94,19
	426				 8013324* 8012324 48,99 58,79	 8013336* 8012336 57,73 68,28	Breite 1000 mm 8012349 85,46 102,55 Breite 1200 mm 8012350 93,45 112,14
	460					 8012395 52,02 62,42	Breite 500 mm, Tiefe 320 mm 8013345* 8012345 93,45 112,14 Breite 600 mm, Tiefe 320 mm 8013346* 8012346 95,21 114,25
	550			 8012398 54,62 65,54		 8012397 56,39 67,67	Breite 600 mm, Tiefe 400 mm 8013351* 8012351 69,33 83,20 Breite 300 mm, Tiefe 516 mm 8010160 74,20 89,04
Verschluss- deckel/ Aufsatz- rahmen	 8012340 9,41 11,29			 8013342* 8012342 9,41 11,29		 8012337 24,54 29,49	
Biodeckel	 8013344* 8012344 16,81 20,17	 8013497* 8012497 16,39 19,67					

\*anthrazit

# STOREX®

## Schubladeneinsätze

Flexibel und anpassungsbereit



■ Schubladensystem Modify	Seite 487–493
Besteckeinsatz Cuisio	Seite 494–496
Schubladeneinsatz Cuisio Flex	Seite 497
Besteckeinsatz Ordine	Seite 498
Besteckeinsatz Adesso	Seite 499
Weitere Besteckeinsätze	Seite 500–501
Wasserschutz- und Antirutschmatten	Seite 502
Passo Siphonschutz	Seite 503

# STOREX® Besteckeinsätze

Zargensystem	BLUM Tandembox	BLUM Legrabox	Hettich ArciTech	GRASS Nova pro
Hersteller	Nobia Group (SWE), DanKüchen (AT), JAKA-BKL, Impuls Küchen, Alno AG, Pino-Küchen, alma Küchen, Nieburg Küchen, Bauformat Küchen, Beckmann Küchen, Schröder Küchen, rwk Einbauküchen, burger Küchen, EWE-Küchen (AT) <sup>1</sup> , Störmer Küchen <sup>2</sup> ,	Schüller Küchen, Warendorfer Küchen (Störmer Küchen, Ballerina Küchen)	Nobilis-Werke, pronorm Einbauküchen, Brigitte Küchen, Beck Küchen, Express Küchen, Nolte	Häcker Küchen, SA Fournier (FR), Leicht Küchen, Eggersmann Küchen, Bax Küchenmanufaktur, Sachsenküchen, Rabe & Meyer, Ballerina Küchen <sup>2</sup> , Zeyko, rotpunkt
	(Nenntiefe – 27 mm) x (Korpusbreite – 82 mm)	(Nenntiefe – 27 mm) x (Korpusbreite – 73 mm)	(Nenntiefe – 27 mm) x (Nennbreite – 106 mm)	(Nenntiefe – 20 mm) x (Korpusbreite – 90 mm)
Modify	✓	✓	✓	✓ (mit Ausgleichsleiste 8035038)
Cuisio	✓	füllt die Lade nicht komplett aus	nur für Nobilia passend	✓
Ordine	✓	✓		✓
Adesso 1			✓	
Adesso 2	✓	✓		✓
Besteckeinsatz 1	✓	✓		✓
Besteckeinsatz 2	✓	✓		✓
Mehrzweckeseinsatz	✓	✓		✓
Besteckeinsatz 4	✓			
Besteckeinsatz 5				✓
Gewürzdoseneinsatz	✓	✓		✓
Besteckeinsatz Smart	✓	✓		✓

<sup>1</sup> EWE Küchen: setzt 18er-Seiten ein. Das heißt, die Standardabmessungen des Zargensystems BLUM Tandembox sind 4 mm zu breit!

<sup>2</sup> Störmer Küchen/Ballerina Küchen: Küchenhersteller setzen verschiedene Zargensysteme ein. BLUM Legrabox geeignet im höherwertigen Bereich Siematic Küchen setzt GRASS VIONARO ein (Umstellung Messe M.O.W. 2014) – Besteckeseinsatzabmessungen entsprechen BLUM Legrabox.

Sämtliche Angaben sind unverbindlich, Änderung vorbehalten.

# STOREX®

## Modify Schubladen- system

### Die Innovation in der Küche

Das Naber Modify Schubladenausstattungssystem, ausgelegt für Schubladen mit einer Tiefe von 472 mm bzw. 572 mm inkl. Tiefenergänzung, bietet eine Vielzahl von Einsatz- und Erweiterungsmöglichkeiten. Mit dem durchdachten System an Ausstattungselementen können Schubkästen und Auszüge bedarfsgerecht eingeteilt werden. Diese Flexibilität macht Modify zu einem echten Tausendsassa der Schubladen-Ausstattungs-systeme.

Die aus Echtholz gefertigten Module zeichnen sich durch hochwertige Materialien sowie eine exzellente Verarbeitung aus und geben jeder Schublade eine individuelle Einteilungsstruktur. Mittels stufenlosen horizontalen Verschiebens der unterschiedlichen Elemente können zum Beispiel Freiräume in jeder beliebigen Größe gebildet werden, die eine individuelle Aufbewahrung diverser Küchengeräte ermöglichen.

Aufgrund der Verwendung von Anti-rutschmatten auf dem Schubkastenboden ist es nicht notwendig, den Schubkasten komplett mit Einsätzen zu versehen. Dabei kommt das System mit wenigen hochwertig gefertigten Komponenten aus und bietet funktionelle Schrankausstattung für den täglichen Bedarf. Es ist breitenflexibel und löst das Problem des Anschlusses an Schubkastenzargen ohne senkrecht Innenprofil.

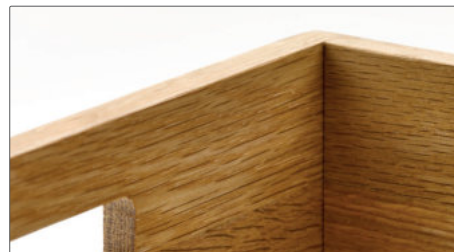

**Helles Eichenholz, klar lackiert**



**Esche schwarz, lackiert**

**Variable Unterteiler aus pulverbeschichtetem Metall in graphitfarben**





# STOREX® Modify Schubladensystem



Die Innovation in der Küche

## Alle Vorteile auf einen Blick:

- dominierendes Material: Massivholz Eiche hell, Esche schwarz, klar lackiert
- Fokus auf Funktionalität
- vielfältig kombinier- und erweiterbar
- umfassende Organisationslösungen
- keine Ausgleichselemente notwendig
- für Schubladentiefe von 472 mm bzw. 572 mm inkl. Tiefenergänzung ausgelegt

## Komponenten: Boxen, Besteckeinsatz, Schalen etc.



## Ergänzende Sonderelemente

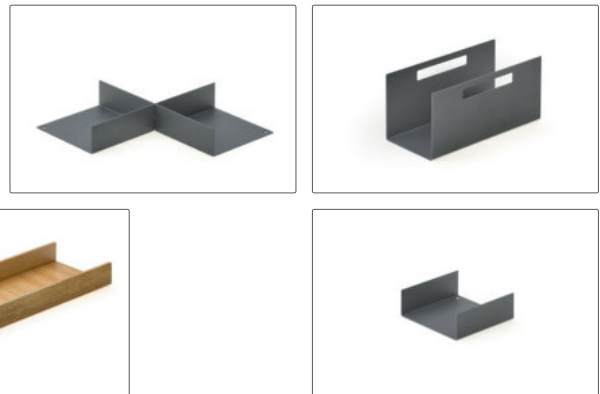

## Komponenten und Sonderelemente in Kombination



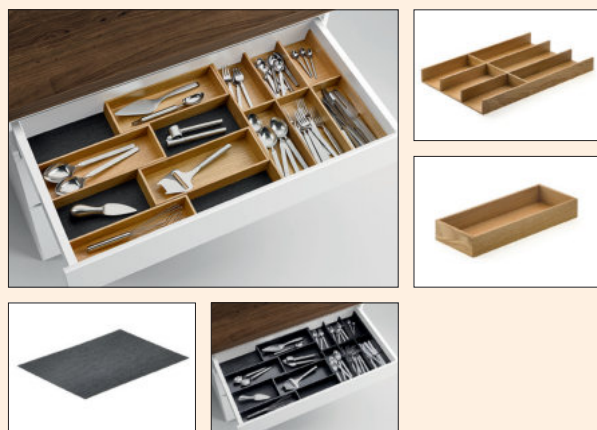

### Modify Set 800/900

Passend für 800er und 900er Schublade.

Set bestehend aus:

- 1 Modify Besteckeinsatz (8035021/8035121)
- 4 Modify Schalen (8035022/8035122)
- 1 Modify Antirutschmatte (8035040)

<b>8035050</b> Eiche hell	248,59	<b>298,31 €</b>
<b>8035150</b> Esche schwarz	248,59	<b>298,31 €</b>



### Modify Set 1000

Passend für 1000er Schublade.

Set bestehend aus:

- 1 Modify Besteckeinsatz (8035021/8035121)
- 4 Modify Schalen (8035022/8035122)
- 1 Modify Multifunktionseinsatz (8035020/8035120)
- 1 Modify Folienhalter (8035023/8035123)
- 1 Modify Antirutschmatte (8035040)

<b>8035051</b> Eiche hell	370,05	<b>444,06 €</b>
<b>8035151</b> Esche schwarz	370,05	<b>444,06 €</b>



### Modify Set 1200

Passend für 1200er Schublade.

Set bestehend aus:

- 1 Modify Besteckeinsatz (8035021/8035121)
- 4 Modify Schalen (8035022/8035122)
- 1 Modify Multifunktionseinsatz (8035020/8035120)
- 1 Modify Messereinsatz (8035024/8035124)
- 1 Modify Antirutschmatte (8035040)

<b>8035052</b> Eiche hell	391,52	<b>469,82 €</b>
<b>8035152</b> Esche schwarz	391,52	<b>469,82 €</b>



### Modify Besteckeneinsatz

– 43 x 300 x 472 mm (H x B x T)

8035021	Eiche hell	92,44	<b>110,93 €</b>
8035121	Esche schwarz	92,44	<b>110,93 €</b>



### Modify Tieferenergänzung

Geeignet für übertiefe Schubladen. Zuschneidbar.  
– 43 x 100 mm (H x T)

8035041	Eiche hell, B 600 mm	69,92	<b>83,90 €</b>
8035042	Eiche hell, B 1200 mm	94,96	<b>113,95 €</b>
8035141	Esche schwarz, B 600 mm	69,92	<b>83,90 €</b>
8035142	Esche schwarz, B 1200 mm	94,96	<b>113,95 €</b>



### Modify Schale

– 43 x 117,5 x 300 mm (H x B x T)

8035022	Eiche hell	35,63	<b>42,76 €</b>
8035122	Esche schwarz	35,63	<b>42,76 €</b>



### Modify U-Teiler

Metall, pulverbeschichtet. Passend für Schale (8035022/8035122).  
– 38 x 111 x 104,5 mm (H x B x T)

8035033	graphit	23,53	<b>28,24 €</b>
---------	---------	-------	----------------



### Modify Multifunktionseinsatz

Zusätzlich passend für Folieneinsatz (8035023/8035123), Messereinsatz (8035024/8035124), Gewürzdoseneinsatz (8035025/8035125), Gewürzeinlage (8035026/8035126) und Einsatzkreuz (8035027/8035127).  
– 43 x 150 x 472 mm (H x B x T)

8035020	Eiche hell	48,07	<b>57,68 €</b>
8035120	Esche schwarz	48,07	<b>57,68 €</b>



### Modify Folieneinsatz

Mit 2 Deckel Aluminium und Ausgleichsstück. Ohne Folien.  
– 37,5 x 137,5 x 472 mm (H x B x T)

Multifunktionseinsatz (8035020/8035120) separat bestellen.

8035023	Eiche hell	70,76	<b>84,91 €</b>
8035123	Esche schwarz	70,76	<b>84,91 €</b>

Schrank-  
ausstattung





### Modify Messereinsatz

— 26 x 137,5 x 472 mm (H x B x T)

Multifunktionseinsatz (8035020/8035120) separat bestellen.

<b>8035024</b> Eiche hell	92,44	<b>110,93 €</b>
<b>8035124</b> Esche schwarz	92,44	<b>110,93 €</b>



### Modify Gewürzdoseneinsatz

Mit 6 Ausfräsungen Ø 60 mm, ohne Gewürzgläser.  
— 8 x 137,5 x 472 mm (H x B x T)

Multifunktionseinsatz (8035020/8035120) separat bestellen.

<b>8035025</b> Eiche hell	54,45	<b>65,34 €</b>
<b>8035125</b> Esche schwarz	54,45	<b>65,34 €</b>



### Modify Gewürzeinlage

Schräg.  
— 26 x 137,5 x 472 mm (H x B x T)

Multifunktionseinsatz (8035020/8035120) separat bestellen.

<b>8035026</b> Eiche hell	51,26	<b>61,51 €</b>
<b>8035126</b> Esche schwarz	51,26	<b>61,51 €</b>

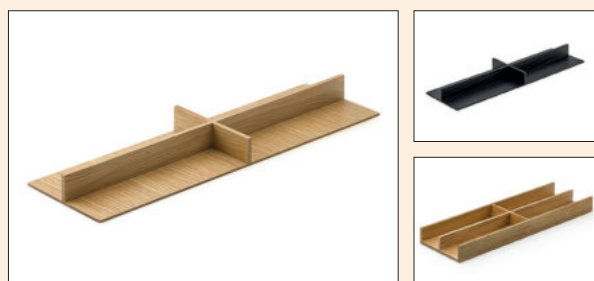

### Modify Einsatzkreuz

— 37,5 x 137,5 x 472 mm (H x B x T)

Multifunktionseinsatz (8035020/8035120) separat bestellen.

<b>8035027</b> Eiche hell	34,20	<b>41,04 €</b>
<b>8035127</b> Esche schwarz	34,20	<b>41,04 €</b>

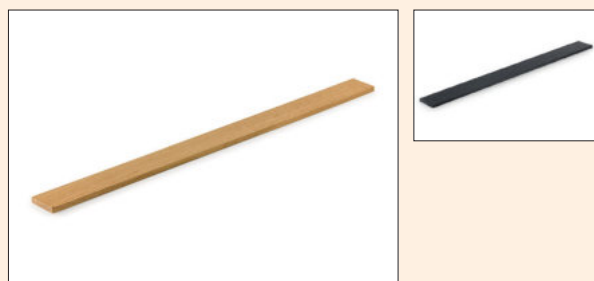

### Modify Ausgleichsleiste

Für tiefere Schubladen.  
— 43 x 8 mm (H x T)

<b>8035038</b> bis 1200er Schrank, Eiche hell	39,92	<b>47,90 €</b>
<b>8035138</b> bis 1200er Schrank, Esche schwarz	39,92	<b>47,90 €</b>

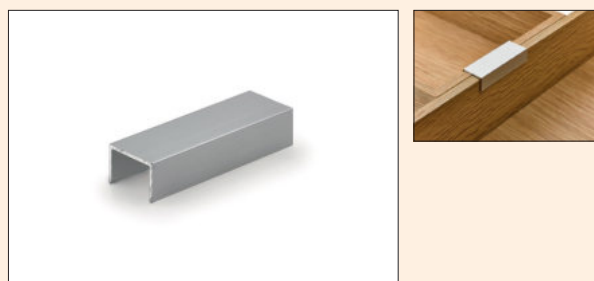

### Modify Clip

Zur zusätzlichen Verbindung der Einsätze.  
— 9 x 14 x 40 mm (H x B x T)

<b>8035028</b> Aluminium eloxiert	2,86	<b>3,43 €</b>
-----------------------------------	------	---------------



### Modify Antirutschmatte

Zuschneidbar. Schwarz.

<b>8035039</b> bis 600er Schrank, B 530, T 473 mm	10,76	<b>12,91 €</b>
<b>8035040</b> bis 1200er Schrank, B 1130, T 473 mm	20,00	<b>24,00 €</b>



### Modify Box

Auch im Auszug wird das flexible Konzept von Modify konsequent umgesetzt. Horizontal verschiebbare Boxen in drei Größen erlauben eine optimale Nutzung des Stauraumes. Aufgrund der unterschiedlichen Abmessungen der Boxen, können diese zum Beispiel platzsparend gestapelt werden. Ergonomisch geformte Handgriffe bieten ein optimales Handling der Boxen. Diverse Einteilungen aus pulverbeschichtetem Metall runden das Zubehörsortiment für die Boxen ab.



### Modify Box 1

– 110 x 236 x 472 mm (H x B x T)

<b>8035029</b> Eiche hell	150,42	<b>180,50 €</b>
<b>8035129</b> Esche schwarz	150,42	<b>180,50 €</b>



### Modify Box 2

– 110 x 236 x 236 mm (H x B x T)

<b>8035030</b> Eiche hell	95,80	<b>114,96 €</b>
<b>8035130</b> Esche schwarz	95,80	<b>114,96 €</b>



### Modify U-Teiler mit Griff

Metall, pulverbeschichtet. Passend für Box 1 (8035029/8035129) und Box 2 (8035030/8035130).

– 102 x 99 x 219 mm (H x B x T)

<b>8035035</b> graphit	40,59	<b>48,71 €</b>
------------------------	-------	----------------



### Modify Box 3

– 43 x 236 x 236 mm (H x B x T)

8035031 Eiche hell	47,90	57,48 €
8035131 Esche schwarz	47,90	57,48 €



### Modify Auskreuzung

Metall, pulverbeschichtet. Passend für Box 3 (8035031/8035131).

– 38 x 223 x 223 mm (H x B x T)

8035034 graphit	47,90	57,48 €
-----------------	-------	---------



### Modify Box 4

– 90 x 117,5 x 300 mm (H x B x T)

8035032 Eiche hell	66,81	80,17 €
8035132 Esche schwarz	66,81	80,17 €



### Modify Antirutschmatte

Zuschneidbar. Schwarz.

8035039 bis 600er Schrank, B 530, T 473 mm	10,76	12,91 €
8035040 bis 1200er Schrank, B 1130, T 473 mm	20,00	24,00 €



### Besteckeinsatz Cuisio

- Weiß- und graphit-transluzenter Kunststoff in Verbindung mit **Aluprofilen** strahlt eine hohe Wertigkeit aus.
- Einsetzbar für alle Rasterbreiten ab 300 mm und für alle Schubkastenfabrikate.
- Individuelle Unterteilungsmöglichkeiten durch flexible Trennwände.
- reinigungsfreundlich
- Die unterschiedlichen Breiten werden vormontiert geliefert.
- Höhe 55 mm
- Einsetzbar für alle Rasterbreiten ab 300 mm passend zur ArciTech-Zarge (Nobilis) indem die hintere Dichtung auf die Gesamtbreite des Einsatzes gekürzt wird und die seitlichen Dichtlippen wegfallen.

Einfachste Montage.  
Flexibel zu setzende Trennwände und Aufstecken der Aluprofile – fertig!



### Cuisio 30

Besteckeinsatz. Für 300 mm Schubladenbreite. Weiß-transluzent mit Aluprofil sowie graphit-transluzent mit edelstahlfarbigem Profil.

Bestehend aus 1 x 200er Schale inkl. Unterteilungen.

- B min./max. 195/220 mm
- T min./max. 463/480 mm

<b>8034090</b> weiß-transluzent	44,87	<b>53,84 €</b>
<b>8034215</b> graphit-transluzent	44,87	<b>53,84 €</b>



### Cuisio 40

Besteckeinsatz. Für 400 mm Schubladenbreite. Weiß-transluzent mit Aluprofil sowie graphit-transluzent mit edelstahlfarbigem Profil.

Bestehend aus 1 x 200er Schale und 1 x 100er Schale inkl. Unterteilungen und Profil.

- B min./max. 295/320 mm
- T min./max. 463/480 mm

<b>8034091</b> weiß-transluzent	64,29	<b>77,15 €</b>
<b>8034216</b> graphit-transluzent	64,29	<b>77,15 €</b>





### Cuisio 45

Besteckeinsatz. Für 450 mm Schubladenbreite. Weiß-transluzent mit Aluprofil sowie graphit-transluzent mit edelstahlfarbigem Profil.  
Bestehend aus 1 x 200er Schale und 1 x 150er Schale inkl. Unterteilungen und Profil.

- B min./max. 345/370 mm
- T min./max. 463/480 mm

8034092	weiß-transluzent	67,48	80,98 €
8034217	graphit-transluzent	67,48	80,98 €



### Cuisio 50

Besteckeinsatz. Für 500 mm Schubladenbreite. Weiß-transluzent mit Aluprofil sowie graphit-transluzent mit edelstahlfarbigem Profil.  
Bestehend aus 1 x 200er Schale und 2 x 100er Schale inkl. Unterteilungen und Profil.

- B min./max. 395/420 mm
- T min./max. 463/480 mm

8034093	weiß-transluzent	85,71	102,85 €
8034218	graphit-transluzent	85,71	102,85 €



### Cuisio 60

Besteckeinsatz. Für 600 mm Schubladenbreite. Weiß-transluzent mit Aluprofil sowie graphit-transluzent mit edelstahlfarbigem Profil.  
Bestehend aus 1 x 600er Einsatz, unterteilt in 1 x 200er Schale und 2 x 150er Schale inkl. Unterteilungen und Profil.

- B min./max. 495/520 mm
- T min./max. 463/480 mm

8034094	weiß-transluzent	93,61	112,33 €
8034219	graphit-transluzent	93,61	112,33 €



### Cuisio 80

Besteckeinsatz. Für 800 mm Schubladenbreite. Weiß-transluzent mit Aluprofil sowie graphit-transluzent mit edelstahlfarbigem Profil.  
Bestehend aus 1 x 600er Einsatz und 2 x 100er Einsatz, unterteilt in 1 x 200er Schale, 2 x 150er Schale und 2 x 100er Schale inkl. Unterteilungen und Profil.

- B min./max. 695/720 mm
- T min./max. 463/480 mm

8034095	weiß-transluzent	139,50	167,40 €
8034220	graphit-transluzent	139,50	167,40 €



### Cuisio 90

Besteckeinsatz. Für 900 mm Schubladenbreite. Weiß-transluzent mit Aluprofil sowie graphit-transluzent mit edelstahlfarbigem Profil.  
Bestehend aus 1 x 600er Einsatz und 2 x 150er Einsatz, unterteilt in 1 x 200er Schale und 4 x 150er Schale inkl. Unterteilungen und Profil.

- B min./max. 795/820 mm
- T min./max. 463/480 mm

8034096	weiß-transluzent	144,03	172,84 €
8034221	graphit-transluzent	144,03	172,84 €



### Cuisio 100

Besteckeinsatz. Für 1000 mm Schubladenbreite. Weiß-transluzent mit Aluprofil sowie graphit-transluzent mit edelstahlfarbigem Profil.  
Bestehend aus 1 x 600er Einsatz, 2 x 150er Einsatz und 1 x 100er Einsatz, unterteilt in 1 x 200er Schale, 4 x 150er und 1 x 100er Schale inkl. Unterteilungen und Profil.

- B min./max. 895/920 mm
- T min./max. 463/480 mm

8034097	weiß-transluzent	176,47	211,76 €
8034222	graphit-transluzent	176,47	211,76 €

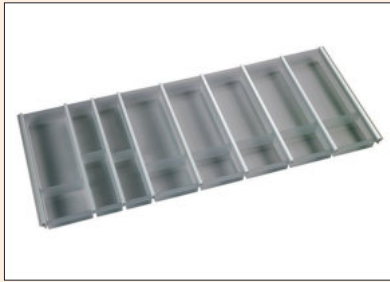

### Cuisio 120

Besteckeinsatz. Für 1200 mm Schubladenbreite. Weiß-transluzent mit Aluprofil sowie graphit-transluzent mit edelstahlfarbigem Profil.  
Bestehend aus 1 x 600er Einsatz und 4 x 150er Einsatz, unterteilt in 1 x 200er und 6 x 150er Schale inkl. Unterteilungen und Profil.

- B min./max. 1095/1120 mm
- T min./max. 463/480 mm

8034098	weiß-transluzent	179,16	<b>214,99 €</b>
8034223	graphit-transluzent	179,16	<b>214,99 €</b>

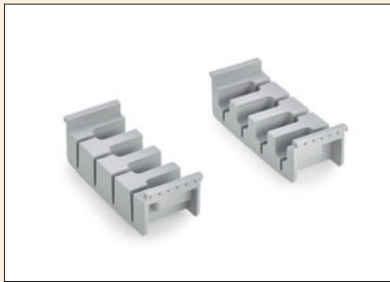

### Cuisio Messereinsatz

Grau, bestehend aus zwei Blöcken.

8034059	für 100er Schale	14,03	<b>16,84 €</b>
8034060	für 150er Schale	15,71	<b>18,85 €</b>

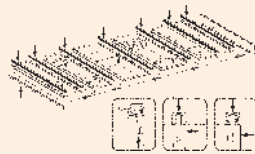

### Cuisio Trennstege/Seitenabschluss 2

Weiß-transluzent.

8034114	Trennstege, für 100er Schale	2,27	<b>2,72 €</b>
8034115	Trennstege, für 150er Schale	2,77	<b>3,32 €</b>
8034116	Trennstege, für 200er Schale	2,18	<b>2,62 €</b>
8034117	Seitenabschluss	14,03	<b>16,84 €</b>



### Cuisio Trennstege/Seitenabschluss 3

Graphit-transluzent.

8034227	Trennstege, für 100er Schale	2,27	<b>2,72 €</b>
8034228	Trennstege, für 150er Schale	2,77	<b>3,32 €</b>
8034229	Trennstege, für 200er Schale	2,18	<b>2,62 €</b>
8034230	Seitenabschluss	14,03	<b>16,84 €</b>



### Cuisio 60 G

Besteckeinsatz mit Gewürzeinsatz. Für 600 mm Schubladenbreite. Weiß-transluzent mit Aluprofil sowie graphit-transluzent mit edelstahlfarbigem Profil.  
Bestehend aus 1 x 200er Schale und 1 x 300er Gewürzdoseneinsatz.

- B min./max. 495/520 mm
- T min./max. 463/480 mm

8034101	weiß-transluzent	96,64	<b>115,97 €</b>
8034106	graphit-transluzent	96,64	<b>115,97 €</b>



### Cuisio 80 G

Besteckeinsatz mit Gewürzeinsatz. Für 800 mm Schubladenbreite. Weiß-transluzent mit Aluprofil sowie graphit-transluzent mit edelstahlfarbigem Profil.  
Bestehend aus 1 x 200er Schale, 2 x 100er Schale und 1 x 300er Gewürzdoseneinsatz.

- B min./max. 695/720 mm
- T min./max. 463/480 mm

8034102	weiß-transluzent	142,27	<b>170,72 €</b>
8034107	graphit-transluzent	142,27	<b>170,72 €</b>

Schrank-  
ausstattung

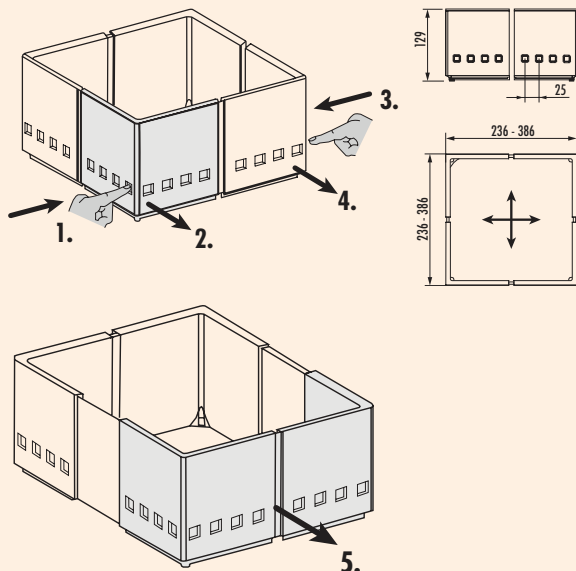
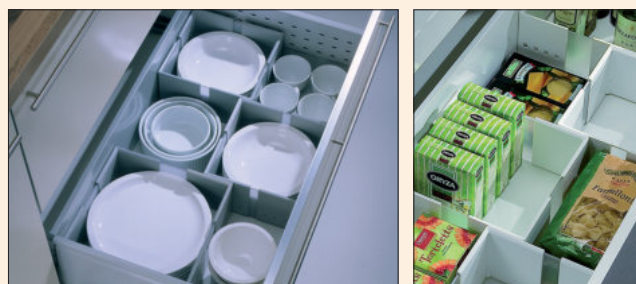

### Schubladeneinsatz Cuisio Flex

Trennwand.

- stufenweise verstellbar in 2 Richtungen
- flexible Platzierung im Auszug bei gleichzeitiger Schaffung weiterer Stauräume
- Antirutschstopfen garantieren sicheren Stand auf der Fläche.
- lediglich ein Artikel zur Bestückung aller Auszugsbreiten notwendig, da breitenunabhängig
- Ecken gedecktfarbig weiß und schwarz, Mittelteil weiß- und graphit-transluzent
- **lieferbar in 3 Set-Varianten**

**8034064** 2er Set weiß-transluzent, Ecken weiß 114,37 **137,24 €**

**8034065** 3er Set weiß-transluzent, Ecken weiß 161,09 **193,31 €**

**8034066** 4er Set weiß-transluzent, Ecken weiß 205,21 **246,25 €**

**8034224** 2er Set graphit-transluzent, Ecken schwarz 114,37 **137,24 €**

**8034225** 3er Set graphit-transluzent, Ecken schwarz 161,09 **193,31 €**

**8034226** 4er Set graphit-transluzent, Ecken schwarz 205,21 **246,25 €**



### Ordine

Besteckeinsatz mit Quereinteilung. Durch den flexiblen Einsatz der Kunststofftrenner sind verschiedene Facheinteilungen möglich. Einfach in die seitliche Führungsnut einklicken und an die gewünschte Stelle schieben – fertig!

Durch die Quereinteilungen können Gegenstände, wie z. B. Messer, nicht mehr bei jedem Öffnen gegen das Material stoßen.

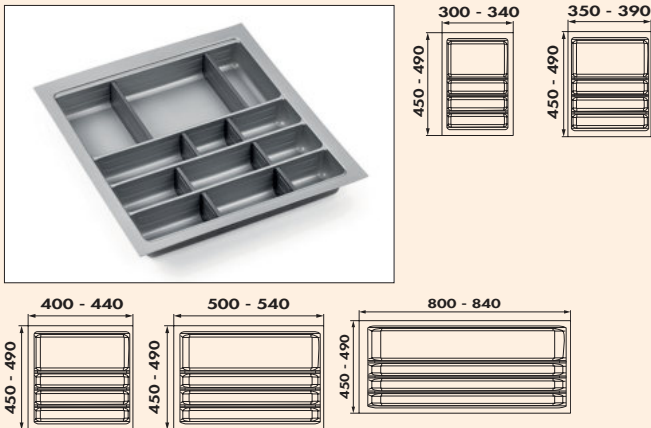

### Ordine

Besteckeinsatz.

- edelstahlfarbig
- Rand schneidbar
- H 60 mm
- min./max. Breiten und Tiefen siehe Maßzeichnungen
- Trenntege-Sets anthrazit sind im Lieferumfang enthalten

8034210 für 400er Schrank, 1 Trenntege-Set	32,69	39,23 €
8034211 für 450er Schrank, 1 Trenntege-Set	35,04	42,05 €
8034212 für 500er Schrank, 2 Trenntege-Sets	43,95	52,74 €
8034213 für 600er Schrank, 2 Trenntege-Sets	51,85	62,22 €
8034214 für 900er Schrank, 3 Trenntege-Sets	92,44	110,93 €



### Ordine Trenntege

Trenntege-Set für Ordine Besteckeinsatz.

Bestehend aus:

- 3 Trenner klein
- 1 Trenner groß

Für weitere Einteilungen kann dieser Trenntege-Set nachgeordert werden.

8034175 anthrazit	8,49	10,19 €
-------------------	------	---------



### Ordine Gewürzdoseneinsatz

Aus Kunststoff mit Edelstahlfolie kaschiert.

- Löcher-Ø 58 mm
- 179 x 484 mm (B x T)

8031178 ab 600er Schrank, edelstahlfarbig	18,74	22,49 €
---	-------	---------





### Besteckeneinsatz Adesso

Das Design dieses geradlinigen Organisationstalts ist ausgerichtet auf die heutigen modernen Küchen. Die Facheinteilungen mit ihrer durchgehenden Linienführung passen sich harmonisch dem Design der Führungssysteme an.

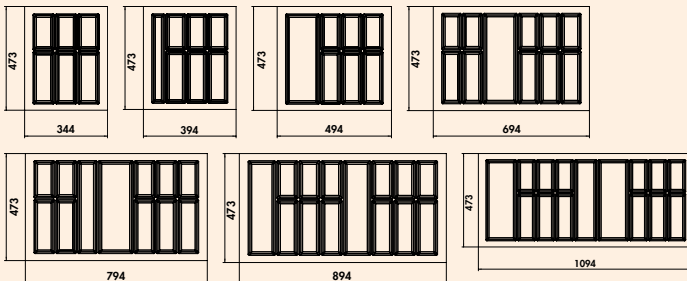
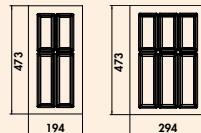

### Adesso 1

Besteckeneinsatz. Passend für Hettich ArciTech Zarge (Nobilia, Pronorm, Brigitte Küchen, express Küchen).

- Farbe grau
- Breiten und Tiefen siehe Maßzeichnungen
- H 50,5 mm

8034264	für 300er Schrank	14,71	17,65 €
8034265	für 400er Schrank	15,38	18,46 €
8034266	für 450er Schrank	16,89	20,27 €
8034267	für 500er Schrank	19,16	22,99 €
8034268	für 600er Schrank	24,03	28,84 €
8034269	für 800er Schrank	29,24	35,09 €
8034270	für 900er Schrank	41,68	50,02 €
8034271	für 1000er Schrank	48,49	58,19 €
8034272	für 1200er Schrank	52,94	63,53 €

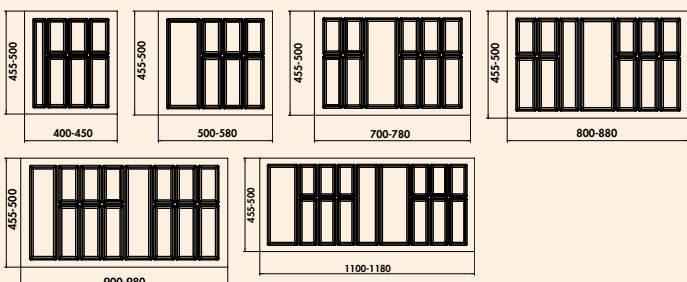

### Adesso 2

Besteckeneinsatz.

- Farbe schwarz matt
- Rand schneidbar
- min./max. Breiten und Tiefen siehe Maßzeichnungen
- H 50,5 mm

8034274	für 400er Schrank	16,47	19,76 €
8034275	für 450er Schrank	17,23	20,68 €
8034276	für 500er Schrank	18,49	22,19 €
8034277	für 600er Schrank	21,93	26,32 €
8034278	für 800er Schrank	41,01	49,21 €
8034279	für 900er Schrank	47,39	56,87 €
8034280	für 1000er Schrank	55,71	66,85 €
8034281	für 1200er Schrank	70,00	84,00 €

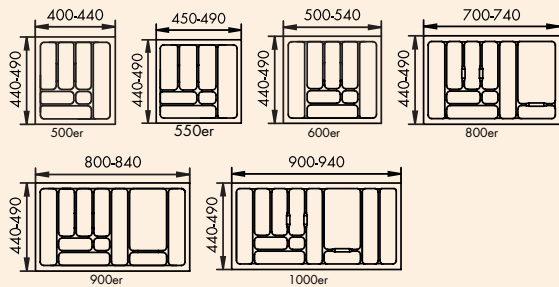
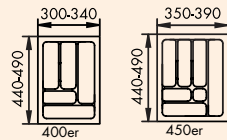

### Besteckeneinsatz 1

- Farbe grau
- Rand schneidbar
- min./max. Breiten und Tiefen siehe Maßzeichnungen
- H 50 mm

<b>8034125</b> für 400er Schrank	15,13	<b>18,16 €</b>
<b>8034126</b> für 450er Schrank	16,05	<b>19,26 €</b>
<b>8034127</b> für 500er Schrank	17,39	<b>20,87 €</b>
<b>8034128</b> für 550er Schrank	19,75	<b>23,70 €</b>
<b>8034129</b> für 600er Schrank	20,92	<b>25,10 €</b>
<b>8034130</b> für 800er Schrank	36,22	<b>43,46 €</b>
<b>8034131</b> für 900er Schrank	42,18	<b>50,62 €</b>
<b>8034132</b> für 1000er Schrank	50,25	<b>60,30 €</b>

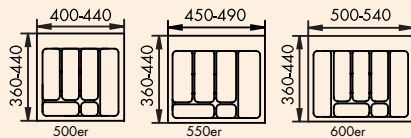
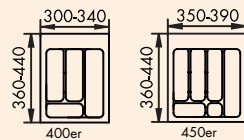

### Besteckeneinsatz 2

- Farbe grau
- Rand schneidbar
- min./max. Breiten und Tiefen siehe Maßzeichnungen
- H 50 mm

<b>8034120</b> für 400er Schrank	29,75	<b>35,70 €</b>
<b>8034121</b> für 450er Schrank	30,00	<b>36,00 €</b>
<b>8034122</b> für 500er Schrank	31,85	<b>38,22 €</b>
<b>8034123</b> für 550er Schrank	35,13	<b>42,16 €</b>
<b>8034124</b> für 600er Schrank	36,39	<b>43,67 €</b>

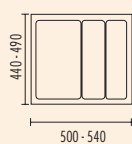
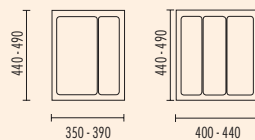

### Mehrzweck-Einsatz

Besteckeneinsatz. Für die Unterbringung größerer Küchengerätschaften.

- Farbe grau
- Rand schneidbar
- min./max. Breiten und Tiefen siehe Maßzeichnungen
- H 50 mm

<b>8034134</b> für 450er Schrank	19,92	<b>23,90 €</b>
<b>8034135</b> für 500er Schrank	20,67	<b>24,80 €</b>
<b>8034136</b> für 600er Schrank	22,44	<b>26,93 €</b>

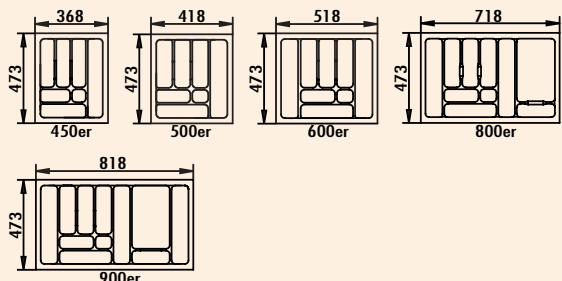
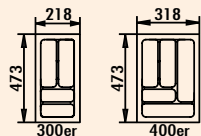

### Besteckeinsetz 4

Passend für Blum Tandembox (Alno, Pino, Impuls, Beckermann Küchen, bauformat, Störmer Küchen, Schröder Küchen, ewe Küchen, rwk Einbauküchen, burger Küchen).

- Farbe silbergrau
- H 50 mm

8030008	für 300er Schrank, B 218, T 473 mm	14,29	17,15 €
8030009	für 400er Schrank, B 318, T 473 mm	14,29	17,15 €
8030010	für 450er Schrank, B 368, T 473 mm	15,55	18,66 €
8030011	für 500er Schrank, B 418, T 473 mm	18,07	21,68 €
8030012	für 600er Schrank, B 518, T 473 mm	21,76	26,11 €
8030002	für 800er Schrank, B 718, T 473 mm	37,65	45,18 €
8030007	für 900er Schrank, B 818, T 473 mm	45,46	54,55 €

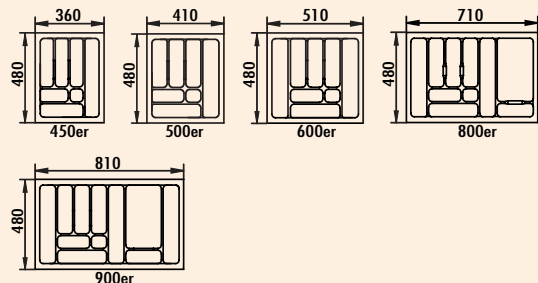
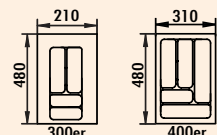

### Besteckeinsetz 5

Passend für Grass Nova pro (Leicht, Häcker, Zeyko, rotpunkt, Ballerina Küchen, Sachsen Küchen).

- Farbe silbergrau
- H 50 mm

8034255	für 300er Schrank, B 210, T 480 mm	14,29	17,15 €
8034256	für 400er Schrank, B 310, T 480 mm	14,29	17,15 €
8034257	für 450er Schrank, B 360, T 480 mm	15,55	18,66 €
8034258	für 500er Schrank, B 410, T 480 mm	18,07	21,68 €
8034259	für 600er Schrank, B 510, T 480 mm	21,76	26,11 €
8034260	für 800er Schrank, B 710, T 480 mm	37,65	45,18 €
8034261	für 900er Schrank, B 810, T 480 mm	45,46	54,55 €

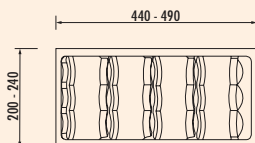

### Gewürzdoseneinsatz

Für 300er Schubladen. Für Gewürzdosen im 12er Set, wobei kleine oder große Dosen verwendet werden können. Dosen werden schräg einsortiert.

- Farbe silbergrau
- Rand einkürzbar
- H 50 mm

8034069	B 240, T 490 mm	27,31	32,77 €
---------	-----------------	-------	---------



### Wasserschutzmatte Protect

- Höchste Sicherheit: Protect ist ein in sich geschlossenes System, welches bei Undichtigkeiten des Syphon oder bei auslaufenden Behältnissen höchste Sicherheit bietet und somit den Spülenkorpus vor größeren Schäden (Aufquellen) schützt.
- Bestes Reinigungsverhalten: Der Aufbau von Protect ist so konzipiert, dass das System jederzeit aus dem Spülenkorpus entnommen werden kann, sei es zum Austauschen.
- Beste Lösung für die Umwelt: Protect wird aus recyclebarem Polystyrol gefertigt.

<b>8034232</b> für 500er Schrank, B 462, T 580 mm	21,68	<b>26,02 €</b>
<b>8034233</b> für 600er Schrank, B 562, T 580 mm	23,28	<b>27,94 €</b>



### Antirutschmatte 1

Für Auszüge und Karussellböden, Farbe: grau. Durch hohe Standfestigkeit kein Rutschen von Geschirr und Töpfen. Aus hochwertigem Synthese-Kautschuk mit Oberfläche Rautenstruktur, zum Reinigen einfach herausnehmbar.

<b>8034014</b> für 500er Schrank, B 450, T 500 mm	9,83	<b>11,80 €</b>
<b>8034015</b> für 600er Schrank, B 550, T 500 mm	11,18	<b>13,42 €</b>
<b>8034016</b> für 800er Schrank, B 750, T 500 mm	17,65	<b>21,18 €</b>
<b>8034017</b> für 900er Schrank, B 850, T 500 mm	20,25	<b>24,30 €</b>
<b>8034019</b> Rollenware, grau, B 500 mm, 5 lfm.	106,39	<b>127,67 €</b>



### Antirutschmatte 2

Für Auszüge.

- zuschneidbar
- zum Reinigen einfach herausnehmbar

<b>8012352</b> bis 600er Schrank, B 500, T 480 mm, hellgrau	11,93	<b>14,32 €</b>
<b>8012353</b> bis 1200er Schrank, B 1100, T 480 mm, hellgrau	23,70	<b>28,44 €</b>
<b>8013352</b> bis 600er Schrank, B 500, T 480 mm, schwarz	11,93	<b>14,32 €</b>
<b>8013353</b> bis 1200er Schrank, B 1100, T 480 mm, schwarz	23,70	<b>28,44 €</b>



### Passo Siphonschutz

Der Siphonschutz bietet, bei frei planbaren Waschtischunterschrank, die Möglichkeit, den Platz unterhalb des Waschtisches optimal als Stauraum zu nutzen. Dabei deckt der Siphonschutz den notwendigen Ausschnitt optimal ab und bietet optional Stauraum für Accessoires.

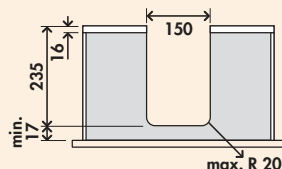
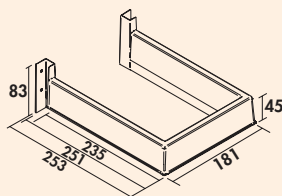

### Passo Siphonschutz 1

Deckt den Siphonausschnitt ab, Kunststoff.  
— 45 x 181 x 253 mm (H x B x T)

8032201 oriongrau	8,32	9,98 €
-------------------	------	--------

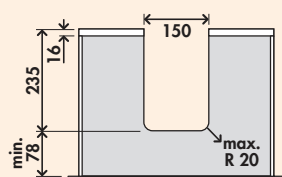
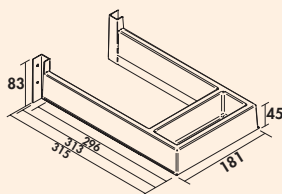

### Passo Siphonschutz 2

Deckt den Siphonausschnitt ab, inkl. Ablageschale, Kunststoff.  
— 45 x 181 x 315 mm (H x B x T)

8032203 oriongrau	10,34	12,41 €
-------------------	-------	---------

Schrank-  
ausstattung

# STOREX®

## Unterschrank- auszüge

Optimal genutzt



■ Cornerstone Swing	Seite 506–507
■ Cornerstone Maxx	Seite 508–509
■ VS COR Fold	Seite 510–511
■ VS COR Wheel Pro	Seite 512
■ VS SUB Slim	Seite 513–514
■ VS SUB Side	Seite 515
■ Innenauszüge	Seite 516
■ SpaceFlexx Set	Seite 516
■ Schwenkmechanik	Seite 517
■ TopFlex Ausziehtisch	Seite 518
■ Wäscheauszüge	Seite 519–521





### Cornerstone Swing

Der Cornerstone Swing bringt den Inhalt vor den Schrank und eröffnet somit neue Perspektiven. Die Ablare stehen weit vor dem Schrank und bieten eine optimale Erreichbarkeit. Die Ablare sind in der Höhe individuell montierbar und der untere Boden fährt beim Öffnen der Tür automatisch heraus.

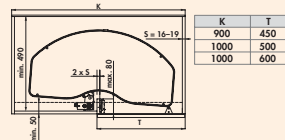

### Cornerstone Swing Set

Eckschrank-Schwenkbeschlag zur Aufnahme von Ablaren.

- für 900 mm Schrankbreite und 450 mm Türbreite
- für 1000 mm Schrankbreite und 500 oder 600 mm Türbreite
- Einbautiefe mind. 490 mm
- teleskopierbar bis 40 mm
- rechts oder links ausschwenkend
- geradeausfahrende Schwenktechnik, kein Versperren des Nachbarkorpus

#### Set bestehend aus:

- Standrohr
- 2 x Schwenkarm
- Rohraufnahme oben
- 2 x Bodenaufnahme

#### Bitte beachten Sie:

**Tablare müssen separat bestellt werden!**

8037171	Einbauhöhe 610–650 mm, silber	277,31	<b>332,77 €</b>
8037172	Einbauhöhe 651–690 mm, silber	279,83	<b>335,80 €</b>
8037173	Einbauhöhe 691–730 mm, silber	281,51	<b>337,81 €</b>
8037174	Einbauhöhe 731–770 mm, silber	283,19	<b>339,83 €</b>

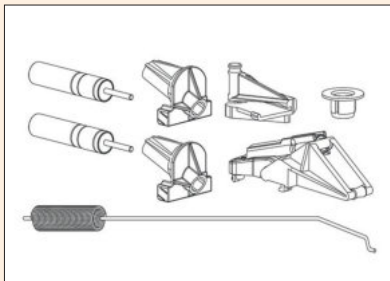

### Cornerstone Swing Dämpfungsset

Der obere Boden schließt durch einen Selbststeinzug mit Dämpfung eigenständig und geräuschlos.

8037175	grau	35,29	<b>42,35 €</b>
---------	------	-------	----------------



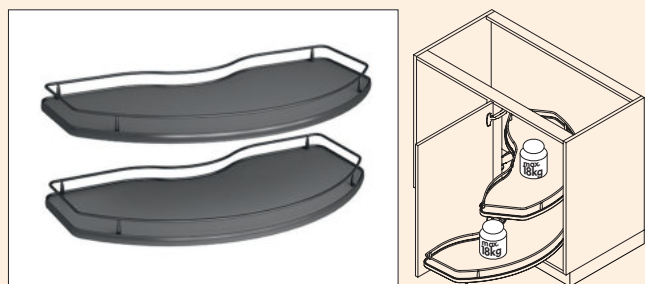

### Cornerstone Swing Tablar

Ablageelemente für Eckschrank-Schwenkbeschlag Cornerstone Swing.

- Boden symmetrisch für rechte und linke Montage
- für 900 mm Schrankbreite und 450 mm Türbreite
- für 1000 mm Schrankbreite und 500 oder 600 mm Türbreite
- Einbautiefe mind. 490 mm
- Türöffnungswinkel 90° um Tablare vollständig auszufahren
- Tablarvariante 2/4
- Traglast max. 18 kg je Tablar
- einfache Höhenverstellung der Tablare
- geradeausfahrende Tablare: kein Versperren des Nachbarkorpus
- Tablare lassen sich unabhängig voneinander ein- und ausschwenken
- Reling silber, Boden grau, Stärke 16 mm
- Reling anthrazit, Boden anthrazit, Stärke 16 mm

**Set bestehend aus:**

- 2 x 2/4 Tablar

**Bitte beachten Sie:**

**Cornerstone Swing Eckschrank-Schwenkbeschlag muss separat bestellt werden!**

<b>8037176</b>	900 mm Schrank, 450 mm Tür, silber	172,27	<b>206,72 €</b>
<b>8037177</b>	900 mm Schrank, 450 mm Tür, anthrazit	172,27	<b>206,72 €</b>
<b>8037178</b>	1000 mm Schrank, 500 mm Tür, silber	180,67	<b>216,80 €</b>
<b>8037179</b>	1000 mm Schrank, 500 mm Tür, anthrazit	180,67	<b>216,80 €</b>
<b>8037180</b>	1000 mm Schrank, 600 mm Tür, silber	193,28	<b>231,94 €</b>
<b>8037181</b>	1000 mm Schrank, 600 mm Tür, anthrazit	193,28	<b>231,94 €</b>



### Cornerstone Maxx

Der Cornerstone Maxx überzeugt durch geradeausfahrende Tablare und schwebendes Design mit stabilen Tablarflächen. Er ermöglicht den direkten Zugriff auf den kompletten Tablarinhalt – ohne den Zugang zum anschließenden Schrank zu versperren.

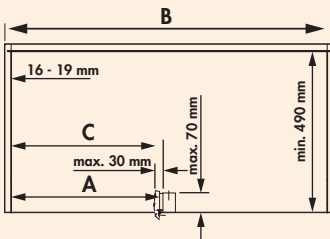
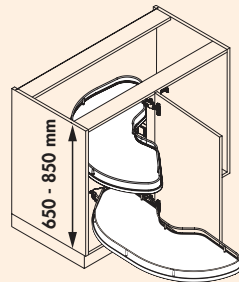
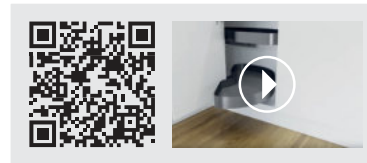

A	B (min.)	C
450	900	min. 411
500	1000	min. 461
600	1000	min. 561

### Cornerstone Maxx Beschlag Set

Eckschrank-Schwenkbeschlag zur Aufnahme von Tablaren.

- für 900 mm Schrankbreite und 450 mm Türbreite
- für 1000 mm Schrankbreite und 500 oder 600 mm Türbreite
- Einbauhöhe 650–850 mm
- Einbautiefe mind. 490 mm
- teleskopierbar
- rechts oder links ausschwenkend
- geradeausfahrende Schwenktechnik, kein Versperren des Nachbarkorpus

#### Set bestehend aus:

- Standrohr
- 2 x Schwenkarm
- Rohraufnahme oben

#### Bitte beachten Sie:

**Tablare müssen separat bestellt werden!**

8037098	silber	436,55	523,86 €
8037130	anthrazit	436,55	523,86 €

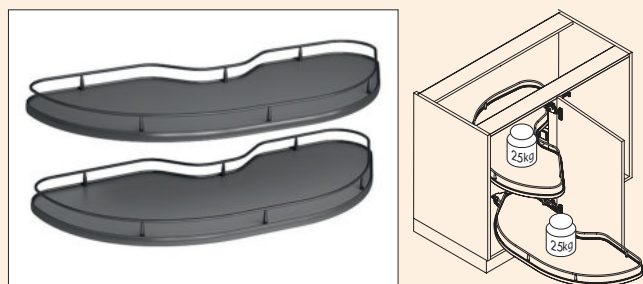

### Cornerstone Maxx Tablar

Ablageelemente für Eckschrank-Schwenbeschlag Cornerstone Maxx.

- rechte und linke Variante
- für 900 mm Schrankbreite und 450 mm Türbreite
- für 1000 mm Schrankbreite und 500 oder 600 mm Türbreite
- Einbautiefe mind. 490 mm
- Türöffnungswinkel 85° um Tablare vollständig auszufahren
- Tablarvariante 2/4
- Traglast max. 25 kg je Tablar
- einfache Höhenverstellung der Tablare
- geradeausfahrende Tablare: kein Versperren des Nachbarkorpus
- Tablare lassen sich unabhängig voneinander ein- und ausschwenken
- Reling silber, Boden grau, Stärke 16 mm
- Reling anthrazit, Boden anthrazit, Stärke 16 mm
- **Tür rechts angeschlagen = linker Boden**
- **Tür links angeschlagen = rechter Boden**

Set bestehend aus:

- 2 x 2/4 Tablar

Bitte beachten Sie:

**Cornerstone Maxx Eckschrank-Schwenbeschlag muss separat bestellt werden!**

8037101	900 mm Schrank, 450 mm Tür, rechts, silber	206,64	<b>247,97 €</b>
8037131	900 mm Schrank, 450 mm Tür, rechts, anthrazit	206,64	<b>247,97 €</b>
8037100	900 mm Schrank, 450 mm Tür, links, silber	206,64	<b>247,97 €</b>
8037132	900 mm Schrank, 450 mm Tür, links, anthrazit	206,64	<b>247,97 €</b>
8037103	1000 mm Schrank, 500 mm Tür, rechts, silber	220,08	<b>264,10 €</b>
8037133	1000 mm Schrank, 500 mm Tür, rechts, anthrazit	220,08	<b>264,10 €</b>
8037102	1000 mm Schrank, 500 mm Tür, links, silber	220,08	<b>264,10 €</b>
8037134	1000 mm Schrank, 500 mm Tür, links, anthrazit	220,08	<b>264,10 €</b>
8037105	1000 mm Schrank, 600 mm Tür, rechts, silber	229,08	<b>274,90 €</b>
8037135	1000 mm Schrank, 600 mm Tür, rechts, anthrazit	229,08	<b>274,90 €</b>
8037104	1000 mm Schrank, 600 mm Tür, links, silber	229,08	<b>274,90 €</b>
8037170	1000 mm Schrank, 600 mm Tür, links, anthrazit	229,08	<b>274,90 €</b>

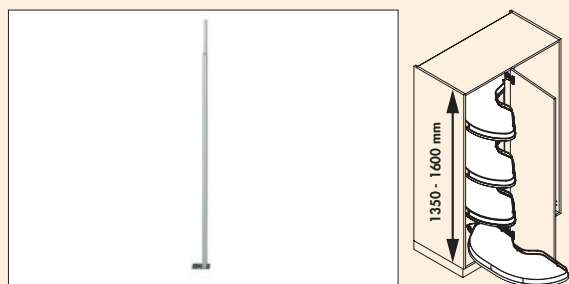

### Cornerstone Maxx Standrohr

Systembauteil zur Höhererweiterung für Eckschrank-Schwenbeschlag Cornerstone Maxx.

- zur Befestigung von bis zu vier Schwenkarmen
- für 900 mm Schrankbreite und 450 mm Türbreite
- für 1000 mm Schrankbreite und 500 oder 600 mm Türbreite
- Einbauhöhe 1350–1600 mm, Einbautiefe min. 490 mm

Bitte beachten Sie:

**Eckschrank-Schwenbeschläge und Tablare müssen separat bestellt werden!**

8037099	Zink	56,39	<b>67,67 €</b>
---------	------	-------	----------------

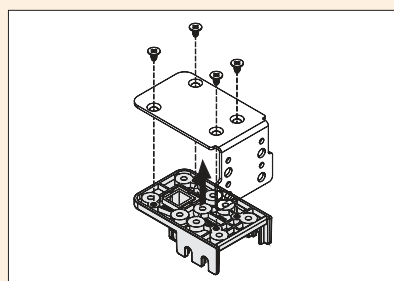

### Cornerstone Maxx Blindbefestigung

Systembauteil zur Befestigung des Eckschrank-Schwenbeschlags bei der Verwendung einer Blindfront anstatt eines Mittelpfosten.

8037128	silber	22,10	<b>26,52 €</b>
---------	--------	-------	----------------



### VS COR Fold

Der VS COR Fold nutzt den Stauraum im Eckschrank optimal aus. Beim Öffnen schwenken die vorderen Körbe fließend aus und erleichtern den Zugriff auf die hinteren Körbe, die sich automatisch in den vorderen Schrankteil bewegen. Die integrierte Dämpfung mit Selbsteinzug sorgt für ein lautloses Schließen.

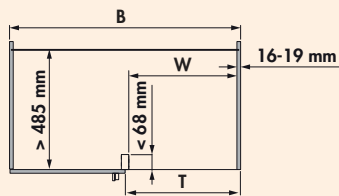
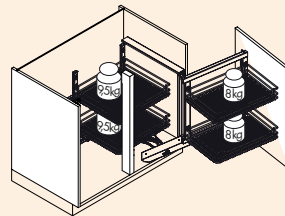

	K800	K900
B	min. 800	min. 900
T	min. 400	min. 450
W	≥361	≥411

### VS COR Fold Rahmen

Eckschrank-Schwenkbeschlag für 800 mm und 900 mm Schrankbreiten.

- für 800 mm Schrankbreite und 400 mm Türbreite
- für 900 mm Schrankbreite und 450 mm Türbreite
- Einbautiefe mind. 485 mm
- Einbauhöhe mind. 530 mm
- rechts oder links ausschwenkend
- Vollauszug mit Dämpfung
- werkzeuglose Montage der Front am Auszug
- 3D-Frontjustierung
- Traglast des Systems: max. 35 kg
- **Rahmen rechts = nach rechts ausschwenkend**
- **Rahmen links = nach links ausschwenkend**

**Bitte beachten Sie:**

**Körbe müssen separat bestellt werden!**

<b>8037073</b>	800 mm Schrank, 400 mm Tür, rechts, silber	406,97	<b>488,36 €</b>
<b>8037074</b>	800 mm Schrank, 400 mm Tür, links, silber	406,97	<b>488,36 €</b>
<b>8037136</b>	800 mm Schrank, 400 mm Tür, rechts, anthrazit	406,97	<b>488,36 €</b>
<b>8037137</b>	800 mm Schrank, 400 mm Tür, links, anthrazit	406,97	<b>488,36 €</b>
<b>8037075</b>	900 mm Schrank, 450 mm Tür, rechts, silber	415,04	<b>498,05 €</b>
<b>8037076</b>	900 mm Schrank, 450 mm Tür, links, silber	415,04	<b>498,05 €</b>
<b>8037138</b>	900 mm Schrank, 450 mm Tür, rechts, anthrazit	415,04	<b>498,05 €</b>
<b>8037139</b>	900 mm Schrank, 450 mm Tür, links, anthrazit	415,04	<b>498,05 €</b>

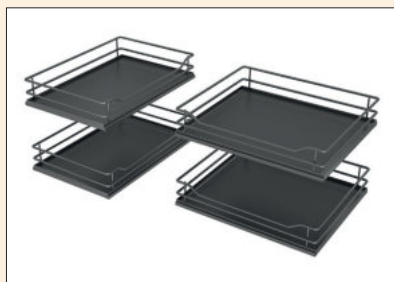

### VS COR Fold Premea Korb-Set

- Ablageelemente für VS COR Fold Rahmen.
- für 800 mm und 900 mm Schrankbreiten
  - Maße Frontkörbe 84 x 450 x 230/305 mm (H x B x T)
  - Maße hintere Körbe 84 x 330/430 x 370 mm (H x B x T)
  - Zuladung Frontkörbe max. 8 kg je Korb
  - Zuladung hintere Körbe max. 9,5 kg je Korb
  - Reling silber, Boden grau, Stärke 8 mm
  - Reling anthrazit, Boden anthrazit, Stärke 8 mm

**Set bestehend aus:**

- 2 Frontkörbe
- 2 hintere Körbe

<b>8037077</b>	800 mm Schrank, silber	323,36	<b>388,03 €</b>
<b>8037140</b>	800 mm Schrank, anthrazit	323,36	<b>388,03 €</b>
<b>8037078</b>	900 mm Schrank, silber	340,50	<b>408,60 €</b>
<b>8037141</b>	900 mm Schrank, anthrazit	340,50	<b>408,60 €</b>



### VS COR Wheel Pro

Die Eckschränklösung VS COR Wheel Pro zeichnet sich durch ihre einzigartige Konstruktion aus. Ein sonst übliches mittiges, platzraubendes Standrohr ist überflüssig geworden. Hierdurch entsteht bis zu 20 Prozent mehr Stauraum in der Tablarmitte.

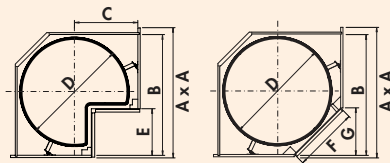
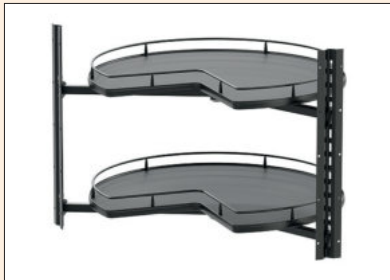

A x A mm	B mm	C mm	D mm	E mm	F mm	G mm
900 x 900	> 835	440	760	< 335	< 455	< 321

### VS COR Wheel Pro

Eckschränk-Drehbeschlag für die optimale Raumausnutzung.

- für 900 x 900 mm Schrankbreiten
- Einbauhöhe 620 mm
- Korpus-Seitentiefe mind. 490 mm
- Tablarvarianten 3/4 oder 4/4
- Traglast max. 27,5 kg je Tablar
- unsichtbare Mechanik
- individuelle Höhenverstellung der Tablare
- werkzeuglose Montage der Böden auf den Tragarmen
- Reling silber, Boden grau, Stärke 16 mm
- Reling anthrazit, Boden anthrazit, Stärke 16 mm

**8037114** 900 x 900 mm Schrank, 3/4, 2 Stk., silber 494,03 **592,84 €**

**8037142** 900 x 900 mm Schrank, 3/4, 2 Stk., anthrazit 494,03 **592,84 €**

**8037122** 900 x 900 mm Schrank, 4/4, 2 Stk., silber 475,21 **570,25 €**

**8037143** 900 x 900 mm Schrank, 4/4, 2 Stk., anthrazit 475,21 **570,25 €**





### VS SUB Slim

Der VS SUB Slim Etagenauszug nutzt die Nischen in der Küche optimal aus. Als Ablage, Handtuchhalter oder Backblechhalter wird so auch die kleinste Lücke genutzt.

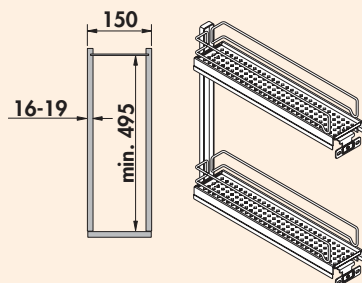

### VS SUB Slim Ablage

Etagenauszug inkl. zwei Ablageelemente und kompletter Auszugsführung.

- Schrankbreite 150 mm
- Einbautiefe mind. 495 mm
- Einbauhöhe mind. 530 mm
- Anschlag nur rechts
- 2 Ablageelemente
- Traglast max. 6 kg je Ablageelement
- integrierte Dämpfung und Selbsteinzug in beiden Führungen
- Reling silber oder anthrazit
- 3D-Frontjustierung

<b>8037001</b> silber	149,16	<b>178,99 €</b>
<b>8037144</b> anthrazit	149,16	<b>178,99 €</b>

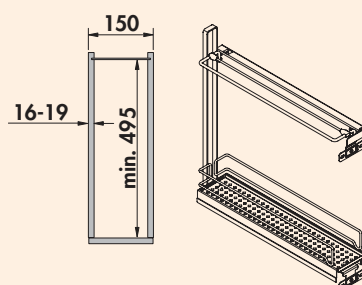

### VS SUB Slim Backblechhalter

Etagenauszug mit Backblechhalter und Ablageelement, inkl. kompletter Auszugsführung.

- Schrankbreite 150 mm
- Einbautiefe mind. 495 mm
- Einbauhöhe mind. 530 mm
- Anschlag nur rechts
- 1 Backblechhalter und 1 Ablageelement
- Traglast max. 6 kg je Ablageelement
- integrierte Dämpfung und Selbsteinzug in beiden Führungen
- Reling silber oder anthrazit
- 3D-Frontjustierung

<b>8037002</b> silber	165,29	<b>198,35 €</b>
<b>8037145</b> anthrazit	165,29	<b>198,35 €</b>

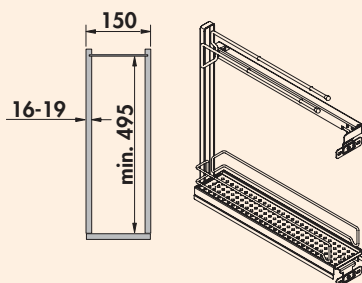

### VS SUB Slim Handtuchhalter

Etagenauszug mit Handtuchhalter und Ablageelement, inkl. kompletter Auszugsführung.

- Schrankbreite 150 mm
- Einbautiefe mind. 495 mm
- Einbauhöhe mind. 530 mm
- Anschlag nur rechts
- 2-facher Handtuchhalter und 1 Ablageelement
- Traglast max. 6 kg je Ablageelement
- integrierte Dämpfung und Selbsteinzug in beiden Führungen
- Reling silber oder anthrazit
- 3D-Frontjustierung

<b>8037003</b> silber	158,99	<b>190,79 €</b>
-----------------------	--------	-----------------

<b>8037146</b> anthrazit	158,99	<b>190,79 €</b>
--------------------------	--------	-----------------



### VS SUB Side

Der VS SUB Side Seitenauszug ermöglicht es, den Stauraum in einem 300 mm breiten Schrank maximal auszunutzen.

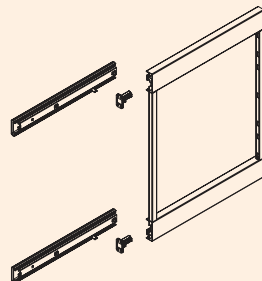
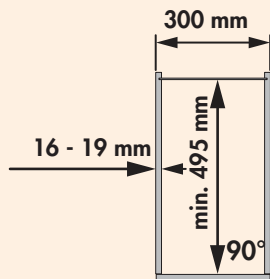
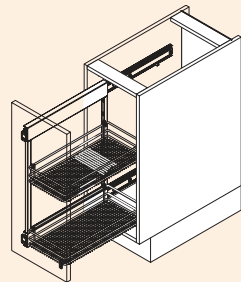

### VS SUB Side Rahmen

Seitenauszug inkl. Führung.

- Schrankbreite 300 mm
- Einbautiefe mind. 495 mm
- Einbauhöhe mind. 619 mm
- Anschlag links oder rechts
- 2 Führungen
- integrierte Dämpfung und Selbsteinzug in beiden Führungen
- Traglast des Systems max. 20 kg
- individuelle Höhenverstellung der Körbe
- 3D-Frontjustierung
- werkzeuglose Montage der Front am Auszug

**Bitte beachten Sie:**

**Körbe müssen separat bestellt werden!**

8037007	H 619 mm, für 2 Körbe, silber	149,16	178,99 €
8037147	H 619 mm, für 2 Körbe, anthrazit	149,16	178,99 €



### VS SUB/TAL Side Premea Korb-Set

Ablageelemente für VS SUB/TAL Side Rahmen.

- Korbmaße 84 x 220 x 470 mm (H x B x T)
- passend für Schrankbreite 300 mm
- Set bestehend aus zwei Körben
- Reling silber, Boden grau, Stärke 8 mm
- Reling anthrazit, Boden anthrazit, Stärke 8 mm

8037010	silber	118,57	142,28 €
8037148	anthrazit	118,57	142,28 €



### Innenauszug Classic

Auszugskorb. Mit integrierter Dämpfung und Selbsteinzug (Grass Nova pro Führung).

Passend für Wandstärke 16/18/19 mm.

- Einbautiefe min. 500 mm
- Einbauhöhe 120 mm inkl. Führung
- Distanzleiste zur Montage hinter der Tür
- Tragkraft max. 20 kg

8031180	450 mm Schrank, verchromt	136,55	<b>163,86 €</b>
8031181	500 mm Schrank, verchromt	141,01	<b>169,21 €</b>
8031182	600 mm Schrank, verchromt	146,39	<b>175,67 €</b>

8031183	450 mm Schrank, anthrazit	131,18	<b>157,42 €</b>
8031184	500 mm Schrank, anthrazit	136,55	<b>163,86 €</b>
8031185	600 mm Schrank, anthrazit	141,01	<b>169,21 €</b>



### SpaceFlexx Set

Das flexible Ordnungssystem SpaceFlexx behebt das Chaos ungeordneter Vorratsdosen in Schublade. Es besticht durch optimale Stauraumnutzung und perfekte Anpassung an Staugut und Schublade.

Die flexible Einteilung nesttex®, Gurtbänder aus einem speziellen Hightech-Textil, passt sich ideal der Geometrie der Dosen an. Die Gurtbänder sind waschmaschinengeeignet, german engineering und made in Germany.



### SpaceFlexx Set

Ordnungssystem. Für jede Schublade ab 600 mm Breite geeignet.

**Set bestehend aus:**

- 1 Rahmen
- 5 flexible Einteilungen nesttex®
- Maße 130 x 472/520 x 472 mm (H x B x T)
- **Breitenverstellung mit 472 oder 520 mm, für eine optimale Anpassung an die Schublade**

8031078	anthrazit	136,81	<b>164,17 €</b>
---------	-----------	--------	-----------------



### Schwenkmechanik 1

Passend für jede Schrankbreite, für Allerschneider ab 450er Schrankbreite. Schwenkt im Unterschrank verstaute größere Geräte, wie z. B. Allerschneider, parallel-horizontal mit zwei Federn auf die Höhe der Arbeitsplatte.

- Tragkraft 8 kg
- Nutzhöhe 310 mm
- Schwenktiefe 505 mm

1111036 weiß	152,94	<b>183,53 €</b>
--------------	--------	-----------------

#### Ersatzteile

1110003 Feder für Schwenkmechanik, L ca. 165 mm	9,33	<b>11,20 €</b>
---	------	----------------



### Schwenkmechanik 2

Stufenlos einstellbar von 410–570er Schrankbreite. Schwenkt im Unterschrank verstaute größere Geräte, wie z. B. Allerschneider, parallel-horizontal mit vier Federn auf die Höhe der Arbeitsplatte.

- Tragkraft 10 kg
- Nutzhöhe 240 mm
- Schwenktiefe 505 mm

1111037 weiß	185,46	<b>222,55 €</b>
--------------	--------	-----------------

#### Ersatzteile

1110003 Feder für Schwenkmechanik, L ca. 165 mm	9,33	<b>11,20 €</b>
---	------	----------------





### TopFlex Ausziehtisch

Unsichtbar und raumsparend hinter einer Schubkasten-Frontblende versteckt, tritt der Ausziehtisch nur bei Bedarf in Aktion.

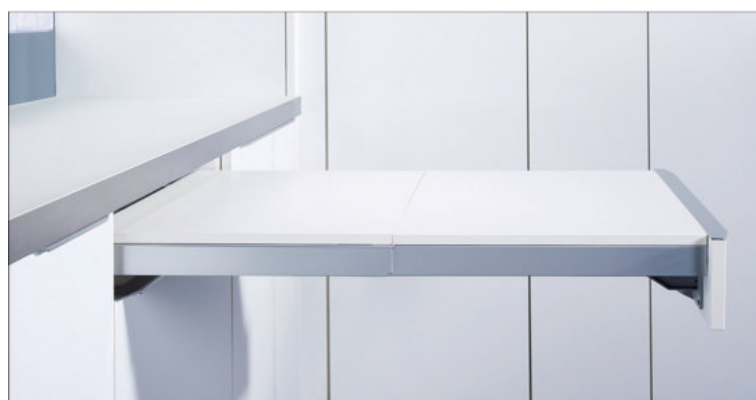

### TopFlex Ausziehtisch Beschlage

Freitragend und ohne Tischplatte.

- mit absenkbarer Front
- ausziehbar bis 810 mm
- breitenunabhängig von 450–900 mm
- Korputiefe mind. 500 mm
- Tragkraft max. 30 kg

1111033 silber

266,39 319,67 €



### TopFlex Ausziehtisch

Vormontiert mit weißer, Melaminharz beschichteter Tischplatte.

- mit absenkbarer Front
- 16 x 546 x 422 mm (H x B x T)
- Tragkraft max. 30 kg

Nicht einsetzbar in grifflosen Küchen.

1111034 für 600er Schrank, weiß

351,01 421,21 €





### Cox® Wash Wäschebehälterauszüge

Der Cox® Wash ist die saubere Lösung für schmutzige Wäsche. Denn mit unserem Wäschesystem lässt sich schmutzige Wäsche ordentlich sortieren, verstauen und transportieren. Und das komplett unsichtbar. Der versteckte Abwurf integriert sich perfekt in jeden Hauswirtschaftsbereich. Technisch und optisch basiert der Cox® Wash auf unsere bewährten Abfalltrennsysteme der Cox-Clan®-Reihe. Das verschafft Recycling und Laundry einen einheitlichen Look. Die neuen Wäschebehälter in einzigartiger Typenvielfalt sind mit abgerundeten Durchbrüchen versehen und sorgen so für optimale Luftzirkulation und tragen so zur Schonung der Wäsche bei.

- Softeinzug und Anschlagdämpfung
- "quick & easy"-Montagerahmen für unterschiedliche Korpusstärken (16/19 mm)
- "nova Pro"-Führungsschiene 510 mm Tiefe
- für 45er, 50er und 60er Unterschränke erhältlich
- Griffe hellgrau
- Einbautiefe 516 mm
- Einbauhöhe 580 mm

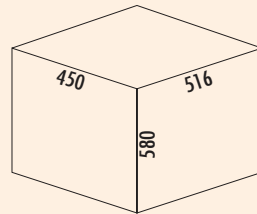

### Cox® Wash Wäschebehälterauszug 580/450-2

- Wäscheauszug.
- Gestell weiß/Führung silber
  - Technik Überauszug
  - Montage Schrankwand und Frontblende
  - Behältervolumen 70 (2 x 35) Liter
  - **mit Softeinzug und Dämpfung**
  - Einbautiefe 516 mm

8031194 weiß 414,29 497,15 €

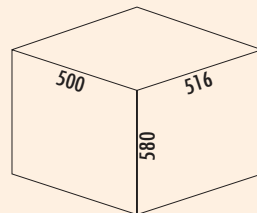

### Cox® Wash Wäschebehälterauszug 580/500-2

- Wäscheauszug.
- Gestell weiß/Führung silber
  - Technik Überauszug
  - Montage Schrankwand und Frontblende
  - Behältervolumen 70 (2 x 35) Liter
  - **mit Softeinzug und Dämpfung**
  - Einbautiefe 516 mm

8031195 weiß 414,29 497,15 €

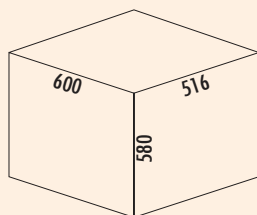

### Cox® Wash Wäschebehälterauszug 580/600-2

- Wäscheauszug.
- Gestell weiß/Führung silber
  - Technik Überauszug
  - Montage Schrankwand und Frontblende
  - Behältervolumen 88 (2 x 44) Liter
  - **mit Softeinzug und Dämpfung**
  - Einbautiefe 516 mm

8031196 weiß 466,39 559,67 €

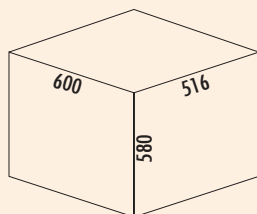

### Cox® Wash Wäschebehälterauszug 580/600-3

- Wäscheauszug.
- Gestell weiß/Führung silber
  - Technik Überauszug
  - Montage Schrankwand und Frontblende
  - Behältervolumen 91 (2 x 35/1 x 21) Liter
  - **mit Softeinzug und Dämpfung**
  - Einbautiefe 516 mm

8031197 weiß 466,39 559,67 €

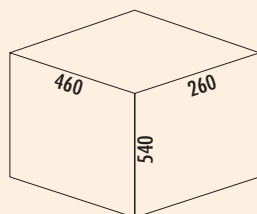

### Wäscheauszug 30

- Wäscheauszug.
- Führung silber
  - Technik Vollauszug
  - Montage Schrankboden
  - Behältervolumen 40 (1 x 40) Liter
  - Einbautiefe 460 mm

Bei Montage in 30er Schränken auf die Scharnierposition achten.

8031111 weiß 161,68 194,02 €



### Tidy Wäschebehälterauszug 500

- 2-fach.
- für 500 mm Schrankbreite
  - Behältervolumen 2 x 33 l
  - Metallteile Stahlblech weiß
  - Kunststoffteile weiß/hellblau
  - 545 x 462–468 x 528 mm (H x B x T)
  - Seitenwandmontage 16–19 mm
  - **mit abgedecktem, gedämpften Selbsteinzug inkl. synchronisiertem Überauszug**

8035211 weiß/hellblau

397,98 **477,58 €**



### Tidy Wäschebehälterauszug S 600

- 2-fach.
- für 600 mm Schrankbreite
  - Behältervolumen 2 x 33 l
  - Metallteile Stahlblech weiß
  - Kunststoffteile weiß/hellblau
  - 545 x 562–568 x 448 mm (H x B x T)
  - Seitenwandmontage 16–19 mm
  - Systemtiefe nur 448 mm
  - **mit abgedecktem, gedämpften Selbsteinzug inkl. synchronisiertem Überauszug**

8035213 weiß/hellblau

456,39 **547,67 €**

Schrank-  
ausstattung

# STOREX®

## Halter und Haken

Höchst willkommen



■ Cox Work®	Seite 524–526
Cleaning Agent	Seite 527
Vario Ordnungssystem	Seite 527
Putzmittelauszug	Seite 528
Distanzleiste	Seite 528
Handtuchhalter	Seite 528–529
Lüftungsgitter	Seite 530
Hakenleiste	Seite 530
Putzmittelkorb	Seite 530



# STOREX®

## Cox Work® Behältersystem

Mit einem Griff  
zum gesuchten Utensil



Auch die vielen kleinen nützlichen Dinge des Alltags brauchen einen Platz, an dem sie immer greifbar sind. Cox Work® wurde als praktischer Küchenhelfer entwickelt und hat sich als designstarkes Ergänzungs-Tool im Cox®-Behälterprogramm schnell einen festen Stammplatz erobert.

Ästhetische und konstruktive "Stand-Alone-Qualitäten" und ein intelligentes Einteilungssystem erweitern das Einsatzspektrum weit über Küche und Haushalt hinaus. Im Büro, in der Werkstatt, im Garten und in vielen weiteren Hobbybereichen lässt sich mit Cox Work® unnötiger Zeitaufwand für die Suche nach dem richtigen Utensil vermeiden.

- Cox Work® beinhaltet nachstehende Systemteile (Umfang variiert je nach Set): Box, Kleinteilebox, 2 U-Trenner und 2 V-Trenner
- Cox Work® lässt sich formschlüssig in die 13, 16, 22 und 28 Liter Behälter des Cox®-Behältersystems mit dem Systemmaß 230 x 382 mm (B x T) einsetzen
- Cox Work® ist in den Farben hellgrau und anthrazit lieferbar
- Material: ABS-Kunststoff
- Maße 161,5 x 361 x 209 mm (H x B x T)



### Einsatzmöglichkeiten

- Toolbox-Einsatz für das Cox®-Behältersystem
- Office Utensilien-Box
- Werkzeugkiste
- Hobby-Box
- Gartenhelfer-Box
- Grillreinger-Box
- Flaschen-Box



reddot award 2019  
winner





### Cox Work®

Zweckmäßiger und gut organisierter Stauraum wird nicht nur am Küchenarbeitsplatz immer wichtiger. Die formschöne Utensilienbox Cox Work® ist praktischer Organisationshelfer und kann freistehend und hinter Frontauszügen in Cox®-Systemen zur geordneten Unterbringung vielerlei Arbeitsmaterialien und Accessoires intelligent genutzt werden.

Cox Work® wird in drei Ausstattungsvarianten angeboten:

- Variante 1 enthält die Cox Work® Box in der gewünschten Farbe.
- Variante 2 beinhaltet zusätzlich zur Cox Work® Box eine Kleinteilebox, die elegant über den integrierten Griff befestigt wird und Platz für viele kleine Dinge bietet.
- Variante 3 beinhaltet zusätzlich noch je zwei V- sowie U-Trenner. Diese unterteilen Cox Work® und lassen übersichtlich strukturierten Stauraum entstehen.

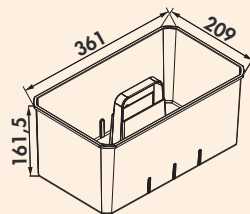
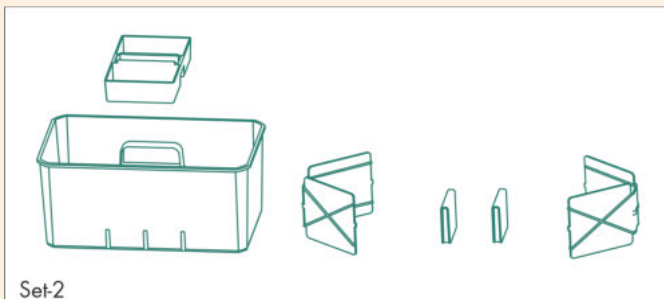
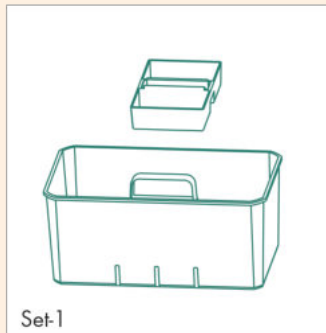

### Cox Work® Concrete

Utensilienbox. Zum Verstauen von z. B. Bürsten, Reiniger, Tabs und Tüchern.

- mobile Utensilienbox, hellgrau
- diverse Anwendungsmöglichkeiten
- integrierbar in alle Cox® Behältersysteme mit Cox® Systemmaß 230 x 382 mm

8012530	Cox Work® Box	57,06	68,47 €
8012531	Set-1, inkl. Kleinteilebox	71,60	85,92 €
8012532	Set-2, inkl. Kleinteilebox, 2 x U-Trenner/V-Trenner	118,57	142,28 €

#### Optionales Zubehör

8012533	Kleinteilebox Concrete/Carbon	16,64	19,97 €
8012534	U-Trenner Concrete/Carbon	5,21	6,25 €
8012535	V-Trenner Concrete/Carbon	21,85	26,22 €

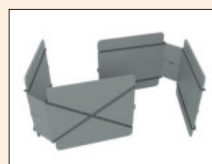

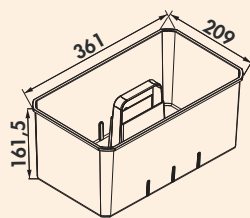

### Cox Work® Carbon

Utensilienbox. Zum Verstauen von z. B. Bürsten, Reiniger, Tabs und Tüchern.

- mobile Utensilienbox, anthrazit
- diverse Anwendungsmöglichkeiten
- integrierbar in alle Cox® Behältersysteme mit Cox® Systemmaß 230 x 382 mm

<b>8012540</b> Cox Work® Box	57,06	<b>68,47 €</b>
<b>8012541</b> Set-1, inkl. Kleinteilebox	71,60	<b>85,92 €</b>
<b>8012542</b> Set-2, inkl. Kleinteilebox, 2 x U-Trenner/V-Trenner	118,57	<b>142,28 €</b>

#### Optionales Zubehör

<b>8012533</b> Kleinteilebox Concrete/Carbon	16,64	<b>19,97 €</b>
<b>8012534</b> U-Trenner Concrete/Carbon	5,21	<b>6,25 €</b>
<b>8012535</b> V-Trenner Concrete/Carbon	21,85	<b>26,22 €</b>



### Cleaning Agent

**Ganz schön praktisch**, sehr solide und dabei äußerst kompakt gebaut. Auf kleinstem Raum bietet der Cleaning Agent viele praktische Details und ganz viel Platz für alles, was Sie zum Putzen benötigen. Schwämme, Bürsten und andere Hilfsmittel sind in der oberen Ablage immer griffbereit.

Das Herausziehen gelingt mit einem Finger – das Schließen geschieht, dank Softstopp, sanft und geräuscharm.

Besonders praktisch: Der Putzmittel-Korb mit ergonomischem Tragegriff. Alle Kunststoffschalen sind herausnehmbar und in der Geschirrspülmaschine zu reinigen – damit der Cleaning Agent immer sauber ist.



### Cleaning Agent

Putzmittelauszug. Mit ergonomischen Tragegriff.

Bestehend aus:

- 1 Systemträger
- 1 Einhängekorb mit Tragegriff
- 2 große und 1 kleiner Behälter
- 6 Trennbügel
- 480 x 298 x 480 mm (H x B x T)

8031103 grau

148,49 **178,19 €**



### Vario-Ordnungssystem

Das durchgängig elliptische Design der eloxierten Aluminiumprofile in Verbindung mit der quadratischen gelochten Grundplatte und den hochwertigen, formstabilen Kunststoff-Elementen gibt dem Ordnungssystem Vario seinen exklusiven Charakter.

Vario kann rechts oder links im Unterschrank montiert werden.



### Vario-Ordnungssystem 3909

Putzmittelauszug für Seitenwandmontage, 3-teilig. Mit einer großen und zwei schmalen Schalen.

- 481 x 158 x 483 mm (H x B x T)

8035010 Aluminium

232,69 **279,23 €**





### Putzmittelauszug Typ 1

Zweietagig, komplett mit Auszugsführung.  
Macht den Stauraum unter der Spüle besser nutzbar.  
— 420 x 190 (205 mm inkl. Führung) x 425 mm (H x B x T)

**Zum Überbrücken der Türscharniere werden pro Auszug 2 Distanzleisten benötigt. Bei Bedarf separat bestellen.**

8031023 chrom	145,80	174,96 €
---------------	--------	----------



### Putzmittelauszug Typ 3

Ausziehkorb. Zur übersichtlichen Ablage von Putz- und Spülmitteln.  
— 400 x 117 (140 mm inkl. Führung) x 470 mm (H x B x T)

**Zum Überbrücken der Türscharniere werden pro Auszug 2 Distanzleisten benötigt. Bei Bedarf separat bestellen.**

8031042 chrom	140,42	168,50 €
---------------	--------	----------

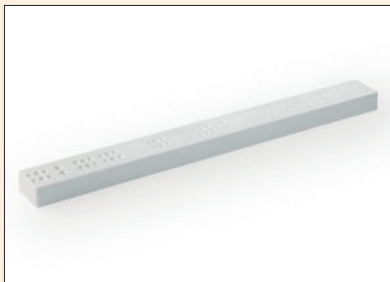

### Distanzleiste

Zum Überbrücken der Türscharniere, für Kugelführung, Kunststoff.  
Pro Auszug werden 2 Distanzleisten benötigt.

8031041 Breite 25 mm	13,95	16,74 €
----------------------	-------	---------



### Handtuchhalter Secco AluLine

Zwei- oder dreiarmlige Version lieferbar.  
Universelle Montage, Einbau ab einer Breite von 150 mm, ausziehbar.  
— Länge 457 mm

8032015 2-armig, B 122 mm, alu/graphitgrau	50,76	60,91 €
--	-------	---------

8032016 3-armig, B 184 mm, alu/graphitgrau	57,48	68,98 €
--	-------	---------



### Handtuchhalter Secco S

Einarmige Version.  
Einbau für alle Frontauszüge, variabel passend bei allen Schranksituationen.  
Ästhetisch und diskret verschwindet das Handtuch bei Nichtbenutzung im Auszugsschrank.

— Länge 457 mm  
— Höhe 200 mm

8032017 1-armig, hellgrau	29,83	35,80 €
---------------------------	-------	---------



### Handtuchhalter De Luxe S

Zwei- oder dreiarmlige Version lieferbar. Universell seitlich oder unterschraubbar,  
495 mm lang, ausziehbar.

Abdeckung nicht im Lieferumfang enthalten, bitte separat bestellen.

8031048 2-armig, B 102 mm, chrom	64,03	76,84 €
----------------------------------	-------	---------

8031049 3-armig, B 145 mm, chrom	69,08	82,90 €
----------------------------------	-------	---------

### Optionales Zubehör

8031009 Abdeckung für Handtuchhalter	7,90	9,48 €
--------------------------------------	------	--------





### Handtuchhalter De Luxe 1

Zwei- oder dreiarmlige Version lieferbar. Aluminium-Ausführung. Universell seitlich oder unterschraubbar, L 465 mm, ausziehbar.

8032005	2-armig, B 95 mm, silber	52,02	62,42 €
8032008	3-armig, B 143 mm, silber	65,97	79,16 €



### Handtuchhalter De Luxe 2

Zwei- oder dreiarmlige Version lieferbar. Universell seitlich oder unterschraubbar, L 410 mm, ausziehbar.

Abdeckung nicht im Lieferumfang enthalten, bitte separat bestellen.

8032014	2-armig, anthrazit	70,08	84,10 €
8032018	3-armig, anthrazit	73,70	88,44 €

#### Optionales Zubehör

8032019	Abdeckung für Handtuchhalter De Luxe 2	8,32	9,98 €
---------	--	------	--------



### Handtuchhalter fürs Bad mit Abdeckung

Ein- oder zweiarmlige Version lieferbar. Zur seitlichen Befestigung, 325 mm lang, ausziehbar.

8031089	1-armig, B 65 mm, chrom	60,42	72,50 €
8031090	2-armig, B 105 mm, chrom	70,08	84,10 €

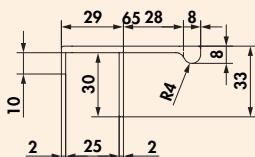

### Handtuchhalter für grifflose Küchen

- Aluminium eloxiert
- für grifflose Küchen, mit Frontstärke von 16–21 mm
- keine Montagearbeiten, einfach aufstecken
- Filzeinlage lose beigelegt, vor der Montage einkleben

8032009	L 320 mm, edelstahlfarbig	41,43	49,72 €
8032023	L 320 mm, schwarz matt	41,43	49,72 €
8032010	L 520 mm, edelstahlfarbig	69,41	83,29 €
8032013	L 520 mm, schwarz matt	69,41	83,29 €



### Lüftungsgitter 1

Metall-Lüftungsgitter. Lüftungsquerschnitt 313 cm<sup>2</sup>/m.

- (1) B 250 mm, T 70 mm, Ausschnittmaß B 225 mm x T 58 mm
- (2) B 500 mm, T 70 mm, Ausschnittmaß B 475 mm x T 58 mm
- (3) B 750 mm, T 70 mm, Ausschnittmaß B 725 mm x T 58 mm
- (4) B 900 mm, T 70 mm, Ausschnittmaß B 875 mm x T 58 mm

<b>8033050</b> (1) silber	14,03	<b>16,84 €</b>
<b>8033051</b> (1) edelstahlfarbig	16,30	<b>19,56 €</b>
<b>8033052</b> (1) schwarz matt	15,29	<b>18,35 €</b>
<b>8033053</b> (2) silber	22,35	<b>26,82 €</b>
<b>8033054</b> (2) edelstahlfarbig	30,92	<b>37,10 €</b>
<b>8033055</b> (2) schwarz matt	29,08	<b>34,90 €</b>
<b>8033056</b> (2) weiß	31,76	<b>38,11 €</b>
<b>8033057</b> (3) silber	32,69	<b>39,23 €</b>
<b>8033058</b> (3) edelstahlfarbig	39,16	<b>46,99 €</b>
<b>8033059</b> (3) schwarz matt	36,81	<b>44,17 €</b>
<b>8033060</b> (4) silber	36,64	<b>43,97 €</b>
<b>8033061</b> (4) edelstahlfarbig	43,95	<b>52,74 €</b>
<b>8033062</b> (4) schwarz matt	43,95	<b>52,74 €</b>



### Lüftungsgitter 2

Metall-Lüftungsgitter.

- 500 x 110 mm (B x T)
- Ausschnittmaß 475 x 98 mm (B x T)
- Lüftungsquerschnitt ca. 496 cm<sup>2</sup>

<b>8033005</b> silber	24,71	<b>29,65 €</b>
<b>8033028</b> edelstahlfarbig	29,41	<b>35,29 €</b>
<b>8033027</b> schwarz matt	27,39	<b>32,87 €</b>

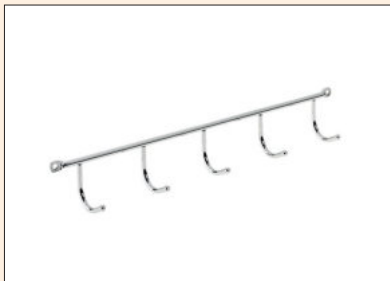

### Hakenleiste

Für Wandbefestigung. 5 Haken.

- 49 x 350 x 43 mm (H x B x T)

<b>8031031</b> chrom	11,51	<b>13,81 €</b>
----------------------	-------	----------------



### Putzmittelkorb 1

Dreiseitig geschlossen, anschraubbar. Mit Haken für Lappen und Staubtuch.

- 100 x 330 x 115 mm (H x B x T)

<b>8031117</b> silber	17,90	<b>21,48 €</b>
-----------------------	-------	----------------

# STOREX®

## Schubladen- einbaugeräte

Versteckt und schnell bereit



■ Alleschneider	Seite 532–534
Metalltraverse	Seite 533
Evoline® Wing	Seite 534
Einbau-Toaster	Seite 535
Einbau-Stabmixer	Seite 535

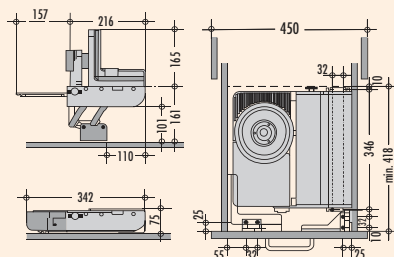
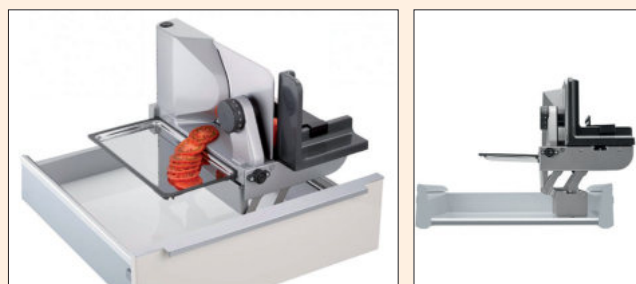

### ritter MultiSchneider AES 72 SR



Zur Montage in Schubkästen ab 450 mm Korpusbreite. Voraussetzung: Lichtes Innenmaß >344 mm. Steht vor der Arbeitsplatte. Abstand Schubkastenboden bis Arbeitsplattenoberkante min. 116 mm, max. 161 mm.

- hochwertige Vollmetallausführung
- Antrieb: leistungsstarker Energiesparmotor 230 V, 65 Watt, Kurzbetrieb 5 Minuten
- Sicherheits-2-Finger-Einschaltsystem
- Rundmesser: elektrolytisch polierte Schneide Ø 170 mm, mit Wellenschliff
- Bajonett Schnellverschluss zur werkzeuglosen Messerentnahme
- Schnittstärkeeinstellung: bis ca. 14 mm
- Einklappsperrung bei eingestellter Schnittstärke
- Aufstellbeschlag verriegelt selbsttätig
- Kabellänge 80 cm
- 75 x 342 x 365 mm (H x B x T), Gewicht 4,3 kg
- Zubehör: Schneidgut-Auffangschale aus Edelstahl rostfrei, Haltewinkel für Fingerschutz und Resthalter
- 5 Jahre Herstellergarantie (siehe [www.ritterwerk.de/garantie](http://www.ritterwerk.de/garantie))

1111044 silbermetallisch, Schneidgut rechts geführt 760,50 **912,60 €**

#### Optionales Zubehör

1111067 Schinkenmesser, glatt 97,48 **116,98 €**

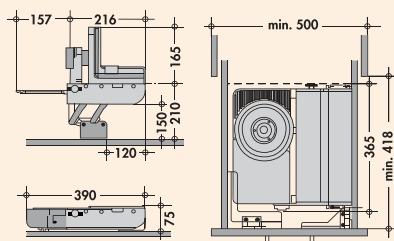
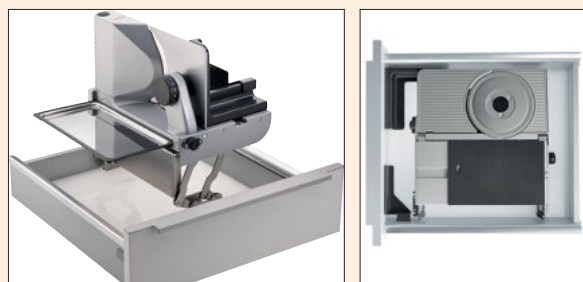

### ritter MultiSchneider AES 72 SR-H



Hohe Ausführung zur Montage in Schubkästen ab 500 mm Korpusbreite. Voraussetzung: Lichtes Innenmaß >392 mm. Steht vor der Arbeitsplatte. **Abstand Schubkastenboden bis Arbeitsplattenoberkante min. 165 mm, max. 210 mm. Besonders geeignet für grifflose Küchen oder dickere Arbeitsplatten.**

- hochwertige Vollmetallausführung
- Antrieb: leistungsstarker Energiesparmotor 230 V, 65 Watt, Kurzbetrieb 5 Minuten.
- Sicherheits-2-Finger-Einschaltsystem
- Rundmesser: elektrolytisch polierte Schneide, Ø 170 mm, mit Wellenschliff
- Bajonett Schnellverschluss zur werkzeuglosen Messerentnahme
- Schnittstärkeeinstellung: bis ca. 14 mm
- Einklappsperrung bei eingestellter Schnittstärke
- Aufstellbeschlag verriegelt selbsttätig
- Kabellänge 80 cm
- 75 x 390 x 365 mm (H x B x T), Gewicht 4,3 kg
- Zubehör: Schneidgut-Auffangschale aus Edelstahl rostfrei, Haltewinkel für Fingerschutz und Resthalter
- 5 Jahre Herstellergarantie (siehe [www.ritterwerk.de/garantie](http://www.ritterwerk.de/garantie))

1111030 silbermetallisch, Schneidgut rechts geführt 845,38 **1014,46 €**

#### Optionales Zubehör

1111067 Schinkenmesser, glatt 97,48 **116,98 €**

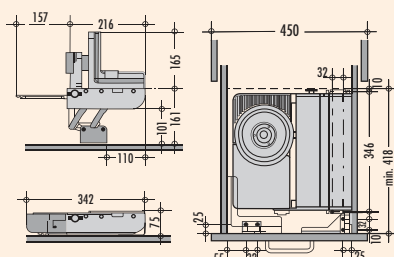

### ritter MultiSchneider Typ AES 62



Zur Montage in Schubkästen ab 450 mm Korpusbreite. Voraussetzung: Lichtes Innenmaß >344 mm. Steht vor der Arbeitsplatte. Abstand Schubkastenboden bis Arbeitsplattenoberkante: min. 116 mm, max. 161 mm.

- Antrieb: leistungsstarker Energiesparmotor 230 V, 65 Watt, Sicherheits-Moment- und Dauerschalter, Kurzbetrieb 5 Minuten
- Metallausführung
- Rundmesser: polierte Schneide Ø 170 mm, mit Wellenschliff
- Schnittstärkeeinstellung: bis ca. 14 mm
- Einklappsperrung bei eingestellter Schnittstärke
- Aufstellbeschlag verriegelt selbsttätig
- Kabellänge 80 cm
- 75 x 342 x 365 mm (H x B x T), Gewicht 4,1 kg
- Zubehör: Schneidgut-Auffangschale aus Edelstahl rostfrei, Haltewinkel für Fingerschutz und Resthalter
- 5 Jahre Herstellergarantie (siehe [www.ritterwerk.de/garantie](http://www.ritterwerk.de/garantie))

1111051 silbermetallisch, Schneidgut links geführt 636,13 **763,36 €**

1111062 silbermetallisch, Schneidgut rechts geführt 636,13 **763,36 €**

#### Optionales Zubehör

1111058 Schinken-/Aufschnittmesser, ungezahnt 82,18 **98,62 €**



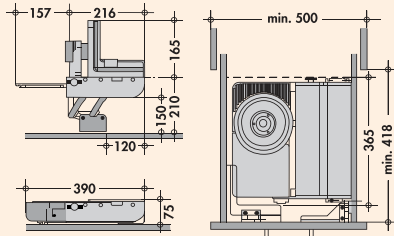

**ritter MultiSchneider AES 62-H**



- Hohe Ausführung zur Montage in Schubkästen ab 500 mm Korpusbreite. Voraussetzung: Lichtes Innenmaß >392 mm. Steht vor der Arbeitsplatte.  
**Abstand Schubkastenboden bis Arbeitsplattenoberkante min. 165 mm, max. 210 mm. Besonders geeignet für grifflose Küchen oder dickere Arbeitsplatten.**
- Antrieb: leistungsstarker Energiesparmotor 230 V, 65 Watt, Sicherheits-Moment- und Dauerschalter, Kurzbetrieb 5 Minuten
  - Metallausführung
  - Rundmesser: polierte Schneide Ø 170 mm, mit Wellenschliff
  - Schnittstärkeeinstellung: bis ca. 14 mm
  - Einklappsperrung bei eingestellter Schnittstärke
  - Aufstellbeschlag verriegelt selbsttätig
  - Kabellänge 80 cm
  - 75 x 390 x 365 mm (H x B x T), Gewicht 4,1 kg
  - Zubehör: Schneidgut-Auffangschale aus Edelstahl rostfrei, Haltewinkel für Fingerschutz und Resthalter
  - 5 Jahre Herstellergarantie (siehe [www.ritterwerk.de/garantie](http://www.ritterwerk.de/garantie))

1111031 silbermetallisch, Schneidgut links geführt	724,37	<b>869,24 €</b>
1111032 silbermetallisch, Schneidgut rechts geführt	724,37	<b>869,24 €</b>

**Optionales Zubehör**

1111058 Schinken-/Aufschnittmesser, ungezahnt	82,18	<b>98,62 €</b>
---	-------	----------------

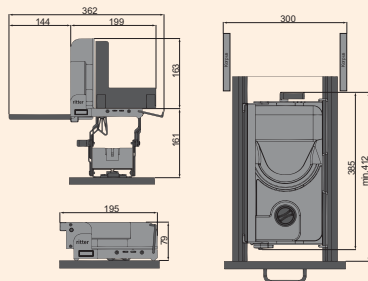

**ritter MultiSchneider Typ AES 52**



- Zur Montage in Schubkästen **ab 300 mm Korpusbreite**. Voraussetzung: Lichtes Innenmaß >197 mm. Steht vor der Arbeitsplatte.
- Antrieb: leistungsstarker Energiesparmotor 230 V, 65 Watt, Sicherheits-, Moment- und Dauerschalter, Kurzbetrieb 5 Minuten.
  - Metallausführung
  - Rundmesser: polierte Schneide, Ø 170 mm, mit Wellenschliff
  - Schnittstärkeeinstellung: bis ca. 14 mm
  - Einklappsperrung bei eingestellter Schnittstärke
  - Aufstellbeschlag verriegelt selbsttätig
  - Gerät ohne Werkzeug aus dem Schubkasten zur Reinigung demontierbar
  - Kabellänge 80 cm
  - 79 x 195 x 385 mm (H x B x T), Gewicht 4,3 kg
  - Zubehör: Schneidgut-Auffangschale, Kunststoff
  - 5 Jahre Herstellergarantie (siehe [www.ritterwerk.de/garantie](http://www.ritterwerk.de/garantie))

1111043 silbermetallisch, Schneidgut rechts geführt	726,89	<b>872,27 €</b>
---	--------	-----------------

**Optionales Zubehör**

1111058 Schinken-/Aufschnittmesser, ungezahnt	82,18	<b>98,62 €</b>
---	-------	----------------

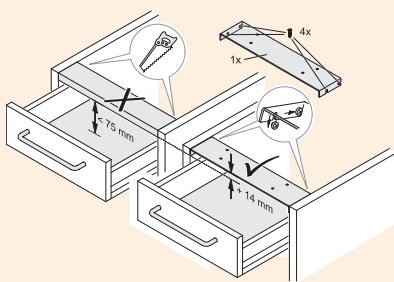

**Metalltraverse**

Passend für alle Einbauallesschneider und Einbautoaster. Die Metalltraversen werden benötigt, wenn die lichte Einbauhöhe zur Montage nicht ausreicht, z. B. bei Unterflurführungen oder teilweise bei grifflosen Küchen. Ersetzt man die Standardtraverse durch die dünne Metalltraverse, werden in der Regel 14 mm lichte Höhe dazugewonnen.  
 Passend nur für Schränke mit 16 mm Wandstärke.

1111046 für 300er Schrank	44,71	<b>53,65 €</b>
1111057 für 400er Schrank	47,82	<b>57,38 €</b>
1111068 für 450er Schrank	49,66	<b>59,59 €</b>
1111069 für 500er Schrank	53,70	<b>64,44 €</b>
1111070 für 600er Schrank	57,48	<b>68,98 €</b>
1111071 für 800er Schrank	86,55	<b>103,86 €</b>
1111077 für 900er Schrank	88,24	<b>105,89 €</b>
1111078 für 1000er Schrank	96,64	<b>115,97 €</b>
1111084 für 1200er Schrank	110,92	<b>133,10 €</b>

Schrank-  
ausstattung



### Evoline® Wing

Der Stromanschluss direkt in der Schublade: Bewegliche und ausziehbare Möbelteile lassen sich mit dem Kabelmanagement-System Evoline® Wing ausstatten. Erhältlich in den Varianten Einzelsteckdose plus Charger und Doppelsteckdose ohne Charger.

Auch die Kabelführung ohne Steckdose ist lieferbar, ebenso das Steckdosenelement ohne Kabelführung.

Das System bietet individuelle Montageoptionen, die Kabelführung erfolgt platzsparend zum Beispiel hinter dem Schubfach. Leitungen werden weder geknickt noch eingeklemmt. Produktvarianten mit Kabelführung enthalten Befestigungselemente für Möbelteile aus Holz und aus Metall. Evoline® Wing ist geeignet für alle Kabelarten wie HDMI, LAN etc., auch Drahtseile zur Schubladenauszugs-Sicherung lassen sich im Kabelführungsarm sicher unterbringen.

**Passend für Schubkästen ab 400 mm Breite und bis zu einer Auszugslänge von 590 mm.**

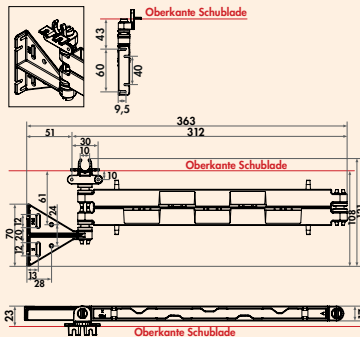

### Evoline® Wing



Kabelführung. Befestigungselemente für Möbelteile aus Holz und Metall sind im Lieferumfang enthalten.

- L 363 mm (zusammengeklappt)
- T 17 mm (zusammengeklappt)
- **Passend für Schubkästen ab 400 mm Breite und bis zu einer Auszugslänge von 590 mm.**

8031191 ohne Schukosteckdose, schwarz matt

64,03

76,84 €



### ritter Alesschneider E118



Zum Einbau auf Schwenkmechaniken in Unterschränke ab 400 mm Breite.

- Antrieb: leistungsstarker Energiesparmotor 230 V, 65 Watt, Sicherheits-, Moment- und Dauerschalter, Kurzbetrieb 5 Minuten
- Metallausführung
- Rundmesser: polierte Schneide, Ø 170 mm, mit Wellenschliff
- Schnittstärkeneinstellung: bis ca. 14 mm
- Kabellänge 73 cm
- 210 x 205 x 330 mm (H x B x T), Gewicht 3 kg
- Zubehör: Schneidgut-Auffangschale, Befestigungszubehör
- 5 Jahre Herstellergarantie (siehe [www.ritterwerk.de/garantie](http://www.ritterwerk.de/garantie))

1111054 silbermetallic, Schneidgut links geführt

256,30

307,56 €

#### Optionales Zubehör

1111058 Schinken-/Aufschnittmesser, ungezahnt

82,18

98,62 €



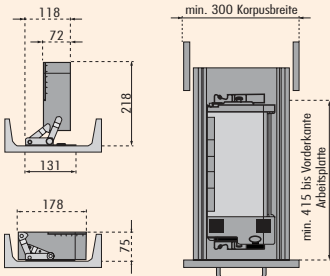
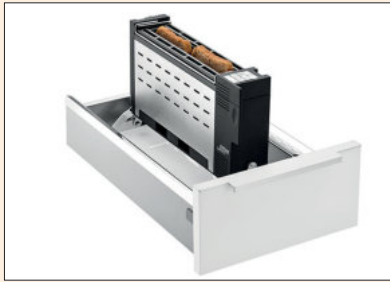

### ritter Einbautoaster ET 10



Einbau-Toaster zur Montage in Schubkästen **ab 300 mm Korpusbreite**. Voraussetzung: lichte Innenmaß >180 mm.

- Maße geklappt: 75 x 178 x 400 (H x B x T)
- Aufstellmechanik aus Metall
- Sicherheits-Abschaltautomatik, wenn Toaster eingeklappt wird
- Röstgradeinstellung mit LED-Anzeige
- Stoptaste
- Auftau- und Aufwärmfunktion
- Brotzentrierung
- Brötchenaufsatz aus Edelstahl integriert
- wärmeisoliertes Gehäuse aus Edelstahl
- Krumenauffangfach kann in stehender und liegender Position herausgenommen werden
- Gerät ohne Werkzeug aus dem Schubkasten zur Reinigung demontierbar
- Kabellänge 105 cm
- 220–240 Volt, 850–950 Watt
- Gewicht 2 kg
- 5 Jahre Herstellergarantie (siehe [www.ritterwerk.de/garantie](http://www.ritterwerk.de/garantie))

1111045 Edelstahl/schwarz

428,57 514,28 €

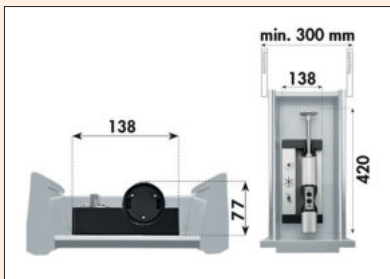

### ritter Einbau-Stabmixer ESM 50



Zum Einbau in Schubkästen ab 300 mm Korpusbreite. Voraussetzung: lichte Breite >145 mm.

- kabelloser, akkubetriebener Stabmixer
- Ladestation fest im Schubkasten montiert
- LED-Ladestandsanzeige

#### 4 Aufsätze aus Edelstahl:

- Universalmesser: Standardaufsatz zum Pürieren der meisten Lebensmittel
- Schlagscheibe: zum luftigen Aufschlagen von Lebensmitteln
- Rührscheibe: zum Rühren von dickcremigen Speisen
- Schneidmesser: zum Schneiden von Fleisch und faserigem Obst und Gemüse
- 3 Drehzahlstufen: ca. 12.000 U/min, ca. 9.000 U/min, ca. 6.000 U/min
- Gehäuse aus Aluminium, ergonomischer Griff aus Kunststoff
- Sicherheits-2-Finger-Einschaltssystem
- Sicherheits-Abschaltautomatik bei Überlastung oder Überhitzung
- Steckernetzteil 120 cm für Ladestation: Eingangsspannung 100–240 Volt
- Akku: 7,2 V, Lithium-Ionen-Akku, 2,1 Ah
- 77 x 138 x 420 mm (H x B x T), Gewicht 1,4 kg (inkl. Ladestation 400 g)
- Ø 62 mm
- L 420 mm

1111090 Aluminium/schwarz

668,07 801,68 €

Schrank-  
ausstattung

# STOREX®

## Hängeschrank- ausstattung

Alles an seinem Platz



### Aufbewahrungssysteme

Sicher und formschön verwahrt Seite 539–544

### Liftbeschläge

Stauraum clever nutzen Seite 545–550



# STOREX®

## Aufbewahrungssysteme

Sicher und formschön verwahrt



■ Schütten	Seite 540–541
Ablage für Abzugshaubenschrank	Seite 542
Begrenzungsreling für Hängeschränke	Seite 542
Besenschrankregal	Seite 542
Schlauchhalter	Seite 542
Gewürzborde	Seite 543



### Schüttenkasten

Aus massivem Buchenholz für Schütten aus Keramik.



### Schüttenkasten 3

Für drei Keramik Schütten. Mit verdeckter Wandbefestigung.

- Schütten müssen separat bestellt werden
- 134 x 378 x 155 mm (H x B x T)
- nur waagrecht einsetzbar

8022016 Buche 178,15 213,78 €



### Schüttenkasten 4

Für vier Keramik Schütten. Mit verdeckter Wandbefestigung.

- Schütten müssen separat bestellt werden
- 134 x 500 x 155 mm (H x B x T)
- nur waagrecht einsetzbar

8022017 Buche 196,64 235,97 €



### Keramik Schütte

- Gewicht ca. 400 g
- Fassungsvermögen 0,75 l
- 106 x 116 x 145 mm (H x B x T)
- nur waagrecht einsetzbar

8022005 glatt, weiß 40,50 48,60 €



### De Luxe 3

Schütte. Drei schmale Schütten im weißen Stapelgehäuse. Das Schüttengehäuse passt in alle Standardschränke ab 300 mm Breite mit 16 mm starken Seitenwänden.

- 146 x 267 x 150 mm (H x B x T)
- nur waagrecht einsetzbar

8021012 Schütten glasklar 45,80 54,96 €





### De Luxe 6

Schütte. Sechs schmale Schütten im weißen Stapelgehäuse. Das Schüttengehäuse passt in alle Standardschränke ab 300 mm Breite mit 16 mm starken Seitenwänden.

- 292 x 267 x 150 mm (H x B x T)
- nur waagrecht einsetzbar

8021020 Schütten glasklar	80,76	96,91 €
---------------------------	-------	---------



### De Luxe Einzelschütte

Passend für De Luxe 3 und De Luxe 6.

- Fassungsvermögen 1 l
- 130 x 83 x 143 mm (H x B x T)
- nur waagrecht einsetzbar

8021026 glasklar	11,68	14,02 €
------------------	-------	---------



### Ablage für Abzugshaubenschrank

Die Ablagen werden einfach auf die Bodenträger geclipst.



### Ablage für Abzugshaubenschrank

Komplett mit Bodenträgern, für 16er- und 19er-Seitenwände.  
— 40 x 560 x 70 mm (H x B x T)

8031027	silber	14,03	16,84 €
---------	--------	-------	---------



### Begrenzungsreling für Hängeschränke

Für 600er Hängeschränke. Mit dieser Reling gehen auch kleinere Dosen oder Flaschen nicht mehr über Bord (Reling zum Einbohren).  
— 35 x 504 mm (H x B)

8031060	chrom	10,76	12,91 €
---------	-------	-------	---------



### Besenschrankregal

Macht auf vier Etagen jeden herkömmlichen Hochschrank zum Raumwunder.  
— 872 x 350 x 174 mm (H x B x T)

8031063	silber	81,26	97,51 €
---------	--------	-------	---------



### Schlauchhalter

Geeignet zum Aufbewahren verschiedener Schläuche.  
— 100 x 198 x 55 mm (H x B x T)

8031066	silber	10,25	12,30 €
---------	--------	-------	---------



### Gewürzbord chrom 1

Für 4 x 3 bzw. 4 x 6 Gewürzdosen.

<b>8031035</b>	für 4 x 3 Dosen, H 425, B 202, T 66 mm	44,87	<b>53,84 €</b>
<b>8031036</b>	für 4 x 6 Dosen, H 425, B 375, T 66 mm	58,49	<b>70,19 €</b>



### Gewürzbord silber 1

In zwei Varianten mit verschiedenen Abmessungen lieferbar.

<b>8031116</b>	für 4 x 3 Dosen, H 425, B 202, T 66 mm	19,41	<b>23,29 €</b>
<b>8031119</b>	für 4 x 6 Dosen, H 425, B 375, T 66 mm	24,45	<b>29,34 €</b>

Schrank-  
ausstattung

# STOREX® Liftbeschläge

Stauraum clever nutzen



■ FREEslide	Seite 546
Gerätehalter	Seite 546
Gasdruckfeder	Seite 547
iMove	Seite 548–549



### Tür-Liftbeschlag FREEslide

"Form follows Function" – und das besonders ästhetisch. Beim FREEslide fährt die Front gerade nach oben, wodurch sich in der Küchenplanung vielfältige, gestalterische Möglichkeiten eröffnen.

Auch für übereinanderhängende Schränke oder Hängeschränke mit Licht- oder Kranzprofil ist FREEslide die perfekte Wahl. Sämtliche Staugüter sind leicht erreichbar und der integrierte Multi-Position-STOPP garantiert sofortigen und sicheren Halt in jeder Position. Viel Komfort hinter einer optisch durchgängigen Schrankfront – nicht nur in der Küche, sondern im ganzen Haus.

Bequem und sicher justieren:

Die Einstellung der Federkraft auf unterschiedliche Frontgewichte für einen federleichten Lauf erfolgt mithilfe eines Akkuschraubers.

Geringster Montageaufwand:

Die integrierten Positionierlaschen sorgen für eine schnelle und perfekte Anbringung. Beim anschließenden Verschrauben sparen Sie durch die vormontierten Euroschrauben ebenfalls Zeit und Mühe. Die Euroschrauben greifen zudem direkt an der Grundplatte, was eine hohe Stabilität des Bewegungssystems garantiert. Wie bei der gesamten Lifterfamilie erfolgt die Frontanbindung per ClickFixx.

- Frontgewicht für 600er Breite 3,4–6,7 kg
- geeignet für Korpushöhen 380–500 mm
- mit Öffnungsunterstützung und Schließdämpfung



### Tür-Liftbeschlag FREEslide

Parallelliftbeschlag zur scharnierlosen Anbindung von Frontklappen. Passend für 16er- und 19er-Seitenwände.

8031082 für 600er Breite

224,37 269,24 €

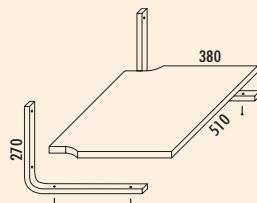
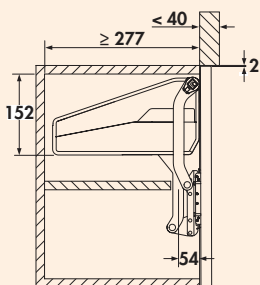

### Gerätehalter

Multifunktional zu verwenden für Mikrowellen, Fernseher, Radio und sonstige Kleingeräte, max. Tragkraft 30 kg. Mit weißer Spanplatte, melaminharzbeschichtet, mit 2 mm PVC-Vorderkante.

- 19 x 510 x 380 mm (H x B x T)

8031120 Halter silberfarbig

141,93 170,32 €





### Gasdruckfeder

- mit Schutzkappe grau
- für Türliftbeschläge
- Ø 19 mm
- L 210 mm

<b>8030101</b>	200 N	25,55	<b>30,66 €</b>
<b>8030102</b>	250 N	25,55	<b>30,66 €</b>
<b>8030103</b>	380 N	25,55	<b>30,66 €</b>



### iMove

Liftbeschlag. Der Wunsch nach viel Stauraum und einer durchgängigen Kranzhöhe führt bei vielen Küchenplanungen zu Hängeschranklösungen, deren obere Ebenen nicht für jeden erreichbar ist. Die Folge: entweder werden hier nur Gegenstände oder sogar Vorräte verstaut, die selten oder nie benötigt werden – oder die Trittleiter wird zur oft bemühten Küchenhilfe. Beide Varianten sind alles andere als optimal.

Höchste Zeit für ein Auszugssystem, das den Inhalt eines Hängeschrankes ganz bequem zugänglich macht: iMove. Mit einer Hand zu bedienen. Die gesamte obere Regalebene wird in einer eleganten Bewegung sowohl nach unten als auch vor den Schrankkorpus befördert. Hierdurch lässt sich das Staugut sogar noch bequemer erreichen als das der unteren Ebene des Hängeschrankes. Dies wird durch das gleichzeitige Absenken der Regaleleing weiter begünstigt.

Am Ende der Bewegung ist das Entnehmen der gewünschten Gegenstände kinderleicht. Gerade für die jüngsten Mitglieder des Haushaltes ein enormer Gewinn.

Die starken Höhenunterschiede der Hängeschränke gleicht der iMove durch ein hohes Maß an Einbau-Flexibilität aus - und durch die Wahl zwischen Modellen mit einer oder zwei Etagen. Der iMove Single deckt Schrankhöhen ab 520 mm (nach oben kein Limit) ab, der iMove Double kommt in Schrankhöhen ab 710 mm zum Einsatz. Korpusunterschiede, beispielsweise durch die Stärke der Seitenwände, werden durch das System problemlos ausgeglichen. Geeignet für scharnierte Türen und Lifttüren. Mit integriertem Softstopp, dadurch wird der iMove sanft abgebremst und zusätzlich in Schließrichtung gedämpft.

#### Vorteile:

- keine Justage notwendig
- Zuladung bis zu 8 kg
- sanftes Absenken
- einfaches Liften
- ausgereifte Technik
- beste Materialien
- sicher (Fingerklemmschutz)

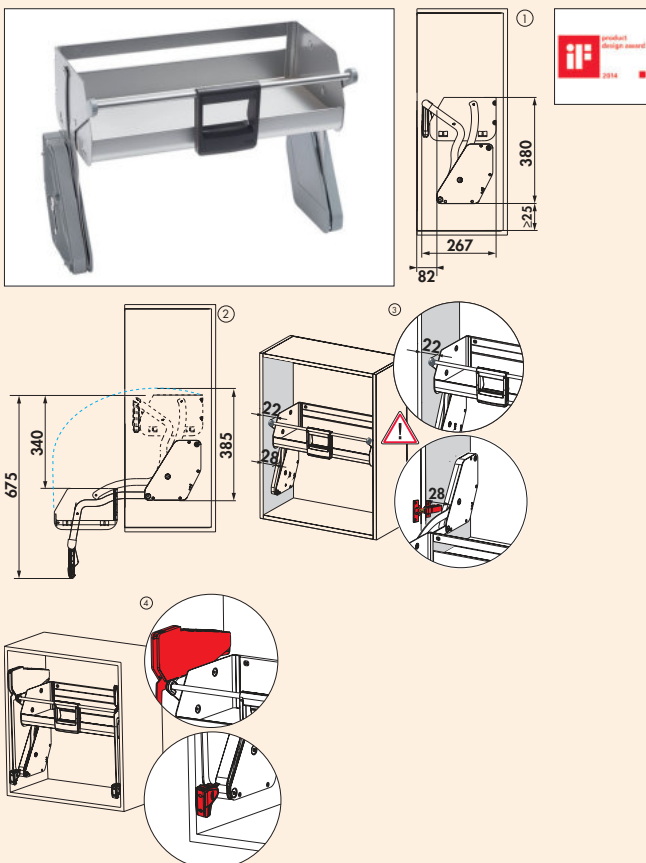

### iMove-Set Single Tray

Liftbeschlag. Silber. Inkl. Befestigungsmaterial (1 Bohrerschablone, 8 Holzschrauben 4,5 x 50 mm). Zum Nachrüsten geeignet.

- Mindestschrankhöhe\* (nach oben kein Limit)
- bei scharnierter Tür: 520 mm
- bei Einsatz von Liftbeschlägen: 650 mm
- passend für 16er- und 19er-Seitenwände
- Zuladung bis zu 8 kg
- 380 x 267 mm (H x T)

\*Schrankhöhe ist abhängig von Scharnierposition, Scharniereinsprung oder Liftbeschlag (s. Zeichnungen 1–4).

8031104 für 600er Schrank, B 562 mm	354,62	<b>425,54 €</b>
8031105 für 900er Schrank, B 862 mm	376,22	<b>451,46 €</b>

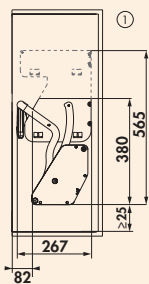

### iMove-Set Double Tray

Liftbeschlag, Silber. Inkl. Befestigungsmaterial (1 Bohrschablone, 8 Holzschrauben 4,5 x 50 mm). Zum Nachrüsten geeignet.

- Mindestschrankhöhe\* (nach oben kein Limit)
- bei scharnierter Tür: 710 mm
- bei Einsatz von Liftbeschlägen: 710 mm
- passend für 16er- und 19er-Seitenwände
- Zuladung bis zu 8 kg
- 565 x 267 mm (H x T)

\*Schrankhöhe ist abhängig von Scharnierposition, Scharniereinsprung oder Liftbeschlag (s. Zeichnungen 1-4).

8031106 für 600er Schrank, B 562 mm

449,08 **538,90 €**

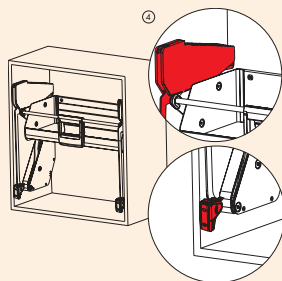
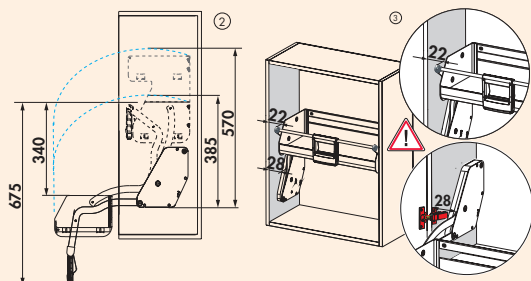

Schrank-  
ausstattung

# STOREX®

## Hochschrank- ausstattung

Bequem und gezielt zugreifen



### Hochschrankauszüge

Der guten Ordnung halber

Seite 553–558

### Aufbewahrungssysteme

Mannigfaltiges perfekt sortiert

Seite 559–564





# STOREX®

## Hochschrank- auszüge

Der guten Ordnung halber



VS TAL Side  
VS TAL Larder  
VS TAL Gate

Seite 554

Seite 555–556

Seite 557–558



### VS TAL Side

Der VS TAL Side Seitenauszug ermöglicht es, den Stauraum in einem 300 mm breiten Schrank maximal auszunutzen.

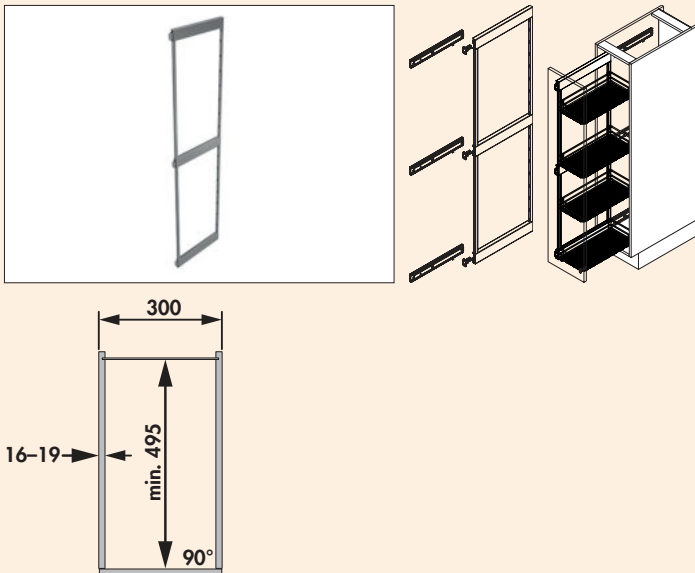

### VS TAL Side Rahmen

Seitenauszug inkl. Führung.

- Schrankbreite 300 mm
- Einbautiefe mind. 495 mm
- Einbauhöhe mind. 1222 oder 1824 mm
- Anschlag links oder rechts
- 3 Führungen
- integrierte Dämpfung und Selbsteinzug in den Führungen
- Traglast des Systems: max. 40 kg
- individuelle Höhenverstellung der Körbe
- 3D-Frontjustierung
- werkzeuglose Montage der Front am Auszug

**Bitte beachten Sie:**

**Körbe müssen separat bestellt werden!**

<b>8037008</b>	H 1222 mm, für 4 Körbe, silber	220,08	<b>264,10 €</b>
<b>8037009</b>	H 1824 mm, für 6 Körbe, silber	240,76	<b>288,91 €</b>
<b>8037149</b>	H 1222 mm, für 4 Körbe, anthrazit	220,08	<b>264,10 €</b>
<b>8037150</b>	H 1824 mm, für 6 Körbe, anthrazit	240,76	<b>288,91 €</b>



### VS SUB/TAL Side Premea Korb-Set

Ablageelemente für VS SUB/TAL Side Rahmen.

- Korbmaße 84 x 220 x 470 mm (H x B x T)
- passend für Schrankbreite 300 mm
- Set bestehend aus zwei Körben
- Reling silber, Boden grau, Stärke 8 mm
- Reling anthrazit, Boden anthrazit, Stärke 8 mm

<b>8037010</b>	silber	118,57	<b>142,28 €</b>
<b>8037148</b>	anthrazit	118,57	<b>142,28 €</b>



### VS TAL Larder

Der VS TAL Larder ist ein klassischer Apothekerschrank. Er ermöglicht durchdachtes Verstauen und Organisieren von Lebensmitteln in der Küche. Im geöffneten Zustand bietet der VS Tal Larder eine gute Übersicht und einen schnellen Zugriff auf den Schrankinhalt.

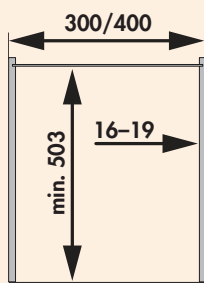
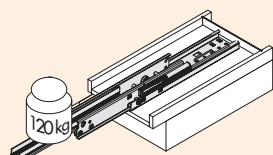

### VS TAL Larder Führung

Für Hochschrankauszug VS TAL Larder.

- für 300 und 400 mm Schrankbreiten
- untere und obere Führung
- Einbautiefe mind. 503 mm
- Traglast max. 120 kg
- Führung mit Synchronisation, Selbsteinzug und Dämpfung

**Bitte beachten Sie:**

**Tragrahmen und Körbe müssen separat bestellt werden!**

8037014	hellgrau	173,36	208,03 €
8037152	anthrazit	173,36	208,03 €

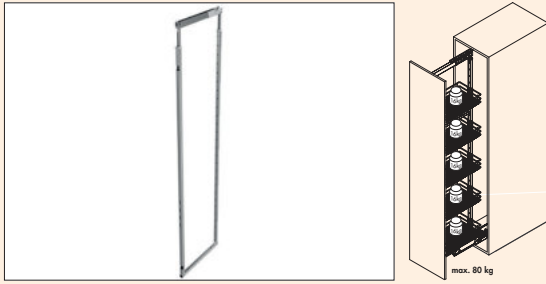

### VS TAL Larder Rahmen

- Für Hochschrankauszug VS TAL Larder.
- Schrankbreite 300 und 400 mm
  - Einbautiefe mind. 503 mm
  - Einbauhöhe 1200 bis 2140 mm
  - Tragrahmenhöhe teleskopierbar
  - werkzeuglose Montage des Rahmens auf der unteren und oberen Führung
  - Zuladung max. 80 Kg
  - individuelle Höhenverstellung der Körbe
  - 3D-Frontjustierung

**Bitte beachten Sie:**

**Führung und Körbe müssen separat bestellt werden!**

<b>8037015</b>	H 1200–1450 mm, bis zu 4 Körbe, silber	170,67	<b>204,80 €</b>
<b>8037016</b>	H 1450–1700 mm, bis zu 4 Körbe, silber	185,04	<b>222,05 €</b>
<b>8037017</b>	H 1700–1950 mm, bis zu 5 Körbe, silber	199,41	<b>239,29 €</b>
<b>8037018</b>	H 1900–2140 mm, bis zu 5 Körbe, silber	208,40	<b>250,08 €</b>
<b>8037153</b>	H 1200–1450 mm, bis zu 4 Körbe, anthrazit	170,67	<b>204,80 €</b>
<b>8037154</b>	H 1450–1700 mm, bis zu 4 Körbe, anthrazit	185,04	<b>222,05 €</b>
<b>8037155</b>	H 1700–1950 mm, bis zu 5 Körbe, anthrazit	199,41	<b>239,29 €</b>
<b>8037156</b>	H 1900–2140 mm, bis zu 5 Körbe, anthrazit	208,40	<b>250,08 €</b>

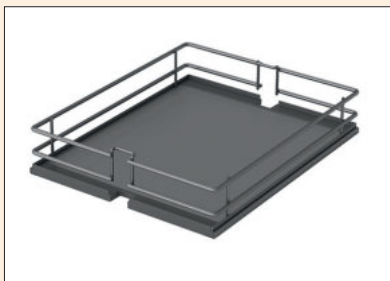

### VS TAL Larder Premea Korb

- Ablageelemente für VS TAL Larder Rahmen.
- Korbbreite 250 mm für 300 mm Schrankbreite
  - Korbbreite 350 mm für 400 mm Schrankbreite
  - Korbmaße 80 x 250/350 x 460 mm (H x B x T)
  - inklusive Befestigungs-Clip
  - Tragkraft max. 16 kg je Korb
  - Reling silber, Boden grau, Stärke 8 mm
  - Reling anthrazit, Boden anthrazit, Stärke 8 mm

<b>8037019</b>	300 mm Schrank, 1 Stk., silber	60,08	<b>72,10 €</b>
<b>8037020</b>	300 mm Schrank, 4 Stk., silber	239,83	<b>287,80 €</b>
<b>8037157</b>	300 mm Schrank, 1 Stk., anthrazit	60,08	<b>72,10 €</b>
<b>8037158</b>	300 mm Schrank, 4 Stk., anthrazit	239,83	<b>287,80 €</b>
<b>8037021</b>	400 mm Schrank, 1 Stk., silber	79,33	<b>95,20 €</b>
<b>8037022</b>	400 mm Schrank, 4 Stk., silber	312,61	<b>375,13 €</b>
<b>8037159</b>	400 mm Schrank, 1 Stk., anthrazit	79,33	<b>95,20 €</b>
<b>8037160</b>	400 mm Schrank, 4 Stk., anthrazit	312,61	<b>375,13 €</b>



### Power-Move-Antriebssatz

- Systembauteil zur Öffnungsunterstützung für VS TAL Larder.
- für 300 und 400 mm Schrankbreiten
  - max. 120 kg Ausschubkraft
  - reagiert auf Druck oder Zug
  - einfache Montage an den vorhandenen Auszug
  - nachträgliche Montage möglich
  - 220-V-Anschluss erforderlich

<b>8037035</b>	grau	617,14	<b>740,57 €</b>
----------------	------	--------	-----------------



### VS TAL Gate

Der VS Tal Gate begeistert durch maximalen Stauraum, einfachen Zugriff und optimalen Überblick. In Sachen Komfort und Design setzt der VS TAL Gate Maßstäbe. Durch das Öffnen der Drehtür wird das Staugut in einem Zug automatisch auf den Nutzer zu bewegt.

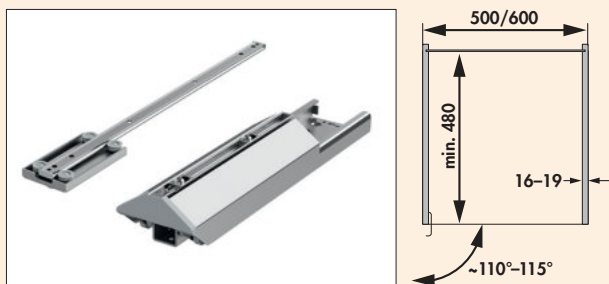

### VS TAL Gate Führung

Für Vorratsschrankauszug VS TAL Gate.

- untere und obere Führung
- für Schrank mit Drehtür
- Einbautiefe mind. 480 mm
- Traglast max. 75 kg

**Bitte beachten Sie:**

**Tragrahmen und Körbe müssen separat bestellt werden!**

8037036	silber	173,36	208,03 €
8037161	anthrazit	173,36	208,03 €

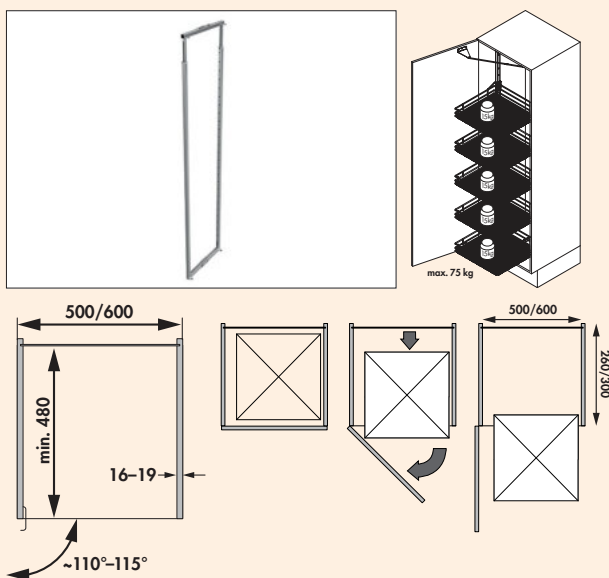

### VS TAL Gate Rahmen

Für Hochschrankauszug VS TAL Gate.

- Schrankbreiten 500 und 600 mm
- Einbautiefe mind. 480 mm
- Einbauhöhe 1700 bis 2140 mm
- Tragrahmenhöhe teleskopierbar
- werkzeuglose Montage des Rahmens auf der unteren Führung
- werkzeuglose Verbindung zwischen Mitnehmer und Tragrahmen
- Traglast des Systems max. 75 kg
- individuelle Höhenverstellung der 5 Körbe
- links oder rechts montierbar

**Bitte beachten Sie:**

**Führung und Körbe müssen separat bestellt werden!**

8037043	500 mm Schrank, H 1700–1950 mm, bis zu 5 Körbe, silber	199,41	239,29 €
8037044	500 mm Schrank, H 1900–2140 mm, bis zu 5 Körbe, silber	200,34	240,41 €
8037162	500 mm Schrank, H 1700–1950 mm, bis zu 5 Körbe, anthrazit	199,41	239,29 €
8037163	500 mm Schrank, H 1900–2140 mm, bis zu 5 Körbe, anthrazit	200,34	240,41 €
8037047	600 mm Schrank, H 1700–1950 mm, bis zu 5 Körbe, silber	200,34	240,41 €
8037048	600 mm Schrank, H 1900–2140 mm, bis zu 5 Körbe, silber	205,71	246,85 €
8037164	600 mm Schrank, H 1700–1950 mm, bis zu 5 Körbe, anthrazit	200,34	240,41 €
8037165	600 mm Schrank, H 1900–2140 mm, bis zu 5 Körbe, anthrazit	205,71	246,85 €

Schrank-  
ausstattung



### VS TAL Gate Premea Korb

Ablageelemente für VS TAL Gate Vorratsschrankauszug.

- Korbbreite 400 mm für 500 mm Schrankbreite
- Korbbreite 500 mm für 600 mm Schrankbreite
- Korbmaße 84 x 400/500 x 395 mm (H x B x T)
- inklusive Befestigungs-Clip
- Tragkraft max. 16 kg je Korb
- Reling silber, Boden grau, Stärke 8 mm
- Reling anthrazit, Boden anthrazit, Stärke 8 mm
- inkl. Türmitnehmer (nur bei Korbset 4 Stück)

<b>8037051</b>	500 mm Schrank, 1 Stk., silber	96,13	<b>115,36 €</b>
<b>8037052</b>	500 mm Schrank, 4 Stk., silber	377,31	<b>452,77 €</b>
<b>8037166</b>	500 mm Schrank, 1 Stk., anthrazit	96,13	<b>115,36 €</b>
<b>8037167</b>	500 mm Schrank, 4 Stk., anthrazit	377,31	<b>452,77 €</b>
<b>8037053</b>	600 mm Schrank, 1 Stk., silber	98,82	<b>118,58 €</b>
<b>8037054</b>	600 mm Schrank, 4 Stk., silber	395,29	<b>474,35 €</b>
<b>8037168</b>	600 mm Schrank, 1 Stk., anthrazit	98,82	<b>118,58 €</b>
<b>8037169</b>	600 mm Schrank, 4 Stk., anthrazit	395,29	<b>474,35 €</b>



# STOREX®

## Aufbewahrungssysteme

Mannigfaltiges perfekt sortiert



Tidy Ordnungssystem

Seite 560–563

# STOREX®

## Tidy Ordnungssystem

Komplettlösung für Küche,  
Bad und Hauswirtschaftsraum



### Tidy – das Stauraumkonzept

- für aufgeräumte Schränke: alles sauber verstaut und dennoch schnell zur Hand
- 600 mm breite Schränke unterschiedlicher Höhen können individuell ausgestattet werden
- mit wenigen Handgriffen können Einbauten jederzeit schnell geändert, nachgerüstet oder erweitert werden
- diverse Einbaumodule, die individuell nach Bedarf kombiniert werden können
- robuste, alltagstaugliche Konstruktion und langlebige Materialien
- made in Germany



### Tidy Ordnungssystem

Das umfassende Tidy Ordnungssystem nutzt den vorhandenen Stauraum in Küche, Bad oder Hauswirtschaftsraum so effizient wie möglich aus. Vor allem in Wohnungen und Häusern ohne Keller oder Dachboden sind besondere Lösungen notwendig, um Raum zum Verstauen, Waschen und Wäschetrocknen zu schaffen.



### Tidy Universaltablar

Für diverse Utensilien (z. B. Getränkekisten, Wäschekörbe etc.). Ausziehbar inkl. Auszugsschienen.

- für 600 mm Schrankbreite
- korrosionsfest beschichtetes Stahlblech, weiß
- Kunststoffteile weiß
- 68 x 568 x 510 mm (H x B x T)
- Innenmaß: 445 x 500 mm (B x T)
- Seitenwandmontage (nur für 16 mm Seitenwände geeignet)
- Tragkraft bis ca. 40 kg



8035216 weiß 265,88 319,06 €



### Tidy Wäschekorb

Wäschekorb. Kunststoff.

- Volumen 41 Liter
- 304 x 520 x 462 mm (H x B x T)

8035217 blau 107,82 129,38 €



### Tidy Schuhregal

Einbaumodule zur Aufbewahrung von Schuhen.

- als Aufsatz auf Universaltablar
- korrosionsfest beschichtetes Stahlblech, weiß
- 158 x 496 x 356 mm (H x B x T)

8035218 weiß 160,84 193,01 €



### Tidy Utensilienbehälter

Utensilienbehälter. 2-fach mit Wandhalter. Zum Einhängen und Herausnehmen.

- für 600 mm Schrankbreite
- zum Anbau außen am Schrank oder an der Wand
- korrosionsfest beschichtetes Stahlblech, weiß
- Kunststoffteile blau
- 241 x 436 x 198 mm (H x B x T)

8035200 weiß/blau 84,29 101,15 €

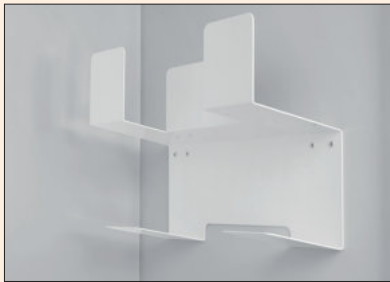

### Tidy Besen-/Wischerhalter

2-fach.

- korrosionsfest beschichtetes Stahlblech, weiß
- 262 x 137 x 352 mm (H x B x T)
- Montage mit nur vier Schrauben

8035219 weiß 81,18 97,42 €



### Tidy Ablage

Ablage inkl. Kehr-Set.

- korrosionsfest beschichtetes Stahlblech, weiß
- 158 x 289 x 480 mm (H x B x T)
- Montage mit nur vier Schrauben

8035220 weiß 161,68 194,02 €



### Tidy Anbau Wäschetrockner

Zum Anbau außen am Schrank oder an der Wand.

- für 600 mm Schrankbreite
- korrosionsfest beschichtetes Stahlblech, weiß
- klappbar
- 300 x 525 x 820 mm (H x B x T)

8035209 weiß 130,25 156,30 €



### Tidy Wandhalter

Für Bügelbrett oder Haushaltsleiter.

- pulverbeschichtetes Stahlblech, weiß
- 50 x 155 x 350 mm (H x B x T)

8035215 weiß 29,50 35,40 €



### Tidy Wäschebehälterauszug 500

2-fach.

- für 500 mm Schrankbreite
- Behältervolumen 2 x 33 l
- Metallteile Stahlblech weiß
- Kunststoffteile weiß/hellblau
- 545 x 462–468 x 528 mm (H x B x T)
- Seitenwandmontage 16–19 mm
- mit abgedecktem, gedämpften Selbsteinzug inkl. synchronisiertem Überauszug

8035211 weiß/hellblau 397,98 477,58 €

Schrank-  
ausstattung



### Tidy Wäschebehälterauszug S 600

- 2-fach.
- für 600 mm Schrankbreite
  - Behältervolumen 2 x 33 l
  - Metallteile Stahlblech weiß
  - Kunststoffteile weiß/hellblau
  - 545 x 562–568 x 448 mm (H x B x T)
  - Seitenwandmontage 16–19 mm
  - Systemtiefe nur 448 mm
  - **mit abgedecktem, gedämpften Selbsteinzug inkl. synchronisiertem Überauszug**

8035213 weiß/hellblau 456,39 547,67 €

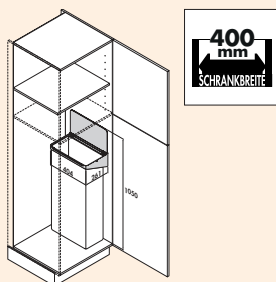

### Tidy Müllsackhalterung

- Einhängevorrichtung für Müllsäcke oder Stoffbeutel.
- pulverbeschichtetes Stahlblech
  - inkl. Baumwollsack
  - Einbau in Schränke oder außen an die Schrankwand
  - Montage mit nur 2 Schrauben, empfohlene Einbauhöhe 1050 mm
  - 125 x 404 x 261 mm (H x B x T)

8035214 weiß 211,09 253,31 €

Schrank-  
ausstattung



# STOREX® Zubehör

Dinge, die man immer braucht



Leitern  
Trägt Schweres,  
ohne im Weg zu stehen Seite 567–568

Sonstiges  
Was außerdem hilft Seite 569–574



# STOREX®

## Leitern

Trägt Schweres,  
ohne im Weg zu stehen



Stepfix

Seite 568

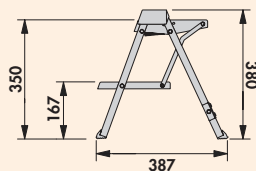

### Stepfix

Klappritt. Speziell für Einbauküchen konzipierter zweistufiger Klappritt. Zur Unterbringung im Sockelraum ab 100 mm Höhe.

- nur 90 mm flach
- **Tragkraft ca. 150 kg**
- **Steighöhe 380 mm**
- **Maße Einbau 100 x 403 x 470 mm (H x B x T)**
- **Maße Produkt 380 x 403 x 387 mm (H x B x T) ausgeklappt**

8034030 Aluminium 170,67 **204,80 €**



### Befestigungsbügel

Als Zubehör für einzelne Sockelstücke. Passend zum Stepfix. Aufgrund der Klipptechnik ist der Sockel abnehmbar.

8034032 chrom 40,17 **48,20 €**

STOREX®

Sonstiges

Was außerdem hilft



■ Herdschutzgitter	Seite 570
Decotop	Seite 571
Unterbauradios	Seite 572
INTUBLU	Seite 573

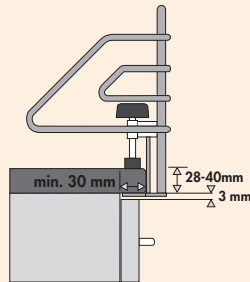

### Herdschutzgitter

Chrom. Für die einfache Montage an die Arbeitsplatte vor einem 600er oder 900er Kochfeld.

– 175 x 140 mm (H x T)

<b>8031005</b> für 600er, B 678 mm	94,45	<b>113,34 €</b>
<b>8031008</b> für 900er, B 978 mm	145,80	<b>174,96 €</b>





### Decotop

Eingelegt in einer Edelstahlwanne ergibt sich das Granitfeld Decotop. Alle Granitarten sind in sich aussagekräftig und von hochwertiger Qualität. So kann jeder seinen Typ finden und seiner Kreativität freien Lauf lassen. Und das alles zu einem überzeugenden Preis.

Ein Tipp: Beschädigte Arbeitsplatten, z. B. durch Brandflecken, können schnell und kreativ beseitigt werden.

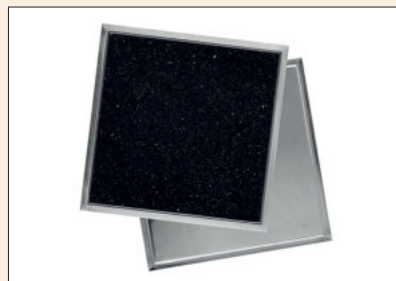

### Decotop 1

- Granitfeld.
- Maße 250 x 250 mm (inkl. Edelstahlwanne)
  - Ausschnittmaße 236 x 236 mm
  - Einbautiefe 13 mm

**3012005** Galaxy Star 176,47 **211,76 €**



### Decotop 2

- Granitfeld.
- Maße 510 x 325 mm (inkl. Edelstahlwanne)
  - Ausschnittmaße 496 x 311 mm
  - Einbautiefe 13 mm

**3012012** Galaxy Star 281,51 **337,81 €**

Schrank-  
ausstattung



### Fonico 2022

DAB+/UKW-RDS-Radio. Zum Unterbau. Mit Festsenderspeicher, dimmbare LCD-Anzeige, LED-Arbeitsplatzbeleuchtung auf der Unterseite, klappbarer Standfuß, zwei Weckzeiten, Wecken durch Radio oder Signalton, Einschlaf- und Schlummerfunktion, zwei Küchentimer, inkl. Netzadapter, Leistung im Betrieb 2 x 1 Watt RMS.

— 58 x 257 x 162 mm (H x B x T)

8031219 silber

127,73 153,28 €



### Fonico 2045

DAB+/UKW-PLL-Radio. Zum Unterbau. Mit Festsenderspeicher, Bluetooth®-Funktion, Musikstreaming vom Handy, Freisprechfunktion, LED-Lichtstreifen (Unterseite des Gerätes), Küchentimer, zwei Weckzeiten einstellbar, Terminierungsfunktion, inkl. AC/DC Netzadapter 7 V 2A. Leistung im Betrieb 2 x 5 Watt RMS.

— 45 x 260 x 157 mm (H x B x T)

8031218 silber

163,03 195,64 €

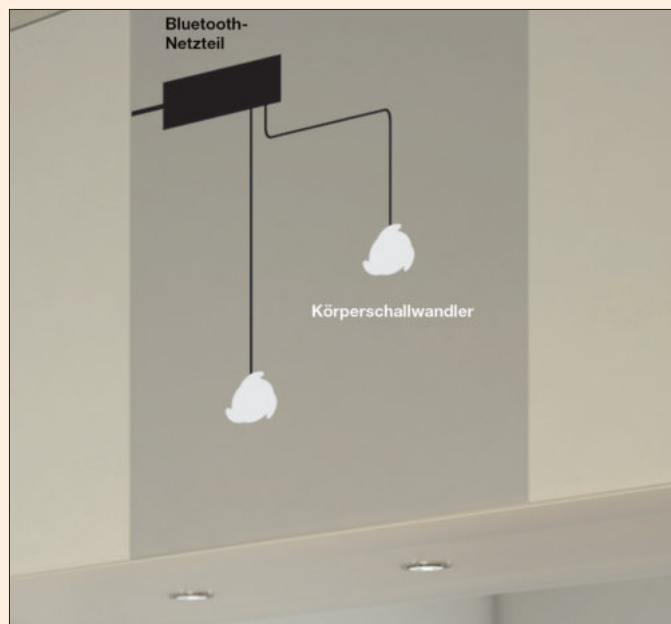
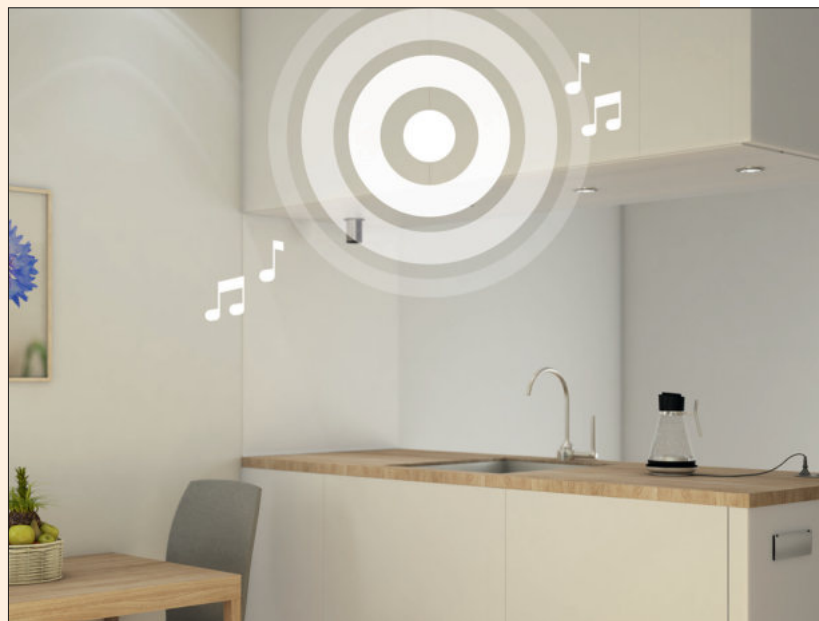

### INTUBLU

INTUBLU verbindet Musik mit gutem Design. Damit gehören sichtbare Lautsprecher der Vergangenheit an, denn von nun an spielen Möbel in Küche und Wohnen die Musik ab. Das durchdachte Raumkonzept wird nicht mehr durch die Optik von unpassenden Lautsprechern unterbrochen. Problemlos können die kleinen Exciter-Elemente in Küchenschubladen, Schranktüren oder hinter jedem Spiegel integriert und per Smartphone, Tablet oder Laptop in bester Klangqualität abgespielt werden.



### INTUBLU

Möbeleinbaulautsprecher. Mit Bluetooth-Netzteil und zwei Körperschallwandlern. **Für Oberflächen und Möbel.** Das unsichtbare INTUBLU Lautsprechersystem beinhaltet einen Bluetooth-Empfänger und zwei Lautsprecher, die in Möbel oder Oberflächen eingebaut werden können. Per Bluetooth wird die Musik über Tablets, Laptops oder Smartphones gesteuert und abgespielt.

Technische Daten:

- Maße Körperschallwandler Ø 68 mm
- Material Aluminium
- Steuerung per Bluetooth
- Bluetooth-Netzteil Maße 62 x 140 x 30 mm (H x B x T)
- Funkfrequenz (unidirektional) 2.4. 2,83 MHz
- max. Kontrastlast (ohmsch) 20 W
- max. Reichweite 10 m
- 3 Anschraubpunkte am Lautsprecher
- ansprechende Klangqualität
- platzsparendes Design
- Kabellänge der zwei Körperschallwandler 2 m | PVC-Verbindungsleitung
- Kabellänge Bluetooth-Netzteil 1,5 m | H03VWH2-F | 2 x 0,75 mm<sup>2</sup>
- keine Kabel oder Lautsprecher sichtbar
- einfache Montage durch Kleben oder Schrauben

8031220 silber

326,05 391,26 €

Schrank-  
ausstattung