

KÜCHENZUBEHÖR

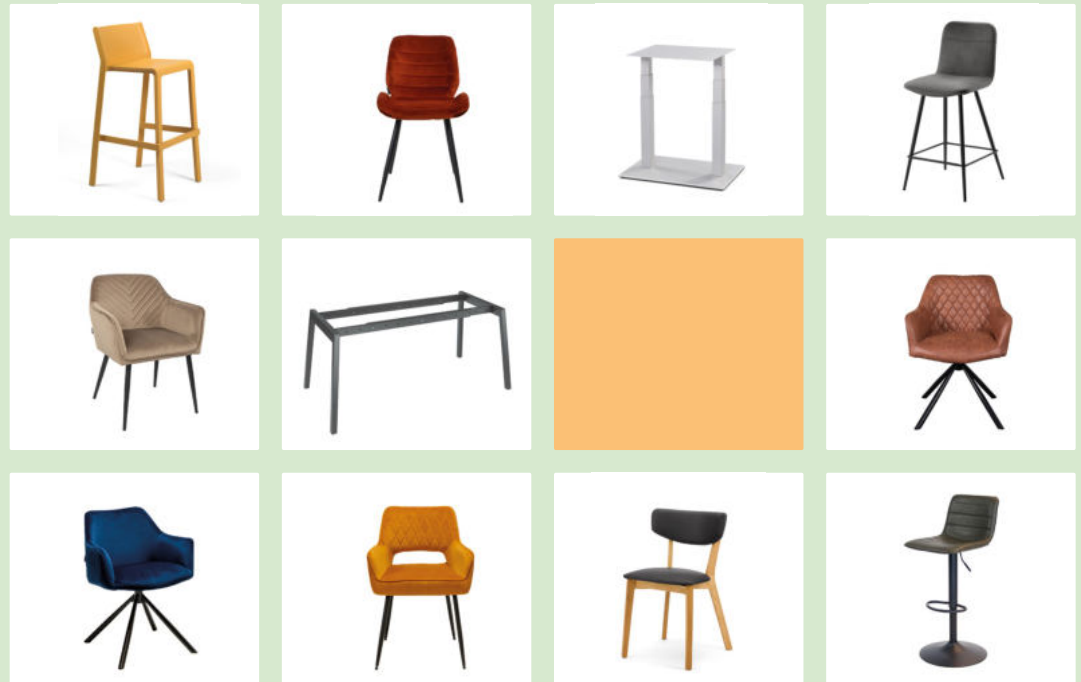

3 INTERIEUR

Veränderungen erzeugen Energie!

April 2024

Sehr geehrte Naber Kunden und Interessenten!

Soviel ist sicher: die Zahl der Veränderungen in der Welt wird auch in Zukunft nicht abnehmen. Gehen wir richtig damit um! Betrachten wir Veränderungen nicht als lästiges Hindernis oder unerwünschte Unterbrechung. Oft genug sind sie eine Quelle von Energie und erschließen neue Perspektiven und Inspirationen.

Weiter denken, neue Wege suchen, mit Veränderungen zielstrebig und offen umgehen – das ist bei Naber seit jeher an der Tagesordnung. Einmal mehr hat sich das mit unserem attraktiven neuen Webshop gezeigt. Der Online-Einkauf ist entspannt und anregend, und als Abrundung wartet eine Fülle aktueller Angebote, umfassender Informationen, Videos und Produktnachrichten auf Sie.

Darüber hinaus haben wir wieder ein großes Spektrum neuer Produkte in unser Programm aufgenommen. Alle Neuheiten sehen Sie in den vor Ihnen liegenden aktualisierten Küchenzubehör-Kataloginhalten **1 BASICS, 2 TECH und 3 INTERIEUR** (gültig ab 1. April 2024).

Wichtig ist: Wir halten die Preise stabil und haben sie ohne Anpassung übernommen. Außerdem stehen die Netto- und Brutto-Preise nun wieder direkt beim Produkt, die Preislisten entfallen. Der Dicke Grüne ist weiterhin der branchenweit anerkannte Orientierungsmaßstab für die umfassende Ausstattung attraktiver Küchen.

Einfach reinschauen – und neue Energie gewinnen! Wir freuen uns darauf, auch in Zukunft bei allen Veränderungen an Ihrer Seite zu stehen.

Mit freundlichen Grüßen

Naber GmbH

Ingrid Naber
Geschäftsleitung

Hans-Joachim Naber
Geschäftsleitung

Lasse Naber
Geschäftsleitung

Jörg Brune
Vertriebsleitung

Turbulente Zeiten



Es gilt bereits als "neue Normalität": die Tatsache, dass wir in unruhigen und unsicheren Zeiten leben, dass auf jede Krise bereits die nächste folgt, dass wir uns laufend neuen Herausforderungen stellen müssen.

In diesen turbulenten Zeiten sind in hohem Maß Zuversicht und Resilienz gefragt. Deshalb setzen wir guten Mutes und zukunfts offen weiterhin auf unseren Einfallsreichtum und unsere bewährte Fähigkeit, innovative Ideen erfolgreich in die Tat umzusetzen. Gerade jetzt gehen wir bahnbrechend mit neuen Entwicklungen voran. In enger Bezogenheit zu unseren Kunden, Mitarbeitern und Lieferanten nehmen wir die Dinge in die Hand. Dabei bleiben ausgesuchtes Design und Top-Qualität unserer Produkte sowie herausragender Service weiterhin eine Selbstverständlichkeit für uns.

Engagiert präsentieren wir Ihnen heute unsere 2024 neu aufgelegten Küchenzubehör-Kataloge 1 BASICS, 2 TECH und 3 INTERIEUR. Auch in der zunehmend digitalen Welt sind sie nach wie vor eine maßgebliche Orientierungshilfe, um Inspirationen zu gewinnen und bei der Einrichtung attraktiver Küchen an alles zu denken. Und die Kataloge zeigen Ihnen, was uns in diesen turbulenten Zeiten an Neuem eingefallen ist!

Die Naber Welt

Lebenszentrum Küche

Küchen sind so abwechslungsreich wie das Leben selbst. Hier gibt es stundenlanges Kochen und schnelle Snacks, den flotten Aufwachkaffee und gemütliches Genießen, Alleinsein, Zusammensitzen, alles Weitere. Zeit für einfallreiches Küchenzubehör: Naber hat es – und Naber inspiriert!



Faszinierendes Design

Küchenzubehör von Naber besitzt das "gewisse Etwas". Denn das faszinierende Design der Naber Produkte strahlt einen Hauch Besonderheit aus. Sie kommunizieren damit die Gewissheit: "So und nicht anders"! Und überzeugen natürlich funktional und qualitativ in jeder Hinsicht.

Individualität

Einfach mal weg vom Herkömmlichen und eigene Ideen wagen! Das Naber Angebot bietet mit Variantenreichtum und vielfältigen Gestaltungsmöglichkeiten immer Platz für Individualität. Weil Naber ein sicheres Gespür für die selbstbewussten Vorstellungen von Kunden und Endverbrauchern hat.



Kreativität

Naber steht für kreative Sprünge. Der engagierte Schritt von der einfallreichen Idee zur entschlossenen Umsetzung bringt phantastische Produkte hervor, die dem Markt mit neuen Impulsen vorangehen. Ihr Ziel: Küchen entscheidend komfortabler, effizienter und gelassener zu machen.



Innovative Lösungen

Produktzyklen verkürzen sich, eine Erfindung folgt auf die andere, Lebens- und Wohnkonzepte wechseln. Kein Problem, jede Küche mit dem genau richtigen Zubehör auszustatten – dafür hat Naber alle innovativen Lösungen bereit. Denn Naber denkt immer wieder weit voraus!



Quantensprung

Es gibt Naber Produkte, die eine Entwicklung entscheidend voranbringen oder völlig neue Lösungen für bestimmte Herausforderungen liefern: Quantensprünge. Jüngstes Beispiel ist COMPAIR PRIME flow®. Das derzeit fortschrittlichste Luftkanalsystem für Abluft, Umluft und alle Dunstabzugssysteme.

Entwicklungsabteilung

Ein höchst konzentrierter Teil der Naber Welt! Es ist unglaublich, wieviele Hürden ein Produkt überwinden muss, um in das Naber Zubehörprogramm aufgenommen zu werden. Nur so kann es seine härteste Prüfung mit Bravour bestehen: Kunden und Endverbraucher zu begeistern.



Kundenservice

Für Naber selbstverständlich: der Top-Kundenservice. Mit hervorragend geschultem Außendienst und enger Vor-Ort-Präsenz, minutiös präziser Logistik und einem Innendienst-Team, das Kundenwünsche kreativ erfüllt. Das Geheimnis dahinter: vertrauensvolle Bezaugung zu den Menschen!



NABER LIVE TOUR

Faszinierender Auftritt online: Mit wenigen Klicks bewegt sich der Besucher von Modul zu Modul, kann sofort Zusatzinfos und Videos aufrufen und in aller Ruhe detaillierte Einzelansichten studieren. Im Mittelpunkt: Highlights innovativer Küchentechnik und eine Fülle nützlicher Features.

Lebendige Events: Messen

Naber Messestände ziehen Besucher magnetisch an, mit hochinformativer, differenzierter und expressiver Präsentation der aktuellen Produkt-Highlights. Als Vollsortimenter gibt Naber einen kompetenten Einblick in kommende Trends. Hier gewinnt die Branche wertvolle Inspirationen.



Internetpräsenz

naber.com – der Naber Online Shop.
Digitale Erlebniswelt für Küchenzubehör!

Täglich rund um die Uhr geöffneter Sofort-Zugang zu allen Produkten und Informationen. Mit Echtzeit-Lieferauskunft und komfortabler Produktorder. Prall gefüllt mit kreativen Ideen für alle Küchenzubehör- und Ausstattungsansprüche!



<p>Warengruppen</p> <p>Alles auf einen Blick – übersichtlich strukturiert</p>	<p>Produkte</p> <p>Informationen, Technik, Spezifikationen</p>	<p>Service</p> <p>Downloads, Infos, Videos, Konfiguratoren</p>
<p>Magazin</p> <p>Neues von Naber – immer im Trend!</p>	<p>Händlerportal</p> <p>Kompetent, komfortabel, transparent – perfekt</p>	<p>Unternehmen</p> <p>Naber von A bis Z</p>

compair-flow.com – alles über perfekte Küchenlüftung!

Für Architekten, Planer, Einrichter und Nutzer. Alle Grundlagen für angenehmes Wohlfühlklima, mit vielen Praxis-Tipps, wie Dunstabzugssysteme sicher und effizient geplant und umgesetzt werden.



<p>Durchblick</p> <p>Dunstabzugssysteme und Bauarten – der Systemcheck.</p>	<p>Knowhow</p> <p>Alle Naber Bauteile für effiziente und leise Lüftung.</p>	<p>Umsetzung</p> <p>Luftkanalsysteme schnell und reibungslos einbauen.</p>
---	---	--

Warengruppen-Übersicht

3 INTERIEUR

Seite

TABLON® Hocker, Stühle, Tische

Verstellbare Hocker	9–18
Hocker	19–36
Stühle	37–68
Tische, Gestelle	69–100

1 BASICS

Seite

NABER-CONTURA® Spülen

Edelstahl	9–30
Keramik	31–44
Composite	45–56

ARMATE® Armaturen

SERVIZIO	67–74
LINEA	75–92
Ideal Standard	93–100
KLUDI	101–112
Waschtischarmaturen	113–120
Warmwasserspeicher	121–126

SELECTakit® Abfallsammler

Auszugstechnik für Frontauszug	133–170
Auszugstechnik für vorhandene Auszüge	171–204
Auszugstechnik für Drehtüren	205–230
Schwenktechnik für Drehtüren	231–240
Freistehende Behälter, Abfallzerkleinerer	241–244

LUMICA® Lichttechnik

LIC LED-System	257–294
Unterboden-, Nischenleuchten	295–314
Ein-/Aufbauleuchten	315–330
Lichtböden	331–338
Flex Stripes, Sockelleuchten	339–358
Langfeldleuchten	359–378
Pendel-, Decken-, Oberboden-, Inselleuchten	379–396
Konverter und Schalteinheiten	397–400

CON-AKTIV® Steckdosen

Aufbau-, Eck-Steckdosen	405–418
Versenkbare Steckdosen	419–426
Einbausteckdosen	427–444

TRADUR® Stützelemente

Stützfüße	449–456
Sockelfüße	457–458
Konsolen	459–470

STOREX Schrankausstattung

Unterschrankausstattung	475–536
Hängeschrankausstattung	537–550
Hochschrankausstattung	551–564
Zubehör	565–574

ACCOMODA Nischenausstattung

Nischenrückwände	579–622
Reling-, Regalsysteme	623–662
Tablarträger	663–670
Baldachinsysteme	671–674
Profile	675–682

2 TECH

Seite

COMPAIR® Lüftungstechnik

COMPAIR PRIME flow® 150	9–32
COMPAIR STEEL flow® 150	33–42
COMPAIR® flow 150	43–64
COMPAIR® flow 125	65–80
COMPAIR® top	81–88
COMPAIR® norm	89–94
COMPAIR® Zubehör (alle Systeme)	95–104

MONTEC® Montagematerial

Spülenanschluss-Zubehör	109–120
Armaturenanschluss-Zubehör	121–132
Elektro-Zubehör	133–144
Verbindungsmaterial	145–154

TECFUNCTION Küchentechnik

Sockelheizung	159–164
Sockelsauger	165–168

Stichwortverzeichnis auf der folgenden Seite!

Stichwortverzeichnis INTERIEUR

A	Seite
Aiden 1R	63
Aron R Hocker	15

B	Seite
Barile 1WS Stuhl	46
Barile 2K Hocker	25
Barile 2WS Hocker	26
Bella R Hocker	14
Borsa 1K Stuhl	44
Borsa 2K Hocker	24
Bringo 2K Hocker	21
Bruck 1K Stuhl	41
Buccia 1K Stuhl	42
Buccia 2K Hocker	22
Buono K Hocker	10

C	Seite
Cara 1R	61

D	Seite
Daimo 1K Stuhl	40
Daimo 2K Hocker	20
Diam 1E Stuhl	59

E	Seite
Eda 2R Hocker	33
Ella WS Stuhl	52
Essere Gestell	72-73

F	Seite
Felice 1WS Stuhl	47
Felice 2K Hocker	27
Felice 2WS Hocker	28

G	Seite
Gliera Gestelle	78-82

H	Seite
Hocker	19-36

I	Seite
Interieur	9-100

K	Seite
Kufengestelle	65-67
Kyra 1R	60

L	Seite
Lea 1K Stuhl	54
Lea 2K Hocker	31
Lera 1V Stuhl	57
Level K Hocker	11
Level WS Hocker	12
Lex E Hocker	13
Lino 1K Stuhl	48
Lino 1WS Stuhl	49
Lino 2K Hocker	29
Lino 2WS Hocker	30
Livia Gestelle	83-85

M	Seite
Maya 1R	62

R	Seite
Rica K Stuhl	51
Rocco 1R	64
Rocco R Hocker	16
Rowa 1V Stuhl	58

S	Seite
Sera 1V Stuhl	56
Sera V Hocker	17
Step 1V Stuhl	55
Step 2V Hocker	32
Stühle	37-68

T	Seite
TABLON®	9-100
Tavolo Gestell	74
Thalea U Gestell	86
Tina K Stuhl	53
Tisch-/Bankgestelle	87-100
Tische und Gestelle	69-100

Seite	
Trill 1 Stuhl	66
Trill 1A Stuhl	67
Trill 2 Hocker	35
Trill 3 Hocker	36

V	Seite
Verstellbare Hocker	9-18
Vive WS Stuhl	50

X	Seite
Xtreme Gestell	86

Z	Seite
Zesen 1K Stuhl	43
Zesen 2K Hocker	23

Inhaltsverzeichnis nach Artikelnummern INTERIEUR

1111139 bis 3032220

Artikel-Nr.	Seite	per Stück in €	
		20 % MwSt. exkl.	inkl.
1111139	10-11, 20-24,	14,87	17,84
	29, 31, 40-44,	14,87	17,84
	48, 51, 53-54	14,87	17,84
3031004	74	914,29	1097,15
3031005	74	914,29	1097,15
3031007	72	825,21	990,25
3031009	73	952,94	1143,53
3032013	98	583,03	699,64
3032014	98	778,82	934,58
3032015	98	920,76	1104,91
3032023	97	502,18	602,62
3032024	97	574,96	689,95
3032025	97	624,37	749,24
3032027	99	35,97	43,16
3032033	98	364,71	437,65
3032034	98	459,92	551,90
3032035	98	510,25	612,30
3032039	100	469,83	563,80
3032040	100	563,28	675,94
3032041	100	610,00	732,00
3032043	100	35,97	43,16
3032110	88	592,86	711,43
3032129	90-91, 99	50,50	60,60
3032131	90	747,39	896,87
3032133	91	817,48	980,98
3032144	94	381,51	457,81
3032151	94	381,51	457,81
3032188	96	994,45	1193,34
3032190	96	1077,06	1292,47
3032202	90	603,70	724,44
3032203	91	662,10	794,52
3032207	96	896,55	1075,86
3032208	96	963,87	1156,64
3032209	97	390,76	468,91
3032210	97	431,18	517,42
3032211	97	459,92	551,90
3032212	98	538,07	645,68
3032213	98	727,65	873,18
3032214	98	851,60	1021,92
3032215	98	278,49	334,19
3032216	98	336,89	404,27
3032217	98	364,71	437,65
3032218	100	356,64	427,97
3032219	100	409,66	491,59
3032220	100	448,24	537,89

3032222 bis 3033092

Artikel-Nr.	Seite	per Stück in €	
		20 % MwSt. exkl.	inkl.
3032222	92	450,92	541,10
3032223	92	509,33	611,20
3032224	92	504,87	605,84
3032225	92	583,03	699,64
3032226	92	522,86	627,43
3032227	92	604,54	725,45
3032228	89	394,37	473,24
3032229	89	450,92	541,10
3032230	89	422,18	506,62
3032231	89	485,13	582,16
3032232	96	994,45	1193,34
3032233	96	1077,06	1292,47
3032235	88	592,86	711,43
3032238	90	747,39	896,87
3032239	91	817,48	980,98
3032244	97	502,18	602,62
3032245	97	574,96	689,95
3032246	97	624,37	749,24
3032247	98	583,03	699,64
3032248	98	778,82	934,58
3032249	98	920,76	1104,91
3032250	98	364,71	437,65
3032251	98	459,92	551,90
3032252	98	510,25	612,30
3032253	100	469,83	563,80
3032254	100	563,28	675,94
3032255	100	610,00	732,00
3032256	95	309,92	371,90
3032257	95	365,63	438,76
3032258	95	365,63	438,76
3033001	81	1067,23	1280,68
3033002	81	1199,16	1438,99
3033003	81	1714,29	2057,15
3033004	81-82	40,84	49,01
3033010	81	312,61	375,13
3033072	76	114,12	136,94
3033073	75	636,05	763,26
3033083	76, 86	63,45	76,14
3033084	77	188,66	226,39
3033085	77	208,40	250,08
3033086	77	227,31	272,77
3033087	77	268,57	322,28
3033088	75	515,63	618,76
3033091	76	317,98	381,58
3033092	76	341,34	409,61

Inhaltsverzeichnis nach Artikelnummern INTERIEUR

3033093 bis 3037320

Artikel-Nr.	Seite	per Stück in €	
		exkl.	inkl. 20 % MwSt.
3033093	76	339,58	407,50
3033094	76	596,47	715,76
3033095	76	617,14	740,57
3033096	75	384,45	461,34
3033103	77	556,97	668,36
3033104	77	188,66	226,39
3033106	77	202,10	242,52
3033109	77	230,00	276,00
3033111	77	65,29	78,35
3033190	80	347,06	416,47
3033191	79	288,24	345,89
3033192	80	382,35	458,82
3033193	79	389,08	466,90
3033194	78	375,63	450,76
3033195	80	322,69	387,23
3033196	80	436,97	524,36
3033197	79	309,24	371,09
3033198	79	436,97	524,36
3033199	78	447,06	536,47
3035380	21	289,92	347,90
3035381	21	289,92	347,90
3035382	21	289,92	347,90
3035383	41	247,90	297,48
3035384	41	247,90	297,48
3035385	41	247,90	297,48
3035386	21	289,92	347,90
3035430	43	277,31	332,77
3035431	43	277,31	332,77
3035432	43	277,31	332,77
3036417	83	359,67	431,60
3036418	83	252,10	302,52
3036419	84	234,45	281,34
3036420	84	216,80	260,16
3036421	85	215,13	258,16
3036422	85	136,14	163,37
3036423	86	323,53	388,24
3036424	86	323,53	388,24
3036436	86	198,32	237,98
3036437	86	198,32	237,98
3037137	54	235,29	282,35
3037138	31	319,33	383,20
3037313	26	305,88	367,06
3037314	26	305,88	367,06
3037319	46	268,91	322,69
3037320	46	268,91	322,69

3038001 bis 3038185

Artikel-Nr.	Seite	per Stück in €	
		exkl.	inkl. 20 % MwSt.
3038001	67	134,45	161,34
3038002	67	134,45	161,34
3038003	67	134,45	161,34
3038004	67	134,45	161,34
3038005	67	134,45	161,34
3038006	67	134,45	161,34
3038007	67	134,45	161,34
3038011	66	124,37	149,24
3038012	66	124,37	149,24
3038013	66	124,37	149,24
3038014	66	124,37	149,24
3038015	66	124,37	149,24
3038016	66	124,37	149,24
3038017	66	124,37	149,24
3038021	35	149,58	179,50
3038022	35	149,58	179,50
3038023	35	149,58	179,50
3038024	35	149,58	179,50
3038025	35	149,58	179,50
3038026	35	149,58	179,50
3038027	35	149,58	179,50
3038031	36	149,58	179,50
3038032	36	149,58	179,50
3038033	36	149,58	179,50
3038034	36	149,58	179,50
3038035	36	149,58	179,50
3038036	36	149,58	179,50
3038037	36	149,58	179,50
3038121	52	361,34	433,61
3038122	52	361,34	433,61
3038131	20	289,92	347,90
3038132	20	289,92	347,90
3038133	20	289,92	347,90
3038134	10	383,19	459,83
3038135	10	383,19	459,83
3038137	20	289,92	347,90
3038139	20	289,92	347,90
3038147	20	289,92	347,90
3038148	20	289,92	347,90
3038149	20	289,92	347,90
3038181	10	383,19	459,83
3038182	10	383,19	459,83
3038183	10	383,19	459,83
3038184	10	383,19	459,83
3038185	10	383,19	459,83

Inhaltsverzeichnis nach Artikelnummern INTERIEUR

3038186 bis 3038356

Artikel-Nr.	Seite	per Stück in €	
		20 % MwSt. exkl.	inkl.
3038186	10	383,19	459,83
3038187	10	383,19	459,83
3038188	10	383,19	459,83
3038189	10	383,19	459,83
3038190	10	383,19	459,83
3038191	40	251,26	301,51
3038192	40	251,26	301,51
3038193	40	251,26	301,51
3038194	40	251,26	301,51
3038196	40	251,26	301,51
3038197	40	251,26	301,51
3038198	40	251,26	301,51
3038199	40	251,26	301,51
3038200	40	251,26	301,51
3038291	48	254,62	305,54
3038292	48	254,62	305,54
3038293	49	273,11	327,73
3038294	49	273,11	327,73
3038295	29	260,50	312,60
3038296	29	260,50	312,60
3038297	30	308,40	370,08
3038298	30	308,40	370,08
3038307	23	307,56	369,07
3038308	23	307,56	369,07
3038310	22	298,32	357,98
3038312	42	268,91	322,69
3038313	42	268,91	322,69
3038314	22	298,32	357,98
3038316	26	305,88	367,06
3038317	26	305,88	367,06
3038319	45	247,06	296,47
3038320	45	247,06	296,47
3038322	46	268,91	322,69
3038323	46	268,91	322,69
3038325	25	292,44	350,93
3038326	25	292,44	350,93
3038330	28	340,34	408,41
3038331	28	340,34	408,41
3038333	27	335,29	402,35
3038338	47	316,81	380,17
3038339	47	316,81	380,17
3038346	24	290,76	348,91
3038348	24	290,76	348,91
3038351	24	290,76	348,91
3038356	24	290,76	348,91

3038358 bis 3039004

Artikel-Nr.	Seite	per Stück in €	
		20 % MwSt. exkl.	inkl.
3038358	44	250,42	300,50
3038360	44	250,42	300,50
3038363	44	250,42	300,50
3038377	44	250,42	300,50
3038378	24	290,76	348,91
3038390	48	254,62	305,54
3038391	29	260,50	312,60
3038392	48	254,62	305,54
3038393	48	254,62	305,54
3038394	29	260,50	312,60
3038395	29	260,50	312,60
3038470	51	289,08	346,90
3038475	51	289,08	346,90
3038478	51	289,08	346,90
3038480	11	393,28	471,94
3038481	11	393,28	471,94
3038482	12	393,28	471,94
3038483	12	393,28	471,94
3038484	50	351,26	421,51
3038485	50	351,26	421,51
3038486	53	339,50	407,40
3038487	53	339,50	407,40
3038488	11	393,28	471,94
3038489	11	393,28	471,94
3038490	11	393,28	471,94
3038491	11	393,28	471,94
3038492	11	393,28	471,94
3038493	11	393,28	471,94
3038494	11	393,28	471,94
3038495	11	393,28	471,94
3038496	12	393,28	471,94
3038497	12	393,28	471,94
3038882	100		
3038883	99		
3038884	93		
3038885	93		
3038886	100		
3038887	99		
3038888	100		
3038889	99		
3039000	55	166,39	199,67
3039001	55	166,39	199,67
3039002	55	166,39	199,67
3039003	55	166,39	199,67
3039004	55	166,39	199,67

Inhaltsverzeichnis nach Artikelnummern INTERIEUR

3039005 bis 3039050

Artikel-Nr.	Seite	per Stück in €	
		exkl. 20 % MwSt.	inkl.
3039005	55	166,39	199,67
3039006	58	319,33	383,20
3039007	58	319,33	383,20
3039008	58	319,33	383,20
3039009	58	319,33	383,20
3039010	58	319,33	383,20
3039011	56	298,32	357,98
3039012	56	298,32	357,98
3039013	56	298,32	357,98
3039014	56	298,32	357,98
3039015	57	199,16	238,99
3039016	57	199,16	238,99
3039017	57	199,16	238,99
3039018	57	199,16	238,99
3039019	57	199,16	238,99
3039020	57	199,16	238,99
3039022	32	199,16	238,99
3039023	32	199,16	238,99
3039024	32	199,16	238,99
3039025	32	199,16	238,99
3039026	32	199,16	238,99
3039027	32	199,16	238,99
3039028	17	250,42	300,50
3039029	17	250,42	300,50
3039030	17	250,42	300,50
3039031	17	250,42	300,50
3039032	17	250,42	300,50
3039033	59	327,73	393,28
3039034	59	327,73	393,28
3039035	59	327,73	393,28
3039036	59	327,73	393,28
3039037	13	172,27	206,72
3039038	13	172,27	206,72
3039039	13	172,27	206,72
3039040	62	342,02	410,42
3039041	62	342,02	410,42
3039042	62	342,02	410,42
3039043	63	197,48	236,98
3039044	63	197,48	236,98
3039045	63	197,48	236,98
3039046	61	284,87	341,84
3039047	61	284,87	341,84
3039048	61	284,87	341,84
3039049	60	233,61	280,33
3039050	60	233,61	280,33

3039051 bis 3039101

Artikel-Nr.	Seite	per Stück in €	
		exkl. 20 % MwSt.	inkl.
3039051	60	233,61	280,33
3039052	64	223,53	268,24
3039053	64	223,53	268,24
3039054	64	223,53	268,24
3039055	16	272,27	326,72
3039056	16	272,27	326,72
3039057	33	220,17	264,20
3039058	33	220,17	264,20
3039059	33	220,17	264,20
3039060	15	284,03	340,84
3039061	15	284,03	340,84
3039062	15	284,03	340,84
3039063	14	207,56	249,07
3039064	14	207,56	249,07
3039065	14	207,56	249,07
3039066	16	272,27	326,72
3039100	13	52,52	63,02
3039101	14–17,	57,56	69,07
	32–33, 55–64	57,56	69,07

Allgem. Verkaufsbedingungen B2B

Stand 01/2024

I. Geltungsbereich

1. Die nachstehenden Verkaufsbedingungen gelten für alle zwischen dem Käufer und uns geschlossenen Verträge über die Lieferung von Waren, soweit der Käufer Unternehmer ist (§ 14 BGB). Sie gelten auch für alle künftigen Verträge über die Lieferung von Waren, auch wenn sie nicht noch einmal ausdrücklich vereinbart werden. Abweichende Bedingungen des Käufers, die wir nicht ausdrücklich anerkennen, sind für uns unverbindlich, auch wenn wir ihnen nicht ausdrücklich widersprechen. Die nachstehenden Verkaufsbedingungen gelten auch dann, wenn wir in Kenntnis entgegenstehender oder abweichender Bedingungen des Käufers die Bestellung des Käufers vorbehaltlos ausführen.
2. In den Verträgen sind alle Vereinbarungen, die zwischen dem Käufer und uns zur Ausführung der Kaufverträge getroffen wurden, schriftlich niedergelegt. Mündliche Vereinbarungen werden die Parteien schriftlich bestätigen. Werden Verträge sowohl in deutscher als auch in einer Fremdsprache niedergelegt, so ist im Streitfall die deutsche Sprachfassung maßgeblich.

II. Angebot und Vertragsschluss

1. Eine Bestellung des Käufers, die als Angebot zum Abschluss eines Kaufvertrages zu qualifizieren ist, können wir innerhalb von zwei Wochen - bei Bestellung im Naber-Händlerportal 5 Arbeitstage - durch Übersendung einer Auftragsbestätigung oder durch Zusendung der bestellten Produkte innerhalb der gleichen Frist annehmen. Für diesen Zeitraum ist der Käufer an seine Bestellung gebunden.
2. Unsere Angebote sind freibleibend und unverbindlich, es sei denn, dass wir diese ausdrücklich als verbindlich bezeichnet haben.
3. Alle mündlichen und schriftlichen Angaben über Anwendungsmöglichkeiten und Eignungen unserer Waren erfolgen nach bestem Wissen. Sie stellen jedoch nur unsere Erfahrungswerte dar, die regelmäßig nicht als zugesichert gelten. Sie begründen keine Ansprüche gegen uns. Der Käufer wird insbesondere nicht davon befreit, sich selbst durch eigene Prüfung von der Eignung der Ware für den von ihm vorgesehenen Verwendungszweck zu überzeugen.
4. An allen Abbildungen, Kalkulationen, Zeichnungen, Musterbüchern, Katalogen sowie anderen Unterlagen behalten wir uns unsere Eigentums-, Urheber- sowie sonstigen Schutzrechte vor. Der Käufer darf sie nur mit unserer vorherigen schriftlichen Zustimmung an Dritte weitergeben, unabhängig davon, ob wir sie als vertraulich gekennzeichnet haben.

III. Zahlungsbedingungen

1. Unsere Preise gelten ab Werk ohne Verpackung und sind in Euro zu zahlen, wenn in unserer Auftragsbestätigung nichts anderes festgelegt wurde. In unseren Preisen ist die gesetzliche Umsatzsteuer nicht eingeschlossen. Diese werden wir in der gesetzlichen Höhe am Tage der Rechnungsstellung in der Rechnung gesondert ausweisen.
2. Der Kaufpreis ist abzüglich 2% Skonto 10 Tage ab Versendung der Rechnung (Rechnungsdatum), sonst netto (ohne Abzug) 30 Tage ab Rechnungsdatum zur Zahlung fällig, soweit sich aus der Auftragsbestätigung kein anderes Zahlungsziel ergibt. Eine Zahlung gilt erst dann als erfolgt, wenn wir über den Betrag verfügen können. Im Falle von Scheckzahlungen gilt die Zahlung erst als erfolgt, wenn der Scheck eingelöst wird. Bei Neukunden behalten wir uns Lieferung gegen Nachnahme abzüglich 2 % Skonto vor. Bei Bestellungen mit einem Warenwert unterhalb von € 50,00 netto behalten wir uns einen Mindermengenzuschlag von € 6,50 vor. Im Falle des Vertragsschlusses mit der Vereinbarung von "Vorkasse" ist der Kaufpreis 10 Tage nach Rechnungsdatum fällig.
3. Gerät der Käufer mit einer Zahlung in Verzug, gelten die gesetzlichen Regelungen (§ 288 BGB).
4. Der Käufer ist zur Aufrechnung, auch wenn Mängelrügen oder Gegenansprüche geltend gemacht werden, nur berechtigt, wenn die Gegenansprüche rechtskräftig festgestellt oder unstreitig sind. Zur Ausübung eines Zurückbehaltungsrechts ist der Käufer nur befugt, wenn sein Gegenanspruch auf dem gleichen Vertragsverhältnis beruht.
5. Wir behalten uns vor, Zahlungssicherheiten und/oder Vorauszahlungen zu verlangen.
6. Befindet sich der Käufer in Zahlungsverzug oder entstehen begründete Zweifel an seiner Zahlungsfähigkeit, sind wir berechtigt, alle Forderungen gegen ihn fällig zu stellen und/oder nach ausstehende Lieferungen ganz oder teilweise zurückzuhalten oder aber ganz von den bestehenden Verträgen zurückzutreten.

IV. Liefer- und Leistungszeit, Haftung für Lieferverzug

1. Liefertermine oder Fristen, die nicht ausdrücklich als verbindlich vereinbart worden sind, sind ausschließlich unverbindliche Angaben. Die von uns angegebene Lieferzeit beginnt nicht vor völliger Auftragsklarheit und Abklärung aller technischen Fragen. Ebenso hat der Käufer alle ihm obliegenden Verpflichtungen ordnungsgemäß und rechtzeitig zu erfüllen.
2. Bei Fällen der höheren Gewalt, z. B. Arbeitskämpfen, Unruhen, sowie sonstigen unvorhersehbaren schädigenden Ereignissen, die wir nicht zu vertreten haben, verlängert sich die Lieferfrist um die Dauer der Störung, soweit diese nachweislich auf die Erbringung unserer Leistung von Einfluss ist. Dies gilt auch, wenn diese Umstände bei unseren Lieferanten eintreten. Dauert die Störung länger als vier Wochen, nachdem der ursprünglich vereinbarte Termin abgelaufen ist, kann jede Vertragspartei vom Vertrag zurücktreten. Der Rücktritt erstreckt sich auf den noch nicht erfüllten Teil des Vertrages, es sei denn, die erbrachten Teilleistungen sind für den Käufer nicht verwertbar. Dem Käufer erwachsen daraus keine Schadenersatzansprüche.
3. Handelt es sich bei dem zugrunde liegenden Kaufvertrag um ein Fixgeschäft im Sinne von BGB

oder HGB, haften wir nach den gesetzlichen Bestimmungen. Gleiches gilt, wenn der Käufer infolge eines von uns zu vertretenden Lieferverzugs berechtigt ist, den Fortfall seines Interesses an der weiteren Vertragserfüllung geltend zu machen. In diesem Fall ist unsere Haftung auf den vorhersehbaren, typischerweise eintretenden Schaden begrenzt, wenn der Lieferverzug nicht auf einer von uns zu vertretenden vorsätzlichen Verletzung des Vertrages beruht. Ebenso haften wir dem Käufer bei Lieferverzug nach den gesetzlichen Bestimmungen, wenn dieser auf einer von uns zu vertretenden vorsätzlichen oder grob fahrlässigen Verletzung des Vertrages beruht. Unsere Haftung ist auf den vorhersehbaren, typischerweise eintretenden Schaden begrenzt, wenn der Lieferverzug nicht auf einer von uns zu vertretenden vorsätzlichen Verletzung des Vertrages beruht. In jedem Fall ist für den Eintritt des Verzugs eine Mahnung des Käufers notwendig.

4. Ansonsten kann der Käufer im Falle eines von uns zu vertretenden Lieferverzugs für jede vollendete Woche des Verzugs eine pauschalierte Entschädigung in Höhe von 0,5 % des Lieferwertes, maximal jedoch nicht mehr als 5 % des Lieferwertes, geltend machen.
5. Eine weitergehende Haftung für einen von uns zu vertretenden Lieferverzug ist ausgeschlossen.
6. Wir sind zu Teillieferungen und Teilleistungen jederzeit berechtigt, soweit dies für den Kunden zumutbar ist.
7. Im Falle der Vereinbarung von "Vorkasse" sind wir zur Lieferung erst dann verpflichtet, wenn wir über den Rechnungsbetrag verfügen können.

V. Gefahrübergang, Annahmeverzug, Versand/Verpackung

1. Verladung und Versand erfolgen auf Gefahr des Käufers. Es gelten die Vorschriften über den Versandkauf gemäß § 447 BGB, auch wenn die Versendung mit unseren Transportmitteln oder von unseren Mitarbeitern vorgenommen wird.
2. Wir werden uns bemühen, hinsichtlich Versandart und Versandweg Wünsche und Interessen des Käufers zu berücksichtigen; dadurch bedingte Mehrkosten – auch bei vereinbarter Frachtfreilieferung – gehen zu Lasten des Käufers. Für den Versand wird eine Transportversicherung abgeschlossen, soweit der Käufer mit der Bestellung dies ausdrücklich wünscht. Die Kosten werden dem Käufer weiterberechnet und in der Rechnung gesondert ausgewiesen.
3. Wir nehmen Transport- und alle sonstigen Verpackungen nach Maßgabe der Verpackungsverordnung nicht zurück; ausgenommen sind Paletten. Der Käufer hat für die Entsorgung der Verpackung auf eigene Kosten zu sorgen.
4. Wird der Versand auf Wunsch oder aus Verschulden des Käufers verzögert, so lagern wir die Waren auf Kosten und Gefahr des Käufers. In diesem Fall steht die Anzeige der Versandbereitschaft dem Versand gleich.
5. Kommt der Käufer in Annahmeverzug, so sind wir berechtigt, Ersatz des entstehenden Schadens und etwaiger Mehraufwendungen zu verlangen. Gleiches gilt, wenn der Käufer Mitwirkungspflichten schuldhaft verletzt. Mit Eintritt des Annahme- bzw. Schuldnerverzuges des Käufers geht die Gefahr der zufälligen Verschlechterung und des zufälligen Untergangs der Waren auf den Käufer über.
6. Wir übernehmen keine Kosten für nicht mit uns zuvor schriftlich vereinbarte Retouren oder Retouren, die von uns nach Prüfung des Retourengrundes nicht ausdrücklich als berechtigt anerkannt werden (z. B. Falschlieferung, Mängel etc.). Sollten uns durch nicht vereinbarte oder unberechtigte Retouren Kosten entstehen, stellen wir diese in Höhe der tatsächlich uns entstandenen Fremd- und Eigenkosten dem Auftraggeber/Versender der Retoure in Rechnung.

VI. Gewährleistung/Haftung

1. Wir übernehmen keine Gewähr für Mängel, die durch natürliche Abnutzung und Verschleiß, fehlerhafte oder nachlässige Behandlung, unsachgemäße Lagerung, ungeeignete oder unsachgemäße Verwendung oder Nichtbeachtung der Verarbeitungs- und Verwendungshinweise entstehen. Wenn die Lieferung nach Zeichnungen, Spezifikationen, Mustern usw. des Käufers erfolgt, übernimmt der Käufer das Risiko der Eignung für den vorgesehenen Verwendungszweck.
2. Mängelansprüche des Käufers bestehen nur, wenn der Käufer seinen Untersuchungs- und Rügepflichten ordnungsgemäß nachgekommen ist. Der Käufer ist daher verpflichtet, offensichtliche Mängel der Waren unverzüglich nach Erhalt zu rügen. Versteckte Mängel, die er bei Erhalt nicht feststellen kann, hat er unverzüglich nach ihrer Entdeckung zu rügen.
3. Im Falle einer Rüge sind wir berechtigt, nach unserer Wahl zu verlangen, dass der Käufer zur Prüfung oder Nacherfüllung die beanstandete Ware an uns schickt oder die gerügte Ware bereithält. Nur bei berechtigter Rüge tragen wir die Kosten der Zusendung.
4. Im Falle eines Mangels sind wir zur Nacherfüllung nach unserer Wahl durch Ersatzlieferung oder durch Nachbesserung der mangelhaften Ware innerhalb einer angemessenen Nachfrist berechtigt. Eine Pflicht zur Nacherfüllung besteht nicht, soweit wir aufgrund gesetzlicher Bestimmungen zur Verweigerung der Nacherfüllung berechtigt sind. Bei unserer Wahl der Art der Nacherfüllung haben wir die Art des Mangels und die berechtigten Interessen des Käufers zu berücksichtigen. Die zum Zwecke der Nacherfüllung erforderlichen Aufwendungen tragen wir. Mehrkosten, die dadurch entstehen, dass die Ware nach einem anderen Ort als dem Erfüllungsort oder dem Sitz der gewerblichen Niederlassung des Bestellers verbracht worden ist, haben wir nicht zu tragen, es sei denn, das Verbringen entspricht dem bestimmungsgemäßen Gebrauch der Ware.
5. Ist die Nacherfüllung fehlgeschlagen, kann der Käufer nach seiner Wahl Herabsetzung des Kaufpreises (Minderung) verlangen oder den Rücktritt vom Vertrag erklären. Tritt der Käufer

vom Vertrag zurück, steht ihm daneben kein Schadensersatzanspruch wegen des Mangels zu, es sei denn, wir haben den Mangel wegen Vorsatz oder grober Fahrlässigkeit zu vertreten. Ist nur ein Teil einer Warenlieferung mangelhaft, kann der Käufer nur dann vom gesamten Vertrag zurücktreten, wenn er an dem übrigen Teil der Lieferung kein Interesse hat.

6. Der Rückgriffsanspruch des Käufers wegen Gewährleistungsansprüchen und -rechten aus Verbrauchsgüterkaufverträgen (§§ 474, 478 BGB) steht dem Käufer gegen uns nur insoweit zu, als der Käufer aufgrund gesetzlicher Bestimmungen gegenüber seinem Abnehmer zur Erfüllung von Gewährleistungsansprüchen und -rechten verpflichtet ist. Der Rückgriffsanspruch gegen uns ist ausgeschlossen, soweit der Käufer gegenüber seinem Abnehmer ohne rechtliche Verpflichtung, insbesondere aus Kulanz, oder aufgrund besonderer Zusicherungen oder Garantien des Käufers zur Gewährleistung oder Haftung verpflichtet ist.
7. Die Ansprüche und Rechte wegen eines Mangels der Waren kann der Käufer nur innerhalb einer Gewährleistungsfrist von zwölf Monaten ab Ablieferung der Waren geltend machen. Dies gilt nicht für Ansprüche und Rechte, für die das Gesetz zwingend gemäß § 438 Absatz 1 Nr. 2 BGB für Bauwerke und Sachen für Bauwerke (Baustoffe) oder gemäß § 445b BGB für Rückgriffsansprüche des Unternehmers längere Fristen vorschreibt.
8. Wir haften nach den gesetzlichen Bestimmungen für Schäden an Leben, Körper und Gesundheit, die auf einer fahrlässigen oder vorsätzlichen Pflichtverletzung von uns, unseren gesetzlichen Vertretern oder unseren Erfüllungsgehilfen beruhen, sowie für Schäden, die von der Haftung nach dem Produkthaftungsgesetz umfasst werden. Für Schäden, die nicht von Satz 1 erfasst werden und die auf vorsätzlichen oder grob fahrlässigen Vertragsverletzungen sowie Arglist von uns, unseren gesetzlichen Vertretern oder unseren Erfüllungsgehilfen beruhen, haften wir nach den gesetzlichen Bestimmungen. In diesem Fall ist aber die Schadensersatzhaftung auf den vorhersehbaren, typischerweise eintretenden Schaden begrenzt, soweit wir, unsere gesetzlichen Vertreter oder unsere Erfüllungsgehilfen nicht vorsätzlich gehandelt haben. In dem Umfang, in dem wir bezüglich der Ware oder Teilen derselben eine Beschaffenheits- und/oder Haltbarkeitsgarantie abgegeben haben, haften wir auch im Rahmen dieser Garantie. Für Schäden, die auf dem Fehlen der garantierten Beschaffenheit oder Haltbarkeit beruhen, aber nicht unmittelbar an der Ware eintreten, haften wir allerdings nur dann, wenn das Risiko eines solchen Schadens ersichtlich von der Beschaffenheits- und Haltbarkeitsgarantie erfasst ist.
9. Wir haften auch für Schäden, die durch einfache Fahrlässigkeit verursacht werden, soweit die Fahrlässigkeit die Verletzung solcher Vertragspflichten betrifft, deren Einhaltung für die Erreichung des Vertragszwecks von besonderer Bedeutung ist (Kardinalpflichten). In diesem Fall ist unsere Haftung jedoch beschränkt auf den typischerweise vorhersehbaren Schaden.
10. Eine weitergehende Haftung ist ohne Rücksicht auf die Rechtsnatur des geltend gemachten Anspruchs ausgeschlossen, dies gilt insbesondere auch für deliktische Ansprüche, für Ansprüche auf Ersatz vergeblicher Aufwendungen statt der Leistung oder für Ansprüche auf Ersatz entgangenen Gewinns. Soweit unsere Haftung ausgeschlossen oder beschränkt ist, gilt dies auch für die persönliche Haftung unserer Angestellten, Arbeitnehmer, Mitarbeiter, Vertreter und Erfüllungsgehilfen.
11. Schadensersatzansprüche des Käufers wegen eines Mangels verjähren ein Jahr ab Ablieferung der Ware. Dies gilt nicht im Fall von uns, unseren gesetzlichen Vertretern oder unseren Erfüllungsgehilfen verschuldeten Verletzungen des Lebens, des Körpers oder der Gesundheit, oder wenn wir oder unsere gesetzlichen Vertreter vorsätzlich oder grob fahrlässig gehandelt haben, oder wenn unsere einfachen Erfüllungsgehilfen vorsätzlich gehandelt haben.
12. Unsere Außendienstmitarbeiter und Handelsvertreter sind nicht befugt, Erklärungen zu Mängeln und Gewährleistungsansprüchen rechtsverbindlich für uns abzugeben.

VII. Eigentumsvorbehalt

1. a) Bis zur Erfüllung aller Forderungen, einschließlich sämtlicher Saldoforderungen aus Kontokorrent, die uns gegen den Käufer aus der Bestellung sowie aus der gesamten Geschäftsverbindung zustehen, bleibt die gelieferte Ware (Vorbehaltsware) unser Eigentum (erweiterter Eigentumsvorbehalt).
1. b) Soweit in dem Land, in dem der Käufer seinen Sitz hat, der erweiterte Eigentumsvorbehalt keine Anwendung findet, bleibt bis zur Erfüllung aller Forderungen, einschließlich Steuern, Abgaben oder Transportkosten, die uns gegen den Käufer aus der jeweiligen Bestellung zustehen, die gelieferte Ware unser Eigentum (einfacher Eigentumsvorbehalt).
2. Im Falle des vertragswidrigen Verhaltens des Käufers, z. B. Zahlungsverzug, sind wir berechtigt, nach vorheriger Setzung einer angemessenen Frist die Vorbehaltsware zurückzunehmen; soweit nach den Bestimmungen des Gesetzes eine Fristsetzung entbehrlich ist, sind wir auch ohne Nachfrist zur Rückforderung der Vorbehaltsware berechtigt. Nehmen wir die Vorbehaltsware zurück, stellt dieses einen Rücktritt vom Vertrag dar. Pfänden wir die Vorbehaltsware, ist dieses ein Rücktritt vom Vertrag. Wir sind berechtigt, die Vorbehaltsware nach der Rücknahme zu verwerten. Nach Abzug eines angemessenen Betrages für die Verwertungskosten ist der Verwertungserlös mit den uns vom Käufer geschuldeten Beträgen zu verrechnen.
3. Der Käufer hat die Vorbehaltsware pfleglich zu behandeln und diese auf seine Kosten gegen Feuer-, Wasser- und Diebstahlschäden ausreichend zum Neuwert zu versichern. Wartungs- und Inspektionsarbeiten, die erforderlich werden, sind vom Käufer auf eigene Kosten rechtzeitig durchzuführen.

4. Der Käufer ist berechtigt, die Vorbehaltsware im ordentlichen Geschäftsgang zu veräußern und/oder zu verwenden, solange er nicht in Zahlungsverzug ist. Verpfändungen oder Sicherungsübereignungen sind unzulässig. Die aus dem Weiterverkauf der verarbeiteten oder unverarbeiteten Vorbehaltsware oder aus einem sonstigen Rechtsgrund (Versicherung, unerlaubte Handlung) bezüglich der Vorbehaltsware entstehenden Forderungen (einschließlich sämtlicher Saldoforderungen aus Kontokorrent) tritt der Käufer bereits jetzt sicherungshalber in Höhe des Rechnungsendbetrages (einschl. USt.) unserer Forderungen gegen den Käufer an uns ab; wir nehmen die Abtretung hiermit an. Wir ermächtigen den Käufer widerruflich, die an uns abgetretenen Forderungen für dessen Rechnung im eigenen Namen einzuziehen. Die Einzugsermächtigung kann jederzeit widerrufen werden, wenn der Käufer seinen Zahlungsverpflichtungen nicht ordnungsgemäß nachkommt.
5. Zur Abtretung dieser Forderung ist der Käufer auch nicht zum Zwecke des Forderungseinzugs im Wege des Factoring befugt, es sei denn, es wird gleichzeitig die Verpflichtung des Factors begründet, die Gegenleistung in Höhe der Forderungen solange unmittelbar an uns zu bewirken, als noch Forderungen von uns gegen den Käufer bestehen.
6. Eine Verarbeitung oder Umbildung der Vorbehaltsware durch den Käufer wird in jedem Fall für uns vorgenommen. Sofern die Vorbehaltsware mit anderen, uns nicht gehörenden Sachen verarbeitet wird, erwerben wir das Miteigentum an der neuen Sache im Verhältnis des Wertes der Vorbehaltsware (Rechnungsendbetrag inklusive der Umsatzsteuer) zu den anderen verarbeiteten Sachen im Zeitpunkt der Verarbeitung. Für die durch Verarbeitung entstehende neue Sache gilt das Gleiche wie für die Vorbehaltsware. Im Falle der untrennbaren Vermischung der Vorbehaltsware mit anderen, uns nicht gehörenden Sachen erwerben wir Miteigentum an der neuen Sache im Verhältnis des Wertes der Vorbehaltsware (Rechnungsendbetrag inkl. der Umsatzsteuer) zu den anderen vermischten Sachen im Zeitpunkt der Vermischung. Ist die Sache des Käufers in Folge der Vermischung als Hauptsache anzusehen, sind der Käufer und wir uns einig, dass der Käufer uns anteilmäßig Miteigentum an dieser Sache überträgt; die Übertragung nehmen wir hiermit an. Unser so entstandenes Allein- oder Miteigentum an einer Sache verwahrt der Käufer für uns.
7. Bei Zugriffen Dritter auf die Vorbehaltsware, insbesondere Pfändungen, wird der Käufer auf unser Eigentum hinweisen und uns unverzüglich benachrichtigen, damit wir unsere Eigentumsrechte durchsetzen können. Soweit der Dritte nicht in der Lage ist, uns die in diesem Zusammenhang entstehenden gerichtlichen oder außergerichtlichen Kosten zu erstatten, haftet hierfür der Käufer.
8. Wir sind verpflichtet, die uns zustehenden Sicherheiten insoweit freizugeben, als der realisierbare Wert unserer Sicherheiten die zu sichernden Forderungen um mehr als 10 % übersteigt, dabei obliegt uns die Auswahl der freizugebenden Sicherheiten.

VIII. Abbildungen und Maßangaben

Abbildungen, technische Angaben und Maßangaben in Prospekten und Preislisten gelten nicht als verbindlich vereinbart und nicht als zugesicherte Eigenschaft. Sie stellen lediglich Richtwerte dar. Verbindliche Auskünfte können im Einzelfall auf Anfrage erteilt werden. Eine spezielle Eignung lässt sich aus den Abbildungen und Maßangaben nicht entnehmen. Änderungen bleiben ausdrücklich vorbehalten.

IX. Erfüllungsort, Gerichtsstand, anzuwendendes Recht

1. Erfüllungsort für Lieferungen und Zahlungen (einschließlich Scheck- und Wechselklagen) ist, soweit nicht ausdrücklich etwas anderes bestimmt ist, unser Geschäftssitz Nordhorn.
2. Ausschließlicher örtlicher und international zuständiger Gerichtsstand ist unser Geschäftssitz Nordhorn (Deutschland). Wir sind jedoch berechtigt, den Käufer auch an seinem allgemeinen Gerichtsstand (Wohn- oder Geschäftssitz) zu verklagen.
3. Die Beziehungen zwischen den Vertragsparteien regeln sich ausschließlich nach dem in der Bundesrepublik Deutschland geltenden Recht unter Ausschluss des internationalen Privatrechts (EGBGB). Die Anwendung des UN-Kaufrechts ist ausgeschlossen.
4. Sollte eine Bestimmung dieser allgemeinen Verkaufsbedingungen oder im Rahmen sonstiger Vereinbarungen ganz oder teilweise unwirksam oder undurchführbar sein oder werden, so berührt dies die Wirksamkeit aller sonstigen Bestimmungen oder Vereinbarungen nicht. Die Vertragspartner verpflichten sich, eine wirksame oder durchführbare Bestimmung oder Vereinbarung an die Stelle der unwirksamen oder undurchführbaren Bestimmung oder Vereinbarung zu setzen, die den wirtschaftlichen Bestimmungen soweit wie möglich entspricht.
5. Die Überschriften zu den einzelnen Vorschriften dieser Lieferungs- und Zahlungsbedingungen dienen lediglich der besseren Orientierung und haben keinen eigenständigen Regelungsgehalt und keine rechtliche Bedeutung.
6. Daten des Käufers, die den Geschäftsverkehr mit ihm betreffen, werden im Sinne des Bundesdatenschutzgesetzes verarbeitet.

X. Vorrang der deutschen Version

Liegen diese Verkaufsbedingungen in verschiedenen Sprachen vor, so ist für die Klärung von Auslegungsfragen allein die deutsche Version maßgeblich.

Naber GmbH

Geschäftsführer: Ingrid Naber, Hans-Joachim Naber und Lasse Naber

INTERIEUR

TABLON®



Ausdruck



Küchengestaltung verlangt Flexibilität! Denn hier muss vom kurzen Frühstück zum stilvollen Genuss, vom getakteten Snack zum ausgedehnten Zusammensitzen alles möglich sein. Bei jedem Küchenszenario eingebunden: Stühle, Hocker und Tische.

TABLON® bietet dafür eine Vielzahl von Ausstattungsvarianten und Kombinationsmöglichkeiten. Das gilt für Stühle oder Hocker, die gut aussehen, in das jeweilige Ambiente passen und die zugleich ausgesprochen komfortabel und stabil sind. Und genauso für Tische, die vollendet entworfen und meisterhaft gebaut sind, attraktiv gestaltet und flexibel in alle Einrichtungsstile integrierbar – einfach unentbehrlich!

TABLON®

Attraktiver Blickfang

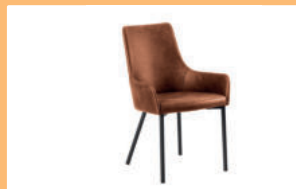
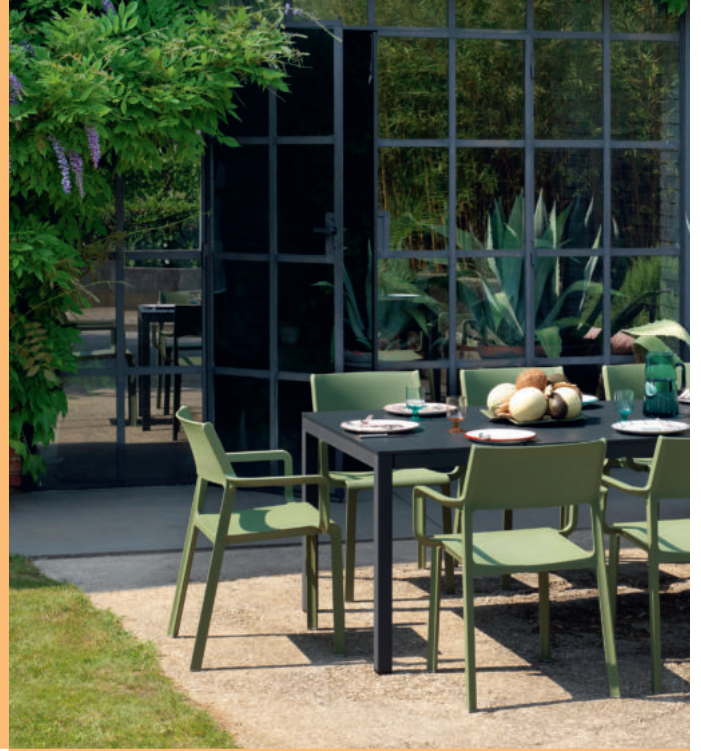

Verstellbare Hocker
Perfekte Variabilität Seite 9–18

Hocker
Klares Design
und Sitzkomfort Seite 19–36

Stühle
Einladende Formen
und Farben Seite 37–68

Tische und Gestelle
Stabil und
meisterhaft gebaut Seite 69–100

Gestelle und Farben

Unser Stuhlprogramm zeichnet sich durch unterschiedliche Gestelle und verschiedene Sitzauflagen aus. Dadurch findet der passende Stuhl bzw. Hocker in Höhe 67, 80 oder auch höhenverstellbar seinen eigenen Platz in der Küche oder im Essbereich.

Hier sind unsere Sitzflächen und Gestellfarben im Überblick:

Kunstlederpolsterungen (PU)



Eco-Leder (Kombination aus Leder, Polyester und recyceltem Leder), Oberfläche PU

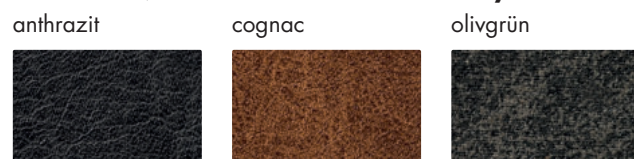

Eco-Leder (Kombination aus Leder, Polyester und recyceltem Leder), Oberfläche Polyester

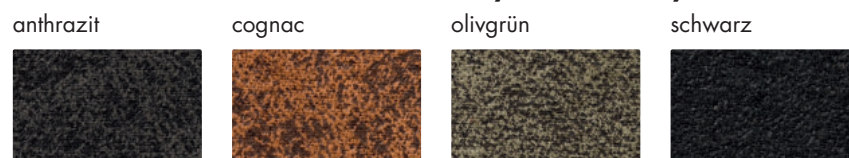

Wasser-/schmutzabweisender Stoff mit feiner Narbenstruktur



Bitte beachten Sie die möglichen Kombinationen zu den jeweiligen Modellen auf den folgenden Seiten.

TABLON®

100 % recyceltes Polyester aus PET-Flaschen

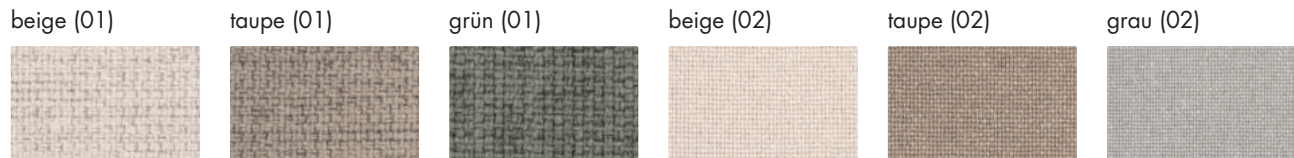

Samtstoff

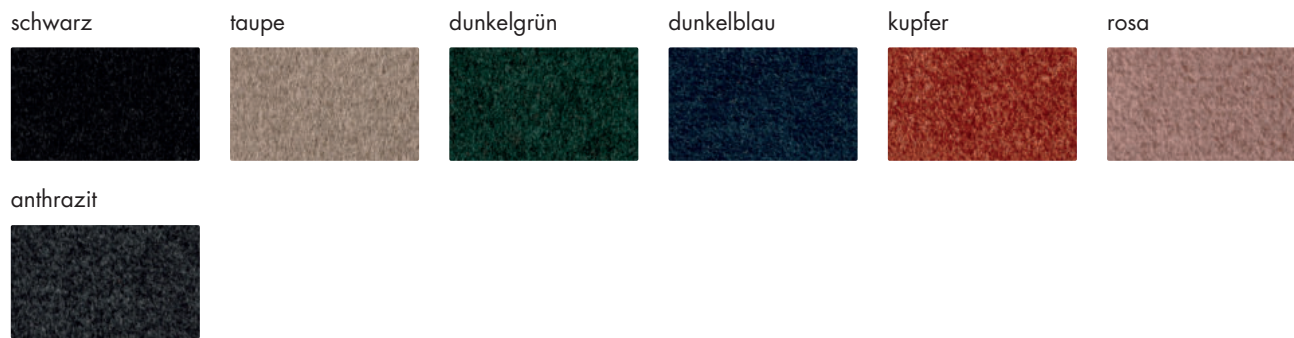

Gestelle



Fiberglas-Polypropylen (Outdoor)



Pflege/Reinigung

Bei auftretenden Flecken auf den Bezügen diese nur mit wenig Wasser reinigen und danach wieder mit einem neuen Tuch komplett trocknen. Zu viel Feuchtigkeit zieht in die Oberfläche ein und kann diese dadurch beschädigen. Bitte beachten Sie die im Lieferumfang enthaltene Reinigungs- und Pflegeanleitung.

Bitte beachten Sie die möglichen Kombinationen zu den jeweiligen Modellen auf den folgenden Seiten.

TABLON®

Hocker



Anspruch

TABLON®

Verstellbare Hocker

Perfekte Variabilität



■ Buono K	Seite 10
Level K	Seite 11
Level WS	Seite 12
Lex E	Seite 13
Bella R	Seite 14
Aron R	Seite 15
Rocco R	Seite 16
Sera V	Seite 17

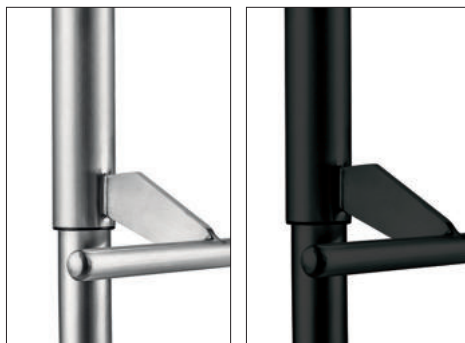
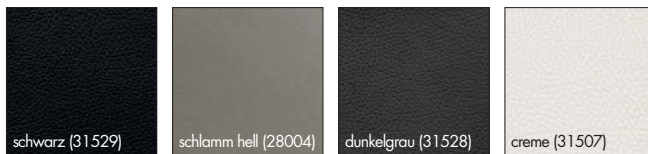
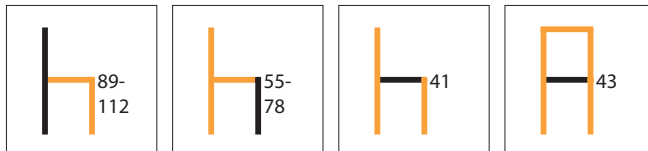

3038135

**Buono K**

Hocker.

- variable Höhenverstellung
- Sitz und Rückenlehne Kunstleder gepolstert
- Scheuerbeständigkeit > 100.000
- geschlossene Rückenlehne
- belastbar bis ca. 90 kg
- **Sitzhöhe verstellbar von 55 bis 78 cm**

Lieferzeit 4–5 Wochen.**Ausgewählte Modelle lieferbar ab Lager.****Aktuelle Lieferzeitangaben auf naber.com**

3038134	Gestell Edelstahl, Bezug schwarz (31529)	383,19	459,83 €
3038135	Gestell Edelstahl, Bezug schlamm hell (28004)	383,19	459,83 €
3038181	Gestell Edelstahl, Bezug dunkelgrau (31528)	383,19	459,83 €
3038182	Gestell Edelstahl, Bezug creme (31507)	383,19	459,83 €
3038183	Gestell Edelstahl, Bezug toffee (31506)	383,19	459,83 €
3038184	Gestell Edelstahl, Bezug cuoio (31515)	383,19	459,83 €
3038185	Gestell schwarz, Bezug schwarz (31529)	383,19	459,83 €
3038186	Gestell schwarz, Bezug schlamm hell (28004)	383,19	459,83 €
3038187	Gestell schwarz, Bezug dunkelgrau (31528)	383,19	459,83 €
3038188	Gestell schwarz, Bezug creme (31507)	383,19	459,83 €
3038189	Gestell schwarz, Bezug toffee (31506)	383,19	459,83 €
3038190	Gestell schwarz, Bezug cuoio (31515)	383,19	459,83 €

Optionales Zubehör

1111139	Kunstleder-Reinigungs-Spray, 500 ml	14,87	17,84 €
----------------	-------------------------------------	-------	----------------



3038481

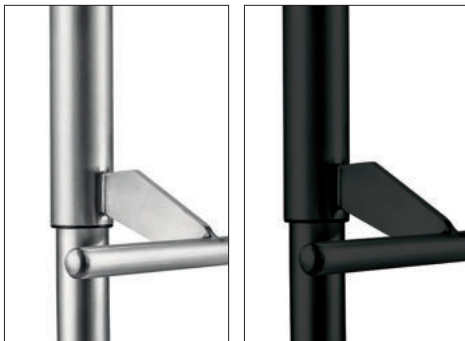
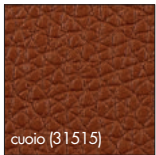
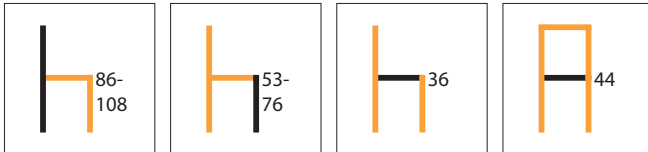

Level K



Hocker.

- variable Höhenverstellung
- Sitz und Rückenlehne Kunstleder gepolstert
- Scheuerbeständigkeit > 100.000
- geschlossene Rückenlehne
- belastbar bis ca. 100 kg
- **Sitzhöhe verstellbar von 53 bis 76 cm**

Lieferzeit 4–5 Wochen.

3038480	Gestell Edelstahl, Bezug schwarz (31529)	393,28	471,94 €
3038481	Gestell Edelstahl, Bezug dunkelgrau (31528)	393,28	471,94 €
3038488	Gestell Edelstahl, Bezug creme (31507)	393,28	471,94 €
3038489	Gestell Edelstahl, Bezug toffee (31506)	393,28	471,94 €
3038490	Gestell Edelstahl, Bezug cuoio (31515)	393,28	471,94 €
3038491	Gestell schwarz, Bezug schwarz (31529)	393,28	471,94 €
3038492	Gestell schwarz, Bezug dunkelgrau (31528)	393,28	471,94 €
3038493	Gestell schwarz, Bezug creme (31507)	393,28	471,94 €
3038494	Gestell schwarz, Bezug toffee (31506)	393,28	471,94 €
3038495	Gestell schwarz, Bezug cuoio (31515)	393,28	471,94 €

Optionales Zubehör

1111139	Kunstleder-Reinigungs-Spray, 500 ml	14,87	17,84 €
----------------	-------------------------------------	-------	----------------

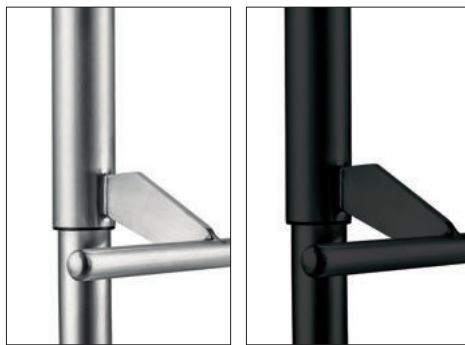
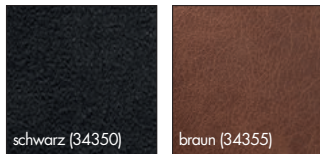
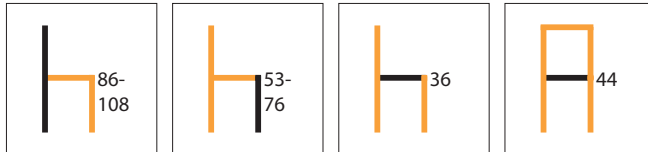

3038483

**Level WS**

Hocker.

- variable Höhenverstellung
- Sitz und Rückenlehne wasser-/schmutzabweisender Stoff mit feiner Narbenstruktur
- Scheuerbeständigkeit 35.000
- geschlossene Rückenlehne
- belastbar bis ca. 100 kg
- **Sitzhöhe verstellbar von 53 bis 76 cm**

Lieferzeit 4–5 Wochen.

3038482 Gestell Edelstahl, Bezug schwarz (34350)	393,28	471,94 €
3038483 Gestell Edelstahl, Bezug braun (34355)	393,28	471,94 €
3038496 Gestell schwarz, Bezug schwarz (34350)	393,28	471,94 €
3038497 Gestell schwarz, Bezug braun (34355)	393,28	471,94 €



3039038

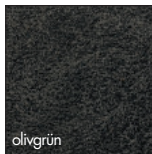
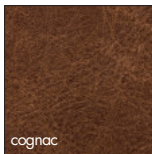
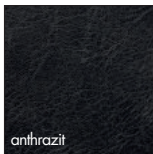
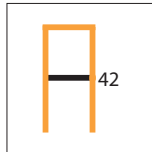
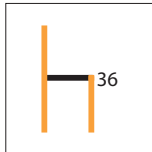
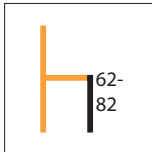
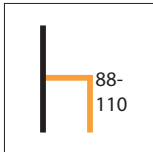

Lex E

Hocker.

- variable Höhenverstellung
- Sitz und Rückenlehne Eco-Leder (Kombination aus Leder, Polyester und recyceltem Leder), **Oberfläche PU**
- Scheuerbeständigkeit 45.000
- Muster horizontal gestreift
- wasserabweisend
- geschlossene Rückenlehne
- belastbar bis ca. 120 kg
- **Sitzhöhe verstellbar von 62 bis 82 cm**
- Lieferung zerlegt

Lieferzeit 4–5 Wochen.

Ausgewählte Modelle lieferbar ab Lager.

Aktuelle Lieferzeitangaben auf naber.com

3039037	Gestell schwarz, Bezug anthrazit	172,27	206,72 €
3039038	Gestell schwarz, Bezug cognac	172,27	206,72 €
3039039	Gestell schwarz, Bezug olivgrün	172,27	206,72 €

Optionales Zubehör

3039100	PU Kunstleder-Pflegeset, 150 ml	52,52	63,02 €
---------	---------------------------------	-------	---------

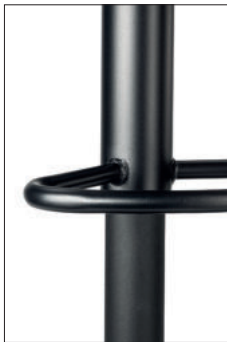
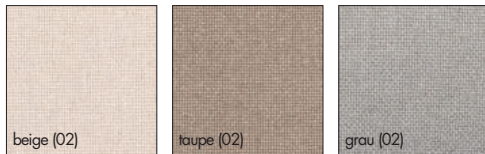
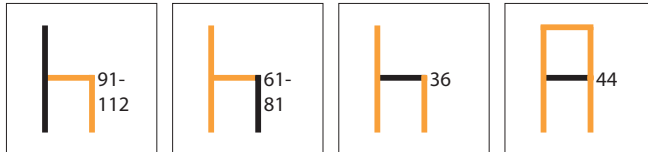

3039064

**Bella R**

Hocker.

- variable Höhenverstellung
- Sitz und Rückenlehne aus 100 % recyceltem Polyester
- Scheuerbeständigkeit 50.000
- wasserabweisend
- geschlossene Rückenlehne
- belastbar bis ca. 120 kg
- **Sitzhöhe verstellbar von 61 bis 81 cm**
- Lieferung zerlegt

Lieferzeit 4–5 Wochen.

3039063 Gestell schwarz, Bezug beige (02)	207,56	249,07 €
3039064 Gestell schwarz, Bezug taupe (02)	207,56	249,07 €
3039065 Gestell schwarz, Bezug grau (02)	207,56	249,07 €

Optionales Zubehör

3039101 Textil-Pflegeset, 2 x 500 ml	57,56	69,07 €
---	-------	----------------



3039060

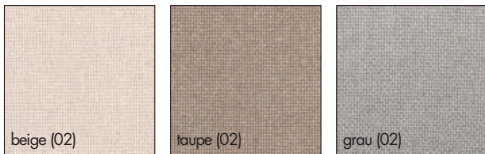
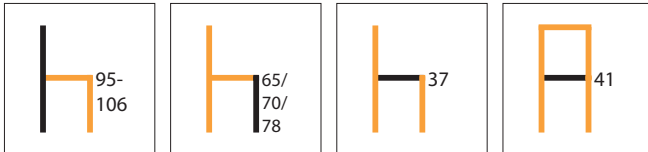

Aron R

Hocker.

- Höhenverstellung (**fixiert**) möglich durch zwei im Lieferumfang enthaltene Erweiterungssets (schwarz) zur Verlängerung des Gestells
- Sitz und Rückenlehne aus 100 % recyceltem Polyester
- Scheuerbeständigkeit 50.000
- wasserabweisend
- geschlossene Rückenlehne
- belastbar bis ca. 160 kg
- Breite inkl. Armlehnen 54 cm
- **Sitzhöhe (fixiert) einstellbar auf 65 cm/70 cm/78 cm**
- Lieferung zerlegt

Lieferzeit 4–5 Wochen.

3039060	Gestell schwarz, Bezug beige (02)	284,03	340,84 €
3039061	Gestell schwarz, Bezug taupe (02)	284,03	340,84 €
3039062	Gestell schwarz, Bezug grau (02)	284,03	340,84 €

Optionales Zubehör

3039101	Textil-Pflegeset, 2 x 500 ml	57,56	69,07 €
---------	------------------------------	-------	----------------

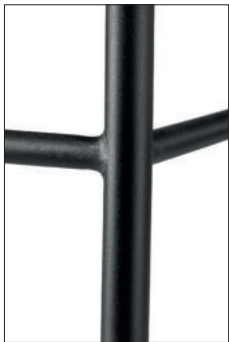
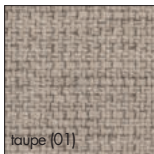
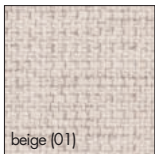

3039066

**Rocco R**

Hocker.

- Höhenverstellung (**fixiert**) möglich durch zwei im Lieferumfang enthaltene Erweiterungssets (schwarz) zur Verlängerung des Gestells
- Sitz und Rückenlehne aus 100 % recyceltem Polyester
- Scheuerbeständigkeit 50.000
- wasserabweisend
- offene Rückenlehne
- belastbar bis ca. 160 kg
- **Sitzhöhe (fixiert) einstellbar auf 64 cm/69 cm/77 cm**
- Lieferung zerlegt

Lieferzeit 4–5 Wochen.

3039055 Gestell schwarz, Bezug beige (01)	272,27	326,72 €
3039056 Gestell schwarz, Bezug taupe (01)	272,27	326,72 €
3039066 Gestell schwarz, Bezug grün (01)	272,27	326,72 €

Optionales Zubehör

3039101 Textil-Pflegeset, 2 x 500 ml	57,56	69,07 €
---	-------	----------------



3039030

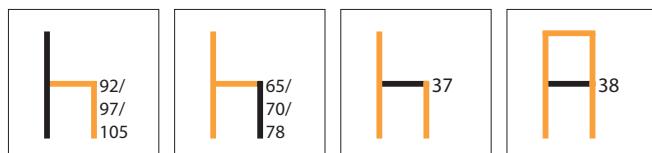

Sera V

Hocker.

- Höhenverstellung (**fixiert**) möglich durch zwei im Lieferumfang enthaltene Erweiterungssets (goldfarbig) zur Verlängerung des Gestells
- Sitz und Rückenlehne Samtstoff
- Scheuerbeständigkeit 70.000
- Muster Fischgräten (Rückenlehne)
- wasserabweisend
- geschlossene Rückenlehne
- belastbar bis ca. 120 kg
- **Sitzhöhe (fixiert) einstellbar auf 67 cm/72 cm/80 cm**
- Lieferung zerlegt

Lieferzeit 4–5 Wochen.

3039028	Gestell schwarz, Bezug schwarz	250,42	300,50 €
3039029	Gestell schwarz, Bezug taupe	250,42	300,50 €
3039030	Gestell schwarz, Bezug dunkelgrün	250,42	300,50 €
3039031	Gestell schwarz, Bezug kupfer	250,42	300,50 €
3039032	Gestell schwarz, Bezug rosa	250,42	300,50 €

Optionales Zubehör

3039101	Textil-Pflegeset, 2 x 500 ml	57,56	69,07 €
---------	------------------------------	-------	----------------

TABLON® Hocker

Klares Design und Sitzkomfort



■ Daimo 2K	Seite 20
Bringo 2K	Seite 21
Buccia 2K	Seite 22
Zesen 2K	Seite 23
Borsa 2K	Seite 24
Barile 2K	Seite 25
Barile 2WS	Seite 26
Felice 2K	Seite 27
Felice 2WS	Seite 28
Lino 2K	Seite 29
Lino 2WS	Seite 30
Lea 2K	Seite 31
Step 2V	Seite 32
Eda 2R	Seite 33
Trill 2	Seite 35
Trill 3	Seite 36

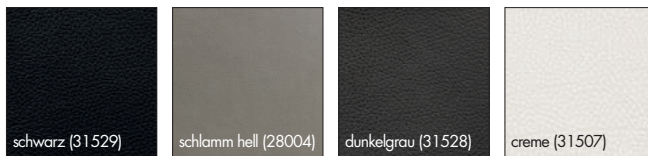

3038149

**Daimo 2K**

Hocker.

- Sitz und Rückenlehne Kunstleder gepolstert
- Scheuerbeständigkeit > 100.000
- geschlossene Rückenlehne
- belastbar bis ca. 130 kg
- **Sitzhöhe 65 cm**

Lieferzeit 4–5 Wochen.**Ausgewählte Modelle lieferbar ab Lager.****Aktuelle Lieferzeitangaben auf naber.com**

3038131 Gestell Edelstahl, Bezug schwarz (31529)	289,92	347,90 €
3038132 Gestell Edelstahl, Bezug schlamm hell (28004)	289,92	347,90 €
3038147 Gestell Edelstahl, Bezug dunkelgrau (31528)	289,92	347,90 €

3038137 Gestell schwarz, Bezug schwarz (31529)	289,92	347,90 €
3038139 Gestell schwarz, Bezug dunkelgrau (31528)	289,92	347,90 €
3038133 Gestell schwarz, Bezug creme (31507)	289,92	347,90 €
3038148 Gestell schwarz, Bezug toffee (31506)	289,92	347,90 €
3038149 Gestell schwarz, Bezug cuoio (31515)	289,92	347,90 €

Optionales Zubehör

1111139 Kunstleder-Reinigungs-Spray, 500 ml	14,87	17,84 €
--	-------	----------------



3035382

Bringo 2K



Hocker.

- Sitz und Rückenlehne Kunstleder gepolstert
- Scheuerbeständigkeit > 100.000
- geschlossene Rückenlehne
- belastbar bis ca. 130 kg
- **Sitzhöhe 68 cm**

Lieferzeit 4–5 Wochen.

Ausgewählte Modelle lieferbar ab Lager.
Aktuelle Lieferzeitangaben auf naber.com

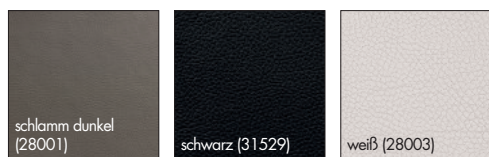
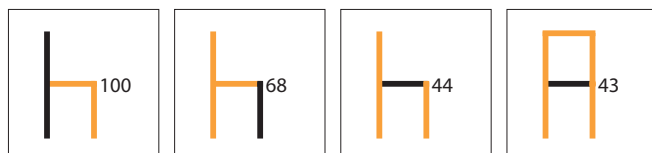

3035380 Gestell Edelstahl, Bezug schlamm dunkel (28001)	289,92	347,90 €
3035381 Gestell Edelstahl, Bezug schwarz (31529)	289,92	347,90 €
3035382 Gestell Edelstahl, Bezug weiß (28003)	289,92	347,90 €
3035386 Gestell schwarz, Bezug schwarz (31529)	289,92	347,90 €
Optionales Zubehör		
1111139 Kunstleder-Reinigungs-Spray, 500 ml	14,87	17,84 €

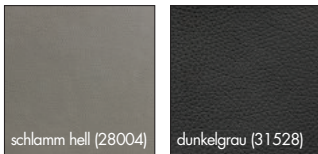

3038310

**Buccia 2K**

Hocker.

- Sitz und Rückenlehne Kunstleder gepolstert
- Scheuerbeständigkeit > 100.000
- geschlossene Rückenlehne
- belastbar bis ca. 130 kg
- **Sitzhöhe 68 cm**

Lieferzeit 4–5 Wochen.

3038310 Gestell Edelstahl, Bezug schlamm hell (28004)	298,32	357,98 €
3038314 Gestell Edelstahl, Bezug dunkelgrau (31528)	298,32	357,98 €

Optionales Zubehör

1111139 Kunstleder-Reinigungs-Spray, 500 ml	14,87	17,84 €
--	-------	----------------



3038308

Zesen 2K



- Hocker, freischwiegend.
- Sitz und Rückenlehne Kunstleder gepolstert
 - Scheuerbeständigkeit > 100.000
 - geschlossene Rückenlehne
 - belastbar bis ca. 100 kg
 - **Sitzhöhe 67 cm**

Lieferzeit 4–5 Wochen.

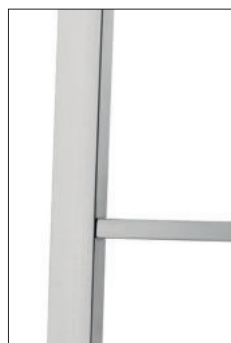

3038307 Gestell Edelstahl, Bezug schwarz (31529)	307,56	369,07 €
3038308 Gestell Edelstahl, Bezug schlamm dunkel (28001)	307,56	369,07 €

Optionales Zubehör

1111139 Kunstleder-Reinigungs-Spray, 500 ml	14,87	17,84 €
--	-------	----------------



3038356

**Borsa 2K**

Hocker.

- Sitz und Rückenlehne Kunstleder gepolstert
- Scheuerbeständigkeit > 100.000
- geschlossene Rückenlehne
- belastbar bis ca. 130 kg
- **Sitzhöhe 67 cm**

Lieferzeit 4–5 Wochen.**Ausgewählte Modelle lieferbar ab Lager.**
Aktuelle Lieferzeitangaben auf naber.com

3038346 Gestell Edelstahl, Bezug schlamm hell (28004)	290,76	348,91 €
3038378 Gestell Edelstahl, Bezug dunkelgrau (31528)	290,76	348,91 €

3038348 Gestell schwarz, Bezug schwarz (31529)	290,76	348,91 €
---	--------	-----------------

3038351 Gestell schwarz, Bezug dunkelgrau (31528)	290,76	348,91 €
--	--------	-----------------

3038356 Gestell schwarz, Bezug bordeauxrot (31512)	290,76	348,91 €
---	--------	-----------------

Optionales Zubehör

1111139 Kunstleder-Reinigungs-Spray, 500 ml	14,87	17,84 €
--	-------	----------------



3038326

Barile 2K



Hocker.

- Sitz und Rückenlehne Kunstleder gepolstert
- Scheuerbeständigkeit > 100.000
- geschlossene Rückenlehne
- belastbar bis ca. 130 kg
- **Sitzhöhe 67 cm**

Lieferzeit 4–5 Wochen.

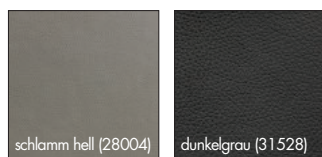

3038325 Gestell Edelstahl, Bezug schlamm hell (28004)	292,44	350,93 €
3038326 Gestell Edelstahl, Bezug dunkelgrau (31528)	292,44	350,93 €

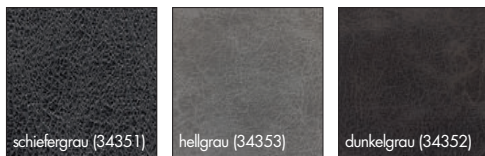

3037314

**Barile 2WS**

Hocker.

- Sitz und Rückenlehne wasser-/schmutzabweisender Stoff mit feiner Narbenstruktur
- Scheuerbeständigkeit 35.000
- geschlossene Rückenlehne
- belastbar bis ca. 130 kg
- **Sitzhöhe 67 cm**

Lieferzeit 4–5 Wochen.

3037313 Gestell Edelstahl, Bezug schiefergrau (34351)	305,88	367,06 €
3037314 Gestell Edelstahl, Bezug hellgrau (34353)	305,88	367,06 €
3038316 Gestell schwarz, Bezug schiefergrau (34351)	305,88	367,06 €
3038317 Gestell schwarz, Bezug dunkelgrau (34352)	305,88	367,06 €



Felice 2K

Hocker.

- Sitz und Rückenlehne Kunstleder gepolstert
- Scheuerbeständigkeit > 100.000
- geschlossene Rückenlehne
- belastbar bis ca. 130 kg
- **Sitzhöhe 68 cm**

Lieferzeit 4–5 Wochen.

3038333

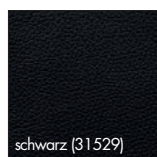

3038333 Gestell schwarz, Bezug schwarz (31529) 335,29 **402,35 €**



3038331

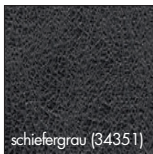
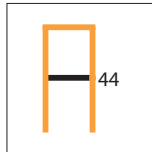
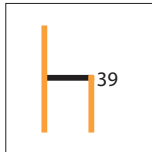
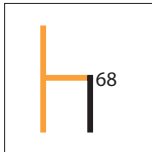

schiefergrau (34351)

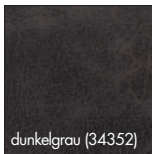

dunkelgrau (34352)

**Felice 2WS**

Hocker.

- Sitz und Rückenlehne wasser-/schmutzabweisender Stoff mit feiner Narbenstruktur
- Scheuerbeständigkeit 35.000
- geschlossene Rückenlehne
- belastbar bis ca. 130 kg
- **Sitzhöhe 68 cm**

Lieferzeit 4–5 Wochen.

3038330 Gestell schwarz, Bezug schiefergrau (34351)	340,34	408,41 €
3038331 Gestell schwarz, Bezug dunkelgrau (34352)	340,34	408,41 €



3038394

Lino 2K

Hocker.

- Sitz und Rückenlehne Kunstleder gepolstert
- Scheuerbeständigkeit > 100.000
- geschlossene Rückenlehne
- belastbar bis ca. 130 kg
- **Sitzhöhe 65 cm**

Lieferzeit 4–5 Wochen.

Ausgewählte Modelle lieferbar ab Lager.

Aktuelle Lieferzeitangaben auf naber.com

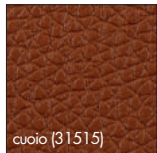

3038295 Gestell schwarz, Bezug schwarz (31529)	260,50	312,60 €
3038296 Gestell schwarz, Bezug dunkelgrau (31528)	260,50	312,60 €
3038391 Gestell schwarz, Bezug creme (31507)	260,50	312,60 €
3038394 Gestell schwarz, Bezug toffee (31506)	260,50	312,60 €
3038395 Gestell schwarz, Bezug cuoio (31515)	260,50	312,60 €

Optionales Zubehör

1111139 Kunstleder-Reinigungs-Spray, 500 ml	14,87	17,84 €
--	-------	----------------

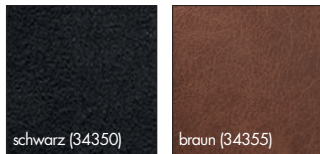

3038298

**Lino 2WS**

Hocker.

- Sitz und Rückenlehne wasser-/schmutzabweisender Stoff mit feiner Narbenstruktur
- Scheuerbeständigkeit 35.000
- geschlossene Rückenlehne
- belastbar bis ca. 130 kg
- **Sitzhöhe 65 cm**

Ausgewählte Modelle lieferbar ab Lager.
Aktuelle Lieferzeitangaben auf naber.com

3038297 Gestell schwarz, Bezug schwarz (34350)	308,40	370,08 €
3038298 Gestell schwarz, Bezug braun (34355)	308,40	370,08 €



3037138

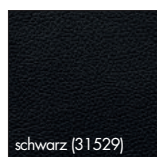

Lea 2K

Hocker.

- Sitz und Rückenlehne Kunstleder gepolstert
- Scheuerbeständigkeit > 100.000
- offene Rückenlehne
- belastbar bis ca. 120 kg
- **Sitzhöhe 68 cm**

Ausgewählte Modelle lieferbar ab Lager.
Aktuelle Lieferzeitangaben auf naber.com

3037138 Gestell Eiche, Bezug schwarz (31529)	319,33	383,20 €
Optionales Zubehör		
1111139 Kunstleder-Reinigungs-Spray, 500 ml	14,87	17,84 €

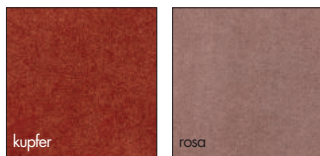
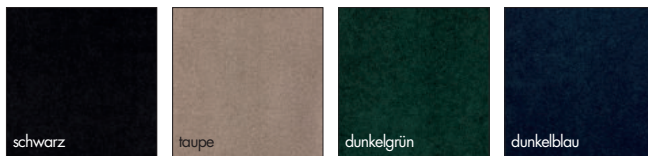

3039025

**Step 2V**

Hocker.

- Sitz und Rückenlehne Samtstoff
- Scheuerbeständigkeit 70.000
- Muster horizontal gestreift
- wasserabweisend
- geschlossene Rückenlehne
- belastbar bis ca. 120 kg
- **Sitzhöhe 71 cm**
- Lieferung zerlegt

Lieferzeit 4–5 Wochen.

3039022	Gestell schwarz, Bezug schwarz	199,16	238,99 €
3039023	Gestell schwarz, Bezug taupe	199,16	238,99 €
3039024	Gestell schwarz, Bezug dunkelgrün	199,16	238,99 €
3039025	Gestell schwarz, Bezug dunkelblau	199,16	238,99 €
3039026	Gestell schwarz, Bezug kupfer	199,16	238,99 €
3039027	Gestell schwarz, Bezug rosa	199,16	238,99 €
Optionales Zubehör			
3039101	Textil-Pflegeset, 2 x 500 ml	57,56	69,07 €



3039058

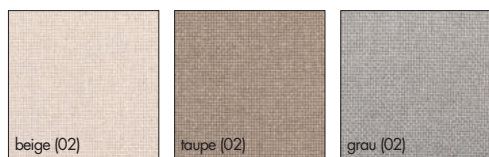

Eda 2R

Hocker.

- Sitz und Rückenlehne aus 100 % recyceltem Polyester
- Scheuerbeständigkeit 50.000
- wasserabweisend
- geschlossene Rückenlehne
- belastbar bis ca. 160 kg
- **Sitzhöhe 67 cm**
- Lieferung zerlegt

Lieferzeit 4–5 Wochen.

3039057	Gestell schwarz, Bezug beige (02)	220,17	264,20 €
3039058	Gestell schwarz, Bezug taupe (02)	220,17	264,20 €
3039059	Gestell schwarz, Bezug grau (02)	220,17	264,20 €

Optionales Zubehör

3039101	Textil-Pflegeset, 2 x 500 ml	57,56	69,07 €
---------	------------------------------	-------	----------------

TABLON®

Hocker Indoor/Outdoor

Trill – in jedem Rahmen
perfekt



Einfach zusammenkommen

Hocker wirken immer einladend. Sie sind zwanglos und verbreiten gute Laune. Auf Hockern genießt man Bistro-Entspannung, Pausen vom Alltag, Gespräche. Wenn es nach draußen geht, sind Trill Indoor/Outdoor Hocker schnell zur Stelle. Und ebenso gut passen sie drinnen. Eben überall, wo man einfach zusammenkommt.

Durchdachtes Design

Trill Hocker haben es nicht nötig, aufzutumpfen. Werden sie im Moment nicht gebraucht, stehen sie gestapelt an der Seite. Dabei muss sich ihr Design keineswegs verstecken: Es ist ebenso schön wie unaufgeregt und funktionell. Die Farben sind so überlegt gewählt, dass Trill Hocker in einem breiten Stilspektrum von Wohnküchen und Außenbereichen zu Hause sind.

Leicht und beweglich

Trill Hocker bestehen aus UV-beständigem Fiberglas-Polypropylen. Dieses Material bietet eine Fülle guter Seiten. Vor allem ist es leicht, macht die Trill Möbel beweglich und fügt damit der gesamten Szenerie zusätzliche Flexibilität und Entspanntheit hinzu. Mühelos lassen sich ein oder mehrere Hocker mal eben umpositionieren. Die rutschfesten Fußkappen verhindern Spuren, die hohe Widerstandskraft verträgt locker Transport oder kleine Stöße – und natürlich das Stapeln und Wegstellen.





3038026

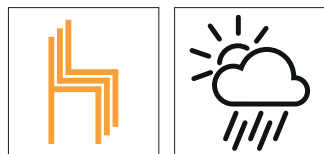

Trill 2

Hocker.

- Hocker komplett aus UV-beständigem Fiberglas-Polypropylen
- nachhaltig, da vollständig recyclebar
- **Indoor und Outdoor einsetzbar**
- geschlossene Rückenlehne
- voll durchgefärbt, Matteeffekt
- mit rutschfesten Fußkappen
- **platzsparend stapelbar**
- leicht zu transportieren
- belastbar bis ca. 150 kg
- pflegeleicht und langlebig
- entspricht der Norm UNI EN 581/1/2-UNI EN 16139
- **Sitzhöhe 65 cm**

Lieferzeit ab Lager.

3038021	tortora/grau	149,58	179,50 €
3038022	antracite/anthrazit	149,58	179,50 €
3038023	agave/grün	149,58	179,50 €
3038024	bianco/weiß	149,58	179,50 €
3038025	senape/gelb	149,58	179,50 €
3038026	ottanio/blau	149,58	179,50 €
3038027	tabacco/braun	149,58	179,50 €

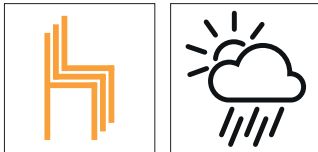

3038035

**Trill 3**

Hocker.

- Hocker komplett aus UV-beständigem Fiberglas-Polypropylen
- nachhaltig, da vollständig recyclebar
- **Indoor und Outdoor einsetzbar**
- geschlossene Rückenlehne
- voll durchgefärbt, Matteffekt
- mit rutschfesten Fußkappen
- **platzsparend stapelbar**
- leicht zu transportieren
- belastbar bis ca. 150 kg
- pflegeleicht und langlebig
- entspricht der Norm UNI EN 581/1/2–UNI EN 16139
- **Sitzhöhe 76 cm**

Lieferzeit ab Lager.

3038031	tortora/grau	149,58	179,50 €
3038032	antracite/anthrazit	149,58	179,50 €
3038033	agave/grün	149,58	179,50 €
3038034	bianco/weiß	149,58	179,50 €
3038035	senape/gelb	149,58	179,50 €
3038036	ottanio/blau	149,58	179,50 €
3038037	tabacco/braun	149,58	179,50 €

TABLON®

Stühle



Stühle

Attraktivität

TABLON®

Stühle

Einladende Formen und Farben



Stühle

■ Daimo 1K	Seite 40
Bruck 1K	Seite 41
Buccia 1K	Seite 42
Zesen 1K	Seite 43
Borsa 1K	Seite 44
Barile 1K	Seite 45
Barile 1WS	Seite 46
Felice 1WS	Seite 47
Lino 1K	Seite 48
Lino 1WS	Seite 49
Vive WS	Seite 50
Rica K	Seite 51
Ella WS	Seite 52
Tina K	Seite 53
Lea 1K	Seite 54
Step 1V	Seite 55
Sera 1V	Seite 56
Lera 1V	Seite 57
Rowa 1V	Seite 58
Diam 1E	Seite 59
Kyra 1R	Seite 60
Cara 1R	Seite 61
Maya 1R	Seite 62
Aiden 1R	Seite 63
Rocco 1R	Seite 64
Trill 1	Seite 66
Trill 1A	Seite 67



3038196



Daimo 1K



Stuhl.

- Sitz und Rückenlehne Kunstleder gepolstert
- Scheuerbeständigkeit > 100.000
- geschlossene Rückenlehne
- belastbar bis ca. 130 kg
- **Sitzhöhe 47 cm**

Lieferzeit 4–5 Wochen.

Ausgewählte Modelle lieferbar ab Lager.

Aktuelle Lieferzeitangaben auf naber.com

3038191 Gestell Edelstahl, Bezug schwarz (31529)	251,26	301,51 €
3038192 Gestell Edelstahl, Bezug schlamm hell (28004)	251,26	301,51 €
3038193 Gestell Edelstahl, Bezug anthrazit dunkel (28005)	251,26	301,51 €
3038198 Gestell Edelstahl, Bezug dunkelgrau (31528)	251,26	301,51 €
3038194 Gestell schwarz, Bezug schwarz (31529)	251,26	301,51 €
3038197 Gestell schwarz, Bezug dunkelgrau (31528)	251,26	301,51 €
3038196 Gestell schwarz, Bezug creme (31507)	251,26	301,51 €
3038199 Gestell schwarz, Bezug toffee (31506)	251,26	301,51 €
3038200 Gestell schwarz, Bezug cuoio (31515)	251,26	301,51 €

Optionales Zubehör

1111139 Kunstleder-Reinigungs-Spray, 500 ml	14,87	17,84 €
--	-------	----------------



3035385

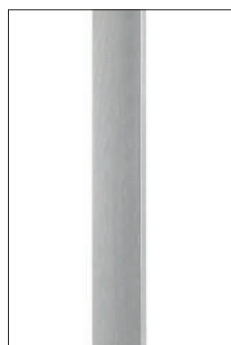
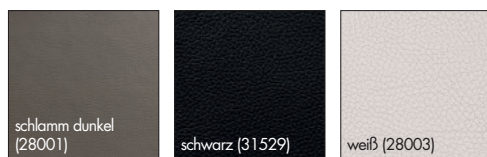

Bruck 1K



- Stuhl.
- Sitz und Rückenlehne Kunstleder gepolstert
 - Scheuerbeständigkeit > 100.000
 - geschlossene Rückenlehne
 - belastbar bis ca. 130 kg
 - **Sitzhöhe 47 cm**

**Ausgewählte Modelle lieferbar ab Lager.
Aktuelle Lieferzeitangaben auf naber.com**

3035383 Gestell Edelstahl, Bezug schlamm dunkel (28001)	247,90	297,48 €
3035384 Gestell Edelstahl, Bezug schwarz (31529)	247,90	297,48 €
3035385 Gestell Edelstahl, Bezug weiß (28003)	247,90	297,48 €

Optionales Zubehör

1111139 Kunstleder-Reinigungs-Spray, 500 ml	14,87	17,84 €
--	-------	----------------



3038313

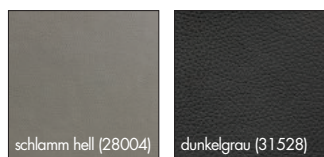

Buccia 1K



Stuhl.

- Sitz und Rückenlehne Kunstleder gepolstert
- Scheuerbeständigkeit > 100.000
- geschlossene Rückenlehne
- belastbar bis ca. 130 kg
- **Sitzhöhe 48 cm**

Lieferzeit 4–5 Wochen.

3038312 Gestell Edelstahl, Bezug schlamm hell (28004)	268,91	322,69 €
3038313 Gestell Edelstahl, Bezug dunkelgrau (31528)	268,91	322,69 €

Optionales Zubehör

1111139 Kunstleder-Reinigungs-Spray, 500 ml	14,87	17,84 €
--	-------	----------------



3035430

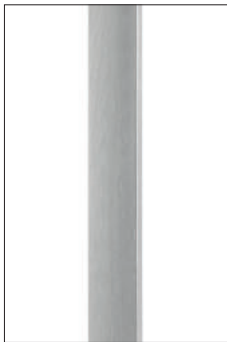
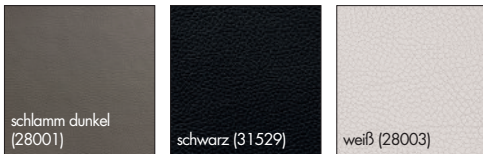
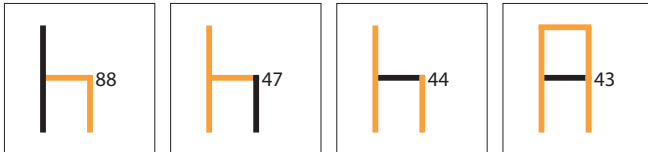

Zesen 1K



- Stuhl, freischwiegend.
- Sitz und Rückenlehne Kunstleder gepolstert
 - Scheuerbeständigkeit > 100.000
 - geschlossene Rückenlehne
 - belastbar bis ca. 100 kg
 - **Sitzhöhe 47 cm**

Lieferzeit 4–5 Wochen.
Ausgewählte Modelle lieferbar ab Lager.
Aktuelle Lieferzeitangaben auf naber.com

3035430 Gestell Edelstahl, Bezug schlamm dunkel (28001)	277,31	332,77 €
3035431 Gestell Edelstahl, Bezug schwarz (31529)	277,31	332,77 €
3035432 Gestell Edelstahl, Bezug weiß (28003)	277,31	332,77 €

Optionales Zubehör

1111139 Kunstleder-Reinigungs-Spray, 500 ml	14,87	17,84 €
--	-------	----------------



3038363

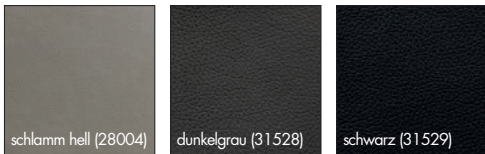
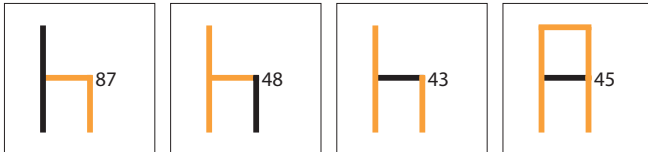

Borsa 1K



- Stuhl.
- Sitz und Rückenlehne Kunstleder gepolstert
 - Scheuerbeständigkeit > 100.000
 - geschlossene Rückenlehne
 - belastbar bis ca. 130 kg
 - **Sitzhöhe 48 cm**

Lieferzeit 4–5 Wochen.

3038358 Gestell Edelstahl, Bezug schlamm hell (28004)	250,42	300,50 €
3038377 Gestell Edelstahl, Bezug dunkelgrau (31528)	250,42	300,50 €

3038360 Gestell schwarz, Bezug schwarz (31529)	250,42	300,50 €
3038363 Gestell schwarz, Bezug dunkelgrau (31528)	250,42	300,50 €

Optionales Zubehör

1111139 Kunstleder-Reinigungs-Spray, 500 ml	14,87	17,84 €
--	-------	----------------



Barile 1K



- Stuhl.
- Sitz und Rückenlehne Kunstleder gepolstert
 - Scheuerbeständigkeit > 100.000
 - geschlossene Rückenlehne
 - belastbar bis ca. 130 kg
 - **Sitzhöhe 47 cm**

Lieferzeit 4–5 Wochen.

3038319

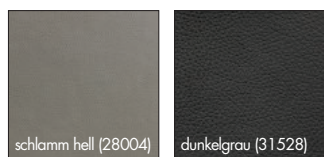

3038319 Gestell Edelstahl, Bezug schlamm hell (28004)	247,06	296,47 €
3038320 Gestell Edelstahl, Bezug dunkelgrau (31528)	247,06	296,47 €



3038322

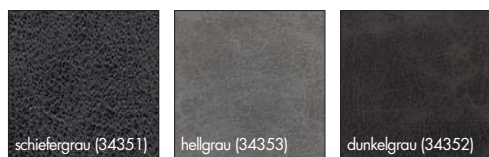

Barile 1WS



- Stuhl.
- Sitz und Rückenlehne wasser-/schmutzabweisender Stoff mit feiner Narbenstruktur
 - Scheuerbeständigkeit 35.000
 - geschlossene Rückenlehne
 - belastbar bis ca. 130 kg
 - **Sitzhöhe 47 cm**

Lieferzeit 4–5 Wochen.

3037319 Gestell Edelstahl, Bezug schiefergrau (34351)	268,91	322,69 €
3037320 Gestell Edelstahl, Bezug hellgrau (34353)	268,91	322,69 €
3038322 Gestell schwarz, Bezug schiefergrau (34351)	268,91	322,69 €
3038323 Gestell schwarz, Bezug dunkelgrau (34352)	268,91	322,69 €



3038339

Felice 1WS

Stuhl.

- Sitz und Rückenlehne wasser-/schmutzabweisender Stoff mit feiner Narbenstruktur
- Scheuerbeständigkeit 35.000
- geschlossene Rückenlehne
- belastbar bis ca. 130 kg
- **Sitzhöhe 48 cm**

Lieferzeit 4–5 Wochen.

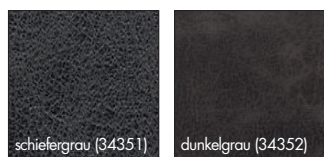

3038338 Gestell schwarz, Bezug schiefergrau (34351)	316,81	380,17 €
3038339 Gestell schwarz, Bezug dunkelgrau (34352)	316,81	380,17 €



3038291

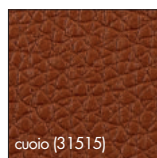

Lino 1K

Stuhl.

- Sitz und Rückenlehne Kunstleder gepolstert
- Scheuerbeständigkeit > 100.000
- geschlossene Rückenlehne
- belastbar bis ca. 130 kg
- **Sitzhöhe 47 cm**

Lieferzeit 4–5 Wochen.

3038291	Gestell schwarz, Bezug schwarz (31529)	254,62	305,54 €
3038292	Gestell schwarz, Bezug dunkelgrau (31528)	254,62	305,54 €
3038390	Gestell schwarz, Bezug creme (31507)	254,62	305,54 €
3038392	Gestell schwarz, Bezug toffee (31506)	254,62	305,54 €
3038393	Gestell schwarz, Bezug cuoio (31515)	254,62	305,54 €

Optionales Zubehör

1111139	Kunstleder-Reinigungs-Spray, 500 ml	14,87	17,84 €
----------------	-------------------------------------	-------	----------------



3038294



Lino 1WS

Stuhl.

- Sitz und Rückenlehne wasser-/schmutzabweisender Stoff mit feiner Narbenstruktur
- Scheuerbeständigkeit 35.000
- geschlossene Rückenlehne
- belastbar bis ca. 130 kg
- **Sitzhöhe 47 cm**

Lieferzeit 4–5 Wochen.

**Ausgewählte Modelle lieferbar ab Lager.
Aktuelle Lieferzeitangaben auf naber.com**

3038293 Gestell schwarz, Bezug schwarz (34350)	273,11	327,73 €
3038294 Gestell schwarz, Bezug braun (34355)	273,11	327,73 €



3038485

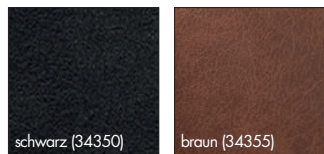

Vive WS

Stuhl.

- Sitz und Rückenlehne wasser-/schmutzabweisender Stoff mit feiner Narbenstruktur
- Scheuerbeständigkeit 35.000
- geschlossene Rückenlehne
- belastbar bis ca. 130 kg
- Höhe bis Oberkante Armlehnen 60 cm
- Breite inkl. Armlehnen 59 cm
- **Sitzhöhe 48 cm**
- Lieferung zerlegt

Lieferzeit 4–5 Wochen.

3038484 Gestell schwarz, Bezug schwarz (34350)	351,26	421,51 €
3038485 Gestell schwarz, Bezug braun (34355)	351,26	421,51 €



3038478

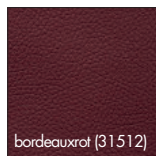
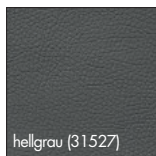
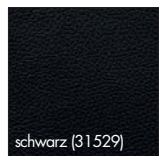

Rica K

Stuhl.

- Sitz und Rückenlehne Kunstleder gepolstert
- Scheuerbeständigkeit > 100.000
- geschlossene Rückenlehne
- belastbar bis ca. 130 kg
- Breite inkl. Armlehnen 50 cm
- Sitzbreite 38 cm
- **Sitzhöhe 47 cm**

Lieferzeit 4–5 Wochen.

3038470 Gestell schwarz, Bezug schwarz (31529)	289,08	346,90 €
3038475 Gestell schwarz, Bezug hellgrau (31527)	289,08	346,90 €
3038478 Gestell schwarz, Bezug bordeauxrot (31512)	289,08	346,90 €

Optionales Zubehör

1111139 Kunstleder-Reinigungs-Spray, 500 ml	14,87	17,84 €
--	-------	----------------



3038122

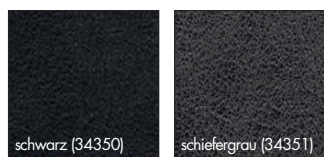

Ella WS

Stuhl.

- Sitz und Rückenlehne wasser-/schmutzabweisender Stoff mit feiner Narbenstruktur
- Scheuerbeständigkeit 35.000
- geschlossene Rückenlehne
- belastbar bis ca. 130 kg
- Höhe der Armlehnen 65 cm
- Breite inkl. Armlehnen 60 cm
- Sitzbreite vorne 42 cm
- Sitzbreite hinten 36 cm
- **Sitzhöhe 48 cm**

Lieferzeit 4–5 Wochen.

Ausgewählte Modelle lieferbar ab Lager.

Aktuelle Lieferzeitangaben auf naber.com

3038121 Gestell schwarz, Bezug schwarz (34350)	361,34	433,61 €
3038122 Gestell schwarz, Bezug schiefergrau (34351)	361,34	433,61 €



3038486



Tina K

- Stuhl.
- Sitz und Rückenlehne Kunstleder gepolstert
 - Scheuerbeständigkeit > 100.000
 - geschlossene Rückenlehne
 - belastbar bis ca. 130 kg
 - drehbar
 - **Sitzhöhe 49 cm**
 - Lieferung zerlegt

Lieferzeit 4–5 Wochen.

3038486 Gestell schwarz, Bezug schwarz (31529)	339,50	407,40 €
3038487 Gestell schwarz, Bezug dunkelgrau (31528)	339,50	407,40 €

Optionales Zubehör

1111139 Kunstleder-Reinigungs-Spray, 500 ml	14,87	17,84 €
--	-------	----------------



3037137

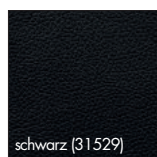

Lea 1K

- Stuhl.
- Sitz und Rückenlehne Kunstleder gepolstert
 - Scheuerbeständigkeit > 100.000
 - offene Rückenlehne
 - belastbar bis ca. 120 kg
 - **Sitzhöhe 49 cm**

**Ausgewählte Modelle lieferbar ab Lager.
Aktuelle Lieferzeitangaben auf naber.com**

3037137 Gestell Eiche, Bezug schwarz (31529)	235,29	282,35 €
Optionales Zubehör		
1111139 Kunstleder-Reinigungs-Spray, 500 ml	14,87	17,84 €



3039001

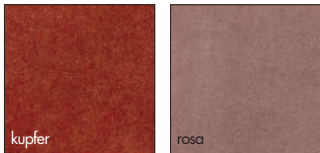
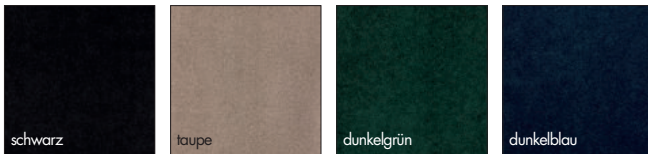
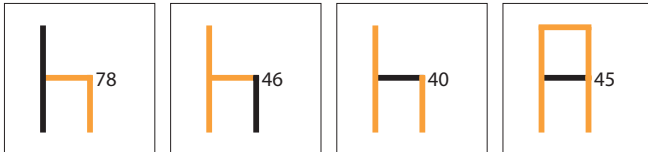

Step 1V

Stuhl.

- Sitz und Rückenlehne Samtstoff
- Scheuerbeständigkeit 70.000
- Muster horizontal gestreift
- wasserabweisend
- geschlossene Rückenlehne
- belastbar bis ca. 120 kg
- **Sitzhöhe 46 cm**
- Lieferung zerlegt

Lieferzeit 4–5 Wochen.

3039000	Gestell schwarz, Bezug schwarz	166,39	199,67 €
3039001	Gestell schwarz, Bezug taupe	166,39	199,67 €
3039002	Gestell schwarz, Bezug dunkelgrün	166,39	199,67 €
3039003	Gestell schwarz, Bezug dunkelblau	166,39	199,67 €
3039004	Gestell schwarz, Bezug kupfer	166,39	199,67 €
3039005	Gestell schwarz, Bezug rosa	166,39	199,67 €
Optionales Zubehör			
3039101	Textil-Pflegeset, 2 x 500 ml	57,56	69,07 €



3039013

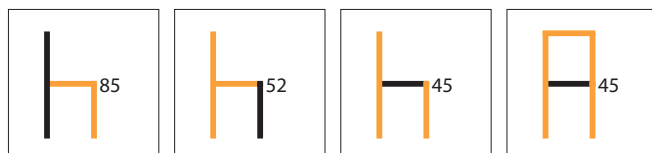

Sera 1V

Stuhl.

- Sitz und Rückenlehne Samtstoff
- Scheuerbeständigkeit 70.000
- Muster Fischgräten
- wasserabweisend
- geschlossene Rückenlehne
- belastbar bis ca. 140 kg
- Höhe bis Oberkante Armlehnen 68 cm
- Breite inkl. Armlehnen 64 cm
- **Sitzhöhe 52 cm**
- Lieferung zerlegt

Lieferzeit 4–5 Wochen.

3039011	Gestell schwarz, Bezug schwarz	298,32	357,98 €
3039012	Gestell schwarz, Bezug taupe	298,32	357,98 €
3039013	Gestell schwarz, Bezug dunkelgrün	298,32	357,98 €
3039014	Gestell schwarz, Bezug anthrazit	298,32	357,98 €

Optionales Zubehör

3039101	Textil-Pflegeset, 2 x 500 ml	57,56	69,07 €
---------	------------------------------	-------	----------------



3039019

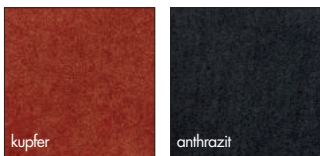
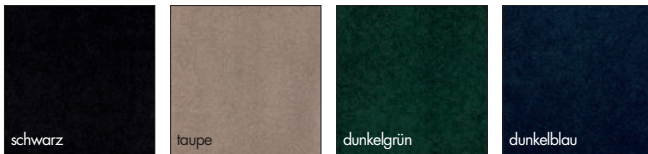

Lera 1V

Stuhl.

- Sitz und Rückenlehne Samtstoff
- Scheuerbeständigkeit 70.000
- wasserabweisend
- offene Rückenlehne
- belastbar bis ca. 120 kg
- Höhe bis Oberkante Armlehnen 62 cm
- Breite inkl. Armlehnen 57 cm
- **Sitzhöhe 49 cm**
- Lieferung zerlegt

Lieferzeit 4–5 Wochen.

3039015	Gestell schwarz, Bezug schwarz	199,16	238,99 €
3039016	Gestell schwarz, Bezug taupe	199,16	238,99 €
3039017	Gestell schwarz, Bezug dunkelgrün	199,16	238,99 €
3039018	Gestell schwarz, Bezug dunkelblau	199,16	238,99 €
3039019	Gestell schwarz, Bezug kupfer	199,16	238,99 €
3039020	Gestell schwarz, Bezug anthrazit	199,16	238,99 €
Optionales Zubehör			
3039101	Textil-Pflegeset, 2 x 500 ml	57,56	69,07 €



3039009

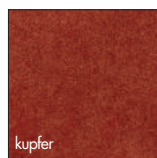

Rowa 1V

Stuhl.

- Sitz und Rückenlehne Samtstoff
- Muster Rauten (seitlich und rückseitig)
- Scheuerbeständigkeit 70.000
- wasserabweisend
- geschlossene Rückenlehne
- belastbar bis ca. 120 kg
- 180° drehbar, dreht automatisch in die Ursprungsstellung zurück
- Höhe bis Oberkante Armlehnen 64 cm
- Breite inkl. Armlehnen 58 cm
- **Sitzhöhe 50 cm**
- mit Filzgleitern
- Lieferung zerlegt

Lieferzeit 4–5 Wochen.

3039006	Gestell schwarz, Bezug schwarz	319,33	383,20 €
3039007	Gestell schwarz, Bezug taupe	319,33	383,20 €
3039008	Gestell schwarz, Bezug dunkelgrün	319,33	383,20 €
3039009	Gestell schwarz, Bezug dunkelblau	319,33	383,20 €
3039010	Gestell schwarz, Bezug kupfer	319,33	383,20 €

Optionales Zubehör

3039101	Textil-Pflegeset, 2 x 500 ml	57,56	69,07 €
---------	------------------------------	-------	----------------



3039034

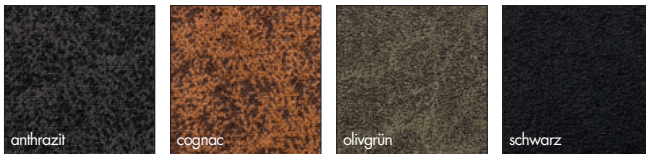

Diam 1E

Stuhl.

- Sitz und Rückenlehne Eco-Leder (Kombination aus Leder, Polyester und recyceltem Leder), **Oberfläche Polyester**
- Muster Rauten
- Scheuerbeständigkeit 45.000
- wasserabweisend
- geschlossene Rückenlehne
- belastbar bis ca. 120 kg
- 180° drehbar, dreht automatisch in die Ursprungsstellung zurück
- Höhe bis Oberkante Armlehnen 65 cm
- Breite inkl. Armlehnen 60 cm
- **Sitzhöhe 52 cm**
- mit Filzgleitern
- Lieferung zerlegt

Lieferzeit 4–5 Wochen.

3039033	Gestell schwarz, Bezug anthrazit	327,73	393,28 €
3039034	Gestell schwarz, Bezug cognac	327,73	393,28 €
3039035	Gestell schwarz, Bezug olivgrün	327,73	393,28 €
3039036	Gestell schwarz, Bezug schwarz	327,73	393,28 €

Optionales Zubehör

3039101	Textil-Pflegeset, 2 x 500 ml	57,56	69,07 €
---------	------------------------------	-------	----------------



3039051

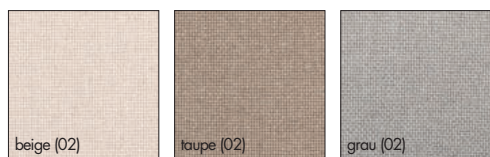

Kyra 1R

Stuhl.

- Sitz und Rückenlehne aus 100 % recyceltem Polyester
- Scheuerbeständigkeit 50.000
- wasserabweisend
- geschlossene Rückenlehne
- belastbar bis ca. 160 kg
- **Sitzhöhe 50 cm**
- Lieferung zerlegt

Lieferzeit 4–5 Wochen.

3039049 Gestell schwarz, Bezug beige (02)	233,61	280,33 €
3039050 Gestell schwarz, Bezug taupe (02)	233,61	280,33 €
3039051 Gestell schwarz, Bezug grau (02)	233,61	280,33 €

Optionales Zubehör

3039101 Textil-Pflegeset, 2 x 500 ml	57,56	69,07 €
---	-------	----------------



3039046

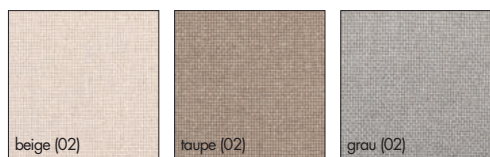

Cara 1R

- Stuhl.
- Sitz und Rückenlehne aus 100 % recyceltem Polyester
 - Scheuerbeständigkeit 50.000
 - wasserabweisend
 - geschlossene Rückenlehne
 - belastbar bis ca. 160 kg
 - Höhe bis Oberkante Armlehnen 71 cm
 - Breite inkl. Armlehnen 56 cm
 - **Sitzhöhe 48 cm**
 - Lieferung zerlegt

Lieferzeit 4–5 Wochen.

3039046 Gestell schwarz, Bezug beige (02)	284,87	341,84 €
3039047 Gestell schwarz, Bezug taupe (02)	284,87	341,84 €
3039048 Gestell schwarz, Bezug grau (02)	284,87	341,84 €

Optionales Zubehör

3039101 Textil-Pflegeset, 2 x 500 ml	57,56	69,07 €
---	-------	----------------



3039042

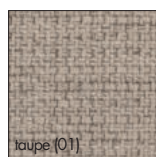

Maya 1R

Stuhl.

- Sitz und Rückenlehne aus 100 % recyceltem Polyester
- Scheuerbeständigkeit 50.000
- wasserabweisend
- geschlossene Rückenlehne
- belastbar bis ca. 160 kg
- Höhe bis Oberkante Armlehnen 65 cm
- Breite inkl. Armlehnen 60 cm
- **Sitzhöhe 47 cm**
- Lieferung zerlegt

Lieferzeit 4–5 Wochen.

3039040 Gestell schwarz, Bezug beige (01)	342,02	410,42 €
3039041 Gestell schwarz, Bezug taupe (01)	342,02	410,42 €
3039042 Gestell schwarz, Bezug grün (01)	342,02	410,42 €

Optionales Zubehör

3039101 Textil-Pflegeset, 2 x 500 ml	57,56	69,07 €
---	-------	----------------



3039044

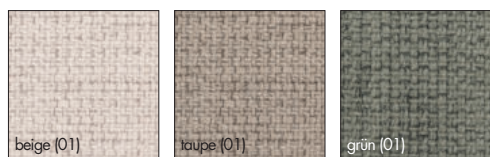

Aiden 1R

Stuhl.

- Sitz und Rückenlehne aus 100 % recyceltem Polyester
- Scheuerbeständigkeit 50.000
- wasserabweisend
- offene Rückenlehne
- belastbar bis ca. 160 kg
- **Sitzhöhe 46 cm**
- Lieferung zerlegt

Lieferzeit 4–5 Wochen.

3039043 Gestell schwarz, Bezug beige (01)	197,48	236,98 €
3039044 Gestell schwarz, Bezug taupe (01)	197,48	236,98 €
3039045 Gestell schwarz, Bezug grün (01)	197,48	236,98 €

Optionales Zubehör

3039101 Textil-Pflegeset, 2 x 500 ml	57,56	69,07 €
---	-------	----------------



3039054

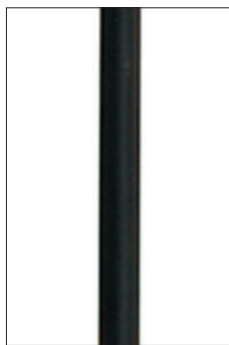
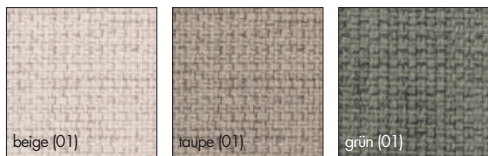
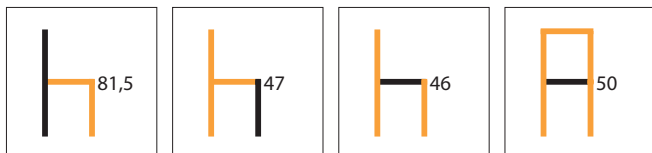

Rocco 1R

Stuhl.

- Sitz und Rückenlehne aus 100 % recyceltem Polyester
- Scheuerbeständigkeit 50.000
- wasserabweisend
- offene Rückenlehne
- belastbar bis ca. 160 kg
- **Sitzhöhe 47 cm**
- Lieferung zerlegt

Lieferzeit 4–5 Wochen.

3039052	Gestell schwarz, Bezug beige (01)	223,53	268,24 €
3039053	Gestell schwarz, Bezug taupe (01)	223,53	268,24 €
3039054	Gestell schwarz, Bezug grün (01)	223,53	268,24 €

Optionales Zubehör

3039101	Textil-Pflegeset, 2 x 500 ml	57,56	69,07 €
---------	------------------------------	-------	----------------

TABLON®

Stühle Indoor/Outdoor

Trill – überall passend,
traumhaft bequem



Bereit für Überraschungen

Plötzlich wird noch eine Sitzgelegenheit gebraucht. Oder Stühle sollen platzsparend untergebracht werden. Das ist die Stunde von Trill Indoor/Outdoor Stühlen. Sie sind stapelbar. Sie sind immer zur Stelle, wenn sie gebraucht werden, wechseln problemlos zwischen drinnen und draußen, lassen sich schnell hinstellen oder entfernen. Und sie stehen überall gut da!

Stimmiges Aussehen

Trill Indoor/Outdoor Stühle greifen aktuelle Einrichtungslösungen auf, weil sie erstaunlich anpassungsfähig sind. Denn ihr Aussehen ist ungekünstelt, funktional und schlicht. Auf den ersten Blick wird klar: Hier stimmt alles. Und es gibt nichts hinzuzufügen.

Unkompliziertes Material

Die perfekte Ergänzung zum Aussehen ist das Material. Das UV-beständige Fiberglas-Polypropylen von Trill ist vor allem eines: unkompliziert. Es verzeiht (fast) alles. Es ist leicht, aber trotzdem stabil und widerstandsfähig. Stapelbare Stühle müssen einiges aushalten können. Trill Indoor/Outdoor Stühle benötigen keinen Schutz (Ausnahme: anhaltender Frost). Und nicht zuletzt: Trill Stühle sind komplett recyclebar.



Trill A1 – agave/grün



Trill 1 – ottanio/blau



3038011

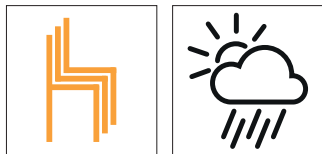

Trill 1

Stuhl.

- Stuhl komplett aus UV-beständigem Fiberglas-Polypropylen
- nachhaltig, da vollständig recyclebar
- **Indoor und Outdoor einsetzbar**
- offene Rückenlehne
- voll durchgefärbt, Matteeffekt
- mit rutschfesten Fußkappen
- **platzsparend stapelbar**
- leicht zu transportieren
- belastbar bis ca. 150 kg
- pflegeleicht und langlebig
- entspricht der Norm UNI EN 581/1/2-UNI EN 16139
- **Sitzhöhe 47 cm**

Lieferzeit ab Lager.

3038011	tortora/grau	124,37	149,24 €
3038012	antracite/anthrazit	124,37	149,24 €
3038013	agave/grün	124,37	149,24 €
3038014	bianco/weiß	124,37	149,24 €
3038015	senape/gelb	124,37	149,24 €
3038016	ottanio/blau	124,37	149,24 €
3038017	tabacco/braun	124,37	149,24 €



3038003

Trill 1A

- Stuhl mit Armlehnen.
- Stuhl komplett aus UV-beständigem Fiberglas-Polypropylen
 - nachhaltig, da vollständig recyclebar
 - **Indoor und Outdoor einsetzbar**
 - offene Rückenlehne
 - voll durchgefärbt, Matteeffekt
 - mit rutschfesten Fußkappen
 - **platzsparend stapelbar**
 - leicht zu transportieren
 - belastbar bis ca. 150 kg
 - pflegeleicht und langlebig
 - entspricht der Norm UNI EN 581/1/2-UNI EN 16139
 - Höhe der Armlehnen 64,5 cm
 - **Sitzhöhe 47,5 cm**

Lieferzeit ab Lager.

82,5	47,5	43,5	41,5
tortora/grau	antracite/anthrazit	agave/grün	bianco/weiß
senape/gelb	ottanio/blau	tabacco/braun	

3038001	tortora/grau	134,45	161,34 €
3038002	antracite/anthrazit	134,45	161,34 €
3038003	agave/grün	134,45	161,34 €
3038004	bianco/weiß	134,45	161,34 €
3038005	senape/gelb	134,45	161,34 €
3038006	ottanio/blau	134,45	161,34 €
3038007	tabacco/braun	134,45	161,34 €

TABLON®

Tische und
Gestelle



Tische u. Gestelle

Ambition

TABLON®

Tische und Gestelle

Stabil und meisterhaft gebaut



Essere Bankgestell	Seite 72
Essere Tischgestell	Seite 73
Tavolo Tischgestell	Seite 74
Kufensysteme	Seite 75-77
Gliera E Duo	Seite 78
Gliera E	Seite 79
Gliera S/E	Seite 79
Gliera R	Seite 80
Gliera S/R	Seite 80
Gliera EHV	Seite 81-82
Livia E Duo	Seite 83
Livia E	Seite 84
Livia R	Seite 85
Thalea U	Seite 86
Xtreme	Seite 86
Tisch-/Bankgestelle	Seite 87-100



Essere Bankgestell

Das Essere Bankgestell bietet trendiges Design und hohe Individualität bei der Gestaltung Ihrer Sitzgruppe.

Durch die Längenflexibilität zwischen 1490–2490 mm können Sie die Bank optimal auf Ihren Tisch ausrichten.

Die Montage ist einfach, gewährt dennoch höchste Stabilität.

Ideale Ergänzung hierzu ist das Essere Tischgestell.

Lieferzeit 3–4 Wochen.

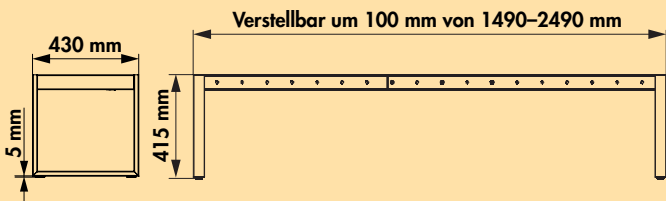

Essere Bankgestell



- Verstellmöglichkeit im 100er Raster
- Gestell verwendbar für Längen von 1490–2490 mm
- 415 x 430 mm (H x B)
- Profil 60 x 20 mm
- inkl. 5 mm Höhenverstellung zum Ausgleich von Bodenebenenheiten
- belastbar bis ca. 260 kg
- nicht für Granitplatten geeignet

3031007 Edelstahl

825,21 **990,25 €**



Essere Tischgestell

Das Essere Tischgestell bietet trendiges Design und hohe Individualität bei der Gestaltung Ihrer Tischgruppe.

Durch die Längenflexibilität zwischen 1490–2490 mm nutzen Sie Ihre Räumlichkeiten optimal aus.

Die Montage ist einfach, gewährt dennoch höchste Stabilität.

Ideale Ergänzung hierzu ist das Essere Bankgestell.

Lieferzeit ab Lager.



Essere Tischgestell



- Verstellmöglichkeit im 100er Raster
- Gestell verwendbar für Längen von 1490–2490 mm
- 720 x 790 mm (H x B)
- Profil 60 x 20 mm
- inkl. 5 mm Höhenverstellung zum Ausgleich von Bodenebenenheiten
- belastbar bis ca. 150 kg
- nicht für Granitplatten geeignet

3031009 Edelstahl

952,94 1143,53 €

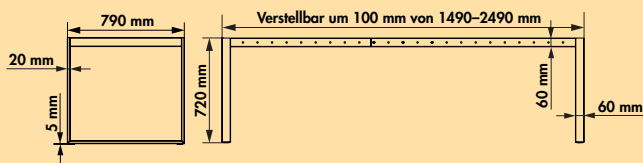



Tavolo Tischgestell

Das Tavolo Tischgestell bietet mit seiner kufenförmigen Ausrichtung hohe Individualität.

Durch die Längenflexibilität zwischen 1226–1826 mm nutzen Sie Ihre Räumlichkeiten optimal aus.

Die Montage ist einfach, gewährt dennoch höchste Stabilität.

Lieferzeit ab Lager.



Tavolo Tischgestell



- Verstellmöglichkeit im 100er Raster
- Gestell verwendbar für Längen von 1226–1826 mm
- H 711 mm, B oben 625 mm, B unten 800 mm
- Profil 40 x 40 mm
- belastbar bis ca. 100 kg
- nicht für Granitplatten geeignet

3031005 Edelstahl 914,29 **1097,15 €**

3031004 schwarz matt 914,29 **1097,15 €**

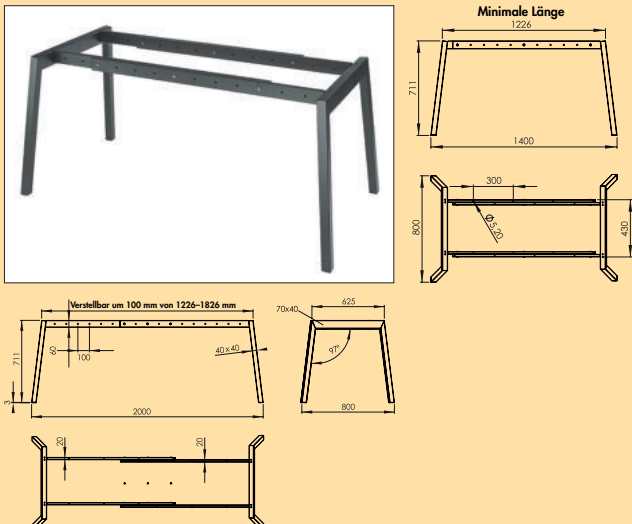



Kufe für freistehenden Tisch

Moderne Möbel stehen in einem ständigen Prozess. Lifestyle und klassische Proportionen, gepaart mit höchster Qualität, sind Eigenschaften, die nur in ihrer Verbindung zum Erfolg führen können.

Küche, Wohnen, Essen, Bad, Büro. Das Kufensystem ist universal einsetzbar für Ihre Möbel. Highend Qualität – gemacht um Trends für Morgen zu setzen.

Kufen aus Flachstahl 60 x 8 mm

Lieferzeit 3–4 Wochen.
Ausgewählte Modelle lieferbar ab Lager.
Aktuelle Lieferzeitangaben auf naber.com

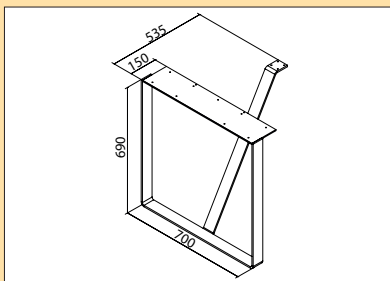

Kufe für freistehenden Tisch



- Kufengestell mit großer Anschraubplatte
- Diagonalstabilisator, flach
- 5 mm Höhenverstellung, nicht kürzbar
- Quertraverse separat bestellen
- **Tragkraft ca. 150 kg**

3033073 Edelstahl, H 690 mm

636,05 **763,26 €**

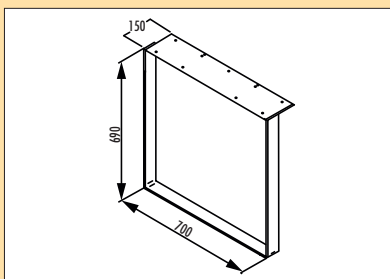

Kufe für Ansatzstisch



- Kufengestell mit großer Anschraubplatte
- 5 mm Höhenverstellung, nicht kürzbar
- für freistehende Tische nicht geeignet
- **Tragkraft ca. 120 kg**

3033088 Edelstahl, H 690 mm

515,63 **618,76 €**

3033096 schwarz matt, H 690 mm

384,45 **461,34 €**

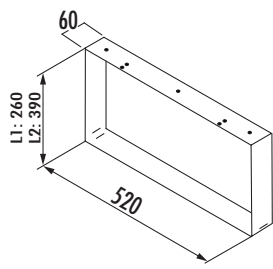

Kufe für Sideboard

- Kufengestell mit Anschraubplatte
- 5 mm Höhenverstellung, nicht kürzbar
- Quertraverse separat bestellen
- **Tragkraft ca. 250 kg**

3033091	Edelstahl, H 260 mm	317,98	381,58 €
3033092	Edelstahl, H 390 mm	341,34	409,61 €

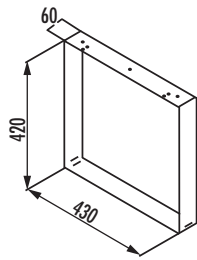

Kufe für Bank

- Kufengestell mit Anschraubplatte
- 5 mm Höhenverstellung, nicht kürzbar
- Quertraverse separat bestellen
- **Tragkraft ca. 200 kg**

3033093	Edelstahl, H 420 mm	339,58	407,50 €
---------	---------------------	--------	-----------------

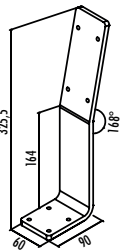

Rückenlehnenbügel für Bank

- Flachstahl 60 x 8 mm

3033072	Edelstahl, H 325,5 mm	114,12	136,94 €
---------	-----------------------	--------	-----------------

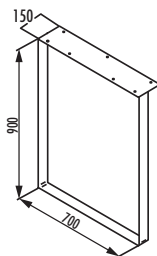

Kufe für Anrichtisch (Arbeitsplattenhöhe)

- Kufengestell mit großer Anschraubplatte
- 5 mm Höhenverstellung, nicht kürzbar
- für freistehende Tische nicht geeignet
- **Tragkraft ca. 120 kg**

3033094	Edelstahl, H 900 mm	596,47	715,76 €
---------	---------------------	--------	-----------------

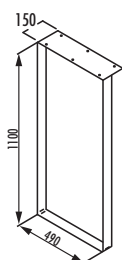

Kufe für Bartheke

- Kufengestell mit großer Anschraubplatte
- 5 mm Höhenverstellung, nicht kürzbar
- nicht für freistehende Tische geeignet
- **Tragkraft ca. 100 kg**

3033095	Edelstahl, H 1110 mm	617,14	740,57 €
---------	----------------------	--------	-----------------

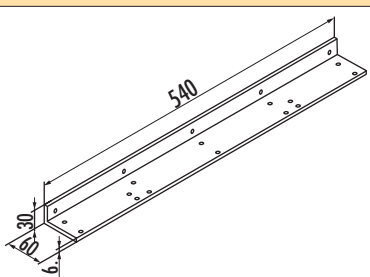

Befestigungswinkel für Anbautisch

- für Wandbefestigung
- pulverbeschichtet

3033083	alufarbig RAL 9006, L 540 mm	63,45	76,14 €
---------	------------------------------	-------	----------------

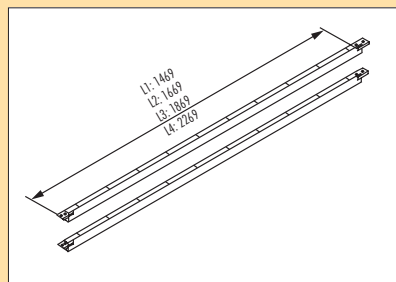

Quertraverse

Wird grundsätzlich benötigt, außer bei Kufe für Ansatzstisch, Kufe für Anrichtisch (Arbeitsplattenhöhe) und Kufe für Bartheke.

- Rohr, 40 x 20 mm, pulverbeschichtet, alufarbig RAL 9006, nicht kürzbar
- Gesamtlänge: 2 x Breite für Befestigungsplatte (150 oder 60 mm) + Länge Traverse. Lieferbar in VE von 2 Stück.

3033084 L 1470 mm, Preis pro VE	188,66	226,39 €
3033085 L 1670 mm, Preis pro VE	208,40	250,08 €
3033086 L 1870 mm, Preis pro VE	227,31	272,77 €
3033087 L 2270 mm, Preis pro VE	268,57	322,28 €



Tischkufe Lucca

- für freistehenden Tisch oder Anbautisch
- Rechteckrohr 60 x 20 mm
- 720/723 x 946 mm (H x B)
- Montage mit oder ohne Schattenfuge 3 mm zwischen Gestell und Tischplatte möglich
- ohne Höhenversteller, Filzgleiter
- **Tragkraft ca. 150 kg/Kufe**
- inkl. Befestigungsplatte

3033103 schwarz matt, Preis pro St.	556,97	668,36 €
--	--------	-----------------

Optionales Zubehör

3033111 Befestigungswinkel für Anbautisch Lucca, zur Wandbefestigung, L 800 mm	65,29	78,35 €
---	-------	----------------

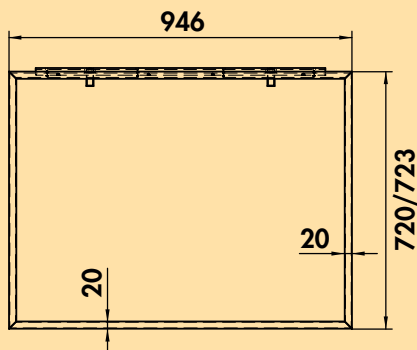

Traversenset Lucca

Bestehend aus 2 Traversen zur Stabilisierung der Tischplatte, Stahlrohr, 50 x 20 mm, pulverbeschichtet, schwarz matt. Setweise verpackt. Lieferbar in VE von 2 Stück.

Für Gesamtlängle (inkl. 2 Kufen):

3033104 L 1396 mm, Preis pro VE	188,66	226,39 €
3033106 L 1596 mm, Preis pro VE	202,10	242,52 €
3033109 L 1796 mm, Preis pro VE	230,00	276,00 €

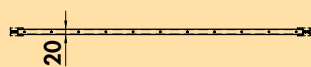

Beispiel für freistehenden Tisch:

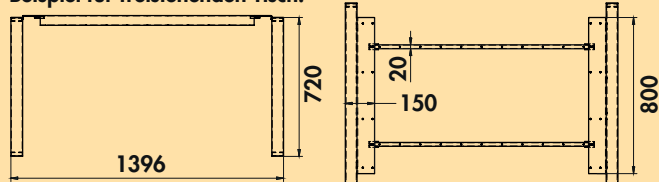



Gliera

Lösungen für Designliebhaber

Ob rund, quadratisch oder rechteckig: Solide Meisterstücke unter der Tischplatte verleihen dem Tisch dauerhaft Stabilität und garantieren Beinfreiheit. Unsere Vielfalt an Gestellen in funktional modernem Design berücksichtigt unterschiedlichste Einrichtungskonzepte und -wünsche. Als besonders belastbar erweisen sich die trendigen und markanten **X- und U-Formen** in mattem Schwarz. Die Stahlrohrgestelle tragen als Paar eine bis zu 150 Kilogramm schwere Tischplatte.

Ein- und Zweisäulen-Modelle in schlichter Eleganz mit fein geschliffenen Oberflächen und stabilisierenden Grundplatten enthalten die Gestell-Serien **Gliera** und **Livia**. In den Farbgebungen Edelstahl und Mattschwarz bieten sie individuelle Tischlösungen für zeitgemäße Interieur-Umgebungen. Sie ähneln sich in ihrem zurückhaltend eleganten Charakter, unterscheiden sich aber in der Tragkraft.

Zur Gliera Gestell-Serie gehören neben attraktiven Stehtisch-Lösungen auch die sehr komfortablen Varianten mit stufenloser Höhenverstellung mittels Elektromotor. Durch den Einsatz der Akkubox mit Netzanschlussleitung ist eine Höhenverstellung auch ohne permanente Stromversorgung möglich.

Lieferzeit 3–4 Wochen.
Ausgewählte Modelle lieferbar ab Lager.
Aktuelle Lieferzeitangaben auf naber.com



Gliera E Duo



- Tischgestell, eckig.
- Rohre 50 x 50 mm
 - Bodenplatte 900 x 450 mm
 - inkl. 6 Verstellfüße zum Ausgleich von Bodenunebenheiten (zuzüglich 3,5 mm Höhenverstellung)
 - obere Befestigungsplatten 160 x 160 mm
 - für Tischplatte max. 1600 x 800 mm (nicht im Lieferumfang enthalten)
 - **H 712,5–716 mm**
 - belastbar bis ca. 32 kg
 - nicht kürzbar
 - nicht für Granitplatten geeignet
 - Lieferung zerlegt

3033194 Edelstahl	375,63	450,76 €
3033199 schwarz matt	447,06	536,47 €





Gliera E



- Tischgestell, eckig.
- Rohr 60 x 60 mm
 - Bodenplatte 450 x 450 mm
 - Befestigungskreuz 400 x 400 mm
 - inkl. 4 Verstellfüße zum Ausgleich von Bodenunebenheiten (zuzüglich 3,5 mm Höhenverstellung)
 - für Tischplatte max. 800 x 800 mm (nicht im Lieferumfang enthalten)
 - **H 727 mm**
 - belastbar bis ca. 16 kg
 - nicht kürzbar
 - nicht für Granitplatten geeignet
 - Lieferung zerlegt

3033191 Edelstahl	288,24	345,89 €
3033197 schwarz matt	309,24	371,09 €



Gliera S/E



- Stehtisch-Gestell, eckig.
- Rohr 60 x 60 mm
 - Bodenplatte 500 x 500 mm
 - Befestigungskreuz 600 x 600 mm
 - inkl. 4 Verstellfüße zum Ausgleich von Bodenunebenheiten (zuzüglich 3,5 mm Höhenverstellung)
 - Tischplatte max. 800 x 800 mm (nicht im Lieferumfang enthalten)
 - **H 1080 mm**
 - belastbar bis ca. 25 kg
 - nicht kürzbar
 - nicht für Granitplatten geeignet
 - Lieferung zerlegt

3033193 Edelstahl	389,08	466,90 €
3033198 schwarz matt	436,97	524,36 €



Gliera R



- Tischgestell, rund.
- Rohr-Ø 60 mm
 - Bodenplatte Ø 500 mm
 - Befestigungskreuz 450 x 450 mm
 - inkl. 4 Verstellfüße zum Ausgleich von Bodenunebenheiten (zuzüglich 3,5 mm Höhenverstellung)
 - für Tischplatte max. Ø 900 mm (nicht im Lieferumfang enthalten)
 - **H 727 mm**
 - belastbar bis ca. 16 kg
 - nicht kürzbar
 - nicht für Granitplatten geeignet
 - Lieferung zerlegt

3033190 Edelstahl	347,06	416,47 €
3033195 schwarz matt	322,69	387,23 €



Gliera S/R



- Stehtisch-Gestell, rund.
- Rohr-Ø 60 mm
 - Bodenplatte Ø 575 mm
 - Befestigungskreuz 600 x 600 mm
 - inkl. 4 Verstellfüße zum Ausgleich von Bodenunebenheiten (zuzüglich 3,5 mm Höhenverstellung)
 - Tischplatte max. Ø 900 mm (nicht im Lieferumfang enthalten)
 - **H 1080 mm**
 - belastbar bis ca. 25 kg
 - nicht kürzbar
 - nicht für Granitplatten geeignet
 - Lieferung zerlegt

3033192 Edelstahl	382,35	458,82 €
3033196 schwarz matt	436,97	524,36 €



Glieria EHV 1



Höhenverstellbares Einsäulen-Tischgestell mit Bodenplatte. Inkl. Bedienelement zur Höhenverstellung.

- Rohr 70 x 70 mm
- edelstahlfarbig beschichtet
- Hubkraft 50 kg
- stufenlos von 550 bis 1210 mm elektrisch **höhenverstellbar**
- 3000 mm Netzanschlussleitung
- Tischplatte für 3033001 max. 800 x 800 mm
- Tischplatte für 3033002 max. 1000 x 1000 mm
- Tischplatte und Befestigungsschrauben nicht im Lieferumfang enthalten
- optionale Akkubox (separat bestellen)

Lieferzeit 4–5 Wochen.

3033001 inkl. Bodenplatte 550 x 550 mm	1067,23	1280,68 €
3033002 inkl. Bodenplatte 650 x 650 mm	1199,16	1438,99 €

Optionales Zubehör

3033010 Akkubox, für indirekten Stromkreislauf	312,61	375,13 €
3033004 Bedienelement EHV-M, schwarz	40,84	49,01 €



Glieria EHV 2



Höhenverstellbares Zweisäulen-Tischgestell mit Standteller. Inkl. Bedienelement zur Höhenverstellung.

- Rohr je 70 x 70 mm
- edelstahlfarbig beschichtet
- Hubkraft 100 kg
- stufenlos von 550 bis 1210 mm elektrisch **höhenverstellbar**
- 3000 mm Netzanschlussleitung
- Tischplatte max. 1400 x 800 mm
- Tischplatte und Befestigungsschrauben nicht im Lieferumfang enthalten
- optionale Akkubox (separat bestellen)

Lieferzeit 4–5 Wochen.

3033003 inkl. Bodenplatte 750 x 550 mm	1714,29	2057,15 €
---	---------	------------------

Optionales Zubehör

3033010 Akkubox, für indirekten Stromkreislauf	312,61	375,13 €
3033004 Bedienelement EHV-M, schwarz	40,84	49,01 €

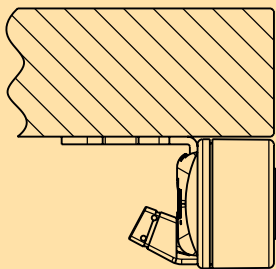

Bedienelement EHV-M CE

Handscharter inkl. Memory-Funktion. Zum Speichern von drei verschiedenen Höhen. Passend zu Glieria EHV 1+2 als zusätzliche Erweiterung.

- einfacher Austausch
- Montage bündig unter der Tischplattenfront
- 90° Beschlag im Lieferumfang enthalten

3033004 schwarz

40,84

49,01 €

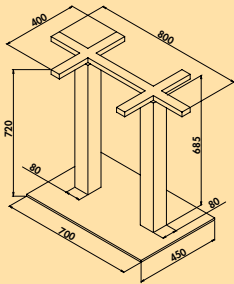

Livia E Duo Edelstahl



- Tischgestell, eckig.
- Rohre 80 x 80 mm
 - Bodenplatte 700 x 450 mm
 - inkl. Verstellfüße zum Ausgleich von Bodenunebenheiten
 - oberes Befestigungskreuz 800 x 400 mm
 - für Tischplatte max. 1400 x 800 mm (nicht im Lieferumfang enthalten)
 - **H 720 mm**
 - belastbar bis ca. 70 kg
 - nicht kürzbar
 - nicht für Granitplatten geeignet
 - Lieferung zerlegt

3036417 Edelstahl 359,67 431,60 €

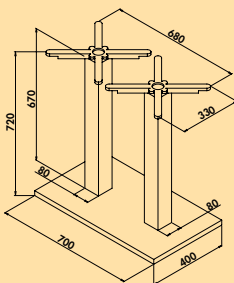

Livia E Duo schwarz matt

- Tischgestell, eckig.
- Rohre 80 x 80 mm
 - Bodenplatte 700 x 400 mm
 - pulverbeschichtet mit Grobstruktur
 - inkl. Verstellfüße zum Ausgleich von Bodenunebenheiten
 - obere Befestigungskreuze 680 x 330 mm
 - für Tischplatte max. 1400 x 800 mm (nicht im Lieferumfang enthalten)
 - **H 720 mm**
 - belastbar bis ca. 70 kg
 - nicht kürzbar
 - nicht für Granitplatten geeignet
 - Lieferung zerlegt

3036418 schwarz matt 252,10 302,52 €

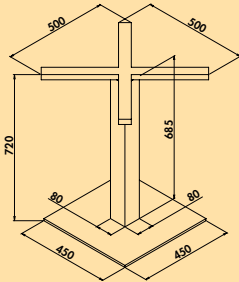

Livia E Edelmetall



- Tischgestell, eckig.
- Rohr 80 x 80 mm
 - Bodenplatte 450 x 450 mm
 - inkl. Verstellfüße zum Ausgleich von Bodenunebenheiten
 - Befestigungskreuz 500 x 500 mm
 - für Tischplatte max. 800 x 800 mm (nicht im Lieferumfang enthalten)
 - **H 720 mm**
 - belastbar bis ca. 50 kg
 - nicht kürzbar
 - nicht für Granitplatten geeignet
 - Lieferung zerlegt

3036419 Edelmetall	234,45	281,34 €
--------------------	--------	-----------------

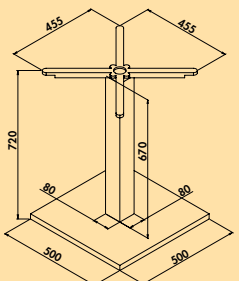

Livia E schwarz matt

- Tischgestell, eckig.
- Rohr 80 x 80 mm
 - Bodenplatte 500 x 500 mm
 - pulverbeschichtet mit Grobstruktur
 - inkl. Verstellfüße zum Ausgleich von Bodenunebenheiten
 - Befestigungskreuz 455 x 455 mm
 - für Tischplatte max. 900 x 900 mm (nicht im Lieferumfang enthalten)
 - **H 720 mm**
 - belastbar bis ca. 50 kg
 - nicht kürzbar
 - nicht für Granitplatten geeignet
 - Lieferung zerlegt

3036420 schwarz matt	216,80	260,16 €
----------------------	--------	-----------------

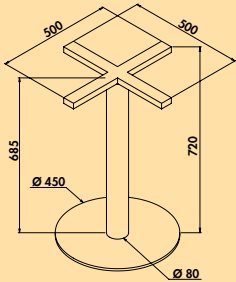

Livia R Edelstahl



- Tischgestell, rund.
- Rohr Ø 80 mm
 - Bodenplatte Ø 450 mm
 - inkl. Verstellfüße zum Ausgleich von Bodenunebenheiten
 - Befestigungskreuz 500 x 500 mm
 - für Tischplatte max. Ø 800 mm (nicht im Lieferumfang enthalten)
 - **H 720 mm**
 - belastbar bis ca. 40 kg
 - nicht kürzbar
 - nicht für Granitplatten geeignet
 - Lieferung zerlegt

3036421 Edelstahl	215,13	258,16 €
-------------------	--------	-----------------

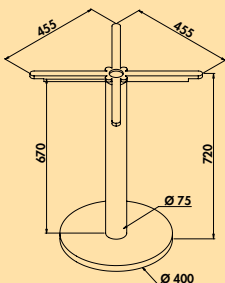

Livia R schwarz matt

- Tischgestell, eckig.
- Rohr Ø 75 mm
 - Bodenplatte Ø 400 mm
 - pulverbeschichtet mit Grobstruktur
 - inkl. Verstellfüße zum Ausgleich von Bodenunebenheiten
 - Befestigungskreuz 455 x 455 mm
 - für Tischplatte max. Ø 800 mm (nicht im Lieferumfang enthalten)
 - **H 720 mm**
 - belastbar bis ca. 40 kg
 - nicht kürzbar
 - nicht für Granitplatten geeignet
 - Lieferung zerlegt

3036422 schwarz matt	136,14	163,37 €
----------------------	--------	-----------------

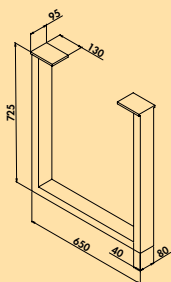

Thalea U

U-Tischgestell. Wahlweise als Tischgestell (VE 2) oder Stützgestell (VE 1) für Ansatzische.

- Rohr 40 x 80 mm
- inkl. Verstellfüße zum Ausgleich von Bodenunebenheiten (zuzüglich 15 mm Höhenverstellung)
- für Tischplatte max. 2600 x 1000 mm (nicht im Lieferumfang enthalten)
- obere Befestigungsplatten jeweils 130 x 95 mm
- B 650 x H 725 mm
- belastbar bis ca. 150 kg/Paar
- nicht für Granitplatten geeignet

3036423	schwarz matt, Preis pro VE (2 Stück)	323,53	388,24 €
3036436	schwarz matt, Preis pro VE (1 Stück)	198,32	237,98 €

Optionales Zubehör

3033083	Befestigungswinkel für Anbautisch, alufarbig RAL 9006, L 540 mm, Preis pro VE (1 Stück)	63,45	76,14 €
----------------	---	-------	----------------

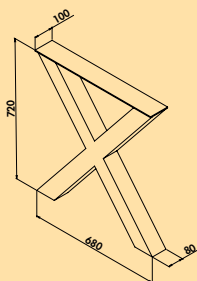

Xtreme

X-Tischgestell. Wahlweise als Tischgestell (VE 2) oder Stützgestell (VE 1) für Ansatzische.

- Rohr 80 x 80 mm
- inkl. Verstellfüße zum Ausgleich von Bodenunebenheiten (zuzüglich 10 mm Höhenverstellung)
- für Tischplatte max. 2600 x 1000 mm (nicht im Lieferumfang enthalten)
- obere Befestigungsplatte 680 x 100 mm
- B 680 x H 720 mm
- belastbar bis ca. 150 kg/Paar
- nicht für Granitplatten geeignet

3036424	schwarz matt, Preis pro VE (2 Stück)	323,53	388,24 €
3036437	schwarz matt, Preis pro VE (1 Stück)	198,32	237,98 €

Optionales Zubehör

3033083	Befestigungswinkel für Anbautisch, alufarbig RAL 9006, L 540 mm, Preis pro VE (1 Stück)	63,45	76,14 €
----------------	---	-------	----------------

TABLON® Gestelle

Mobil und verstellbar



Tische u. Gestelle

"Schema F" gibt es nicht

Wer individuell zugeschnittene Lösungen sucht, wird bei diesen Gestellen fündig. Der Esstisch für den großen Freundeskreis mit Sitzbank oder alternativ mit Hockern. Neben den Standardmaßen bieten auch einige Serien Individualanfertigungen nach Kundenwunsch.

Die Materialkombination

Hochwertige Aluminiumprofile edelstahlfarbig glatt eloxiert, edelstahlfarbig gebürstet oder schwarz matt. Sie sind mit edlem Echtholz, Glas oder pflegeleichtem Kunstleder kombinierbar. Die fachmännische Verarbeitung garantiert Belastbarkeit und optimale Qualität.

Die Produktion

Alle Möbelstücke werden auftragsbezogen nach Kundenwunsch in Deutschland gefertigt. Sämtliche Gestelle werden zerlegt geliefert.

Durch Recycling zum Design-Meisterstück

Wussten Sie schon, dass Aluminium als Werkstoff einen nahezu unbegrenzten Lebenszyklus hat? Etwa 75 % des seit 1888 produzierten Aluminiums ist heute immer noch im produktiven Einsatz.* Das Recycling von Aluminium benötigt nur 5 % der Energie, die zur Herstellung von Primäraluminium benötigt wird. Das bei der Produktion von diesen Gestellen verwendete Aluminium wird zu 60 % aus Recyclingmaterial hergestellt.

*Quelle: GDA – Gesamtverband der Aluminiumindustrie e.V.

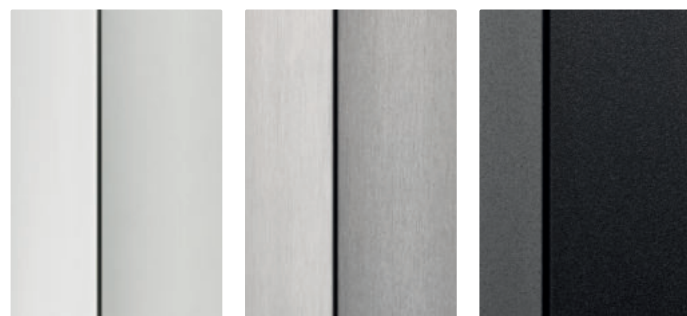

edelstahlfarbig
glatt

edelstahlfarbig
gebürstet

schwarz matt



Bankgestell BG120

Die Küche ist der Ort der Kommunikation. Tische und Bänke sind der zentrale Treffpunkt für die Familie, Kinder, Paare, Nachbarn und Freunde. Dieser Treffpunkt muss viele Anforderungen erfüllen: einladend, bequem, großzügig, praktisch, standfest, belastbar, individuell. Dieses Bankgestell ist ausgestattet mit einer zusätzlichen Schattenfuge in Form eines 19 x 21 mm Aluminiumprofils auf den Traversen.

Lassen Sie sich inspirieren von 100 % Style, Qualität und Individualität.

Die Produktion: Alle Möbelstücke werden auftragsbezogen nach Kundenwunsch in Deutschland gefertigt.

Lieferung zerlegt. **Lieferzeit 4–6 Wochen.**

Maße für Gestell-Sonderanfertigungen (3504999):

min. 300 x 400 x 370 mm (H x B x T)
max. 500 x 1900 x 600 mm (H x B x T)

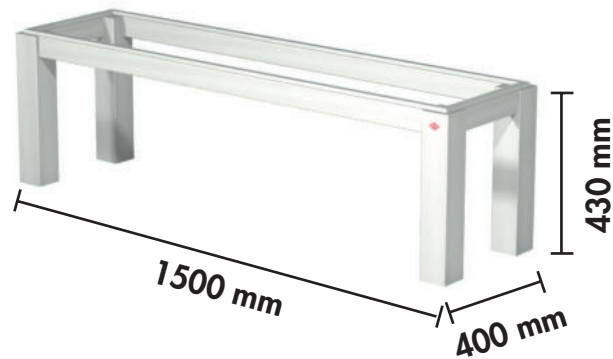

Bankgestell BG120

Gestell im aktuellen Design.

- Profil Füße 80 x 80 mm
- Traverse 60 x 30 mm
- Maße mit Holzauflage (Stärke 40 mm) 470 x 1500 x 400 mm (H x B x T), Sitzfläche nicht im Lieferumfang enthalten

3032110 edelstahlfarbig gebürstet	592,86	711,43 €
3032235 schwarz matt	592,86	711,43 €



Bankgestell BG50

Passend zum Tischgestell TG50 passt sich das Bankgestell BG50 nahtlos in den Einrichtungsstil ein. Mit einer Breite von bis zu 1900 mm bietet das Bankgestell Platz für die ganze Familie.

Die Produktion: Alle Möbelstücke werden auftragsbezogen nach Kundenwunsch in Deutschland gefertigt.

Lieferung zerlegt. **Lieferzeit 4–6 Wochen.**

Maße für Gestell-Sonderanfertigungen (3504999):

min. 300 x 400 x 400 mm (H x B x T)
max. 500 x 1900 x 600 mm (H x B x T)

Kein Einsatz von Glasplatten möglich.

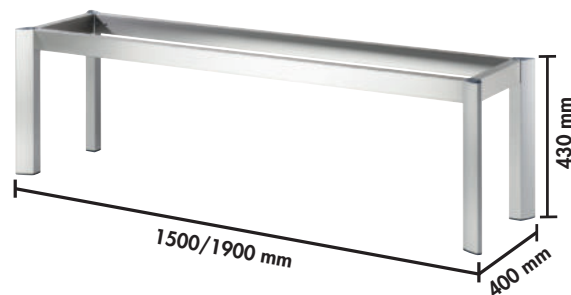

Bankgestell BG50

Gestell im aktuellen Design.

- Profil Füße 75 x 50 mm
- Traverse 60 x 30 mm
- Gestell Höhe 430 mm

3032228 edelstahlfarbig glatt, B 1500 mm, T 400 mm	394,37	473,24 €
3032230 edelstahlfarbig glatt, B 1900 mm, T 400 mm	422,18	506,62 €
3032229 schwarz matt, B 1500 mm, T 400 mm	450,92	541,10 €
3032231 schwarz matt, B 1900 mm, T 400 mm	485,13	582,16 €

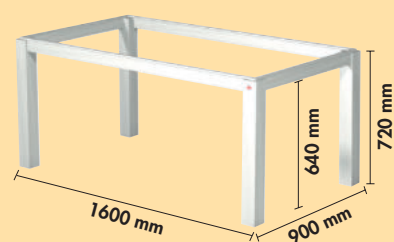

Tischgestell TG120

Dieses Tischgestell ist ebenso individuell planbar wie die Sitzmöbel. Die Profile sind erhältlich in den Varianten Aluminium edelstahlfarbig glatt eloxiert oder edelstahlfarbig gebürstet, ausgestattet mit einer zusätzlichen Schattenfuge in Form eines 19 x 21 mm Aluminiumprofils auf den Traversen. Dieses Tischgestell ist in zwei unterschiedlichen Größen erhältlich. Darüber hinaus sind Individualanfertigungen möglich.

Die Produktion: Alle Möbelstücke werden auftragsbezogen nach Kundenwunsch in Deutschland gefertigt.

Lieferung zerlegt. **Lieferzeit 4–6 Wochen.**

Max. Belastbarkeit: 120 kg
Maße für Gestell-Sonderanfertigungen (3504999):
min. 300 x 400 x 400 mm (H x B x T)
max. 850 x 2400 x 1200 mm (H x B x T)

Ab einer Höhe von 850 mm nur als Hochtischgestell lieferbar.

Bei Einsatz einer Granitplatte Preise auf Anfrage.

Tischgestell 1/TG120

Gestell im aktuellen Design.
– Profil Füße 80 x 80 mm
– Traverse 60 x 30 mm
– 720 x 1600 x 900 mm (H x B x T)

Bei allen Bestellungen ohne Tischplatte sind genaue Angaben der eingesetzten Tischplatte erforderlich (Stärke und Material).

3032202 edelstahlfarbig glatt	603,70	724,44 €
3032131 edelstahlfarbig gebürstet	747,39	896,87 €
3032238 schwarz matt	747,39	896,87 €

Optionales Zubehör

3032129 Höhenversteller 80, Aluminium	50,50	60,60 €
--	-------	----------------

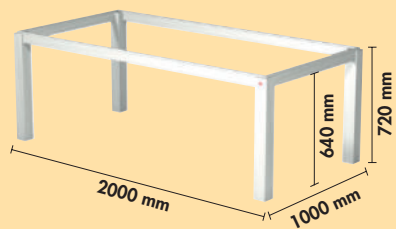

Tischgestell 2/TG120

- Gestell im aktuellen Design.
- Profil Füße 80 x 80 mm
 - Traverse 60 x 30 mm
 - 720 x 2000 x 1000 mm (H x B x T)

Bei allen Bestellungen ohne Tischplatte sind genaue Angaben der eingesetzten Tischplatte erforderlich (Stärke und Material).

3032203 edelstahlfarbig glatt	662,10	794,52 €
3032133 edelstahlfarbig gebürstet	817,48	980,98 €
3032239 schwarz matt	817,48	980,98 €

Optionales Zubehör

3032129 Höhenversteller 80, Aluminium	50,50	60,60 €
--	-------	----------------



Tischgestell TG50

Das Tischgestell TG50 verbindet Funktionalität und Design. Er bietet einen sicheren Stand und passt sich mit seinem puristischen Design ins moderne Ambiente ein, setzt aber auch auffallende Kontraste im Landhaus-Stil.

Die Produktion: Alle Möbelstücke werden auftragsbezogen nach Kundenwunsch in Deutschland gefertigt.

Lieferung zerlegt. **Lieferzeit 4–6 Wochen.**

Max. Belastbarkeit: 120 kg

Maße für Gestell-Sonderanfertigungen (3504999):

min. 300 x 400 x 400 mm (H x B x T)

max. 850 x 2400 x 1200 mm (H x B x T)

Kein Einsatz von Glasplatten möglich.

Bei Einsatz von Granit- und Keramikplatten Preis auf Anfrage.

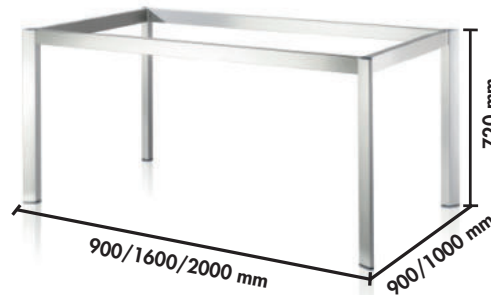

Tischgestell TG50

Gestell im aktuellen Design.

- Profil Füße 75 x 50 mm
- Traverse 60 x 30 mm
- Gestell Höhe 720 mm

3032222 edelstahlfarbig glatt, B 900 mm, T 900 mm	450,92	541,10 €
3032224 edelstahlfarbig glatt, B 1600 mm, T 900 mm	504,87	605,84 €
3032226 edelstahlfarbig glatt, B 2000 mm, T 1000	522,86	627,43 €
3032223 schwarz matt, B 900 mm, T 900 mm	509,33	611,20 €
3032225 schwarz matt, B 1600, T 900 mm	583,03	699,64 €
3032227 schwarz matt, B 2000 mm, T 1000 mm	604,54	725,45 €



Ansattisch ATG50

- Füße 75 x 50 mm, Traverse 60 x 30 hochkant
- Kunststoff Bodengleiter
- Lieferung zerlegt

Lieferzeit 4–6 Wochen

Preis auf Anfrage. Bitte bei jeder Bestellung Gestellmaße und Plattenmaterial angeben.

(Kein Einsatz von Glasplatten möglich.)

3038884 edelstahlfarbig glatt

3038885 schwarz matt



Tischgestell ATG65

Sie brauchen nur die Basis für einen individuellen Tisch? Sie haben die Wahl zwischen zwei Untergestell-Varianten, auf die Sie nach eigenen Wünschen eine Tischplatte aufbringen können.

Die Produktion: Alle Möbelstücke werden auftragsbezogen nach Kundenwunsch in Deutschland gefertigt.

Max. Belastbarkeit: 120 kg (paarweise)
Max. Maße der Tischplatte: 2400 x 1200 mm

Kein Einsatz von Glas-, Keramik- und Granitplatten möglich.

Die abgebildeten Tischplatten sind nicht lieferbar.

Ausgewählte Modelle lieferbar ab Lager.
Aktuelle Lieferzeitangaben auf naber.com

Maße für Gestell-Sonderanfertigungen (3504999):
min. 250 x 360 mm (H x T)
max. 1100 x 1200 mm (H x T)

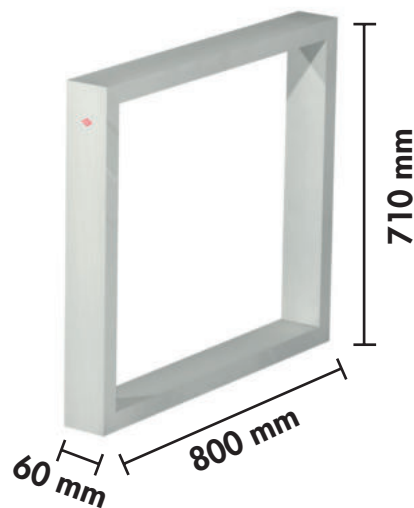

Tischgestell ATG65

Gestell im aktuellen Design.

- Profil Fuß: 60 x 30 mm
- Gestell: 710 x 60 x 800 mm (H x B x T)
- 1 VE = 1 Kufe

3032144 edelstahlfarbig gebürstet	381,51	457,81 €
3032151 schwarz matt	381,51	457,81 €



Tischgestell ATG420

Stellen Sie sich Ihren Tisch individuell zusammen. Sie benötigen lediglich zwei Kufen und eine Tischplatte aus Holz oder HPL, die aufliegend mit den Kufen verschraubt wird.

Die Produktion: Alle Möbelstücke werden auftragsbezogen nach Kundenwunsch in Deutschland gefertigt.

Max. Belastbarkeit: 120 kg (paarweise)
Max. Maße der Tischplatte: 2400 x 1200 mm

Kein Einsatz von Glas-, Keramik- und Granitplatten möglich.

Die abgebildete Tischplatte ist nicht lieferbar.

Lieferzeit 4–6 Wochen.
Ausgewählte Modelle lieferbar ab Lager.
Aktuelle Lieferzeitangaben auf naber.com

Maße für Gestell-Sonderanfertigungen (3504999):

min. 250 x 400 mm (H x T)
max. 1100 x 1200 mm (H x T)

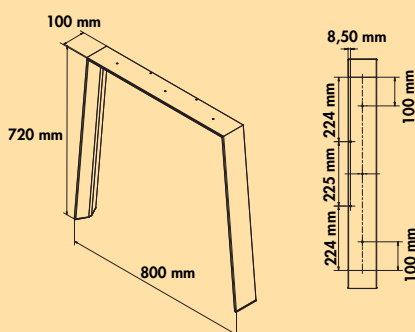

Tischgestell ATG420

Gestell im aktuellen Design.
– Profil Fuß 100 x 30 mm
– Gestell 720 x 100 x 800 mm (H x B x T)
– 1 VE = 1 Kufe

3032256 edelstahlfarbig glatt, Preis pro VE	309,92	371,90 €
3032257 edelstahlfarbig gebürstet, Preis pro VE	365,63	438,76 €
3032258 schwarz matt, Preis pro VE	365,63	438,76 €



Tischgestell TG275

Sie brauchen nur die Basis für einen individuellen Tisch? Sie haben die Wahl zwischen zwei Untergestell-Varianten, auf die Sie nach eigenen Wünschen eine Tischplatte aufbringen können. Dieses Tischgestell besteht aus zwei Seitenteilen im Profil 100 x 40 mm.

Die Produktion: Alle Möbelstücke werden auftragsbezogen nach Kundenwunsch in Deutschland gefertigt.

Max. Belastbarkeit: 120 kg
Max. Maße der Tischplatte: 2400 x 1200 mm

Kein Einsatz von Glas-, Keramik- und Granitplatten möglich.

Die abgebildete Tischplatte ist nicht lieferbar.

Zusatztraversen zur Stabilisierung einer Holztischplatte auf Anfrage.
Achtung: Diese werden nur mit der Platte verschraubt und nicht mit den Kufen verbunden.

Lieferzeit 4–6 Wochen.

Maße für Gestell-Sonderanfertigungen (3504999):
min. 260 x 400 mm (H x T)
max. 850 x 1200 mm (H x T)

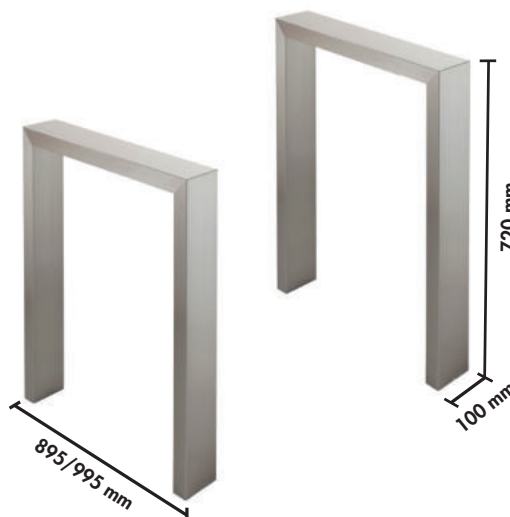

Tischgestell TG275

Gestell im aktuellen Design.
– Profil Füße 100 x 40 mm
– Gestell Höhe 720 mm
– **1 VE = 1 Paar**

3032207 edelstahlfarbig glatt, T 895 mm, Preis pro VE 896,55 **1075,86 €**

3032208 edelstahlfarbig glatt, T 995 mm, Preis pro VE 963,87 **1156,64 €**

3032188 edelstahlfarbig gebürstet, T 895 mm, Preis pro VE 994,45 **1193,34 €**

3032190 edelstahlfarbig gebürstet, T 995 mm, Preis pro VE 1077,06 **1292,47 €**

3032232 schwarz matt, T 895 mm, Preis pro VE 994,45 **1193,34 €**

3032233 schwarz matt, T 995 mm, Preis pro VE 1077,06 **1292,47 €**



Tischgestell TG80

- Füße 80 x 80 mm
- Traverse 60 x 30 mm hochkant
- Höhe ohne APL 720 mm
- Kunststoffgleiter
- vorgebohrt für APL-Platte
- Lieferung zerlegt, max. Belastbarkeit 120 kg
- ab einer Höhe von 850 mm nur als Hochtischgestell lieferbar
- max. 850 x 2400 x 1200 mm (H x B x T)

Lieferzeit 4–6 Wochen.

Bei Sondergrößen Preise auf Anfrage (3504999).

3032023 edelstahlfarbig gebürstet, B 710 mm, T 710 mm	502,18	602,62 €
3032024 edelstahlfarbig gebürstet, B 1460 mm, T 710 mm	574,96	689,95 €
3032025 edelstahlfarbig gebürstet, B 1960 mm, T 810 mm	624,37	749,24 €
3032209 edelstahlfarbig glatt, B 710 mm, T 710 mm	390,76	468,91 €
3032210 edelstahlfarbig glatt, B 1460 mm, T 710 mm	431,18	517,42 €
3032211 edelstahlfarbig glatt, B 1960 mm, T 810 mm	459,92	551,90 €
3032244 schwarz matt, B 710 mm, T 710 mm	502,18	602,62 €
3032245 schwarz matt, B 1460 mm, T 710 mm	574,96	689,95 €
3032246 schwarz matt, B 1960 mm, T 810 mm	624,37	749,24 €



Tischgestell TG80 für Granitplatte

- Füße 80 x 80 mm
- Traverse 60 x 30 mm
- Höhe ohne APL 720 mm, Kunststoffgleiter
- Vorbereitung für Granitplatte
- Lieferung zerlegt, max. Belastbarkeit 120 kg
- ab einer Höhe von 850 mm nur als Hochtischgestell lieferbar
- 710 x 710 mm (B x T) wird ohne Quertraverse geliefert
- 1460 x 710 mm (B x T) wird mit 2 Quertraversen geliefert
- 1960 x 810 mm (B x T) wird mit 3 Quertraversen geliefert
- max. 850 x 2200 x 1200 mm (H x B x T)

Lieferzeit 4–6 Wochen.

Bei Sondergrößen Preise auf Anfrage (3504999).

Bitte beachten Sie, dass bei Verwendung von Stein- bzw. Granitplatten die Gestelle mit den Platten verklebt werden müssen!

3032013 edelstahlfarbig gebürstet, B 710 mm, T 710 mm	583,03	699,64 €
3032014 edelstahlfarbig gebürstet, B 1460 mm, T 710 mm	778,82	934,58 €
3032015 edelstahlfarbig gebürstet, B 1960 mm, T 810 mm	920,76	1104,91 €
3032212 edelstahlfarbig glatt, B 710 mm, T 710 mm	538,07	645,68 €
3032213 edelstahlfarbig glatt, B 1460 mm, T 710 mm	727,65	873,18 €
3032214 edelstahlfarbig glatt, B 1960 mm, T 810 mm	851,60	1021,92 €
3032247 schwarz matt, B 710 mm, T 710 mm	583,03	699,64 €
3032248 schwarz matt, B 1460 mm, T 710 mm	778,82	934,58 €
3032249 schwarz matt, B 1960 mm, T 810 mm	920,76	1104,91 €



Bankgestell BG80

- Füße 80 x 80 mm
- Traverse 60 x 30 mm hochkant
- Höhe ohne APL 430 mm
- Kunststoffgleiter
- Lieferung zerlegt

Lieferzeit 4–6 Wochen.

Bei Sondergrößen Preise auf Anfrage (3504999).

3032033 edelstahlfarbig gebürstet, B 710 mm, T 430 mm	364,71	437,65 €
3032034 edelstahlfarbig gebürstet, B 1460 mm, T 430 mm	459,92	551,90 €
3032035 edelstahlfarbig gebürstet, B 1960 mm, T 430 mm	510,25	612,30 €
3032215 edelstahlfarbig glatt, B 710 mm, T 430 mm	278,49	334,19 €
3032216 edelstahlfarbig glatt, B 1460 mm, T 430 mm	336,89	404,27 €
3032217 edelstahlfarbig glatt, B 1960 mm, T 430 mm	364,71	437,65 €
3032250 schwarz matt, B 710 mm, T 430 mm	364,71	437,65 €
3032251 schwarz matt, B 1460 mm, T 430 mm	459,92	551,90 €
3032252 schwarz matt, B 1960 mm, T 430 mm	510,25	612,30 €



Ansattztisch ATG80

- Füße 80 x 80 mm, Traverse 60 x 30 hochkant
- Kunststoffbodengleiter
- Vorbereitung für APL- oder Granitplatte (bei Bestellung angeben)
- Lieferung zerlegt, max. Belastbarkeit 120 kg

Lieferzeit 4–6 Wochen.

Preis auf Anfrage. Bitte bei jeder Bestellung Maße angeben.

3038889 edelstahlfarbig gebürstet

3038887 edelstahlfarbig glatt

3038883 schwarz matt

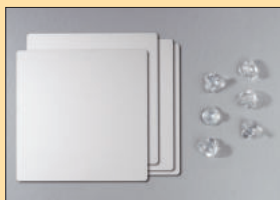

Glasadapterplatte 80

Für Tischgestell mit Füßen 80 x 80 mm.

Adapter bestehend aus:

- 4 Abdeckplatten für die oberen Öffnungen der Füße
- 10 Trägergummis

3032027 edelstahlfarbig gebürstet

35,97

43,16 €



Höhenversteller 80

Für Tischgestell mit Füßen 80 x 80 mm.

- Einschubkäfig alu massiv
- kann nachgerüstet werden
- Verstellbereich 15 mm

3032129 Aluminium

50,50

60,60 €



Tischgestell TG40

- Füße 40 x 40 mm
- Traverse 60 x 30 mm hochkant
- Höhe ohne APL 720 mm
- Kunststoff Bodengleiter
- vorgebohrt für APL Platte
- Lieferung zerlegt, max. Belastbarkeit 120 kg

Lieferzeit 4–6 Wochen.

Kein Einsatz von Granitplatten möglich. Höhenverstellung auf Anfrage.
Bei Sondergrößen Preise auf Anfrage (3504999).

3032039	edelstahlfarbig gebürstet, B 710 mm, T 710 mm	469,83	563,80 €
3032040	edelstahlfarbig gebürstet, B 1460 mm, T 710 mm	563,28	675,94 €
3032041	edelstahlfarbig gebürstet, B 1960 mm, T 710 mm	610,00	732,00 €
3032218	edelstahlfarbig glatt, B 710 mm, T 710 mm	356,64	427,97 €
3032219	edelstahlfarbig glatt, B 1460 mm, T 710 mm	409,66	491,59 €
3032220	edelstahlfarbig glatt, B 1960 mm, T 710 mm	448,24	537,89 €
3032253	schwarz matt, B 710 mm, T 710 mm	469,83	563,80 €
3032254	schwarz matt, B 1460 mm, T 710 mm	563,28	675,94 €
3032255	schwarz matt, B 1960 mm, T 710 mm	610,00	732,00 €



Ansattztisch ATG40

- Füße 40 x 40 mm, Traverse 60 x 30 hochkant
- Kunststoff Bodengleiter
- Vorbereitung für APL- oder Glasplatte (bei Bestellung angeben)
- Lieferung zerlegt, max. Belastbarkeit 120 kg

Lieferzeit 4–6 Wochen.

Preis auf Anfrage. Bitte bei jeder Bestellung Maße angeben.
(Kein Einsatz von Granitplatte möglich.)

3038888	edelstahlfarbig gebürstet
3038886	edelstahlfarbig glatt
3038882	schwarz matt



Glasadapterplatte 40

Für Tischgestell mit Füßen 40 x 40 mm.

Adapter bestehend aus:

- 4 Abdeckplatten für die oberen Öffnungen der Füße
- 10 Trägerrummis

3032043	edelstahlfarbig gebürstet	35,97	43,16 €
---------	---------------------------	-------	---------

3 INTERIEUR

 Hocker, Stühle, Tische

1 BASICS

 Spülen
 Armaturen
 Abfallsammler
 Lichttechnik
 Steckdosen
 Stützelemente
 Schrankausstattung
 Nischenausstattung

2 TECH

 Lüftungstechnik
 Montagematerial
 Küchentechnik



Naber GmbH
Entwicklung · Produktion · Vertrieb

Enschedestr. 24
48529 Nordhorn
Deutschland
Tel. +49 5921 704-0
Fax +49 5921 704-140
naber@naber.com
www.naber.com

Naber[®]
...inspiriert!