

TRADUR®

Stütz-  
elemente



Balance

Stützelemente

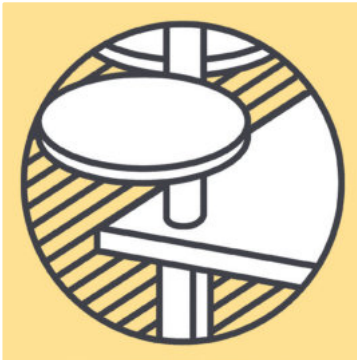

Sie stützen überall dort, wo fester Halt gefragt ist! TRADUR® Stützfüße, Sockelfüße und Konsolen sind in aktuellen Single-Küchen, Landhausküchen oder designgeprägten Loftküchen gleichermaßen zu Haus.

Die Stützfüße, Sockelfüße, Stützkonsolen und Säulen treten als Designelemente zwar nur im Hintergrund auf. Dennoch haben sie in der modernen Einrichtungsgestaltung im wahrsten Sinne des Wortes tragende Bedeutung und sorgen für ausgewogene Balance. In höchst variabler und nuancenreicher Formen- und Farbsprache, stabil und vielseitig einsetzbar!

# TRADUR® Stützelemente

Nuancenreiche Formen –  
die variablen Seiten des  
TRADUR®-Programms

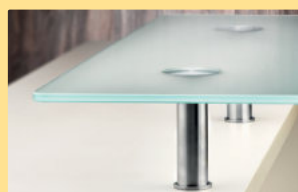

■ TRADUR® Stützfüße  
Klassisch, zeitlos und  
höchst modern

Seite 449–456

■ TRADUR® Sockelfüße  
Ergonomisch und flexibel

Seite 457–458

■ TRADUR® Konsolen  
Halten was sie versprechen

Seite 459–470



# TRADUR® Stützfüße

Klassisch, zeitlos und  
höchst modern



■ Standard	Seite 451–452
Click rund	Seite 452
Move 1	Seite 453
Trampolo rund	Seite 453–454
Tonda Quadra	Seite 454
Quadra	Seite 454
Trampolo 2 eckig	Seite 455
Kreta	Seite 455
Rhodos	Seite 455
Colonna	Seite 456

# TRADUR®

## Stützfüße

Zur Form gesellt sich die Farbe –  
die farbstarken Seiten des TRADUR®-Programms



weiß glänzend



chrom poliert



edelstahlfarbig



schwarz matt geperlt



Edelstahl



chrom matt

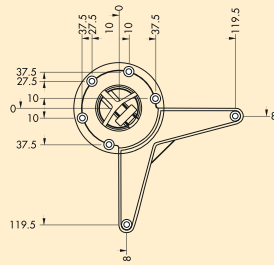

### Standard 6

Stützfuß. Klassische Säulenform in bester und solider Verarbeitung für den universellen Einsatz.

- Rohr-Ø 60 mm, kürzbar außer edelstahlfarbig
- Höhe zzgl. 30 mm Höhenverstellung
- Tragkraft ca. 150 kg

3010002	chrom poliert, H 705 mm	42,86	51,00 €
3010004	chrom poliert, H 820 mm	50,76	60,40 €
3010011	chrom poliert, H 870 mm	52,35	62,30 €
3011013	chrom poliert, H 1100 mm	68,49	81,50 €
<hr/>			
3010022	chrom matt, H 705 mm	53,87	64,11 €
3010023	chrom matt, H 820 mm	57,82	68,81 €
3010024	chrom matt, H 870 mm	63,28	75,30 €
3010025	chrom matt, H 1100 mm	78,15	93,00 €
<hr/>			
3010019	Edelstahl, H 705 mm	82,27	97,90 €
3010020	Edelstahl, H 820 mm	89,92	107,00 €
3010021	Edelstahl, H 870 mm	92,44	110,00 €
3011023	Edelstahl, H 1100 mm	110,92	131,99 €
<hr/>			
3010036	edelstahlfarbig, H 820 mm	57,82	68,81 €
3010037	edelstahlfarbig, H 870 mm	61,60	73,30 €
3011038	edelstahlfarbig, H 1100 mm	75,38	89,70 €
<hr/>			
3010001	weiß glänzend, H 705 mm	43,61	51,90 €
3010017	schwarz matt geperlt, H 705 mm	56,39	67,10 €

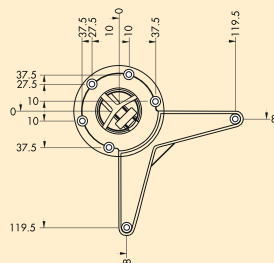

### Standard P 6/71

Stützfuß. Klassische Säulenform in bester und solider Verarbeitung für den universellen Einsatz. Grundfläche ist ungeschliffen und wird dann entsprechend beschichtet.

- Rohr-Ø 60 mm, kürzbar außer edelstahlfarbig
- Höhe 705 mm (zuzüglich 30 mm Höhenverstellung)
- Tragkraft ca. 150 kg

3012001	chrom poliert	31,01	36,90 €
3012002	edelstahlfarbig	38,32	45,60 €

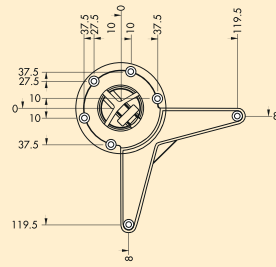

### Standard 8/71

Stützfuß. Klassische Säulenform in bester und solider Verarbeitung für den universellen Einsatz.

- Rohr-Ø 80 mm, kürzbar außer edelstahlfarbig
- Höhe 705 mm (zzgl. 30 mm Höhenverstellung)
- Tragkraft ca. 150 kg

3011006 chrom poliert	75,13	89,40 €
3011024 Edelstahl	119,33	142,00 €
3011039 edelstahlfarbig	79,41	94,50 €

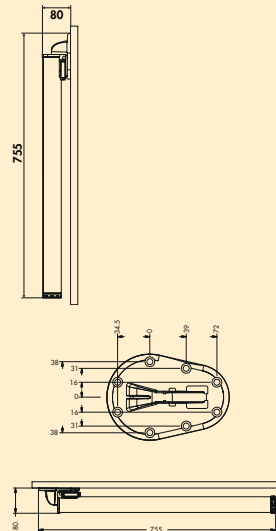

### Click rund

Stützfuß. Durch die integrierte Clicktechnik kann eine Tischplatte weggeklappt werden.

- Rohr-Ø 50 mm
- Höhe 705 mm (zzgl. 30 mm Höhenverstellung)
- Tragkraft ca. 150 kg

3011088 edelstahlfarbig	54,45	64,80 €
-------------------------	-------	---------









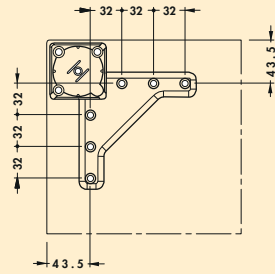

### Trampolo 2 eckig

Stützfuß. Durch die verschiebbare Hülse von -85 mm und +95 mm können verschiedene Höhen erreicht werden, nicht kürzbar.

- Rohr 60 x 60 mm
- Tragkraft ca. 150 kg

3011003	edelstahlfarbig, H 620–800 mm	127,73	152,00 €
3011007	edelstahlfarbig, H 795–975 mm	141,18	168,00 €
3011010	edelstahlfarbig, H 1015–1195 mm	176,47	210,00 €

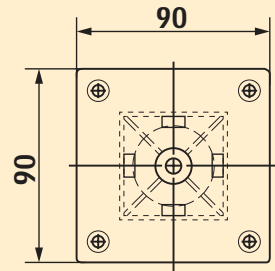

### Kreta Vierkantfuß Aluminium

Stützfuß. Solides quadratisches Aluminiumprofil. Geeignet für Ansatz-tische, aber nicht für freistehende Tische, nicht kürzbar.

- Rohr 50 x 50 mm
- Höhe (zzgl. 10 mm Höhenverstellung)
- Tragkraft ca. 150 kg

Die passenden Konsolen finden Sie im Katalog 1 Seite 465–466/24 DE.

3013010	edelstahlfarbig, H 700 mm	105,97	126,10 €
3013012	edelstahlfarbig, H 870 mm	128,49	152,90 €
3013013	edelstahlfarbig, H 1100 mm	149,16	177,50 €
3013110	schwarz matt, H 700 mm	113,19	134,70 €
3013112	schwarz matt, H 870 mm	134,71	160,30 €
3013113	schwarz matt, H 1100 mm	157,23	187,10 €

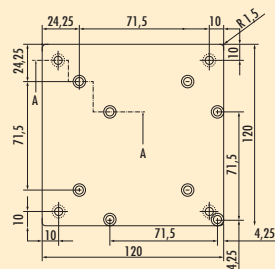

### Rhodos Vierkantfuß Aluminium

Stützfuß. Edelstahlfarbiger Vierkantfuß für Holzbefestigung. Die Befestigungsplatte für Holz kann sowohl mittig als auch auf Eck montiert werden, kürzbar.

- Rohr 80 x 80 mm
- Höhe (zzgl. 15 mm Höhenverstellung)
- inkl. Befestigungsplatte für Holz
- Tragkraft ca. 250 kg

Die passenden Konsolen finden Sie im Katalog 1 Seite 467–468/24 DE.

3013025	edelstahlfarbig, H 700 mm	229,35	272,93 €
3013027	edelstahlfarbig, H 870 mm	260,14	309,57 €
3013028	edelstahlfarbig, H 1070 mm	282,95	336,71 €
3013029	edelstahlfarbig, H 1100 mm	289,86	344,93 €

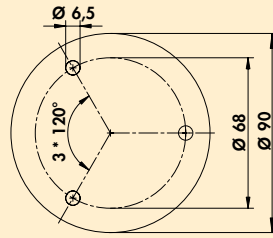
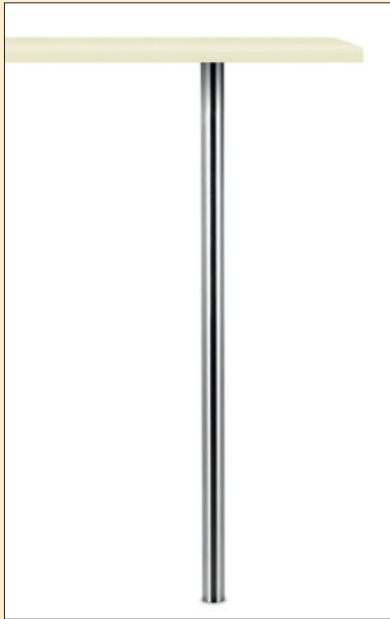

### Colonna



Stützfuß. Geradlinige Optik, mit Unterlegscheibe, kürzbar. Passend zu: Sockelfuß Cippo und Konsole Capitello.

- Rohr-Ø 45 mm
- zzgl. 10 mm Höhenverstellung
- Tragkraft ca. 200 kg

**Bei Verwendung der Glasadapterscheibe (3021056) sollte die Verklebung durch einen Glaser erfolgen. Die Scheibe ist von unten zu verschrauben**

<b>3013044</b> Edelstahl, H 1055 mm	224,54	<b>267,20 €</b>
<b>3013073</b> Edelstahl, H 1160 mm	256,05	<b>304,70 €</b>
<b>Optionales Zubehör</b>		
<b>3021056</b> Glasadapterscheibe, Edelstahl, Ø 90 mm	52,18	<b>62,09 €</b>

# TRADUR®

## Sockelfüße

Ergonomisch und  
flexibel



■ Cippo  
Kreta  
Cosa

Seite 458

Seite 458

Seite 458

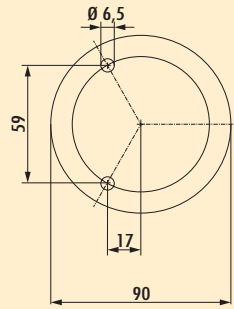

### Cippo

Sockelfuß. Mit Unterlegscheibe, kürzbar. Passend zu Stützfuß Colonna.  
 – Rohr-Ø 45 mm  
 – 10 mm Höhenverstellung  
 – Tragkraft ca. 200 kg



3013040	Edelstahl, H 145 mm	114,96	136,80 €
3013041	Edelstahl, H 195 mm	116,81	139,00 €



### Kreta

Aluminium-Sockelfuß als Alternative zu Aluminiumgestellen, edelstahlfarbig eloxiert. Flexibel und vielseitig einsetzbar.

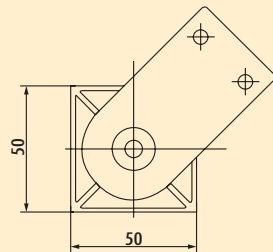

### Kreta

Sockelfuß. Aluminium, nicht kürzbar.  
 – Rohr 50 x 50 mm  
 – 10 mm Höhenverstellung  
 – Tragkraft: ca. 150 kg

3013064	edelstahlfarbig, H 150 mm	51,26	61,00 €
3013065	edelstahlfarbig, H 200 mm	55,71	66,29 €

3013164	schwarz matt, H 150 mm	53,78	64,00 €
3013165	schwarz matt, H 200 mm	58,66	69,81 €

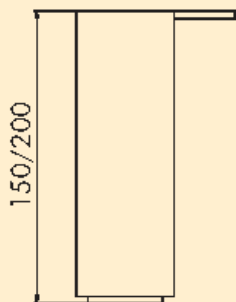

### Cosa 2

Sockelfuß. Nicht kürzbar.  
 – Rohr-Ø 50 mm  
 – 30 mm Höhenverstellung  
 – Tragkraft ca. 150 kg

3013047	chrom poliert, H 150 mm	21,85	26,00 €
3013048	edelstahlfarbig, H 150 mm	25,38	30,20 €

# TRADUR® Konsolen

Halten, was sie versprechen



■ Korfu	Seite 460–461
Glasadapterscheibe	Seite 461
Thekenplatte ESG	Seite 462
Capitello	Seite 463–464
Typ 41, 40, 42	Seite 464–465
Glasadapterscheibe	Seite 465
Kreta	Seite 465–466
Rhodos	Seite 467–468
Typ 50, 51	Seite 468
Typ 45	Seite 469
Konsole starr	Seite 469
Klappkonsole	Seite 469
Vettore Klappkonsole	Seite 469
Spruzzo	Seite 470
Glastablar	Seite 470

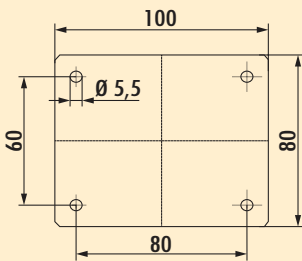
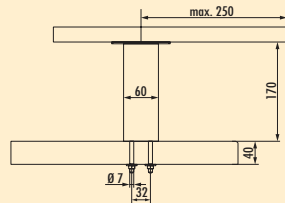

### Korfu 1

Konsole.

- gerade
- filigrane Ausführung 60 x 10 mm
- max. Tragkraft pro Paar von ca. 60 kg bei gleichmäßig verteilter Last, bei einem max. Abstand der Konsolen von 900 mm und einem max. Überstand der Platten von 250 mm

Passend zur Kufe (Katalog 3, S. 75–77/24 DE).

**Bei Verwendung der Glasadapterscheibe (3021176) sollte die Verklebung durch einen Glaser erfolgen.**

3021177 edelstahlfarbig, H 170 mm	56,89	67,70 €
-----------------------------------	-------	---------

#### Optionales Zubehör

3021176 Glasadapterscheibe, Edelstahl, Ø 50 mm	46,64	55,50 €
--	-------	---------

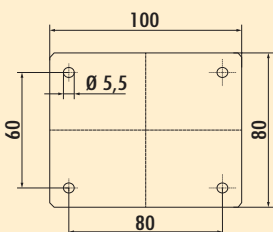
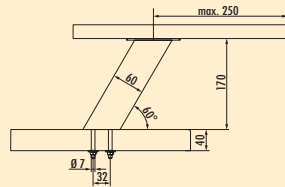

### Korfu 2

Konsole.

- schräg
- filigrane Ausführung 60 x 10 mm
- max. Tragkraft pro Paar von ca. 60 kg bei gleichmäßig verteilter Last, bei einem max. Abstand der Konsolen von 900 mm und einem max. Überstand der Platten von 250 mm

Passend zur Kufe (Katalog 3, S. 75–77/24 DE).

**Bei Verwendung der Glasadapterscheibe (3021176) sollte die Verklebung durch einen Glaser erfolgen.**

3021178 edelstahlfarbig, H 170 mm	58,15	69,20 €
-----------------------------------	-------	---------

#### Optionales Zubehör

3021176 Glasadapterscheibe, Edelstahl, Ø 50 mm	46,64	55,50 €
--	-------	---------



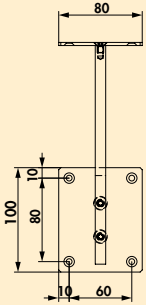
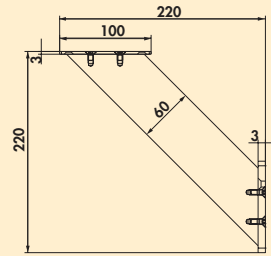

### Korfu 3

Konsole.

- schräg
- filigrane Ausführung 60 x 10 mm
- max. Tragkraft pro Paar von ca. 60 kg bei gleichmäßig verteilter Last, bei einem max. Abstand der Konsolen von 900 mm und einem max. Überstand der Platten von 250 mm

Passend zur Kufe (Katalog 3, S. 75–77/24 DE).

**Bei Verwendung der Glasadapterscheibe (3021176) sollte die Verklebung durch einen Glaser erfolgen.**

3021191 edelstahlfarbig, H 220 mm	73,36	87,30 €
-----------------------------------	-------	---------

#### Optionales Zubehör

3021176 Glasadapterscheibe, Edelstahl, Ø 50 mm	46,64	55,50 €
--	-------	---------

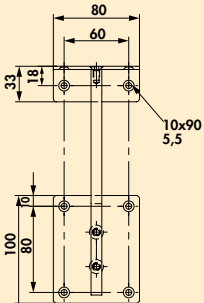
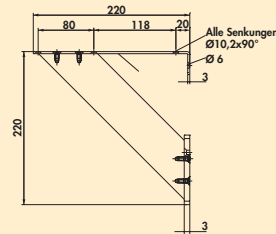

### Korfu 4

Konsole. Mit Befestigungsplatte.

- schräg
- filigrane Ausführung 60 x 10 mm
- max. Tragkraft pro Paar von ca. 60 kg bei gleichmäßig verteilter Last, bei einem max. Abstand der Konsolen von 900 mm und einem max. Überstand der Platten von 250 mm

Passend zur Kufe (Katalog 3, S. 75–77/24 DE).

3021192 edelstahlfarbig, H 220 mm	84,96	101,10 €
-----------------------------------	-------	----------



### Glasadapterscheibe



Optionales Zubehör für Korfu 1, Korfu 2 und Korfu 3.

- Höhe 15 mm
- von unten zu verschrauben

**Verklebung sollte durch einen Glaser erfolgen.**

3021176 Edelstahl, Ø 50 mm	46,64	55,50 €
----------------------------	-------	---------

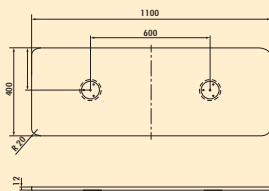
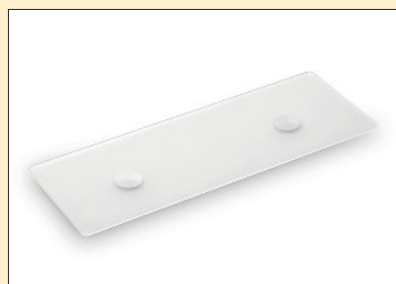

### Thekenplatte ESG

Optionales Zubehör für Capitello 1, 2, 3 (3013042/43, 3021072/73/74/75/76/79).

Gerundete Kanten und aufgeklebte runde Glasadapter.

– 12 x 1100 x 400 mm (H x B x T)

– Glasadapter H 12 mm

**3023015** Glas satiniert

589,92 **702,00 €**

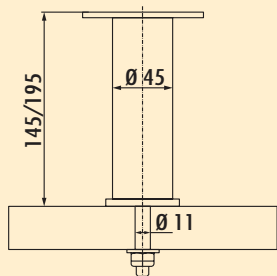
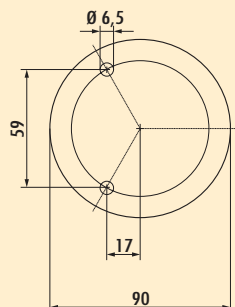

### Capitello 1



Konsole. Mit Unterlegscheibe und Schraubbefestigung. Passend zum Stützfuß Colonna (siehe Katalog 1 Seite 456/24 DE) und Sockelfuß Cippo (siehe Katalog 1 Seite 458/24 DE).

- max. Tragkraft pro Paar von ca. 60 kg bei gleichmäßig verteilter Last, bei einem max. Abstand der Konsolen von 900 mm und einem max. Überstand der Platten von 250 mm

**Bei Verwendung der Glasadapterscheibe (3021056) sollte die Verklebung durch einen Glaser erfolgen.**

3013042	Edelstahl, H 145 mm, Rohr-Ø 45 mm	122,18	145,39 €
3013043	Edelstahl, H 195 mm, Rohr-Ø 45 mm	123,95	147,50 €

#### Optionales Zubehör

3021056	Glasadapterscheibe, Edelstahl, Ø 90 mm	52,18	62,09 €
---------	--	-------	---------

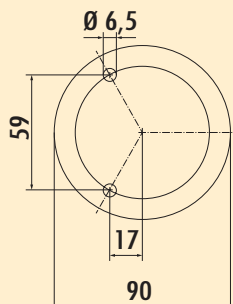
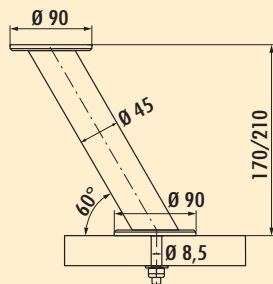
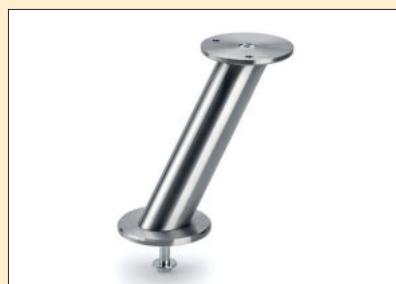

### Capitello 2

Konsole. Mit Schraubbefestigung.

- schräg
- max. Tragkraft pro Paar von ca. 40 kg bei gleichmäßig verteilter Last, bei einem max. Abstand der Konsolen von 900 mm und einem max. Überstand der Platten von 250 mm

**Bei Verwendung der Glasadapterscheibe (3021056) sollte die Verklebung durch einen Glaser erfolgen.**

3021075	Edelstahl, H 170 mm, Rohr-Ø 45 mm	128,49	152,90 €
3021076	Edelstahl, H 210 mm, Rohr-Ø 45 mm	130,25	155,00 €

3021072	chrom poliert, H 170 mm, Rohr-Ø 45 mm	103,28	122,90 €
3021073	chrom poliert, H 210 mm, Rohr-Ø 45 mm	111,43	132,60 €

#### Optionales Zubehör

3021056	Glasadapterscheibe, Edelstahl, Ø 90 mm	52,18	62,09 €
---------	--	-------	---------

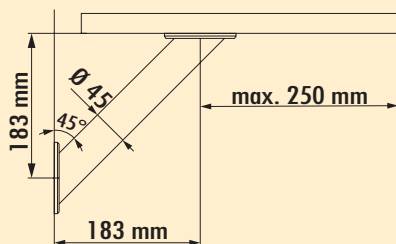
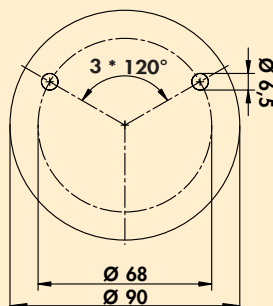

### Capitello 3

Konsole.

- schräg
- max. Tragkraft pro Paar von ca. 40 kg bei gleichmäßig verteilter Last, bei einem max. Abstand der Konsolen von 900 mm und einem max. Überstand der Platten von 250 mm

**Bei Verwendung der Glasadapterscheibe (3021056) sollte die Verklebung durch einen Glaser erfolgen.**

3021074	Edelstahl, H 183 mm, Rohr-Ø 45 mm	140,17	166,80 €
3021079	chrom poliert, H 183 mm, Rohr-Ø 45 mm	105,97	126,10 €

#### Optionales Zubehör

3021056	Glasadapterscheibe, Edelstahl, Ø 90 mm	52,18	62,09 €
---------	--	-------	---------

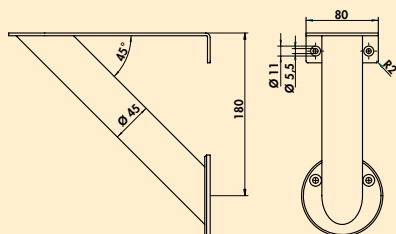
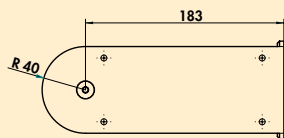

### Capitello 4

Konsole. Mit Befestigungsplatte.

- schräg
- max. Tragkraft pro Paar von ca. 60 kg bei gleichmäßig verteilter Last, bei einem max. Abstand der Konsolen von 900 mm und einem max. Überstand der Platten von 250 mm

3021089 Edelstahl, H 180 mm, Rohr-Ø 45 mm 110,50 131,50 €

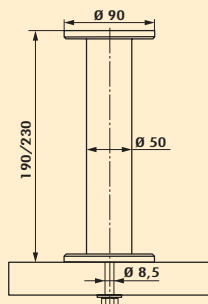
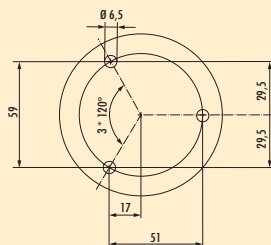

### Typ 41

Konsole. Mit Schraubbefestigung.

- max. Tragkraft pro Paar von ca. 60 kg bei gleichmäßig verteilter Last, bei einem max. Abstand der Konsolen von 900 mm und einem max. Überstand der Platten von 250 mm

Bei Verwendung der Glasadapterscheibe (3021056) sollte die Verklebung durch einen Glaser erfolgen.

3021063 Edelstahl, H 190 mm, Rohr-Ø 50 mm 140,17 166,80 €

3021066 Edelstahl, H 230 mm, Rohr-Ø 50 mm 157,23 187,10 €

#### Optionales Zubehör

3021056 Glasadapterscheibe, Edelstahl, Ø 90 mm 52,18 62,09 €

3023050 Drehadapter, Edelstahl, Ø 90 mm 133,61 159,00 €

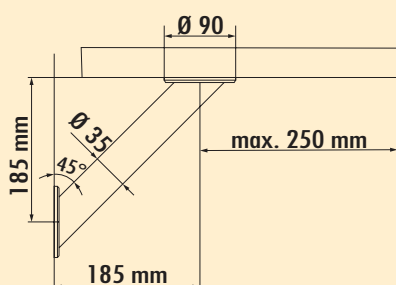
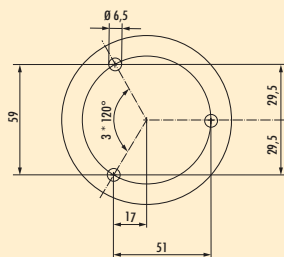
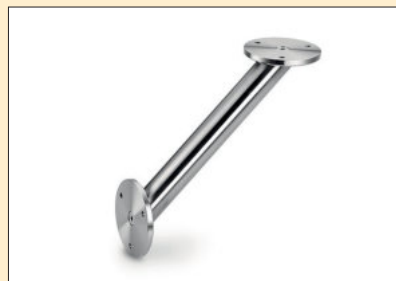

### Typ 40

Konsole.

- max. Tragkraft pro Paar von ca. 40 kg bei gleichmäßig verteilter Last, bei einem max. Abstand der Konsolen von 900 mm und einem max. Überstand der Platten von 250 mm

Bei Verwendung der Glasadapterscheibe (3021056) sollte die Verklebung durch einen Glaser erfolgen.

3021097 Edelstahl, H 185 mm, Rohr-Ø 35 mm 141,93 168,90 €

#### Optionales Zubehör

3021056 Glasadapterscheibe, Edelstahl, Ø 90 mm 52,18 62,09 €

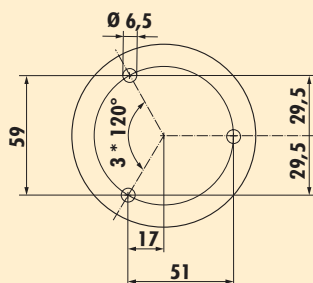
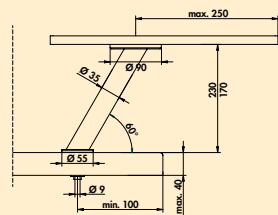
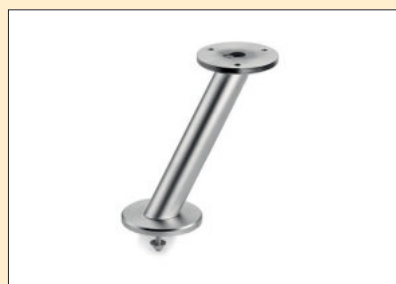

## Typ 42

Konsole. Mit Schraubbefestigung.

- schräg
- max. Tragkraft pro Paar von ca. 60 kg bei gleichmäßig verteilter Last, bei einem max. Abstand der Konsolen von 900 mm und einem max. Überstand der Platten von 250 mm

Für Granitplatten eignet sich die Serie Capitello besser.

**Bei Verwendung der Glasadapterscheibe (3021056) sollte die Verklebung durch einen Glaser erfolgen.**

3021083	Edelstahl, H 170 mm, Rohr-Ø 35 mm	152,69	181,70 €
3021084	Edelstahl, H 230 mm, Rohr-Ø 35 mm	157,23	187,10 €

### Optionales Zubehör

3021056	Glasadapterscheibe, Edelstahl, Ø 90 mm	52,18	62,09 €
---------	--	-------	---------

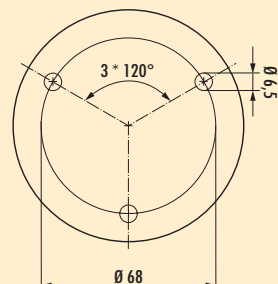

## Glasadapterscheibe

Optionales Zubehör für Colonna, Capitello 1, 2, 3, Turn Around und Typ 40, 41, 42.

- Höhe 12 mm
- von unten zu verschrauben

**Verklebung sollte durch einen Glaser erfolgen.**

3021056	Edelstahl, Ø 90 mm	52,18	62,09 €
---------	--------------------	-------	---------

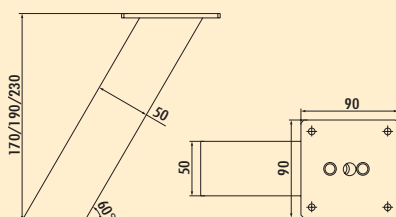
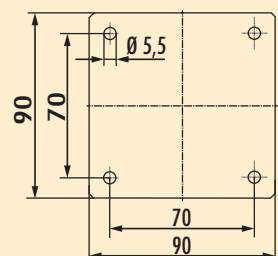

## Kreta 1 schräg

Konsole.

- schräg
- Aluminiumprofil 50 x 50 mm, geschliffen
- Neigung 60°
- max. Tragkraft pro Paar von ca. 60 kg bei gleichmäßig verteilter Last, bei einem max. Abstand der Konsolen von 900 mm und einem max. Überstand der Platten von 250 mm

Einsetzbar für Holzbefestigung sowie mit Adapter für UV-Glasverklebung.

**Bei Verwendung der Glasadapterscheibe (3023007) sollte die Verklebung durch einen Glaser erfolgen.**

3023028	edelstahlfarbig, H 170 mm	111,43	132,60 €
3023022	edelstahlfarbig, H 190 mm	113,19	134,70 €
3023023	edelstahlfarbig, H 230 mm	118,57	141,10 €

3023030	schwarz matt, H 170 mm	109,58	130,40 €
3023031	schwarz matt, H 190 mm	111,43	132,60 €
3023032	schwarz matt, H 230 mm	116,81	139,00 €

### Optionales Zubehör

3023007	Glasadapterscheibe, Edelstahl	59,50	70,81 €
---------	-------------------------------	-------	---------

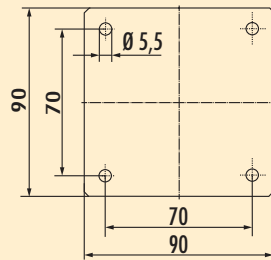

### Kreta 2 gerade

Konsole. Aluminiumprofil 50 x 50 mm.

- gerade
- max. Tragkraft pro Paar von ca. 60 kg bei gleichmäßig verteilter Last, bei einem max. Abstand der Konsolen von 900 mm und einem max. Überstand der Platten von 250 mm

<b>3023029</b> edelstahlfarbig, H 170 mm	46,13	<b>54,89 €</b>
<b>3023026</b> edelstahlfarbig, H 190 mm	49,08	<b>58,41 €</b>
<b>3023027</b> edelstahlfarbig, H 230 mm	53,78	<b>64,00 €</b>

<b>3023033</b> schwarz matt, H 170 mm	45,55	<b>54,20 €</b>
<b>3023034</b> schwarz matt, H 190 mm	48,40	<b>57,60 €</b>
<b>3023035</b> schwarz matt, H 230 mm	53,03	<b>63,11 €</b>

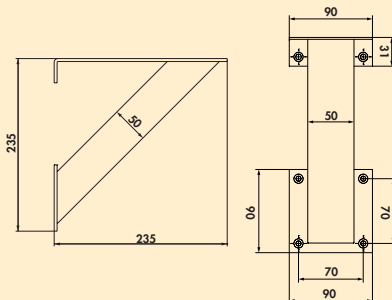

### Kreta 3 schräg

Konsole. Mit Befestigungsplatte.

- schräg
- Aluminiumprofil 50 x 50 mm, geschliffen
- max. Tragkraft pro Paar von ca. 60 kg bei gleichmäßig verteilter Last, bei einem max. Abstand der Konsolen von 900 mm und einem max. Überstand der Platten von 250 mm

<b>3021190</b> edelstahlfarbig, H 235 mm	105,97	<b>126,10 €</b>
<b>3021193</b> schwarz matt, H 235 mm	122,18	<b>145,39 €</b>

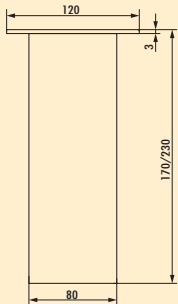
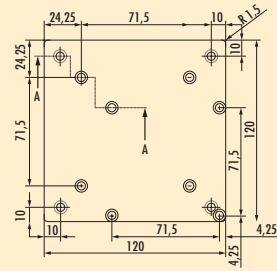

### Rhodos 1

Konsole.

- Aluminiumprofil 80 x 80 mm
- max. Tragkraft pro Paar von ca. 60 kg bei gleichmäßig verteilter Last, bei einem max. Abstand der Konsolen von 900 mm und einem max. Überstand der Platten von 250 mm

**3023046** edelstahlfarbig, H 170 mm 145,55 **173,20 €**

**3023044** edelstahlfarbig, H 230 mm 150,00 **178,50 €**

#### Optionales Zubehör

**3013024** Glasadapterscheibe, Edelstahl 127,56 **151,80 €**

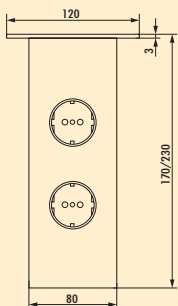
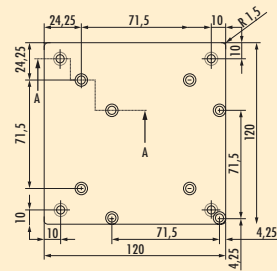

### Rhodos 2

Konsole.

- Aluminiumprofil 80 x 80 mm
- mit **einer oder zwei** integrierten SCHUKO-Steckdosen
- Zuleitung 1500 mm, 3-adrig, freie Enden
- Anschluss durch die Arbeitsplatte
- max. Tragkraft pro Paar von ca. 60 kg bei gleichmäßig verteilter Last, bei einem max. Abstand der Konsolen von 900 mm und einem max. Überstand der Platten von 250 mm

**3023047** edelstahlfarbig, H 170 mm, 1 Steckdose 258,74 **307,90 €**

**3023045** edelstahlfarbig, H 230 mm, 2 Steckdosen 266,81 **317,50 €**

#### Optionales Zubehör

**3013024** Glasadapterscheibe, Edelstahl 127,56 **151,80 €**

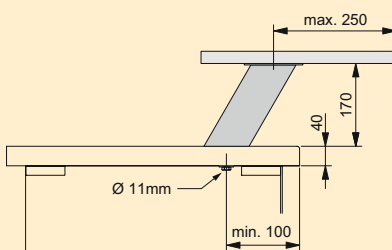

### Rhodos 3

Konsole.

- schräg
- Aluminiumprofil 80 x 80 mm
- max. Tragkraft pro Paar von ca. 60 kg bei gleichmäßig verteilter Last, bei einem max. Abstand der Konsolen von 900 mm und einem max. Überstand der Platten von 250 mm

**3023040** edelstahlfarbig, H 170 mm 157,23 **187,10 €**

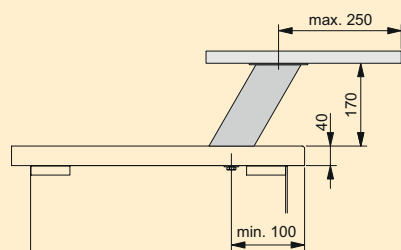

### Rhodos 4

- Konsole.
- schräg
  - Aluminiumprofil 80 x 80 mm
  - mit **einer** integrierten SCHUKO-Steckdose
  - Zuleitung 1500 mm, 3-adrig, freie Enden
  - Anschluss durch die Arbeitsplatte
  - max. Tragkraft pro Paar von ca. 60 kg bei gleichmäßig verteilter Last, bei einem max. Abstand der Konsolen von 900 mm und einem max. Überstand der Platten von 250 mm

**3023041** edelstahlfarbig, H 170 mm 266,81 **317,50 €**

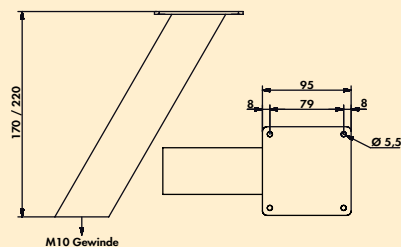

### Typ 50

- Konsole.
- schräg
  - Aluminiumprofil 50 x 50 mm
  - max. Tragkraft pro Paar von ca. 30 kg bei gleichmäßig verteilter Last, bei einem max. Abstand der Konsolen von 900 mm und einem max. Überstand der Platten von 250 mm

**3021183** Aluminium eloxiert, H 170 mm 52,02 **61,90 €**

**3021185** Aluminium eloxiert, H 220 mm 54,45 **64,80 €**

**3021184** edelstahlfarbig, H 170 mm 56,97 **67,79 €**

**3021186** edelstahlfarbig, H 220 mm 60,17 **71,60 €**

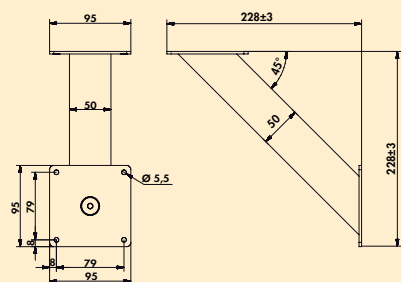

### Typ 51

- Konsole. Für Korpusbefestigung.
- schräg
  - Aluminiumprofil 50 x 50 mm
  - max. Tragkraft pro Paar von ca. 30 kg bei gleichmäßig verteilter Last, bei einem max. Abstand der Konsolen von 900 mm und einem max. Überstand der Platten von 250 mm

**3021180** Aluminium eloxiert, H 228 mm 74,20 **88,30 €**

**3021181** edelstahlfarbig, H 228 mm 85,38 **101,60 €**



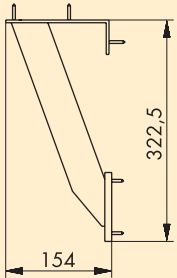

### Typ 45

Konsole. Für Korpusbefestigung.

- Aluminiumprofil 50 x 10 mm
- max. Tragkraft pro Paar von ca. 30 kg bei gleichmäßig verteilter Last, bei einem max. Abstand der Konsolen von 900 mm und einem max. Überstand der Platten von 250 mm

3021082 Aluminium eloxiert, H 322,5 mm	71,34	84,89 €
--	-------	---------

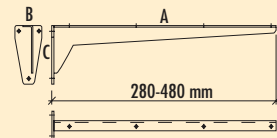

### Konsole starr

Solide Blechkonstruktion. Tablarträger mit angeschweißter Befestigungsplatte.

- grundiert grau
- Tragkraft: ca. 75 kg

3021085 A 280, B 53, C 100 mm	35,29	42,00 €
3021086 A 330, B 53, C 100 mm	38,15	45,40 €
3021087 A 380, B 65, C 130 mm	51,09	60,80 €
3021088 A 480, B 65, C 130 mm	54,29	64,61 €

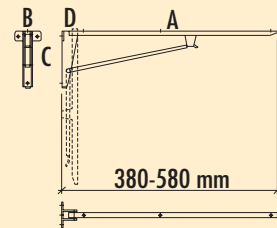

### Klappkonsole

Solide Stahlkonstruktion. Die Klappkonsole rastet beim Aufklappen automatisch ein und kann ebenso leicht durch Anheben des Arretierungsarmes ausgerastet werden.

- grundiert grau
- Tragkraft ca. 75 kg

3021093 A 380, B 82, C 134, D 50 mm	110,92	131,99 €
3021094 A 480, B 82, C 152, D 50 mm	121,01	144,00 €
3021095 A 580, B 82, C 178, D 50 mm	136,97	162,99 €

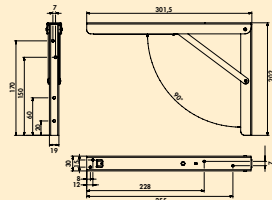

### Vettore Klappkonsole

- verzinkt
- Bohr-Ø 4 mm
- in drei Positionen rastbar, 90°, 80°, 70°
- jeweils vier Befestigungspunkte zur Wand und Platte
- Tragkraft ca. 100 kg
- 1 VE = 1 Kufe

3021053 300 x 200 x 30 mm, Preis pro VE	57,73	68,70 €
3021055 400 x 270 x 36 mm, Preis pro VE	72,61	86,41 €

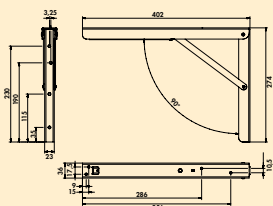



### Spruzzo

Spritzschutz zum Befestigen auf der Arbeitsplatte. Die Verschraubung wird unterhalb der Arbeitsplatte befestigt. Einsetzbar bei Kochfeldern und Spülen, auch in der Gastronomie und im Ladenbau. Auch als Sichtschutz einsetzbar.

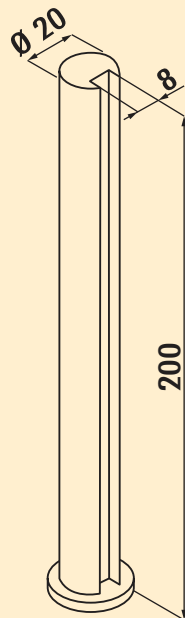

### Spruzzo

Konsole. Spritzschutz. Passend für 8 mm Glasplattenstärke.

- Bohr-Ø 6 mm
- **Glastablar separat bestellen**

<b>3021132</b> edelstahlfarbig, H 200 mm, Ø 20 mm, Preis pro Paar	75,21	<b>89,50 €</b>
<b>3021134</b> schwarz matt, H 200 mm, Ø 20 mm, Preis pro Paar	75,21	<b>89,50 €</b>



### Glastablar

Optionales Zubehör für Spruzzo (3021132, 3021134), Kaiman (3021078, 3021092), Prior (3021032, 3021035), Akro (3021009) und Moon (3021090, 3021091).

- hochwertige Glasplatten mit polierten Kanten
- Stärke 8 mm
- Tiefe 200 mm

<b>3021014</b> Klarglas, L 580 mm	45,71	<b>54,39 €</b>
<b>3021026</b> Klarglas, L 880 mm	67,14	<b>79,90 €</b>
<b>3021124</b> Klarglas, L 1140 mm	74,20	<b>88,30 €</b>
<b>3021114</b> Glas satiniert, L 580 mm	69,83	<b>83,10 €</b>
<b>3021126</b> Glas satiniert, L 880 mm	98,91	<b>117,70 €</b>
<b>3021125</b> Glas satiniert, L 1140 mm	113,61	<b>135,20 €</b>