

STOREX®

Schrank-  
ausstattung



Übersicht

Schrank-  
ausstattung



Ordnungssysteme, ohne die Küchen einfach nicht auskommen! Mit den übersichtlichen Stauraumlösungen der STOREX® Küchenschrankausstattung wird alles Benötigte gut strukturiert aufbewahrt und ist sofort zur Hand. Und zwar in der Küche, im Hauswirtschaftsraum, in der Speisekammer, sogar im Bad, im Büro und in der Werkstatt!

Dabei steht jedes Einzelteil für dauerhaft sicheres und zielgerichtetes Handling – damit die Dinge immer dort hinkommen, wo es genau richtig ist. Schubladen werden genutzt, Schrankauszüge geöffnet, Behälter gegriffen und gefüllt. Das reiche Spektrum an Gestaltungselementen bietet ein Höchstmaß an organisierter Flexibilität. Zur Aufbewahrung verfügbarer Platz wird restlos erschlossen, sogar schwer erreichbare Höhen werden mit flexiblen Liftbeschlägen genutzt.

STOREX® ist überall da zu finden, wo etwas aus Unterschränken, Hängeschränken oder Hochschränken geholt oder darin verstaut werden muss. Um griffberechtigtes Ordnen und Trennen schnell und bequem zu erledigen!

# STOREX® Schrankausstattung

Faszinierend durchdacht  
und organisiert



STOREX® Unterschrankausstattung  
Raumsparende Lösungen Seite 475–536

STOREX® Hängeschrankausstattung  
Alles an seinem Platz Seite 537–550

STOREX® Hochschrankausstattung  
Bequem und gezielt zugreifen Seite 551–564

STOREX® Zubehör  
Dinge, die man immer braucht Seite 565–574



# STOREX®

## Unterschrank- ausstattung

Raumsparende Lösungen



Aufbewahrungssysteme  
Scharfsinnig eingesetzt Seite 477–484

Schubladeneinsätze  
Flexibel und anpassungsbereit Seite 485–504

Unterschrankauszüge  
Optimal genutzt Seite 505–522

Halter und Haken  
Höchst willkommen Seite 523–530

Schubladeneinbaugeräte  
Versteckt und schnell bereit Seite 531–536



# STOREX®

## Aufbewahrungssysteme

Scharfsinnig eingesetzt



 Cox® Box

Seite 478–484

# STOREX®

## Cox® Box 220



... hält überall Ordnung

### Zeit für neue "Innenansichten"

Alles hat seinen festen Platz und wird ohne langes Suchen sofort gefunden.

Mit dem innovativen Cox® Box 220 Stauraumsystem öffnet sich in kleinen und großen Schubladen eine Spielwiese für vielfältige Konfigurationen frei kombinierbarer Behälter. In jeder Küche überzeugen sie durch schnelle Handhabung sowie ein größtmögliches Maß an organisierter Flexibilität. Lebensmitteln bieten sie bei der Vorratshaltung optimalen Schutz.

Was für die Küche gilt, das hat auch für alle anderen Wohnräume Gültigkeit. In Bad und Haushaltsraum ergänzt der Hygieneaspekt durch sicheren Deckelabschluss sinnvoll die Stauraum- und Zugriffsmöglichkeiten. Die aufgeräumte Werkstatt signalisiert perfekte Organisation aller Utensilien. In Gartenhaus und Garage hat langes Suchen ein Ende. Cox® Box 220 – einfach universell einsetzbar!

Cox® Box 220 Behälter-Systemlösungen, lieferbar für alle gängigen Unterschränkbreiten, nutzen den vorhandenen Raum optimal aus. Passende, einteilige Antirutsch-Einlegematten sichern den stabilen Stand aller Behälter. Gute Organisationsideen wie Cox® Box 220 geben nicht nur Orientierung – sie schaffen auch neue Freiräume.

Seine congeniale Ergänzung findet das Cox® Box 220 System durch die Cox Work®-Utensilienbox, die sich formschlüssig in die 13, 16, 22 und 28 Liter fassenden Behälter des Cox®-Behältersystems mit dem Systemmaß 230 x 382 mm (B x T) einsetzen lässt. Vgl. Katalog 1 BASIC Seiten 524–526/24 DE.







### Cox® Box 220

Flexible Stauraumlösung für sämtliche gängigen Schubladen. Die beigefügte Antirutscheinlegematte garantiert einen sicheren Stand auf dem Schubladenboden.

- die Höhe des Gesamtsystems beträgt nur 220 mm
- mit beidseitig beschichteter Antirutscheinlegematte
- Verschluss- und Biodeckel individuell lieferbar

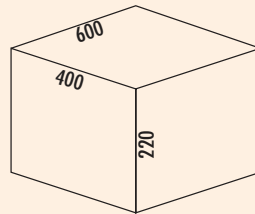

### Cox® Box 220/600-2

Sammelsystem.

Flexible Stauraumlösung. Mit Antirutscheinlegematte.

Deckel nicht im Lieferumfang enthalten, bitte separat bestellen.

– Behältervolumen 26 (2 x 13) Liter

– passend für Cox Work® Utensilienbox (siehe Katalog 1 Seite 524–526/24 DE)

|         |           |       |         |
|---------|-----------|-------|---------|
| 8012501 | hellgrau  | 73,35 | 87,29 € |
| 8013501 | anthrazit | 73,35 | 87,29 € |

#### Optionales Zubehör

|         |   |      |         |
|---------|---|------|---------|
| 8012342 | Verschlussdeckel, hellgrau, für 13/ 16/ 22/ 28 Liter  | 9,41 | 11,20 € |
| 8013342 | Verschlussdeckel, anthrazit, für 13/ 16/ 22/ 28 Liter | 9,41 | 11,20 € |

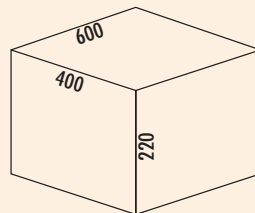

### Cox® Box 220/600-3

Sammelsystem.

Flexible Stauraumlösung. Mit Antirutscheinlegematte.

Deckel nicht im Lieferumfang enthalten, bitte separat bestellen.

– Behältervolumen 25 (1 x 13/2 x 6) Liter

– passend für Cox Work® Utensilienbox (siehe Katalog 1 Seite 524–526/24 DE)

|         |           |       |          |
|---------|-----------|-------|----------|
| 8012500 | hellgrau  | 89,61 | 106,64 € |
| 8013500 | anthrazit | 89,61 | 106,64 € |

#### Optionales Zubehör

|         |  |       |         |
|---------|--|-------|---------|
| 8011312 | Biodeckel, hellgrau, für 4/ 6/ 7/ 10/ 12,5 Liter         | 14,79 | 17,60 € |
| 8013312 | Biodeckel, anthrazit, für 4/ 6/ 7/ 10/ 12,5 Liter        | 14,79 | 17,60 € |
| 8012342 | Verschlussdeckel, hellgrau, für 13/ 16/ 22/ 28 Liter     | 9,41  | 11,20 € |
| 8013342 | Verschlussdeckel, anthrazit, für 13/ 16/ 22/ 28 Liter    | 9,41  | 11,20 € |
| 8012338 | Verschlussdeckel, hellgrau, für 4/ 6/ 7/ 10/ 12,5 Liter  | 5,97  | 7,10 €  |
| 8013338 | Verschlussdeckel, anthrazit, für 4/ 6/ 7/ 10/ 12,5 Liter | 5,97  | 7,10 €  |



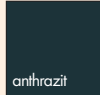
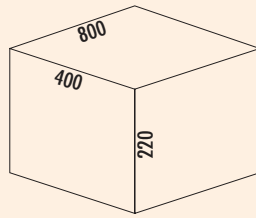

### Cox® Box 220/800-3

Sammelsystem.  
Flexible Stauraumlösung. Mit Antirutscheinlegematte.  
Deckel nicht im Lieferumfang enthalten, bitte separat bestellen.  
— Behältervolumen 38 (1 x 18/2 x 10) Liter

|         |           |        |          |
|---------|-----------|--------|----------|
| 8012503 | hellgrau  | 115,88 | 137,90 € |
| 8013503 | anthrazit | 115,88 | 137,90 € |

#### Optionales Zubehör

|         |   |      |         |
|---------|---|------|---------|
| 8012341 | Verschlussdeckel, hellgrau, für 10/ 12/ 16/ 21 Liter  | 8,74 | 10,40 € |
| 8013341 | Verschlussdeckel, anthrazit, für 10/ 12/ 16/ 21 Liter | 8,74 | 10,40 € |

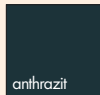
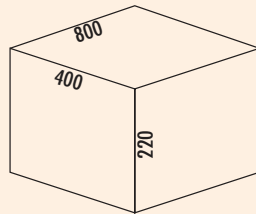

### Cox® Box 220/800-4

Sammelsystem.  
Flexible Stauraumlösung. Mit Antirutscheinlegematte.  
Deckel nicht im Lieferumfang enthalten, bitte separat bestellen.  
— Behältervolumen 38 (2 x 13/2 x 6) Liter  
— **passend für Cox Work® Utensilienbox (siehe Katalog 1 Seite 524–526/24 DE)**

|         |           |        |          |
|---------|-----------|--------|----------|
| 8012502 | hellgrau  | 131,29 | 156,24 € |
| 8013502 | anthrazit | 131,29 | 156,24 € |

#### Optionales Zubehör

|         |  |       |         |
|---------|--|-------|---------|
| 8011312 | Biodeckel, hellgrau, für 4/ 6/ 7/ 10/ 12,5 Liter         | 14,79 | 17,60 € |
| 8013312 | Biodeckel, anthrazit, für 4/ 6/ 7/ 10/ 12,5 Liter        | 14,79 | 17,60 € |
| 8012342 | Verschlussdeckel, hellgrau, für 13/ 16/ 22/ 28 Liter     | 9,41  | 11,20 € |
| 8013342 | Verschlussdeckel, anthrazit, für 13/ 16/ 22/ 28 Liter    | 9,41  | 11,20 € |
| 8012338 | Verschlussdeckel, hellgrau, für 4/ 6/ 7/ 10/ 12,5 Liter  | 5,97  | 7,10 €  |
| 8013338 | Verschlussdeckel, anthrazit, für 4/ 6/ 7/ 10/ 12,5 Liter | 5,97  | 7,10 €  |

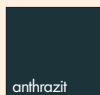
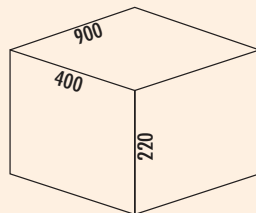

### Cox® Box 220/900-3

Sammelsystem.  
Flexible Stauraumlösung. Mit Antirutscheinlegematte.  
Deckel nicht im Lieferumfang enthalten, bitte separat bestellen.  
— Behältervolumen 44,5 (3 x 13/1 x 5,5) Liter  
— **passend für Cox Work® Utensilienbox (siehe Katalog 1 Seite 524–526/24 DE)**

|         |           |        |          |
|---------|-----------|--------|----------|
| 8012505 | hellgrau  | 142,48 | 169,55 € |
| 8013505 | anthrazit | 142,48 | 169,55 € |

#### Optionales Zubehör

|         |   |      |         |
|---------|---|------|---------|
| 8012342 | Verschlussdeckel, hellgrau, für 13/ 16/ 22/ 28 Liter  | 9,41 | 11,20 € |
| 8013342 | Verschlussdeckel, anthrazit, für 13/ 16/ 22/ 28 Liter | 9,41 | 11,20 € |

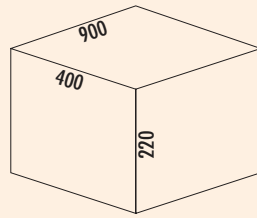

### Cox® Box 220/900-4

Sammelsystem.  
Flexible Stauraumlösung. Mit Antirutscheinlegematte.  
Deckel nicht im Lieferumfang enthalten, bitte separat bestellen.  
— Behältervolumen 35 (2 x 10/2 x 7,5) Liter

|         |           |        |          |
|---------|-----------|--------|----------|
| 8012504 | hellgrau  | 131,32 | 156,27 € |
| 8013504 | anthrazit | 131,32 | 156,27 € |

#### Optionales Zubehör

|         |   |       |         |
|---------|---|-------|---------|
| 8012343 | Biodeckel, hellgrau, für 7,5/ 9/ 12 Liter             | 16,39 | 19,50 € |
| 8013343 | Biodeckel, anthrazit, für 7,5/ 9/ 12 Liter            | 16,39 | 19,50 € |
| 8012339 | Verschlussdeckel, hellgrau, für 7,5/ 9/ 12 Liter      | 8,74  | 10,40 € |
| 8013339 | Verschlussdeckel, anthrazit, für 7,5/ 9/ 12 Liter     | 8,74  | 10,40 € |
| 8012341 | Verschlussdeckel, hellgrau, für 10/ 12/ 16/ 21 Liter  | 8,74  | 10,40 € |
| 8013341 | Verschlussdeckel, anthrazit, für 10/ 12/ 16/ 21 Liter | 8,74  | 10,40 € |

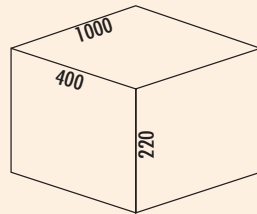

### Cox® Box 220/1000-4

Sammelsystem.  
Flexible Stauraumlösung. Mit Antirutscheinlegematte.  
Deckel nicht im Lieferumfang enthalten, bitte separat bestellen.  
— Behältervolumen 46 (2 x 13/2 x 10) Liter  
— **passend für Cox Work® Utensilienbox (siehe Katalog 1 Seite 524–526/24 DE)**

|         |           |        |          |
|---------|-----------|--------|----------|
| 8012507 | hellgrau  | 136,72 | 162,70 € |
| 8013507 | anthrazit | 136,72 | 162,70 € |

#### Optionales Zubehör

|         |   |      |         |
|---------|---|------|---------|
| 8012342 | Verschlussdeckel, hellgrau, für 13/ 16/ 22/ 28 Liter  | 9,41 | 11,20 € |
| 8013342 | Verschlussdeckel, anthrazit, für 13/ 16/ 22/ 28 Liter | 9,41 | 11,20 € |
| 8012341 | Verschlussdeckel, hellgrau, für 10/ 12/ 16/ 21 Liter  | 8,74 | 10,40 € |
| 8013341 | Verschlussdeckel, anthrazit, für 10/ 12/ 16/ 21 Liter | 8,74 | 10,40 € |

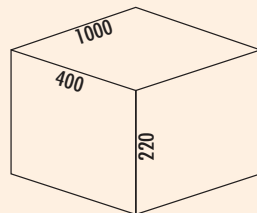

### Cox® Box 220/1000-5

Sammelsystem.  
Flexible Stauraumlösung. Mit Antirutscheinlegematte.  
Deckel nicht im Lieferumfang enthalten, bitte separat bestellen.  
— Behältervolumen 45 (1 x 13/2 x 10/2 x 6) Liter  
— **passend für Cox Work® Utensilienbox (siehe Katalog 1 Seite 524–526/24 DE)**

|         |           |        |          |
|---------|-----------|--------|----------|
| 8012506 | hellgrau  | 158,82 | 189,00 € |
| 8013506 | anthrazit | 158,82 | 189,00 € |

#### Optionales Zubehör

|         |  |       |         |
|---------|--|-------|---------|
| 8011312 | Biodeckel, hellgrau, für 4/ 6/ 7/ 10/ 12,5 Liter         | 14,79 | 17,60 € |
| 8013312 | Biodeckel, anthrazit, für 4/ 6/ 7/ 10/ 12,5 Liter        | 14,79 | 17,60 € |
| 8012342 | Verschlussdeckel, hellgrau, für 13/ 16/ 22/ 28 Liter     | 9,41  | 11,20 € |
| 8013342 | Verschlussdeckel, anthrazit, für 13/ 16/ 22/ 28 Liter    | 9,41  | 11,20 € |
| 8012341 | Verschlussdeckel, hellgrau, für 10/ 12/ 16/ 21 Liter     | 8,74  | 10,40 € |
| 8013341 | Verschlussdeckel, anthrazit, für 10/ 12/ 16/ 21 Liter    | 8,74  | 10,40 € |
| 8012338 | Verschlussdeckel, hellgrau, für 4/ 6/ 7/ 10/ 12,5 Liter  | 5,97  | 7,10 €  |
| 8013338 | Verschlussdeckel, anthrazit, für 4/ 6/ 7/ 10/ 12,5 Liter | 5,97  | 7,10 €  |

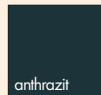
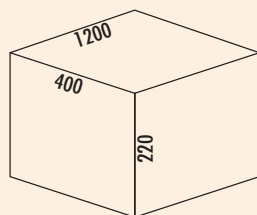

### Cox® Box 220/1200-6











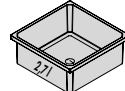

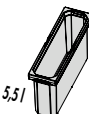

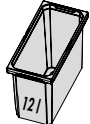

Sammelsystem.  
Flexible Stauraumlösung. Mit Antirutscheinlegematte.  
Deckel nicht im Lieferumfang enthalten, bitte separat bestellen.  
— Behältervolumen 58 (2 x 13/2 x 10/2 x 6) Liter  
— **passend für Cox Work® Utensilienbox (siehe Katalog 1 Seite 524–526/24 DE)**

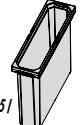
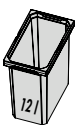
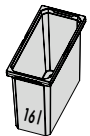
|                          |        |                 |
|--------------------------|--------|-----------------|
| <b>8012508</b> hellgrau  | 188,10 | <b>223,84 €</b> |
| <b>8013508</b> anthrazit | 188,10 | <b>223,84 €</b> |

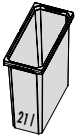
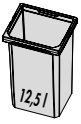
#### Optionales Zubehör

|   |       |                |
|---|-------|----------------|
| <b>8011312</b> Biodeckel, hellgrau, für 4/ 6/ 7/ 10/ 12,5 Liter         | 14,79 | <b>17,60 €</b> |
| <b>8013312</b> Biodeckel, anthrazit, für 4/ 6/ 7/ 10/ 12,5 Liter        | 14,79 | <b>17,60 €</b> |
| <b>8012342</b> Verschlussdeckel, hellgrau, für 13/ 16/ 22/ 28 Liter     | 9,41  | <b>11,20 €</b> |
| <b>8013342</b> Verschlussdeckel, anthrazit, für 13/ 16/ 22/ 28 Liter    | 9,41  | <b>11,20 €</b> |
| <b>8012341</b> Verschlussdeckel, hellgrau, für 10/ 12/ 16/ 21 Liter     | 8,74  | <b>10,40 €</b> |
| <b>8013341</b> Verschlussdeckel, anthrazit, für 10/ 12/ 16/ 21 Liter    | 8,74  | <b>10,40 €</b> |
| <b>8012338</b> Verschlussdeckel, hellgrau, für 4/ 6/ 7/ 10/ 12,5 Liter  | 5,97  | <b>7,10 €</b>  |
| <b>8013338</b> Verschlussdeckel, anthrazit, für 4/ 6/ 7/ 10/ 12,5 Liter | 5,97  | <b>7,10 €</b>  |











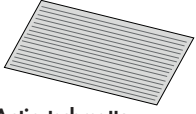

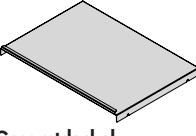





# Ersatzeimer- und Deckelübersicht für Cox<sup>®</sup>-Serien

| Breite mm             | 102  | 113  | 183  | 183   | 204  | 230  |  |
|-----------------------|--|--|--|---|--|--|--|
| Tiefe mm              | 204  | 382  | 302  | 382   | 204  | 191  |  |
|                       | Artikel-Nr. € pro Stück<br>exkl./inkl. 19% MwSt. | Artikel-Nr. € pro Stück<br>exkl./inkl. 19% MwSt.   | Artikel-Nr. € pro Stück<br>exkl./inkl. 19% MwSt.   | Artikel-Nr. € pro Stück<br>exkl./inkl. 19% MwSt.  | Artikel-Nr. € pro Stück<br>exkl./inkl. 19% MwSt.   | Artikel-Nr. € pro Stück<br>exkl./inkl. 19% MwSt.   |  |
| Höhe mm               | 82   | <br>8013363*<br>8012363 11,51 13,70 |  |   |  | <br>8013362*<br>8012362 13,87 16,50   |  |
|                       | 144  |  |  |   |  | <br>8013309*<br>8012309 19,83 23,60   |  |
|                       | 216  |  | <br>8013325*<br>8012325 25,55 30,40   | <br>8013327*<br>8012327 30,42 36,20    | <br>8013329*<br>8012329 32,77 39,00   |  | <br>8013326*<br>8012326 26,89 32,00   |
|                       | 256  |  |  | <br>8012493 32,27 38,40               | <br>8013492*<br>8012492 37,31 44,40  |  | <br>8013491*<br>8012491 28,07 33,40  |
|                       | 326  | <br>8012332 31,60 37,60           |  | <br>8013333*<br>8012333 37,56 44,70  | <br>8013321*<br>8012321 40,25 47,90 |  | <br>8013320*<br>8012320 32,86 39,10 |
|                       | 426  |  |  |   | <br>8013323*<br>8012323 44,79 53,30 |  | <br>8013319*<br>8012319 37,48 44,60 |
|                       | 460  |  |  |   |  |  |  |
|                       | 550  |  |  |   |  |  |  |
| Verschluss-<br>deckel |  |  | <br>8013339*<br>8012339 8,74 10,40  | <br>8013341*<br>8012341 8,74 10,40 |  | <br>8013338*<br>8012338 5,97 7,10   |  |
| Biodeckel             |  |  | <br>8013343*<br>8012343 16,39 19,50 |   |  | <br>8013312*<br>8011312 14,79 17,60 |  |

\*anthrazit

Schrank-  
ausstattung

# Ersatzeimer- und Deckelübersicht für Cox<sup>®</sup>-Serien

| Breite mm                          | 230   | 230   | 230   | 230  | 250   | 315   | Zubehör  |
|------------------------------------|---|---|---|--|---|---|--|
| Tiefe mm                           | 302   | 151   | 340   | 382  | 340   | 382   |  |
|                                    | Artikel-Nr.<br>€ pro Stück<br>exkl./inkl. 19% MwSt.   | Artikel-Nr.<br>€ pro Stück<br>exkl./inkl. 19% MwSt.   | Artikel-Nr.<br>€ pro Stück<br>exkl./inkl. 19% MwSt.   | Artikel-Nr.<br>€ pro Stück<br>exkl./inkl. 19% MwSt.  | Artikel-Nr.<br>€ pro Stück<br>exkl./inkl. 19% MwSt.   | Artikel-Nr.<br>€ pro Stück<br>exkl./inkl. 19% MwSt.   | Artikel-Nr. € pro Stück<br>exkl. / inkl. 19% MwSt.   |
| Höhe mm                            | 82  |   |   |  |   |   | <br><b>Antirutschmatte</b><br>bis 600 mm<br>8013352* 11,93 14,20<br>8012352 11,93 14,20   |
|                                    | 144   |   |   |  |   |   | bis 1200 mm<br>8013353* 23,70 28,20<br>8012353 23,70 28,20   |
|                                    | 216   | <br>8012328<br>33,19 39,50               |   |  | <br>8013330*<br>8012330<br>38,49 45,80   |   | <br><b>Gesamdeckel</b><br>Breite 400 mm<br>8013153*<br>8010153 79,75 94,90<br>Breite 450 mm<br>8013154*<br>8010154 85,80 102,10 |
|                                    | 256   | <br>8012494<br>37,31 44,40              |   |  | <br>8013490*<br>8012490<br>40,84 48,60  |   | Breite 500 mm<br>8013145*<br>8010145 95,21 113,30<br>Breite 600 mm<br>8013146*<br>8010146 98,82 117,60   |
|                                    | 326   | <br>8013334*<br>8012334<br>39,66 47,20 | <br>8013495*<br>8012495<br>29,58 35,20 |  | <br>8013322*<br>8012322<br>46,55 55,40 | <br>8013335*<br>8012335<br>49,75 59,20 | Breite 800 mm<br>8013356*<br>8012347 73,19 87,10<br>Breite 900 mm<br>8013357*<br>8012348 78,49 93,40   |
|                                    | 426   |   |   |  | <br>8013324*<br>8012324<br>48,99 58,30 | <br>8013336*<br>8012336<br>57,73 68,70 | Breite 1000 mm<br>8012349 85,46 101,70<br>Breite 1200 mm<br>8012350 93,45 111,20   |
|                                    | 460   |   |   |  |   | <br>8012395<br>52,02 61,90             | Breite 500 mm, Tiefe 320 mm<br>8013345*<br>8012345 93,45 111,20  |
|                                    | 550   |   |   | <br>8012398<br>54,62 65,00            |   | <br>8012397<br>56,39 67,10             | Breite 600 mm, Tiefe 320 mm<br>8013346*<br>8012346 95,21 113,30  |
| Verschlussdeckel/<br>Aufsatzrahmen | <br>8012340<br>9,41 11,20              |   |   | <br>8013342*<br>8012342<br>9,41 11,20 |   | <br>8012337<br>24,54 29,20             | Breite 600 mm, Tiefe 400 mm<br>8013351*<br>8012351 69,33 82,50   |
| Biodeckel                          | <br>8013344*<br>8012344<br>16,81 20,00 | <br>8013497*<br>8012497<br>16,39 19,50 |   |  |   |   | Breite 300 mm, Tiefe 516 mm<br>8010160 74,20 88,30   |

\*anthrazit

# STOREX® Schubladeneinsätze

Flexibel und anpassungsbereit



|                                       |               |
|---------------------------------------|---------------|
| ■ Schubladensystem Modify             | Seite 487–493 |
| Besteckeinsatz Cuisio                 | Seite 494–496 |
| Schubladeneinsatz<br>Cuisio Flex      | Seite 497     |
| Besteckeinsatz Ordine                 | Seite 498     |
| Besteckeinsatz Adesso                 | Seite 499     |
| Weitere Besteckeinsätze               | Seite 500–501 |
| Wasserschutz- und<br>Antirutschmatten | Seite 502     |
| Passo Siphonschutz                    | Seite 503     |

# STOREX® Besteckeinsätze

| Zargensystem         | BLUM Tandembox   | BLUM Legrabox   | Hettich ArciTech   | GRASS Nova pro   |
|----------------------|--|---|--|--|
| Hersteller           | Nobia Group (SWE),<br>DanKüchen (AT),<br>JAKA-BKL,<br>Impuls Küchen,<br>Alno AG,<br>Pino-Küchen,<br>alma Küchen,<br>Nieburg Küchen,<br>Bauformat Küchen,<br>Beckmann Küchen,<br>Schröder Küchen,<br>rwk Einbauküchen,<br>burger Küchen,<br>EWE-Küchen (AT) <sup>1</sup> ,<br>Störmer Küchen <sup>2</sup> , | Schüller Küchen,<br>Warendorfer Küchen<br>(Störmer Küchen,<br>Ballerina Küchen) | Nobilis-Werke,<br>pronorm Einbauküchen,<br>Brigitte Küchen,<br>Beeck Küchen,<br>Express Küchen,<br>Nolte | Häcker Küchen,<br>SA Fournier (FR),<br>Leicht Küchen,<br>Eggersmann Küchen,<br>Bax Küchenmanufaktur,<br>Sachsenküchen,<br>Rabe & Meyer,<br>Ballerina Küchen <sup>2</sup> ,<br>Zeyko,<br>rotpunkt |
|                      | (Nenntiefe – 27 mm) x<br>(Korpusbreite – 82 mm)  | (Nenntiefe – 27 mm) x<br>(Korpusbreite – 73 mm)                                 | (Nenntiefe – 27 mm) x<br>(Nennbreite – 106 mm)   | (Nenntiefe – 20 mm) x<br>(Korpusbreite – 90 mm)  |
| Modify               | ✓  | ✓   | ✓  | ✓<br>(mit Ausgleichsleiste<br>8035038)   |
| Cuisio               | ✓  | füllt die Lade<br>nicht komplett aus  | nur für Nobilia<br>passend   | ✓  |
| Ordine               | ✓  | ✓   |  | ✓  |
| Adesso 1             |  |   | ✓  |  |
| Adesso 2             | ✓  | ✓   |  | ✓  |
| Besteckeinsatz 1     | ✓  | ✓   |  | ✓  |
| Besteckeinsatz 2     | ✓  | ✓   |  | ✓  |
| Mehrzweckeseinsatz   | ✓  | ✓   |  | ✓  |
| Besteckeinsatz 4     | ✓  |   |  |  |
| Besteckeinsatz 5     |  |   |  | ✓  |
| Gewürzdoseneinsatz   | ✓  | ✓   |  | ✓  |
| Besteckeinsatz Smart | ✓  | ✓   |  | ✓  |

<sup>1</sup> EWE Küchen: setzt 18er-Seiten ein. Das heißt, die Standardabmessungen des Zargensystems BLUM Tandembox sind 4 mm zu breit!

<sup>2</sup> Störmer Küchen/Ballerina Küchen: Küchenhersteller setzen verschiedene Zargensysteme ein. BLUM Legrabox geeignet im höherwertigen Bereich Siematic Küchen setzt GRASS VIONARO ein (Umstellung Messe M.O.W. 2014) – Besteckeseinsatzabmessungen entsprechen BLUM Legrabox.

Sämtliche Angaben sind unverbindlich, Änderung vorbehalten.



# STOREX®

## Modify Schubladen- system

### Die Innovation in der Küche

Das Naber Modify Schubladenausstattungssystem, ausgelegt für Schubladen mit einer Tiefe von 472 mm bzw. 572 mm inkl. Tiefenergänzung, bietet eine Vielzahl von Einsatz- und Erweiterungsmöglichkeiten. Mit dem durchdachten System an Ausstattungselementen können Schubkästen und Auszüge bedarfsgerecht eingeteilt werden. Diese Flexibilität macht Modify zu einem echten Tausendsassa der Schubladen-Ausstattungs-systeme.

Die aus Echtholz gefertigten Module zeichnen sich durch hochwertige Materialien sowie eine exzellente Verarbeitung aus und geben jeder Schublade eine individuelle Einteilungsstruktur. Mittels stufenlosen horizontalen Verschiebens der unterschiedlichen Elemente können zum Beispiel Freiräume in jeder beliebigen Größe gebildet werden, die eine individuelle Aufbewahrung diverser Küchengeräte ermöglichen.

Aufgrund der Verwendung von Anti-rutschmatten auf dem Schubkastenboden ist es nicht notwendig, den Schubkasten komplett mit Einsätzen zu versehen. Dabei kommt das System mit wenigen hochwertig gefertigten Komponenten aus und bietet funktionelle Schrankausstattung für den täglichen Bedarf. Es ist breitenflexibel und löst das Problem des Anschlusses an Schubkastenzargen ohne senkrecht Innenprofil.

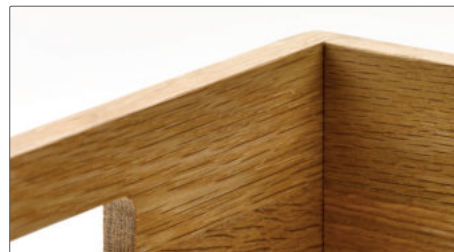

**Helles Eichenholz, klar lackiert**



**Esche schwarz, lackiert**

**Variable Unterteiler aus pulverbeschichtetem Metall in graphitfarben**



# STOREX® Modify Schubladensystem



Die Innovation in der Küche

## Alle Vorteile auf einen Blick:

- dominierendes Material: Massivholz Eiche hell, Esche schwarz, klar lackiert
- Fokus auf Funktionalität
- vielfältig kombinier- und erweiterbar
- umfassende Organisationslösungen
- keine Ausgleichselemente notwendig
- für Schubladentiefe von 472 mm bzw. 572 mm inkl. Tiefenergänzung ausgelegt

## Komponenten: Boxen, Besteckeinsatz, Schalen etc.



## Ergänzende Sonderelemente

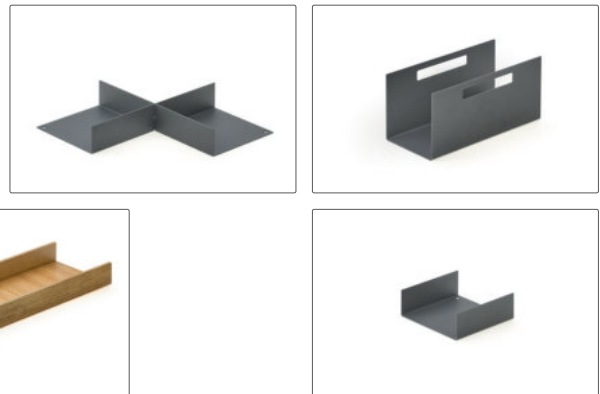

## Komponenten und Sonderelemente in Kombination





### Modify Set 800/900

Passend für 800er und 900er Schublade.

Set bestehend aus:

- 1 Modify Besteckeinsatz (8035021/8035121)
- 4 Modify Schalen (8035022/8035122)
- 1 Modify Antirutschmatte (8035040)

|                              |        |                 |
|------------------------------|--------|-----------------|
| <b>8035050</b> Eiche hell    | 248,59 | <b>295,82 €</b> |
| <b>8035150</b> Esche schwarz | 248,59 | <b>295,82 €</b> |



### Modify Set 1000

Passend für 1000er Schublade.

Set bestehend aus:

- 1 Modify Besteckeinsatz (8035021/8035121)
- 4 Modify Schalen (8035022/8035122)
- 1 Modify Multifunktionseinsatz (8035020/8035120)
- 1 Modify Folienhalter (8035023/8035123)
- 1 Modify Antirutschmatte (8035040)

|                              |        |                 |
|------------------------------|--------|-----------------|
| <b>8035051</b> Eiche hell    | 370,05 | <b>440,36 €</b> |
| <b>8035151</b> Esche schwarz | 370,05 | <b>440,36 €</b> |



### Modify Set 1200

Passend für 1200er Schublade.

Set bestehend aus:

- 1 Modify Besteckeinsatz (8035021/8035121)
- 4 Modify Schalen (8035022/8035122)
- 1 Modify Multifunktionseinsatz (8035020/8035120)
- 1 Modify Messereinsatz (8035024/8035124)
- 1 Modify Antirutschmatte (8035040)

|                              |        |                 |
|------------------------------|--------|-----------------|
| <b>8035052</b> Eiche hell    | 391,52 | <b>465,91 €</b> |
| <b>8035152</b> Esche schwarz | 391,52 | <b>465,91 €</b> |



### Modify Besteckeinsatz

– 43 x 300 x 472 mm (H x B x T)

|         |               |       |          |
|---------|---------------|-------|----------|
| 8035021 | Eiche hell    | 92,44 | 110,00 € |
| 8035121 | Esche schwarz | 92,44 | 110,00 € |



### Modify Tiefenergänzung

Geeignet für übertiefe Schubladen. Zuschneidbar.

– 43 x 100 mm (H x T)

|         |                          |       |          |
|---------|--------------------------|-------|----------|
| 8035041 | Eiche hell, B 600 mm     | 69,92 | 83,20 €  |
| 8035042 | Eiche hell, B 1200 mm    | 94,96 | 113,00 € |
| 8035141 | Esche schwarz, B 600 mm  | 69,92 | 83,20 €  |
| 8035142 | Esche schwarz, B 1200 mm | 94,96 | 113,00 € |



### Modify Schale

– 43 x 117,5 x 300 mm (H x B x T)

|         |               |       |         |
|---------|---------------|-------|---------|
| 8035022 | Eiche hell    | 35,63 | 42,40 € |
| 8035122 | Esche schwarz | 35,63 | 42,40 € |



### Modify U-Teiler

Metall, pulverbeschichtet. Passend für Schale (8035022/8035122).

– 38 x 111 x 104,5 mm (H x B x T)

|         |         |       |         |
|---------|---------|-------|---------|
| 8035033 | graphit | 23,53 | 28,00 € |
|---------|---------|-------|---------|



### Modify Multifunktionseinsatz

Zusätzlich passend für Folieneinsatz (8035023/8035123), Messereinsatz (8035024/8035124), Gewürzdoseneinsatz (8035025/8035125), Gewürzeinlage (8035026/8035126) und Einsatzkreuz (8035027/8035127).

– 43 x 150 x 472 mm (H x B x T)

|         |               |       |         |
|---------|---------------|-------|---------|
| 8035020 | Eiche hell    | 48,07 | 57,20 € |
| 8035120 | Esche schwarz | 48,07 | 57,20 € |



### Modify Folieneinsatz

Mit 2 Deckel Aluminium und Ausgleichsstück. Ohne Folien.

– 37,5 x 137,5 x 472 mm (H x B x T)

Multifunktionseinsatz (8035020/8035120) separat bestellen.

|         |               |       |         |
|---------|---------------|-------|---------|
| 8035023 | Eiche hell    | 70,76 | 84,20 € |
| 8035123 | Esche schwarz | 70,76 | 84,20 € |



### Modify Messereinsatz

— 26 x 137,5 x 472 mm (H x B x T)

Multifunktionseinsatz (8035020/8035120) separat bestellen.

|                              |       |                 |
|------------------------------|-------|-----------------|
| <b>8035024</b> Eiche hell    | 92,44 | <b>110,00 €</b> |
| <b>8035124</b> Esche schwarz | 92,44 | <b>110,00 €</b> |



### Modify Gewürzdoseneinsatz

Mit 6 Ausfräsungen Ø 60 mm, ohne Gewürzgläser.  
— 8 x 137,5 x 472 mm (H x B x T)

Multifunktionseinsatz (8035020/8035120) separat bestellen.

|                              |       |                |
|------------------------------|-------|----------------|
| <b>8035025</b> Eiche hell    | 54,45 | <b>64,80 €</b> |
| <b>8035125</b> Esche schwarz | 54,45 | <b>64,80 €</b> |

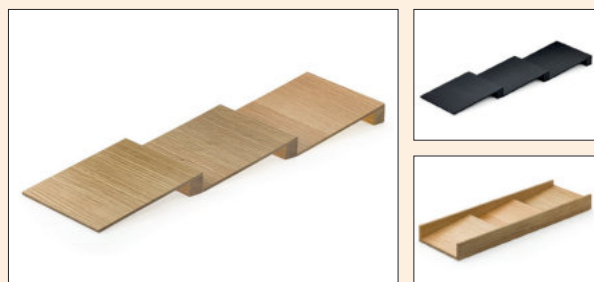

### Modify Gewürzeinlage

Schräg.  
— 26 x 137,5 x 472 mm (H x B x T)

Multifunktionseinsatz (8035020/8035120) separat bestellen.

|                              |       |                |
|------------------------------|-------|----------------|
| <b>8035026</b> Eiche hell    | 51,26 | <b>61,00 €</b> |
| <b>8035126</b> Esche schwarz | 51,26 | <b>61,00 €</b> |

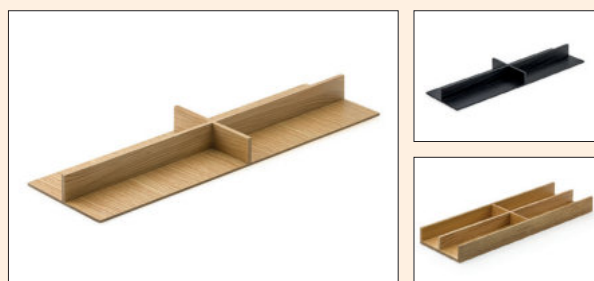

### Modify Einsatzkreuz

— 37,5 x 137,5 x 472 mm (H x B x T)

Multifunktionseinsatz (8035020/8035120) separat bestellen.

|                              |       |                |
|------------------------------|-------|----------------|
| <b>8035027</b> Eiche hell    | 34,20 | <b>40,70 €</b> |
| <b>8035127</b> Esche schwarz | 34,20 | <b>40,70 €</b> |

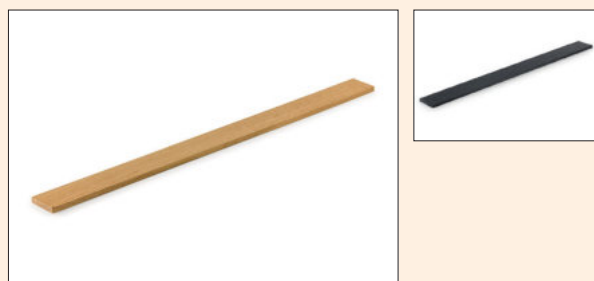

### Modify Ausgleichsleiste

Für tiefere Schubladen.  
— 43 x 8 mm (H x T)

|  |       |                |
|--|-------|----------------|
| <b>8035038</b> bis 1200er Schrank, Eiche hell    | 39,92 | <b>47,50 €</b> |
| <b>8035138</b> bis 1200er Schrank, Esche schwarz | 39,92 | <b>47,50 €</b> |

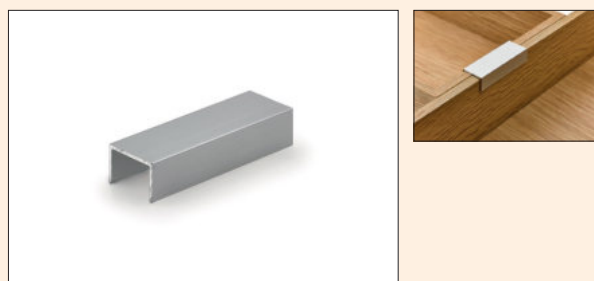

### Modify Clip

Zur zusätzlichen Verbindung der Einsätze.  
— 9 x 14 x 40 mm (H x B x T)

|                                   |      |               |
|-----------------------------------|------|---------------|
| <b>8035028</b> Aluminium eloxiert | 2,86 | <b>3,40 €</b> |
|-----------------------------------|------|---------------|



### Modify Antirutschmatte

Zuschneidbar. Schwarz.

|   |       |                |
|---|-------|----------------|
| <b>8035039</b> bis 600er Schrank, B 530, T 473 mm   | 10,76 | <b>12,80 €</b> |
| <b>8035040</b> bis 1200er Schrank, B 1130, T 473 mm | 20,00 | <b>23,80 €</b> |



### Modify Box

Auch im Auszug wird das flexible Konzept von Modify konsequent umgesetzt. Horizontal verschiebbare Boxen in drei Größen erlauben eine optimale Nutzung des Stauraumes. Aufgrund der unterschiedlichen Abmessungen der Boxen, können diese zum Beispiel platzsparend gestapelt werden. Ergonomisch geformte Handgriffe bieten ein optimales Handling der Boxen. Diverse Einteilungen aus pulverbeschichtetem Metall runden das Zubehörsortiment für die Boxen ab.



### Modify Box 1

– 110 x 236 x 472 mm (H x B x T)

|                              |        |                 |
|------------------------------|--------|-----------------|
| <b>8035029</b> Eiche hell    | 150,42 | <b>179,00 €</b> |
| <b>8035129</b> Esche schwarz | 150,42 | <b>179,00 €</b> |



### Modify Box 2

– 110 x 236 x 236 mm (H x B x T)

|                              |       |                 |
|------------------------------|-------|-----------------|
| <b>8035030</b> Eiche hell    | 95,80 | <b>114,00 €</b> |
| <b>8035130</b> Esche schwarz | 95,80 | <b>114,00 €</b> |



### Modify U-Teiler mit Griff

Metall, pulverbeschichtet. Passend für Box 1 (8035029/8035129) und Box 2 (8035030/8035130).

– 102 x 99 x 219 mm (H x B x T)

|                        |       |                |
|------------------------|-------|----------------|
| <b>8035035</b> graphit | 40,59 | <b>48,30 €</b> |
|------------------------|-------|----------------|



### Modify Box 3

– 43 x 236 x 236 mm (H x B x T)

|                       |       |         |
|-----------------------|-------|---------|
| 8035031 Eiche hell    | 47,90 | 57,00 € |
| 8035131 Esche schwarz | 47,90 | 57,00 € |



### Modify Auskreuzung

Metall, pulverbeschichtet. Passend für Box 3 (8035031/8035131).

– 38 x 223 x 223 mm (H x B x T)

|                 |       |         |
|-----------------|-------|---------|
| 8035034 graphit | 47,90 | 57,00 € |
|-----------------|-------|---------|



### Modify Box 4

– 90 x 117,5 x 300 mm (H x B x T)

|                       |       |         |
|-----------------------|-------|---------|
| 8035032 Eiche hell    | 66,81 | 79,50 € |
| 8035132 Esche schwarz | 66,81 | 79,50 € |



### Modify Antirutschmatte

Zuschneidbar. Schwarz.

|  |       |         |
|--|-------|---------|
| 8035039 bis 600er Schrank, B 530, T 473 mm   | 10,76 | 12,80 € |
| 8035040 bis 1200er Schrank, B 1130, T 473 mm | 20,00 | 23,80 € |



### Besteckeneinsatz Cuisio

- Weiß- und graphit-transluzenter Kunststoff in Verbindung mit **Aluprofilen** strahlt eine hohe Wertigkeit aus.
- Einsetzbar für alle Rasterbreiten ab 300 mm und für alle Schubkastenfabrikate.
- Individuelle Unterteilungsmöglichkeiten durch flexible Trennwände.
- reinigungsfreundlich
- Die unterschiedlichen Breiten werden vormontiert geliefert.
- Höhe 55 mm
- Einsetzbar für alle Rasterbreiten ab 300 mm passend zur ArciTech-Zarge (Nobilis) indem die hintere Dichtung auf die Gesamtbreite des Einsatzes gekürzt wird und die seitlichen Dichtlippen weggelassen.

Einfachste Montage.  
Flexibel zu setzende Trennwände und Aufstecken der Aluprofile – fertig!



### Cuisio 30

Besteckeneinsatz. Für 300 mm Schubladenbreite. Weiß-transluzent mit Aluprofil sowie graphit-transluzent mit edelstahlfarbigem Profil.

Bestehend aus 1 x 200er Schale inkl. Unterteilungen.

- B min./max. 195/220 mm
- T min./max. 463/480 mm

|                                    |       |                |
|------------------------------------|-------|----------------|
| <b>8034090</b> weiß-transluzent    | 44,87 | <b>53,40 €</b> |
| <b>8034215</b> graphit-transluzent | 44,87 | <b>53,40 €</b> |



### Cuisio 40

Besteckeneinsatz. Für 400 mm Schubladenbreite. Weiß-transluzent mit Aluprofil sowie graphit-transluzent mit edelstahlfarbigem Profil.

Bestehend aus 1 x 200er Schale und 1 x 100er Schale inkl. Unterteilungen und Profil.

- B min./max. 295/320 mm
- T min./max. 463/480 mm

|                                    |       |                |
|------------------------------------|-------|----------------|
| <b>8034091</b> weiß-transluzent    | 64,29 | <b>76,51 €</b> |
| <b>8034216</b> graphit-transluzent | 64,29 | <b>76,51 €</b> |





### Cuisio 45

Besteckeinsatz. Für 450 mm Schubladenbreite. Weiß-transluzent mit Aluprofil sowie graphit-transluzent mit edelstahlfarbigem Profil.  
Bestehend aus 1 x 200er Schale und 1 x 150er Schale inkl. Unterteilungen und Profil.

- B min./max. 345/370 mm
- T min./max. 463/480 mm

|         |                     |       |         |
|---------|---------------------|-------|---------|
| 8034092 | weiß-transluzent    | 67,48 | 80,30 € |
| 8034217 | graphit-transluzent | 67,48 | 80,30 € |



### Cuisio 50

Besteckeinsatz. Für 500 mm Schubladenbreite. Weiß-transluzent mit Aluprofil sowie graphit-transluzent mit edelstahlfarbigem Profil.  
Bestehend aus 1 x 200er Schale und 2 x 100er Schale inkl. Unterteilungen und Profil.

- B min./max. 395/420 mm
- T min./max. 463/480 mm

|         |                     |       |          |
|---------|---------------------|-------|----------|
| 8034093 | weiß-transluzent    | 85,71 | 101,99 € |
| 8034218 | graphit-transluzent | 85,71 | 101,99 € |



### Cuisio 60

Besteckeinsatz. Für 600 mm Schubladenbreite. Weiß-transluzent mit Aluprofil sowie graphit-transluzent mit edelstahlfarbigem Profil.  
Bestehend aus 1 x 600er Einsatz, unterteilt in 1 x 200er Schale und 2 x 150er Schale inkl. Unterteilungen und Profil.

- B min./max. 495/520 mm
- T min./max. 463/480 mm

|         |                     |       |          |
|---------|---------------------|-------|----------|
| 8034094 | weiß-transluzent    | 93,61 | 111,40 € |
| 8034219 | graphit-transluzent | 93,61 | 111,40 € |



### Cuisio 80

Besteckeinsatz. Für 800 mm Schubladenbreite. Weiß-transluzent mit Aluprofil sowie graphit-transluzent mit edelstahlfarbigem Profil.  
Bestehend aus 1 x 600er Einsatz und 2 x 100er Einsatz, unterteilt in 1 x 200er Schale, 2 x 150er Schale und 2 x 100er Schale inkl. Unterteilungen und Profil.

- B min./max. 695/720 mm
- T min./max. 463/480 mm

|         |                     |        |          |
|---------|---------------------|--------|----------|
| 8034095 | weiß-transluzent    | 139,50 | 166,01 € |
| 8034220 | graphit-transluzent | 139,50 | 166,01 € |



### Cuisio 90

Besteckeinsatz. Für 900 mm Schubladenbreite. Weiß-transluzent mit Aluprofil sowie graphit-transluzent mit edelstahlfarbigem Profil.  
Bestehend aus 1 x 600er Einsatz und 2 x 150er Einsatz, unterteilt in 1 x 200er Schale und 4 x 150er Schale inkl. Unterteilungen und Profil.

- B min./max. 795/820 mm
- T min./max. 463/480 mm

|         |                     |        |          |
|---------|---------------------|--------|----------|
| 8034096 | weiß-transluzent    | 144,03 | 171,40 € |
| 8034221 | graphit-transluzent | 144,03 | 171,40 € |



### Cuisio 100

Besteckeinsatz. Für 1000 mm Schubladenbreite. Weiß-transluzent mit Aluprofil sowie graphit-transluzent mit edelstahlfarbigem Profil.  
Bestehend aus 1 x 600er Einsatz, 2 x 150er Einsatz und 1 x 100er Einsatz, unterteilt in 1 x 200er Schale, 4 x 150er und 1 x 100er Schale inkl. Unterteilungen und Profil.

- B min./max. 895/920 mm
- T min./max. 463/480 mm

|         |                     |        |          |
|---------|---------------------|--------|----------|
| 8034097 | weiß-transluzent    | 176,47 | 210,00 € |
| 8034222 | graphit-transluzent | 176,47 | 210,00 € |

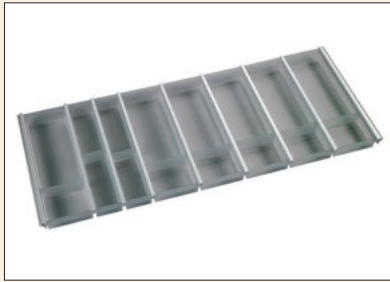

### Cuisio 120

Besteckeinsatz. Für 1200 mm Schubladenbreite. Weiß-transluzent mit Aluprofil sowie graphit-transluzent mit edelstahlfarbigem Profil.  
Bestehend aus 1 x 600er Einsatz und 4 x 150er Einsatz, unterteilt in 1 x 200er und 6 x 150er Schale inkl. Unterteilungen und Profil.

- B min./max. 1095/1120 mm
- T min./max. 463/480 mm

|         |                     |        |                 |
|---------|---------------------|--------|-----------------|
| 8034098 | weiß-transluzent    | 179,16 | <b>213,20 €</b> |
| 8034223 | graphit-transluzent | 179,16 | <b>213,20 €</b> |

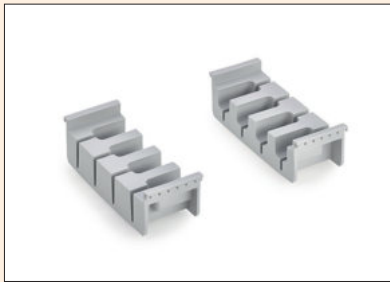

### Cuisio Messereinsatz

Grau, bestehend aus zwei Blöcken.

|         |                  |       |                |
|---------|------------------|-------|----------------|
| 8034059 | für 100er Schale | 14,03 | <b>16,70 €</b> |
| 8034060 | für 150er Schale | 15,71 | <b>18,69 €</b> |

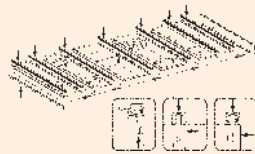

### Cuisio Trennstege/Seitenabschluss 2

Weiß-transluzent.

|         |                              |       |                |
|---------|------------------------------|-------|----------------|
| 8034114 | Trennstege, für 100er Schale | 2,27  | <b>2,70 €</b>  |
| 8034115 | Trennstege, für 150er Schale | 2,77  | <b>3,30 €</b>  |
| 8034116 | Trennstege, für 200er Schale | 2,18  | <b>2,59 €</b>  |
| 8034117 | Seitenabschluss              | 14,03 | <b>16,70 €</b> |



### Cuisio Trennstege/Seitenabschluss 3

Graphit-transluzent.

|         |                              |       |                |
|---------|------------------------------|-------|----------------|
| 8034227 | Trennstege, für 100er Schale | 2,27  | <b>2,70 €</b>  |
| 8034228 | Trennstege, für 150er Schale | 2,77  | <b>3,30 €</b>  |
| 8034229 | Trennstege, für 200er Schale | 2,18  | <b>2,59 €</b>  |
| 8034230 | Seitenabschluss              | 14,03 | <b>16,70 €</b> |



### Cuisio 60 G

Besteckeinsatz mit Gewürzeinsatz. Für 600 mm Schubladenbreite. Weiß-transluzent mit Aluprofil sowie graphit-transluzent mit edelstahlfarbigem Profil.  
Bestehend aus 1 x 200er Schale und 1 x 300er Gewürzdoseneinsatz.

- B min./max. 495/520 mm
- T min./max. 463/480 mm

|         |                     |       |                 |
|---------|---------------------|-------|-----------------|
| 8034101 | weiß-transluzent    | 96,64 | <b>115,00 €</b> |
| 8034106 | graphit-transluzent | 96,64 | <b>115,00 €</b> |



### Cuisio 80 G

Besteckeinsatz mit Gewürzeinsatz. Für 800 mm Schubladenbreite. Weiß-transluzent mit Aluprofil sowie graphit-transluzent mit edelstahlfarbigem Profil.  
Bestehend aus 1 x 200er Schale, 2 x 100er Schale und 1 x 300er Gewürzdoseneinsatz.

- B min./max. 695/720 mm
- T min./max. 463/480 mm

|         |                     |        |                 |
|---------|---------------------|--------|-----------------|
| 8034102 | weiß-transluzent    | 142,27 | <b>169,30 €</b> |
| 8034107 | graphit-transluzent | 142,27 | <b>169,30 €</b> |

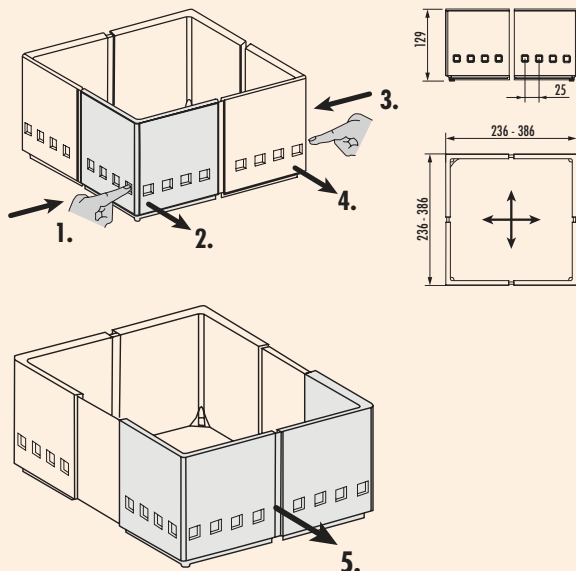

### Schubladeneinsatz Cuisio Flex

Trennwand.

- stufenweise verstellbar in 2 Richtungen
- flexible Platzierung im Auszug bei gleichzeitiger Schaffung weiterer Stauräume
- Antirutschstopfen garantieren sicheren Stand auf der Fläche.
- lediglich ein Artikel zur Bestückung aller Auszugsbreiten notwendig, da breitenunabhängig
- Ecken gedecktfarbig weiß und schwarz, Mittelteil weiß- und graphit-transluzent
- **lieferbar in 3 Set-Varianten**

**8034064** 2er Set weiß-transluzent, Ecken weiß 114,37 **136,10 €**

**8034065** 3er Set weiß-transluzent, Ecken weiß 161,09 **191,70 €**

**8034066** 4er Set weiß-transluzent, Ecken weiß 205,21 **244,20 €**

**8034224** 2er Set graphit-transluzent, Ecken schwarz 114,37 **136,10 €**

**8034225** 3er Set graphit-transluzent, Ecken schwarz 161,09 **191,70 €**

**8034226** 4er Set graphit-transluzent, Ecken schwarz 205,21 **244,20 €**



### Ordine

Besteckeinsatz mit Quereinteilung. Durch den flexiblen Einsatz der Kunststofftrenner sind verschiedene Facheinteilungen möglich. Einfach in die seitliche Führungsnut einklicken und an die gewünschte Stelle schieben – fertig!

Durch die Quereinteilungen können Gegenstände, wie z. B. Messer, nicht mehr bei jedem Öffnen gegen das Material stoßen.

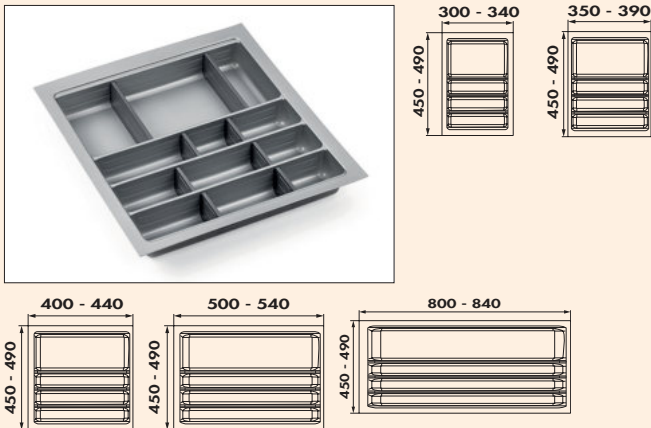

### Ordine

Besteckeinsatz.

- edelstahlfarbig
- Rand schneidbar
- H 60 mm
- min./max. Breiten und Tiefen siehe Maßzeichnungen
- Trenntege-Sets anthrazit sind im Lieferumfang enthalten

|   |       |                 |
|---|-------|-----------------|
| 8034210 für 400er Schrank, 1 Trenntege-Set  | 32,69 | <b>38,90 €</b>  |
| 8034211 für 450er Schrank, 1 Trenntege-Set  | 35,04 | <b>41,70 €</b>  |
| 8034212 für 500er Schrank, 2 Trenntege-Sets | 43,95 | <b>52,30 €</b>  |
| 8034213 für 600er Schrank, 2 Trenntege-Sets | 51,85 | <b>61,70 €</b>  |
| 8034214 für 900er Schrank, 3 Trenntege-Sets | 92,44 | <b>110,00 €</b> |



### Ordine Trenntege

Trenntege-Set für Ordine Besteckeinsatz.

Bestehend aus:

- 3 Trenner klein
- 1 Trenner groß

Für weitere Einteilungen kann dieser Trenntege-Set nachgeordert werden.

|                   |      |                |
|-------------------|------|----------------|
| 8034175 anthrazit | 8,49 | <b>10,10 €</b> |
|-------------------|------|----------------|



### Ordine Gewürzdoseneinsatz

Aus Kunststoff mit Edelstahlfolie kaschiert.

- Löcher-Ø 58 mm
- 179 x 484 mm (B x T)

|   |       |                |
|---|-------|----------------|
| 8031178 ab 600er Schrank, edelstahlfarbig | 18,74 | <b>22,30 €</b> |
|---|-------|----------------|



### Besteckeneinsatz Adesso

Das Design dieses geradlinigen Organisationstalts ist ausgerichtet auf die heutigen modernen Küchen. Die Facheinteilungen mit ihrer durchgehenden Linienführung passen sich harmonisch dem Design der Führungssysteme an.

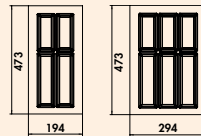

### Adesso 1

Besteckeneinsatz. Passend für Hettich ArciTech Zarge (Nobilia, Pronorm, Brigitte Küchen, express Küchen).

- Farbe grau
- Breiten und Tiefen siehe Maßzeichnungen
- H 50,5 mm

|         |                    |       |         |
|---------|--------------------|-------|---------|
| 8034264 | für 300er Schrank  | 14,71 | 17,50 € |
| 8034265 | für 400er Schrank  | 15,38 | 18,30 € |
| 8034266 | für 450er Schrank  | 16,89 | 20,10 € |
| 8034267 | für 500er Schrank  | 19,16 | 22,80 € |
| 8034268 | für 600er Schrank  | 24,03 | 28,60 € |
| 8034269 | für 800er Schrank  | 29,24 | 34,80 € |
| 8034270 | für 900er Schrank  | 41,68 | 49,60 € |
| 8034271 | für 1000er Schrank | 48,49 | 57,70 € |
| 8034272 | für 1200er Schrank | 52,94 | 63,00 € |



### Adesso 2

Besteckeneinsatz.

- Farbe schwarz matt
- Rand schneidbar
- min./max. Breiten und Tiefen siehe Maßzeichnungen
- H 50,5 mm

|         |                    |       |         |
|---------|--------------------|-------|---------|
| 8034274 | für 400er Schrank  | 16,47 | 19,60 € |
| 8034275 | für 450er Schrank  | 17,23 | 20,50 € |
| 8034276 | für 500er Schrank  | 18,49 | 22,00 € |
| 8034277 | für 600er Schrank  | 21,93 | 26,10 € |
| 8034278 | für 800er Schrank  | 41,01 | 48,80 € |
| 8034279 | für 900er Schrank  | 47,39 | 56,39 € |
| 8034280 | für 1000er Schrank | 55,71 | 66,29 € |
| 8034281 | für 1200er Schrank | 70,00 | 83,30 € |

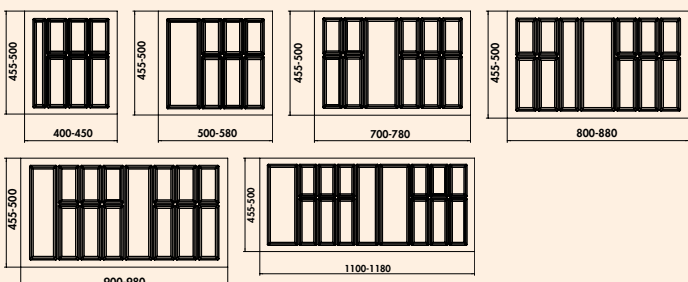

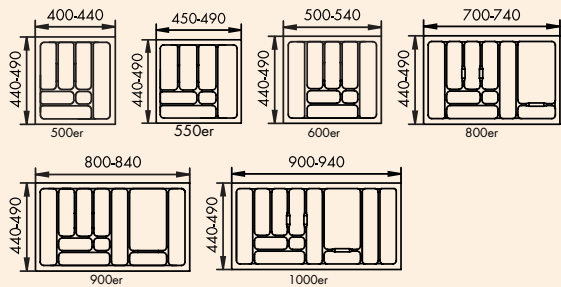
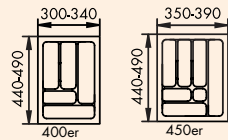

### Besteckeneinsatz 1

- Farbe grau
- Rand schneidbar
- min./max. Breiten und Tiefen siehe Maßzeichnungen
- H 50 mm

|                                   |       |                |
|-----------------------------------|-------|----------------|
| <b>8034125</b> für 400er Schrank  | 15,13 | <b>18,00 €</b> |
| <b>8034126</b> für 450er Schrank  | 16,05 | <b>19,10 €</b> |
| <b>8034127</b> für 500er Schrank  | 17,39 | <b>20,69 €</b> |
| <b>8034128</b> für 550er Schrank  | 19,75 | <b>23,50 €</b> |
| <b>8034129</b> für 600er Schrank  | 20,92 | <b>24,89 €</b> |
| <b>8034130</b> für 800er Schrank  | 36,22 | <b>43,10 €</b> |
| <b>8034131</b> für 900er Schrank  | 42,18 | <b>50,19 €</b> |
| <b>8034132</b> für 1000er Schrank | 50,25 | <b>59,80 €</b> |

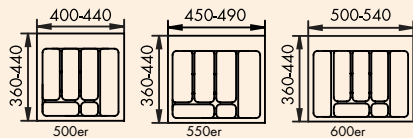
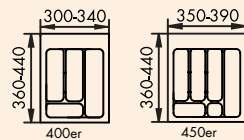

### Besteckeneinsatz 2

- Farbe grau
- Rand schneidbar
- min./max. Breiten und Tiefen siehe Maßzeichnungen
- H 50 mm

|                                  |       |                |
|----------------------------------|-------|----------------|
| <b>8034120</b> für 400er Schrank | 29,75 | <b>35,40 €</b> |
| <b>8034121</b> für 450er Schrank | 30,00 | <b>35,70 €</b> |
| <b>8034122</b> für 500er Schrank | 31,85 | <b>37,90 €</b> |
| <b>8034123</b> für 550er Schrank | 35,13 | <b>41,80 €</b> |
| <b>8034124</b> für 600er Schrank | 36,39 | <b>43,30 €</b> |

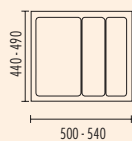
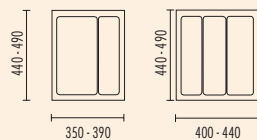

### Mehrzweck-Einsatz

Besteckeneinsatz. Für die Unterbringung größerer Küchengerätschaften.

- Farbe grau
- Rand schneidbar
- min./max. Breiten und Tiefen siehe Maßzeichnungen
- H 50 mm

|                                  |       |                |
|----------------------------------|-------|----------------|
| <b>8034134</b> für 450er Schrank | 19,92 | <b>23,70 €</b> |
| <b>8034135</b> für 500er Schrank | 20,67 | <b>24,60 €</b> |
| <b>8034136</b> für 600er Schrank | 22,44 | <b>26,70 €</b> |

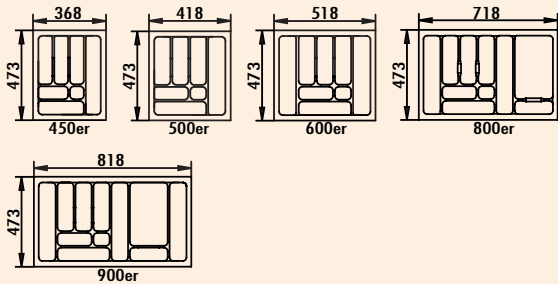
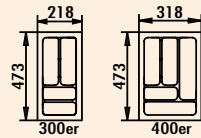

### Besteckeinsetz 4

Passend für Blum Tandembox (Alno, Pino, Impuls, Beckermann Küchen, bauformat, Störmer Küchen, Schröder Küchen, ewe Küchen, rwk Einbauküchen, burger Küchen).

- Farbe silbergrau
- H 50 mm

|         |                                    |       |         |
|---------|------------------------------------|-------|---------|
| 8030008 | für 300er Schrank, B 218, T 473 mm | 14,29 | 17,01 € |
| 8030009 | für 400er Schrank, B 318, T 473 mm | 14,29 | 17,01 € |
| 8030010 | für 450er Schrank, B 368, T 473 mm | 15,55 | 18,50 € |
| 8030011 | für 500er Schrank, B 418, T 473 mm | 18,07 | 21,50 € |
| 8030012 | für 600er Schrank, B 518, T 473 mm | 21,76 | 25,89 € |
| 8030002 | für 800er Schrank, B 718, T 473 mm | 37,65 | 44,80 € |
| 8030007 | für 900er Schrank, B 818, T 473 mm | 45,46 | 54,10 € |

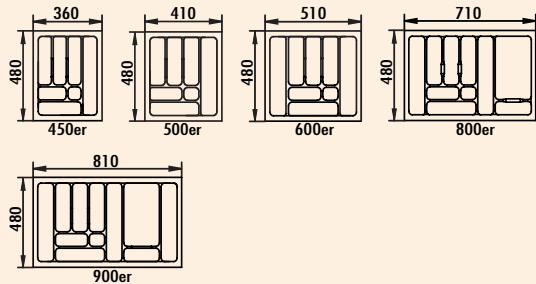
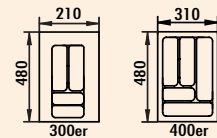

### Besteckeinsetz 5

Passend für Grass Nova pro (Leicht, Häcker, Zeyko, rotpunkt, Ballerina Küchen, Sachsen Küchen).

- Farbe silbergrau
- H 50 mm

|         |                                    |       |         |
|---------|------------------------------------|-------|---------|
| 8034255 | für 300er Schrank, B 210, T 480 mm | 14,29 | 17,01 € |
| 8034256 | für 400er Schrank, B 310, T 480 mm | 14,29 | 17,01 € |
| 8034257 | für 450er Schrank, B 360, T 480 mm | 15,55 | 18,50 € |
| 8034258 | für 500er Schrank, B 410, T 480 mm | 18,07 | 21,50 € |
| 8034259 | für 600er Schrank, B 510, T 480 mm | 21,76 | 25,89 € |
| 8034260 | für 800er Schrank, B 710, T 480 mm | 37,65 | 44,80 € |
| 8034261 | für 900er Schrank, B 810, T 480 mm | 45,46 | 54,10 € |

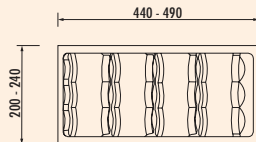

### Gewürzdoseneinsatz

Für 300er Schubladen. Für Gewürzdosensätze im 12er Set, wobei kleine oder große Dosen verwendet werden können. Dosen werden schräg einsortiert.

- Farbe silbergrau
- Rand einkürzbar
- H 50 mm

|         |                 |       |         |
|---------|-----------------|-------|---------|
| 8034069 | B 240, T 490 mm | 27,31 | 32,50 € |
|---------|-----------------|-------|---------|



### Wasserschutzmatte Protect

- Höchste Sicherheit: Protect ist ein in sich geschlossenes System, welches bei Undichtigkeiten des Syphon oder bei auslaufenden Behältnissen höchste Sicherheit bietet und somit den Spülenkorpus vor größeren Schäden (Aufquellen) schützt.
- Bestes Reinigungsverhalten: Der Aufbau von Protect ist so konzipiert, dass das System jederzeit aus dem Spülenkorpus entnommen werden kann, sei es zum Austauschen.
- Beste Lösung für die Umwelt: Protect wird aus recyclebarem Polystyrol gefertigt.

|   |       |                |
|---|-------|----------------|
| <b>8034232</b> für 500er Schrank, B 462, T 580 mm | 21,68 | <b>25,80 €</b> |
| <b>8034233</b> für 600er Schrank, B 562, T 580 mm | 23,28 | <b>27,70 €</b> |

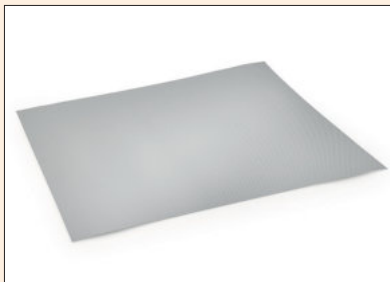

### Antirutschmatte 1

Für Auszüge und Karussellböden, Farbe: grau. Durch hohe Standfestigkeit kein Rutschen von Geschirr und Töpfen. Aus hochwertigem Synthese-Kautschuk mit Oberfläche Rautenstruktur, zum Reinigen einfach herausnehmbar.

|   |       |                |
|---|-------|----------------|
| <b>8034014</b> für 500er Schrank, B 450, T 500 mm | 9,83  | <b>11,70 €</b> |
| <b>8034015</b> für 600er Schrank, B 550, T 500 mm | 11,18 | <b>13,30 €</b> |
| <b>8034016</b> für 800er Schrank, B 750, T 500 mm | 17,65 | <b>21,00 €</b> |
| <b>8034017</b> für 900er Schrank, B 850, T 500 mm | 20,25 | <b>24,10 €</b> |



|   |        |                 |
|---|--------|-----------------|
| <b>8034019</b> Rollenware, grau, B 500 mm, 5 lfm. | 106,39 | <b>126,60 €</b> |
|---|--------|-----------------|



### Antirutschmatte 2

Für Auszüge.

- zuschneidbar
- zum Reinigen einfach herausnehmbar

|   |       |                |
|---|-------|----------------|
| <b>8012352</b> bis 600er Schrank, B 500, T 480 mm, hellgrau   | 11,93 | <b>14,20 €</b> |
| <b>8012353</b> bis 1200er Schrank, B 1100, T 480 mm, hellgrau | 23,70 | <b>28,20 €</b> |

|  |       |                |
|--|-------|----------------|
| <b>8013352</b> bis 600er Schrank, B 500, T 480 mm, schwarz   | 11,93 | <b>14,20 €</b> |
| <b>8013353</b> bis 1200er Schrank, B 1100, T 480 mm, schwarz | 23,70 | <b>28,20 €</b> |







### Passo Siphonschutz

Der Siphonschutz bietet, bei frei planbaren Waschtischunterschrank, die Möglichkeit, den Platz unterhalb des Waschtisches optimal als Stauraum zu nutzen. Dabei deckt der Siphonschutz den notwendigen Ausschnitt optimal ab und bietet optional Stauraum für Accessoires.

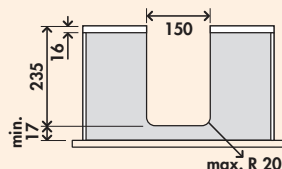
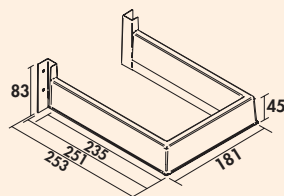

### Passo Siphonschutz 1

Deckt den Siphonausschnitt ab, Kunststoff.  
— 45 x 181 x 253 mm (H x B x T)

|                   |      |        |
|-------------------|------|--------|
| 8032201 oriongrau | 8,32 | 9,90 € |
|-------------------|------|--------|

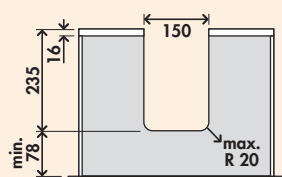
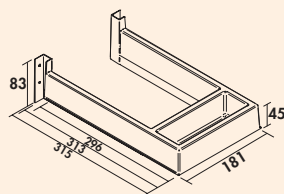

### Passo Siphonschutz 2

Deckt den Siphonausschnitt ab, inkl. Ablageschale, Kunststoff.  
— 45 x 181 x 313 mm (H x B x T)

|                   |       |         |
|-------------------|-------|---------|
| 8032203 oriongrau | 10,34 | 12,30 € |
|-------------------|-------|---------|

Schrank-  
ausstattung

# STOREX®

## Unterschrank- auszüge

Optimal genutzt



|                      |               |
|----------------------|---------------|
| ■ Cornerstone Swing  | Seite 506–507 |
| Cornerstone Maxx     | Seite 508–509 |
| VS COR Fold          | Seite 510–511 |
| VS COR Wheel Pro     | Seite 512     |
| VS SUB Slim          | Seite 513–514 |
| VS SUB Side          | Seite 515     |
| Innenauszüge         | Seite 516     |
| SpaceFlexx Set       | Seite 516     |
| Schwenkmechanik      | Seite 517     |
| TopFlex Ausziehtisch | Seite 518     |
| Wäscheauszüge        | Seite 519–521 |



### Cornerstone Swing

Der Cornerstone Swing bringt den Inhalt vor den Schrank und eröffnet somit neue Perspektiven. Die Ablare stehen weit vor dem Schrank und bieten eine optimale Erreichbarkeit. Die Ablare sind in der Höhe individuell montierbar und der untere Boden fährt beim Öffnen der Tür automatisch heraus.

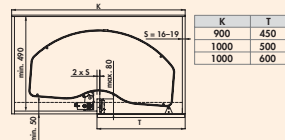

### Cornerstone Swing Set

Eckschrank-Schwenkbeschlag zur Aufnahme von Ablaren.

- für 900 mm Schrankbreite und 450 mm Türbreite
- für 1000 mm Schrankbreite und 500 oder 600 mm Türbreite
- Einbautiefe mind. 490 mm
- teleskopierbar bis 40 mm
- rechts oder links ausschwenkend
- geradeausfahrende Schwenktechnik, kein Versperren des Nachbarkorpus

#### Set bestehend aus:

- Standrohr
- 2 x Schwenkarm
- Rohraufnahme oben
- 2 x Bodenaufnahme

#### Bitte beachten Sie:

**Tablare müssen separat bestellt werden!**

|         |                               |        |                 |
|---------|-------------------------------|--------|-----------------|
| 8037171 | Einbauhöhe 610–650 mm, silber | 277,31 | <b>330,00 €</b> |
| 8037172 | Einbauhöhe 651–690 mm, silber | 279,83 | <b>333,00 €</b> |
| 8037173 | Einbauhöhe 691–730 mm, silber | 281,51 | <b>335,00 €</b> |
| 8037174 | Einbauhöhe 731–770 mm, silber | 283,19 | <b>337,00 €</b> |

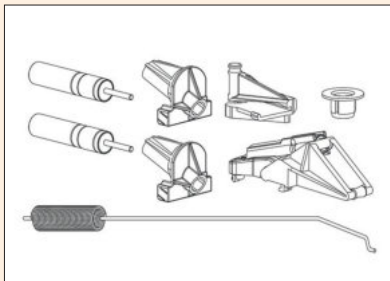

### Cornerstone Swing Dämpfungsset

Der obere Boden schließt durch einen Selbststeinzug mit Dämpfung eigenständig und geräuschlos.

|         |      |       |                |
|---------|------|-------|----------------|
| 8037175 | grau | 35,29 | <b>42,00 €</b> |
|---------|------|-------|----------------|

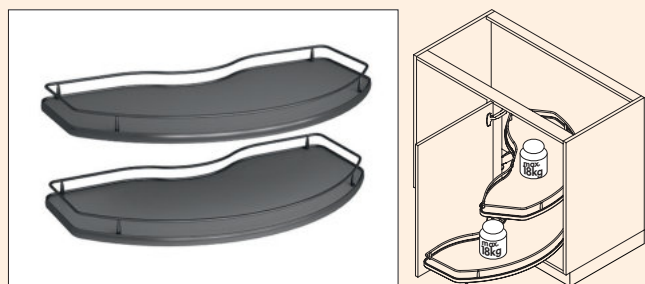

### Cornerstone Swing Tablar

Ablageelemente für Eckschrank-Schwenkbeschlag Cornerstone Swing.

- Boden symmetrisch für rechte und linke Montage
- für 900 mm Schrankbreite und 450 mm Türbreite
- für 1000 mm Schrankbreite und 500 oder 600 mm Türbreite
- Einbautiefe mind. 490 mm
- Türöffnungswinkel 90° um Tablare vollständig auszufahren
- Tablarvariante 2/4
- Traglast max. 18 kg je Tablar
- einfache Höhenverstellung der Tablare
- geradeausfahrende Tablare: kein Versperren des Nachbarkorpus
- Tablare lassen sich unabhängig voneinander ein- und ausschwenken
- Reling silber, Boden grau, Stärke 16 mm
- Reling anthrazit, Boden anthrazit, Stärke 16 mm

**Set bestehend aus:**

- 2 x 2/4 Tablar

**Bitte beachten Sie:**

**Cornerstone Swing Eckschrank-Schwenkbeschlag muss separat bestellt werden!**

|                |  |        |                 |
|----------------|--|--------|-----------------|
| <b>8037176</b> | 900 mm Schrank, 450 mm Tür, silber     | 172,27 | <b>205,00 €</b> |
| <b>8037177</b> | 900 mm Schrank, 450 mm Tür, anthrazit  | 172,27 | <b>205,00 €</b> |
| <b>8037178</b> | 1000 mm Schrank, 500 mm Tür, silber    | 180,67 | <b>215,00 €</b> |
| <b>8037179</b> | 1000 mm Schrank, 500 mm Tür, anthrazit | 180,67 | <b>215,00 €</b> |
| <b>8037180</b> | 1000 mm Schrank, 600 mm Tür, silber    | 193,28 | <b>230,00 €</b> |
| <b>8037181</b> | 1000 mm Schrank, 600 mm Tür, anthrazit | 193,28 | <b>230,00 €</b> |



### Cornerstone Maxx

Der Cornerstone Maxx überzeugt durch geradeausfahrende Tablare und schwebendes Design mit stabilen Tablarflächen. Er ermöglicht den direkten Zugriff auf den kompletten Tablarinhalt – ohne den Zugang zum anschließenden Schrank zu versperren.

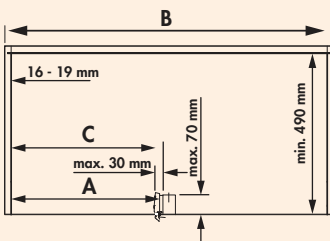
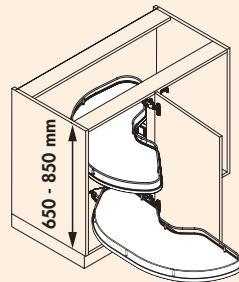
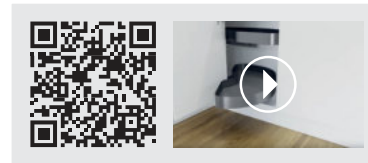

| A   | B (min.) | C        |
|-----|----------|----------|
| 450 | 900      | min. 411 |
| 500 | 1000     | min. 461 |
| 600 | 1000     | min. 561 |

### Cornerstone Maxx Beschlag Set

Eckschrank-Schwenkbeschlag zur Aufnahme von Tablar.

- für 900 mm Schrankbreite und 450 mm Türbreite
- für 1000 mm Schrankbreite und 500 oder 600 mm Türbreite
- Einbauhöhe 650–850 mm
- Einbautiefe mind. 490 mm
- teleskopierbar
- rechts oder links ausschwenkend
- geradeausfahrende Schwenktechnik, kein Versperren des Nachbarkorpus

#### Set bestehend aus:

- Standrohr
- 2 x Schwenkarm
- Rohraufnahme oben

#### Bitte beachten Sie:

**Tablare müssen separat bestellt werden!**

|         |           |        |          |
|---------|-----------|--------|----------|
| 8037098 | silber    | 436,55 | 519,49 € |
| 8037130 | anthrazit | 436,55 | 519,49 € |

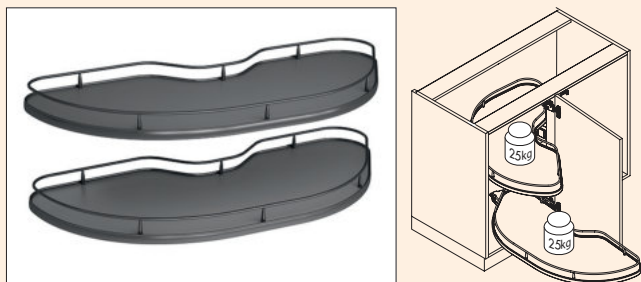

### Cornerstone Maxx Tablar

Ablageelemente für Eckschrank-Schwenbeschlag Cornerstone Maxx.

- rechte und linke Variante
- für 900 mm Schrankbreite und 450 mm Türbreite
- für 1000 mm Schrankbreite und 500 oder 600 mm Türbreite
- Einbautiefe mind. 490 mm
- Türöffnungswinkel 85° um Tablare vollständig auszufahren
- Tablarvariante 2/4
- Traglast max. 25 kg je Tablar
- einfache Höhenverstellung der Tablare
- geradeausfahrende Tablare: kein Versperren des Nachbarkorpus
- Tablare lassen sich unabhängig voneinander ein- und ausschwenken
- Reling silber, Boden grau, Stärke 16 mm
- Reling anthrazit, Boden anthrazit, Stärke 16 mm
- **Tür rechts angeschlagen = linker Boden**
- **Tür links angeschlagen = rechter Boden**

Set bestehend aus:

- 2 x 2/4 Tablar

Bitte beachten Sie:

**Cornerstone Maxx Eckschrank-Schwenbeschlag muss separat bestellt werden!**

|         |  |        |                 |
|---------|--|--------|-----------------|
| 8037101 | 900 mm Schrank, 450 mm Tür, rechts, silber     | 206,64 | <b>245,90 €</b> |
| 8037131 | 900 mm Schrank, 450 mm Tür, rechts, anthrazit  | 206,64 | <b>245,90 €</b> |
| 8037100 | 900 mm Schrank, 450 mm Tür, links, silber      | 206,64 | <b>245,90 €</b> |
| 8037132 | 900 mm Schrank, 450 mm Tür, links, anthrazit   | 206,64 | <b>245,90 €</b> |
| 8037103 | 1000 mm Schrank, 500 mm Tür, rechts, silber    | 220,08 | <b>261,90 €</b> |
| 8037133 | 1000 mm Schrank, 500 mm Tür, rechts, anthrazit | 220,08 | <b>261,90 €</b> |
| 8037102 | 1000 mm Schrank, 500 mm Tür, links, silber     | 220,08 | <b>261,90 €</b> |
| 8037134 | 1000 mm Schrank, 500 mm Tür, links, anthrazit  | 220,08 | <b>261,90 €</b> |
| 8037105 | 1000 mm Schrank, 600 mm Tür, rechts, silber    | 229,08 | <b>272,61 €</b> |
| 8037135 | 1000 mm Schrank, 600 mm Tür, rechts, anthrazit | 229,08 | <b>272,61 €</b> |
| 8037104 | 1000 mm Schrank, 600 mm Tür, links, silber     | 229,08 | <b>272,61 €</b> |
| 8037170 | 1000 mm Schrank, 600 mm Tür, links, anthrazit  | 229,08 | <b>272,61 €</b> |

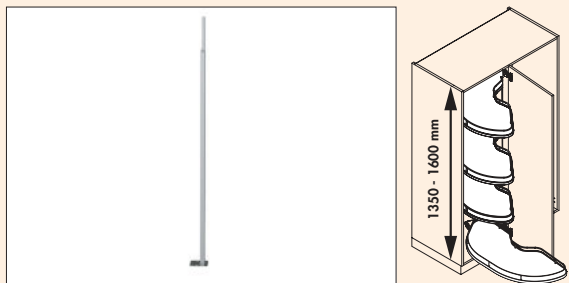

### Cornerstone Maxx Standrohr

Systembauteil zur Höhererweiterung für Eckschrank-Schwenbeschlag Cornerstone Maxx.

- zur Befestigung von bis zu vier Schwenkarmen
- für 900 mm Schrankbreite und 450 mm Türbreite
- für 1000 mm Schrankbreite und 500 oder 600 mm Türbreite
- Einbauhöhe 1350–1600 mm, Einbautiefe min. 490 mm

Bitte beachten Sie:

**Eckschrank-Schwenbeschläge und Tablare müssen separat bestellt werden!**

|         |      |       |                |
|---------|------|-------|----------------|
| 8037099 | Zink | 56,39 | <b>67,10 €</b> |
|---------|------|-------|----------------|

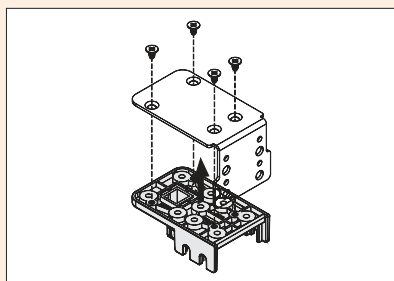

### Cornerstone Maxx Blindbefestigung

Systembauteil zur Befestigung des Eckschrank-Schwenbeschlags bei der Verwendung einer Blindfront anstatt eines Mittelpfosten.

|         |        |       |                |
|---------|--------|-------|----------------|
| 8037128 | silber | 22,10 | <b>26,30 €</b> |
|---------|--------|-------|----------------|



### VS COR Fold

Der VS COR Fold nutzt den Stauraum im Eckschrank optimal aus. Beim Öffnen schwenken die vorderen Körbe fließend aus und erleichtern den Zugriff auf die hinteren Körbe, die sich automatisch in den vorderen Schrankteil bewegen. Die integrierte Dämpfung mit Selbsteinzug sorgt für ein lautloses Schließen.

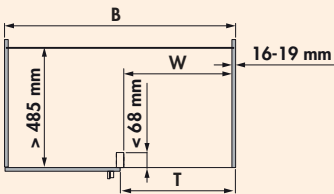
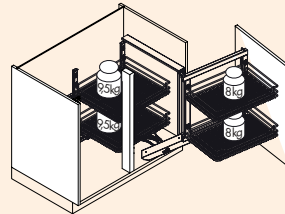

|   | K800     | K900     |
|---|----------|----------|
| B | min. 800 | min. 900 |
| T | min. 400 | min. 450 |
| W | ≥361     | ≥411     |

### VS COR Fold Rahmen

Eckschrank-Schwenkbeschlag für 800 mm und 900 mm Schrankbreiten.

- für 800 mm Schrankbreite und 400 mm Türbreite
- für 900 mm Schrankbreite und 450 mm Türbreite
- Einbautiefe mind. 485 mm
- Einbauhöhe mind. 530 mm
- rechts oder links ausschwenkend
- Vollauszug mit Dämpfung
- werkzeuglose Montage der Front am Auszug
- 3D-Frontjustierung
- Traglast des Systems: max. 35 kg
- **Rahmen rechts = nach rechts ausschwenkend**
- **Rahmen links = nach links ausschwenkend**

**Bitte beachten Sie:**

**Körbe müssen separat bestellt werden!**

|                |   |        |                 |
|----------------|---|--------|-----------------|
| <b>8037073</b> | 800 mm Schrank, 400 mm Tür, rechts, silber    | 406,97 | <b>484,29 €</b> |
| <b>8037074</b> | 800 mm Schrank, 400 mm Tür, links, silber     | 406,97 | <b>484,29 €</b> |
| <b>8037136</b> | 800 mm Schrank, 400 mm Tür, rechts, anthrazit | 406,97 | <b>484,29 €</b> |
| <b>8037137</b> | 800 mm Schrank, 400 mm Tür, links, anthrazit  | 406,97 | <b>484,29 €</b> |
| <b>8037075</b> | 900 mm Schrank, 450 mm Tür, rechts, silber    | 415,04 | <b>493,90 €</b> |
| <b>8037076</b> | 900 mm Schrank, 450 mm Tür, links, silber     | 415,04 | <b>493,90 €</b> |
| <b>8037138</b> | 900 mm Schrank, 450 mm Tür, rechts, anthrazit | 415,04 | <b>493,90 €</b> |
| <b>8037139</b> | 900 mm Schrank, 450 mm Tür, links, anthrazit  | 415,04 | <b>493,90 €</b> |



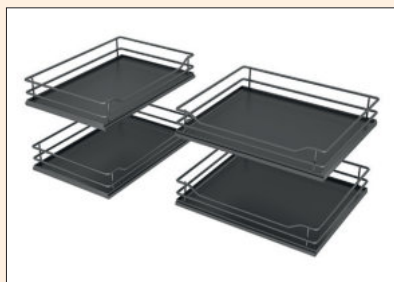

### VS COR Fold Premea Korb-Set

- Ablageelemente für VS COR Fold Rahmen.
- für 800 mm und 900 mm Schrankbreiten
  - Maße Frontkörbe 84 x 450 x 230/305 mm (H x B x T)
  - Maße hintere Körbe 84 x 330/430 x 370 mm (H x B x T)
  - Zuladung Frontkörbe max. 8 kg je Korb
  - Zuladung hintere Körbe max. 9,5 kg je Korb
  - Reling silber, Boden grau, Stärke 8 mm
  - Reling anthrazit, Boden anthrazit, Stärke 8 mm

**Set bestehend aus:**

- 2 Frontkörbe
- 2 hintere Körbe

|                |                           |        |                 |
|----------------|---------------------------|--------|-----------------|
| <b>8037077</b> | 800 mm Schrank, silber    | 323,36 | <b>384,80 €</b> |
| <b>8037140</b> | 800 mm Schrank, anthrazit | 323,36 | <b>384,80 €</b> |
| <b>8037078</b> | 900 mm Schrank, silber    | 340,50 | <b>405,20 €</b> |
| <b>8037141</b> | 900 mm Schrank, anthrazit | 340,50 | <b>405,20 €</b> |



### VS COR Wheel Pro

Die Eckschränklösung VS COR Wheel Pro zeichnet sich durch ihre einzigartige Konstruktion aus. Ein sonst übliches mittiges, platzraubendes Standrohr ist überflüssig geworden. Hierdurch entsteht bis zu 20 Prozent mehr Stauraum in der Tablarmitte.

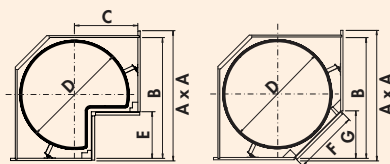
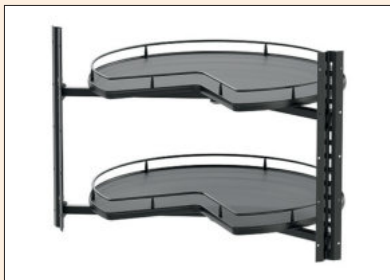

| A x A<br>mm | B<br>mm | C<br>mm | D<br>mm | E<br>mm | F<br>mm | G<br>mm |
|-------------|---------|---------|---------|---------|---------|---------|
| 900 x 900   | > 835   | 440     | 760     | < 335   | < 455   | < 321   |

### VS COR Wheel Pro

Eckschränk-Drehbeschlag für die optimale Raumausnutzung.

- für 900 x 900 mm Schrankbreiten
- Einbauhöhe 620 mm
- Korpus-Seitentiefe mind. 490 mm
- Tablarvarianten 3/4 oder 4/4
- Traglast max. 27,5 kg je Tablar
- unsichtbare Mechanik
- individuelle Höhenverstellung der Tablare
- werkzeuglose Montage der Böden auf den Tragarmen
- Reling silber, Boden grau, Stärke 16 mm
- Reling anthrazit, Boden anthrazit, Stärke 16 mm

**8037114** 900 x 900 mm Schrank, 3/4, 2 Stk., silber 494,03 **587,90 €**

**8037142** 900 x 900 mm Schrank, 3/4, 2 Stk., anthrazit 494,03 **587,90 €**

**8037122** 900 x 900 mm Schrank, 4/4, 2 Stk., silber 475,21 **565,50 €**

**8037143** 900 x 900 mm Schrank, 4/4, 2 Stk., anthrazit 475,21 **565,50 €**



### VS SUB Slim

Der VS SUB Slim Etagenauszug nutzt die Nischen in der Küche optimal aus. Als Ablage, Handtuchhalter oder Backblechhalter wird so auch die kleinste Lücke genutzt.

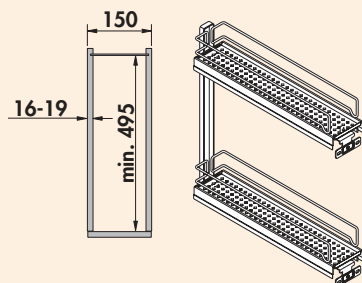

### VS SUB Slim Ablage

Etagenauszug inkl. zwei Ablageelemente und kompletter Auszugsführung.

- Schrankbreite 150 mm
- Einbautiefe mind. 495 mm
- Einbauhöhe mind. 530 mm
- Anschlag nur rechts
- 2 Ablageelemente
- Traglast max. 6 kg je Ablageelement
- integrierte Dämpfung und Selbsteinzug in beiden Führungen
- Reling silber oder anthrazit
- 3D-Frontjustierung

|                          |        |                 |
|--------------------------|--------|-----------------|
| <b>8037001</b> silber    | 149,16 | <b>177,50 €</b> |
| <b>8037144</b> anthrazit | 149,16 | <b>177,50 €</b> |

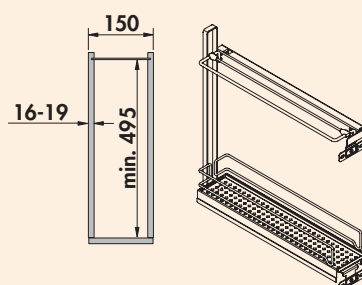

### VS SUB Slim Backblechhalter

Etagenauszug mit Backblechhalter und Ablageelement, inkl. kompletter Auszugsführung.

- Schrankbreite 150 mm
- Einbautiefe mind. 495 mm
- Einbauhöhe mind. 530 mm
- Anschlag nur rechts
- 1 Backblechhalter und 1 Ablageelement
- Traglast max. 6 kg je Ablageelement
- integrierte Dämpfung und Selbsteinzug in beiden Führungen
- Reling silber oder anthrazit
- 3D-Frontjustierung

|                          |        |                 |
|--------------------------|--------|-----------------|
| <b>8037002</b> silber    | 165,29 | <b>196,70 €</b> |
| <b>8037145</b> anthrazit | 165,29 | <b>196,70 €</b> |

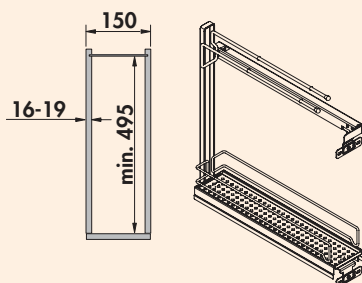

### VS SUB Slim Handtuchhalter

Etagenauszug mit Handtuchhalter und Ablageelement, inkl. kompletter Auszugsführung.

- Schrankbreite 150 mm
- Einbautiefe mind. 495 mm
- Einbauhöhe mind. 530 mm
- Anschlag nur rechts
- 2-facher Handtuchhalter und 1 Ablageelement
- Traglast max. 6 kg je Ablageelement
- integrierte Dämpfung und Selbsteinzug in beiden Führungen
- Reling silber oder anthrazit
- 3D-Frontjustierung

|                       |        |                 |
|-----------------------|--------|-----------------|
| <b>8037003</b> silber | 158,99 | <b>189,20 €</b> |
|-----------------------|--------|-----------------|

|                          |        |                 |
|--------------------------|--------|-----------------|
| <b>8037146</b> anthrazit | 158,99 | <b>189,20 €</b> |
|--------------------------|--------|-----------------|



### VS SUB Side

Der VS SUB Side Seitenauszug ermöglicht es, den Stauraum in einem 300 mm breiten Schrank maximal auszunutzen.

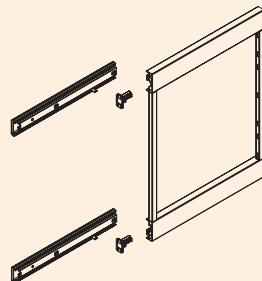
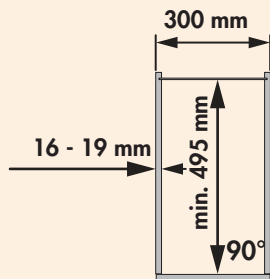
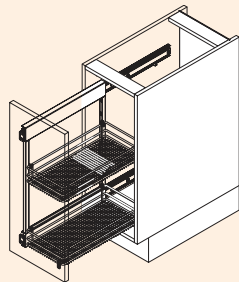

### VS SUB Side Rahmen

Seitenauszug inkl. Führung.

- Schrankbreite 300 mm
- Einbautiefe mind. 495 mm
- Einbauhöhe mind. 619 mm
- Anschlag links oder rechts
- 2 Führungen
- integrierte Dämpfung und Selbsteinzug in beiden Führungen
- Traglast des Systems max. 20 kg
- individuelle Höhenverstellung der Körbe
- 3D-Frontjustierung
- werkzeuglose Montage der Front am Auszug

**Bitte beachten Sie:**

**Körbe müssen separat bestellt werden!**

|  |        |          |
|--|--------|----------|
| 8037007 H 619 mm, für 2 Körbe, silber    | 149,16 | 177,50 € |
| 8037147 H 619 mm, für 2 Körbe, anthrazit | 149,16 | 177,50 € |



### VS SUB/TAL Side Premea Korb-Set

Ablageelemente für VS SUB/TAL Side Rahmen.

- Korbmaße 84 x 220 x 470 mm (H x B x T)
- passend für Schrankbreite 300 mm
- Set bestehend aus zwei Körben
- Reling silber, Boden grau, Stärke 8 mm
- Reling anthrazit, Boden anthrazit, Stärke 8 mm

|                   |        |          |
|-------------------|--------|----------|
| 8037010 silber    | 118,57 | 141,10 € |
| 8037148 anthrazit | 118,57 | 141,10 € |



### Innenauszug Classic

Auszugskorb. Mit integrierter Dämpfung und Selbsteinzug (Grass Nova pro Führung).

Passend für Wandstärke 16/18/19 mm.

- Einbautiefe min. 500 mm
- Einbauhöhe 120 mm inkl. Führung
- Distanzleiste zur Montage hinter der Tür
- Tragkraft max. 20 kg

|         |                           |        |                 |
|---------|---------------------------|--------|-----------------|
| 8031180 | 450 mm Schrank, verchromt | 136,55 | <b>162,49 €</b> |
| 8031181 | 500 mm Schrank, verchromt | 141,01 | <b>167,80 €</b> |
| 8031182 | 600 mm Schrank, verchromt | 146,39 | <b>174,20 €</b> |

|         |                           |        |                 |
|---------|---------------------------|--------|-----------------|
| 8031183 | 450 mm Schrank, anthrazit | 131,18 | <b>156,10 €</b> |
| 8031184 | 500 mm Schrank, anthrazit | 136,55 | <b>162,49 €</b> |
| 8031185 | 600 mm Schrank, anthrazit | 141,01 | <b>167,80 €</b> |



### SpaceFlexx Set

Das flexible Ordnungssystem SpaceFlexx behebt das Chaos ungeordneter Vorratsdosen in Schubladen. Es besticht durch optimale Stauraumnutzung und perfekte Anpassung an Staugut und Schublade.

Die flexible Einteilung nesttex®, Gurtbänder aus einem speziellen Hightech-Textil, passt sich ideal der Geometrie der Dosen an. Die Gurtbänder sind waschmaschinengeeignet, german engineering und made in Germany.



### SpaceFlexx Set

Ordnungssystem. Für jede Schublade ab 600 mm Breite geeignet.

**Set bestehend aus:**

- 1 Rahmen
- 5 flexible Einteilungen nesttex®
- Maße 130 x 472/520 x 472 mm (H x B x T)
- **Breitenverstellung mit 472 oder 520 mm, für eine optimale Anpassung an die Schublade**

|         |           |        |                 |
|---------|-----------|--------|-----------------|
| 8031078 | anthrazit | 136,81 | <b>162,80 €</b> |
|---------|-----------|--------|-----------------|



### Schwenkmechanik 1

Passend für jede Schrankbreite, für Allesschneider ab 450er Schrankbreite. Schwenkt im Unterschrank verstaute größere Geräte, wie z. B. Allesschneider, parallel-horizontal mit zwei Federn auf die Höhe der Arbeitsplatte.

- Tragkraft 8 kg
- Nutzhöhe 310 mm
- Schwenktiefe 505 mm

|              |        |          |
|--------------|--------|----------|
| 1111036 weiß | 152,94 | 182,00 € |
|--------------|--------|----------|

#### Ersatzteile

|   |      |         |
|---|------|---------|
| 1110003 Feder für Schwenkmechanik, L ca. 165 mm | 9,33 | 11,10 € |
|---|------|---------|



### Schwenkmechanik 2

Stufenlos einstellbar von 410–570er Schrankbreite. Schwenkt im Unterschrank verstaute größere Geräte, wie z. B. Allesschneider, parallel-horizontal mit vier Federn auf die Höhe der Arbeitsplatte.

- Tragkraft 10 kg
- Nutzhöhe 240 mm
- Schwenktiefe 505 mm

|              |        |          |
|--------------|--------|----------|
| 1111037 weiß | 185,46 | 220,70 € |
|--------------|--------|----------|

#### Ersatzteile

|   |      |         |
|---|------|---------|
| 1110003 Feder für Schwenkmechanik, L ca. 165 mm | 9,33 | 11,10 € |
|---|------|---------|



### TopFlex Ausziehtisch

Unsichtbar und raumsparend hinter einer Schubkasten-Frontblende versteckt, tritt der Ausziehtisch nur bei Bedarf in Aktion.

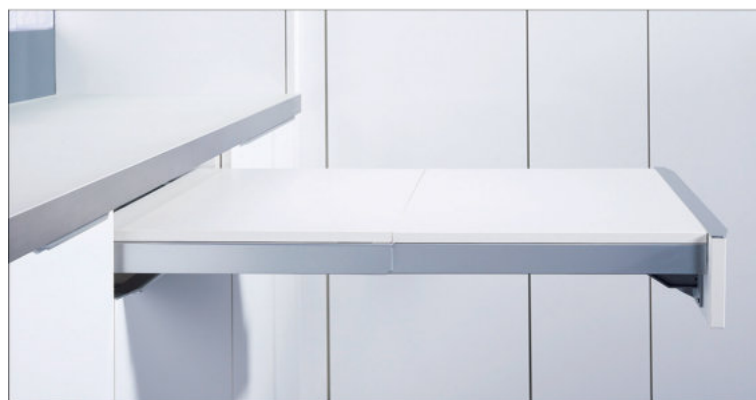

### TopFlex Ausziehtisch Beschlage

Freitragend und ohne Tischplatte.

- mit absenkbarer Front
- ausziehbar bis 810 mm
- breitenunabhängig von 450–900 mm
- Korputiefe mind. 500 mm
- Tragkraft max. 30 kg

1111033 silber

266,39 317,00 €



### TopFlex Ausziehtisch

Vormontiert mit weißer, Melaminharz beschichteter Tischplatte.

- mit absenkbarer Front
- 16 x 546 x 422 mm (H x B x T)
- Tragkraft max. 30 kg

Nicht einsetzbar in grifflosen Küchen.

1111034 für 600er Schrank, weiß

351,01 417,70 €





### Cox® Wash Wäschebehälterauszüge

Der Cox® Wash ist die saubere Lösung für schmutzige Wäsche. Denn mit unserem Wäschesystem lässt sich schmutzige Wäsche ordentlich sortieren, verstauen und transportieren. Und das komplett unsichtbar. Der versteckte Abwurf integriert sich perfekt in jeden Hauswirtschaftsbereich. Technisch und optisch basiert der Cox® Wash auf unsere bewährten Abfalltrennsysteme der Cox-Clan®-Reihe. Das verschafft Recycling und Laundry einen einheitlichen Look. Die neuen Wäschebehälter in einzigartiger Typenvielfalt sind mit abgerundeten Durchbrüchen versehen und sorgen so für optimale Luftzirkulation und tragen so zur Schonung der Wäsche bei.

- Softeinzug und Anschlagdämpfung
- "quick & easy"-Montagerahmen für unterschiedliche Korpusstärken (16/19 mm)
- "nova Pro"-Führungsschiene 510 mm Tiefe
- für 45er, 50er und 60er Unterschranke erhältlich
- Griffe hellgrau
- Einbautiefe 516 mm
- Einbauhöhe 580 mm

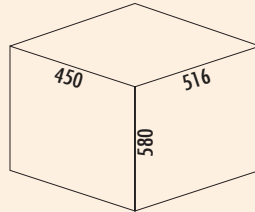

### Cox® Wash Wäschebehälterauszug 580/450-2

Wäscheauszug.

- Gestell weiß/Führung silber
- Technik Überauszug
- Montage Schrankwand und Frontblende
- Behältervolumen 70 (2 x 35) Liter
- **mit Softeinzug und Dämpfung**
- Einbautiefe 516 mm

8031194 weiß

414,29 493,01 €

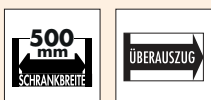
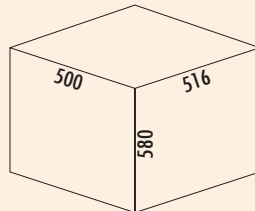

### Cox® Wash Wäschebehälterauszug 580/500-2

Wäscheauszug.

- Gestell weiß/Führung silber
- Technik Überauszug
- Montage Schrankwand und Frontblende
- Behältervolumen 70 (2 x 35) Liter
- **mit Softeinzug und Dämpfung**
- Einbautiefe 516 mm

8031195 weiß

414,29 493,01 €

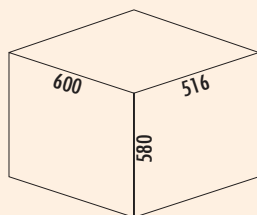

### Cox® Wash Wäschebehälterauszug 580/600-2

- Wäscheauszug.
- Gestell weiß/Führung silber
  - Technik Überauszug
  - Montage Schrankwand und Frontblende
  - Behältervolumen 88 (2 x 44) Liter
  - **mit Softeinzug und Dämpfung**
  - Einbautiefe 516 mm

8031196 weiß 466,39 555,00 €

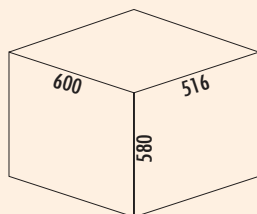

### Cox® Wash Wäschebehälterauszug 580/600-3

- Wäscheauszug.
- Gestell weiß/Führung silber
  - Technik Überauszug
  - Montage Schrankwand und Frontblende
  - Behältervolumen 91 (2 x 35/1 x 21) Liter
  - **mit Softeinzug und Dämpfung**
  - Einbautiefe 516 mm

8031197 weiß 466,39 555,00 €

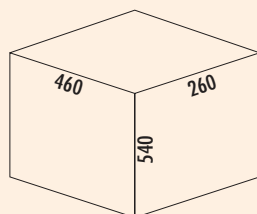

### Wäscheauszug 30

- Wäscheauszug.
- Führung silber
  - Technik Vollauszug
  - Montage Schrankboden
  - Behältervolumen 40 (1 x 40) Liter
  - Einbautiefe 460 mm

Bei Montage in 30er Schränken auf die Scharnierposition achten.

8031111 weiß 161,68 192,40 €



### Tidy Wäschebehälterauszug 500

- 2-fach.
- für 500 mm Schrankbreite
  - Behältervolumen 2 x 33 l
  - Metallteile Stahlblech weiß
  - Kunststoffteile weiß/hellblau
  - 545 x 462–468 x 528 mm (H x B x T)
  - Seitenwandmontage 16–19 mm
  - **mit abgedecktem, gedämpften Selbsteinzug inkl. synchronisiertem Überauszug**

8035211 weiß/hellblau 397,98 **473,60 €**



### Tidy Wäschebehälterauszug S 600

- 2-fach.
- für 600 mm Schrankbreite
  - Behältervolumen 2 x 33 l
  - Metallteile Stahlblech weiß
  - Kunststoffteile weiß/hellblau
  - 545 x 562–568 x 448 mm (H x B x T)
  - Seitenwandmontage 16–19 mm
  - Systemtiefe nur 448 mm
  - **mit abgedecktem, gedämpften Selbsteinzug inkl. synchronisiertem Überauszug**

8035213 weiß/hellblau 456,39 **543,10 €**

Schrank-  
ausstattung

# STOREX®

## Halter und Haken

Höchst willkommen



|                      |               |
|----------------------|---------------|
| ■ Cox Work®          | Seite 524–526 |
| Cleaning Agent       | Seite 527     |
| Vario Ordnungssystem | Seite 527     |
| Putzmittelauszug     | Seite 528     |
| Distanzleiste        | Seite 528     |
| Handtuchhalter       | Seite 528–529 |
| Lüftungsgitter       | Seite 530     |
| Hakenleiste          | Seite 530     |
| Putzmittelkorb       | Seite 530     |

# STOREX®

## Cox Work® Behältersystem

Mit einem Griff  
zum gesuchten Utensil



Auch die vielen kleinen nützlichen Dinge des Alltags brauchen einen Platz, an dem sie immer greifbar sind. Cox Work® wurde als praktischer Küchenhelfer entwickelt und hat sich als designstarkes Ergänzungs-Tool im Cox®-Behälterprogramm schnell einen festen Stammplatz erobert.

Ästhetische und konstruktive "Stand-Alone-Qualitäten" und ein intelligentes Einteilungssystem erweitern das Einsatzspektrum weit über Küche und Haushalt hinaus. Im Büro, in der Werkstatt, im Garten und in vielen weiteren Hobbybereichen lässt sich mit Cox Work® unnötiger Zeitaufwand für die Suche nach dem richtigen Utensil vermeiden.



- Cox Work® beinhaltet nachstehende Systemteile (Umfang variiert je nach Set): Box, Kleinteilebox, 2 U-Trenner und 2 V-Trenner
- Cox Work® lässt sich formschlüssig in die 13, 16, 22 und 28 Liter Behälter des Cox®-Behältersystems mit dem Systemmaß 230 x 382 mm (B x T) einsetzen
- Cox Work® ist in den Farben hellgrau und anthrazit lieferbar
- Material: ABS-Kunststoff
- Maße 161,5 x 361 x 209 mm (H x B x T)

### Einsatzmöglichkeiten

- Toolbox-Einsatz für das Cox®-Behältersystem
- Office Utensilien-Box
- Werkzeugkiste
- Hobby-Box
- Gartenhelfer-Box
- Grillreinger-Box
- Flaschen-Box



reddot award 2019  
winner





### Cox Work®

Zweckmäßiger und gut organisierter Stauraum wird nicht nur am Küchenarbeitsplatz immer wichtiger. Die formschöne Utensilienbox Cox Work® ist praktischer Organisationshelfer und kann freistehend und hinter Frontauszügen in Cox®-Systemen zur geordneten Unterbringung vielerlei Arbeitsmaterialien und Accessoires intelligent genutzt werden.

Cox Work® wird in drei Ausstattungsvarianten angeboten:

- Variante 1 enthält die Cox Work® Box in der gewünschten Farbe.
- Variante 2 beinhaltet zusätzlich zur Cox Work® Box eine Kleinteilebox, die elegant über den integrierten Griff befestigt wird und Platz für viele kleine Dinge bietet.
- Variante 3 beinhaltet zusätzlich noch je zwei V- sowie U-Trenner. Diese unterteilen Cox Work® und lassen übersichtlich strukturierten Stauraum entstehen.

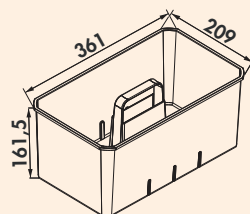
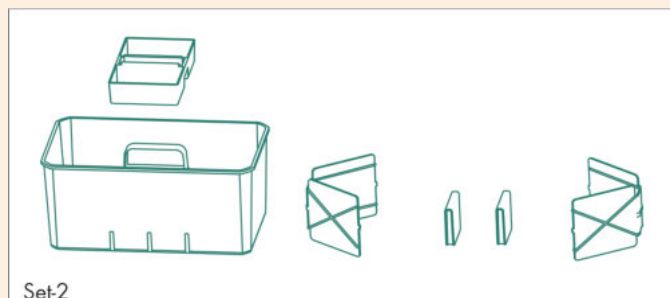
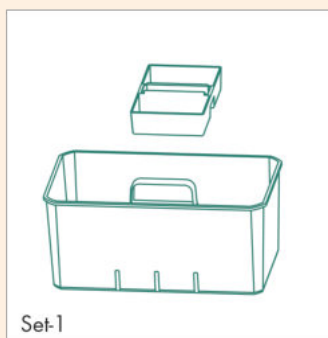

### Cox Work® Concrete

Utensilienbox. Zum Verstauen von z. B. Bürsten, Reiniger, Tabs und Tüchern.

- mobile Utensilienbox, hellgrau
- diverse Anwendungsmöglichkeiten
- integrierbar in alle Cox® Behältersysteme mit Cox® Systemmaß 230 x 382 mm

|   |        |          |
|---|--------|----------|
| 8012530 Cox Work® Box                                       | 57,06  | 67,90 €  |
| 8012531 Set-1, inkl. Kleinteilebox                          | 71,60  | 85,20 €  |
| 8012532 Set-2, inkl. Kleinteilebox, 2 x U-Trenner/V-Trenner | 118,57 | 141,10 € |

#### Optionales Zubehör

|                                       |       |         |
|---------------------------------------|-------|---------|
| 8012533 Kleinteilebox Concrete/Carbon | 16,64 | 19,80 € |
| 8012534 U-Trenner Concrete/Carbon     | 5,21  | 6,20 €  |
| 8012535 V-Trenner Concrete/Carbon     | 21,85 | 26,00 € |

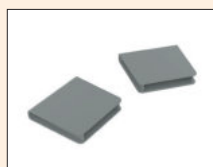

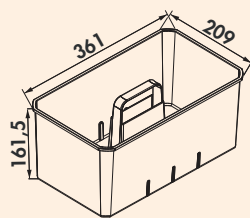

### Cox Work® Carbon

Utensilienbox. Zum Verstauen von z. B. Bürsten, Reiniger, Tabs und Tüchern.

- mobile Utensilienbox, anthrazit
- diverse Anwendungsmöglichkeiten
- integrierbar in alle Cox® Behältersysteme mit Cox® Systemmaß 230 x 382 mm

|  |        |                 |
|--|--------|-----------------|
| <b>8012540</b> Cox Work® Box                                       | 57,06  | <b>67,90 €</b>  |
| <b>8012541</b> Set-1, inkl. Kleinteilebox                          | 71,60  | <b>85,20 €</b>  |
| <b>8012542</b> Set-2, inkl. Kleinteilebox, 2 x U-Trenner/V-Trenner | 118,57 | <b>141,10 €</b> |

#### Optionales Zubehör

|  |       |                |
|--|-------|----------------|
| <b>8012533</b> Kleinteilebox Concrete/Carbon | 16,64 | <b>19,80 €</b> |
| <b>8012534</b> U-Trenner Concrete/Carbon     | 5,21  | <b>6,20 €</b>  |
| <b>8012535</b> V-Trenner Concrete/Carbon     | 21,85 | <b>26,00 €</b> |





### Cleaning Agent

**Ganz schön praktisch**, sehr solide und dabei äußerst kompakt gebaut. Auf kleinstem Raum bietet der Cleaning Agent viele praktische Details und ganz viel Platz für alles, was Sie zum Putzen benötigen. Schwämme, Bürsten und andere Hilfsmittel sind in der oberen Ablage immer griffbereit.

Das Herausziehen gelingt mit einem Finger – das Schließen geschieht, dank Softstopp, sanft und geräuscharm.

Besonders praktisch: Der Putzmittel-Korb mit ergonomischem Tragegriff. Alle Kunststoffschalen sind herausnehmbar und in der Geschirrspülmaschine zu reinigen – damit der Cleaning Agent immer sauber ist.

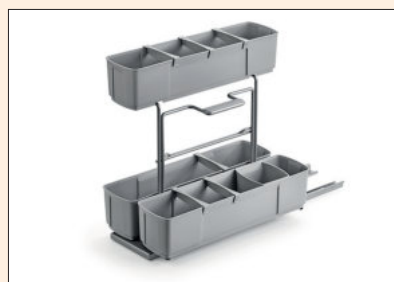

### Cleaning Agent

Putzmittelauszug. Mit ergonomischen Tragegriff.

Bestehend aus:

- 1 Systemträger
- 1 Einhängekorb mit Tragegriff
- 2 große und 1 kleiner Behälter
- 6 Trennbügel
- 480 x 298 x 480 mm (H x B x T)

8031103 grau

148,49 176,70 €



### Vario-Ordnungssystem

Das durchgängig elliptische Design der eloxierten Aluminiumprofile in Verbindung mit der quadratischen gelochten Grundplatte und den hochwertigen, formstabilen Kunststoff-Elementen gibt dem Ordnungssystem Vario seinen exklusiven Charakter.

Vario kann rechts oder links im Unterschrank montiert werden.



### Vario-Ordnungssystem 3909

Putzmittelauszug für Seitenwandmontage, 3-teilig. Mit einer großen und zwei schmalen Schalen.

- 481 x 158 x 483 mm (H x B x T)

8035010 Aluminium

232,69 276,90 €



### Putzmittelauszug Typ 1

Zweietagig, komplett mit Auszugsführung.  
Macht den Stauraum unter der Spüle besser nutzbar.  
— 420 x 190 (205 mm inkl. Führung) x 425 mm (H x B x T)

**Zum Überbrücken der Türscharniere werden pro Auszug 2 Distanzleisten benötigt. Bei Bedarf separat bestellen.**

|               |        |          |
|---------------|--------|----------|
| 8031023 chrom | 145,80 | 173,50 € |
|---------------|--------|----------|



### Putzmittelauszug Typ 3

Ausziehkorb. Zur übersichtlichen Ablage von Putz- und Spülmitteln.  
— 400 x 117 (140 mm inkl. Führung) x 470 mm (H x B x T)

**Zum Überbrücken der Türscharniere werden pro Auszug 2 Distanzleisten benötigt. Bei Bedarf separat bestellen.**

|               |        |          |
|---------------|--------|----------|
| 8031042 chrom | 140,42 | 167,10 € |
|---------------|--------|----------|

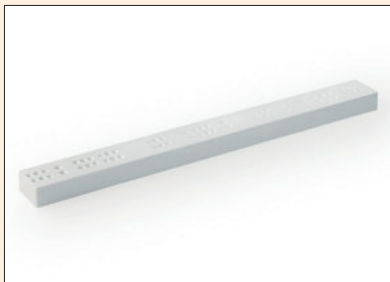

### Distanzleiste

Zum Überbrücken der Türscharniere, für Kugelführung, Kunststoff.  
Pro Auszug werden 2 Distanzleisten benötigt.

|                      |       |         |
|----------------------|-------|---------|
| 8031041 Breite 25 mm | 13,95 | 16,60 € |
|----------------------|-------|---------|



### Handtuchhalter Secco AluLine

Zwei- oder dreiarmlige Version lieferbar.  
Universelle Montage, Einbau ab einer Breite von 150 mm, ausziehbar.  
— Länge 457 mm

|  |       |         |
|--|-------|---------|
| 8032015 2-armig, B 122 mm, alu/graphitgrau | 50,76 | 60,40 € |
|--|-------|---------|

|  |       |         |
|--|-------|---------|
| 8032016 3-armig, B 184 mm, alu/graphitgrau | 57,48 | 68,40 € |
|--|-------|---------|



### Handtuchhalter Secco S

Einarmige Version.  
Einbau für alle Frontauszüge, variabel passend bei allen Schranksituationen.  
Ästhetisch und diskret verschwindet das Handtuch bei Nichtbenutzung im Auszugsschrank.

— Länge 457 mm  
— Höhe 200 mm

|                           |       |         |
|---------------------------|-------|---------|
| 8032017 1-armig, hellgrau | 29,83 | 35,50 € |
|---------------------------|-------|---------|



### Handtuchhalter De Luxe S

Zwei- oder dreiarmlige Version lieferbar. Universell seitlich oder unterschraubbar,  
495 mm lang, ausziehbar.

Abdeckung nicht im Lieferumfang enthalten, bitte separat bestellen.

|                                  |       |         |
|----------------------------------|-------|---------|
| 8031048 2-armig, B 102 mm, chrom | 64,03 | 76,20 € |
|----------------------------------|-------|---------|

|                                  |       |         |
|----------------------------------|-------|---------|
| 8031049 3-armig, B 145 mm, chrom | 69,08 | 82,21 € |
|----------------------------------|-------|---------|

### Optionales Zubehör

|                                      |      |        |
|--------------------------------------|------|--------|
| 8031009 Abdeckung für Handtuchhalter | 7,90 | 9,40 € |
|--------------------------------------|------|--------|



### Handtuchhalter De Luxe 1

Zwei- oder dreiarmlige Version lieferbar. Aluminium-Ausführung. Universell seitlich oder unterschraubbar, L 465 mm, ausziehbar.

|         |                           |       |         |
|---------|---------------------------|-------|---------|
| 8032005 | 2-armig, B 95 mm, silber  | 52,02 | 61,90 € |
| 8032008 | 3-armig, B 143 mm, silber | 65,97 | 78,50 € |



### Handtuchhalter De Luxe 2

Zwei- oder dreiarmlige Version lieferbar. Universell seitlich oder unterschraubbar, L 410 mm, ausziehbar.

Abdeckung nicht im Lieferumfang enthalten, bitte separat bestellen.

|         |                    |       |         |
|---------|--------------------|-------|---------|
| 8032014 | 2-armig, anthrazit | 70,08 | 83,40 € |
| 8032018 | 3-armig, anthrazit | 73,70 | 87,70 € |

#### Optionales Zubehör

|         |  |      |        |
|---------|--|------|--------|
| 8032019 | Abdeckung für Handtuchhalter De Luxe 2 | 8,32 | 9,90 € |
|---------|--|------|--------|



### Handtuchhalter fürs Bad mit Abdeckung

Ein- oder zweiarmlige Version lieferbar. Zur seitlichen Befestigung, 325 mm lang, ausziehbar.

|         |                          |       |         |
|---------|--------------------------|-------|---------|
| 8031089 | 1-armig, B 65 mm, chrom  | 60,42 | 71,90 € |
| 8031090 | 2-armig, B 105 mm, chrom | 70,08 | 83,40 € |

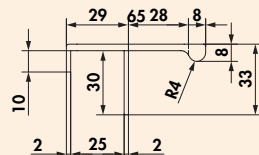

### Handtuchhalter für grifflose Küchen

- Aluminium eloxiert
- für grifflose Küchen, mit Frontstärke von 16–21 mm
- keine Montagearbeiten, einfach aufstecken
- Filzeinlage lose beigelegt, vor der Montage einkleben

|         |                           |       |         |
|---------|---------------------------|-------|---------|
| 8032009 | L 320 mm, edelstahlfarbig | 41,43 | 49,30 € |
| 8032023 | L 320 mm, schwarz matt    | 41,43 | 49,30 € |
| 8032010 | L 520 mm, edelstahlfarbig | 69,41 | 82,60 € |
| 8032013 | L 520 mm, schwarz matt    | 69,41 | 82,60 € |



### Lüftungsgitter 1

Metall-Lüftungsgitter. Lüftungsquerschnitt 313 cm<sup>2</sup>/m.

- (1) B 250 mm, T 70 mm, Ausschnittmaß B 225 mm x T 58 mm
- (2) B 500 mm, T 70 mm, Ausschnittmaß B 475 mm x T 58 mm
- (3) B 750 mm, T 70 mm, Ausschnittmaß B 725 mm x T 58 mm
- (4) B 900 mm, T 70 mm, Ausschnittmaß B 875 mm x T 58 mm

|                                    |       |                |
|------------------------------------|-------|----------------|
| <b>8033050</b> (1) silber          | 14,03 | <b>16,70 €</b> |
| <b>8033051</b> (1) edelstahlfarbig | 16,30 | <b>19,40 €</b> |
| <b>8033052</b> (1) schwarz matt    | 15,29 | <b>18,20 €</b> |
| <b>8033053</b> (2) silber          | 22,35 | <b>26,60 €</b> |
| <b>8033054</b> (2) edelstahlfarbig | 30,92 | <b>36,79 €</b> |
| <b>8033055</b> (2) schwarz matt    | 29,08 | <b>34,61 €</b> |
| <b>8033056</b> (2) weiß            | 31,76 | <b>37,79 €</b> |
| <b>8033057</b> (3) silber          | 32,69 | <b>38,90 €</b> |
| <b>8033058</b> (3) edelstahlfarbig | 39,16 | <b>46,60 €</b> |
| <b>8033059</b> (3) schwarz matt    | 36,81 | <b>43,80 €</b> |
| <b>8033060</b> (4) silber          | 36,64 | <b>43,60 €</b> |
| <b>8033061</b> (4) edelstahlfarbig | 43,95 | <b>52,30 €</b> |
| <b>8033062</b> (4) schwarz matt    | 43,95 | <b>52,30 €</b> |



### Lüftungsgitter 2

Metall-Lüftungsgitter.

- 500 x 110 mm (B x T)
- Ausschnittmaß 475 x 98 mm (B x T)
- Lüftungsquerschnitt ca. 496 cm<sup>2</sup>

|                                |       |                |
|--------------------------------|-------|----------------|
| <b>8033005</b> silber          | 24,71 | <b>29,40 €</b> |
| <b>8033028</b> edelstahlfarbig | 29,41 | <b>35,00 €</b> |
| <b>8033027</b> schwarz matt    | 27,39 | <b>32,59 €</b> |

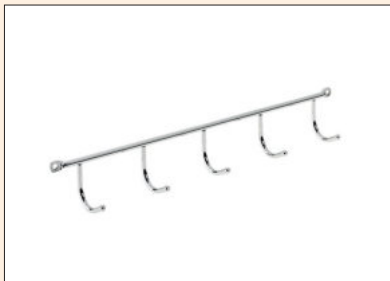

### Hakenleiste

Für Wandbefestigung. 5 Haken.

- 49 x 350 x 43 mm (H x B x T)

|                      |       |                |
|----------------------|-------|----------------|
| <b>8031031</b> chrom | 11,51 | <b>13,70 €</b> |
|----------------------|-------|----------------|



### Putzmittelkorb 1

Dreiseitig geschlossen, anschraubbar. Mit Haken für Lappen und Staubtuch.

- 100 x 330 x 115 mm (H x B x T)

|                       |       |                |
|-----------------------|-------|----------------|
| <b>8031117</b> silber | 17,90 | <b>21,30 €</b> |
|-----------------------|-------|----------------|

# STOREX®

## Schubladen- einbaugeräte

Versteckt und schnell bereit



|                  |               |
|------------------|---------------|
| ■ Alleschneider  | Seite 532–534 |
| Metalltraverse   | Seite 533     |
| Evoline® Wing    | Seite 534     |
| Einbau-Toaster   | Seite 535     |
| Einbau-Stabmixer | Seite 535     |

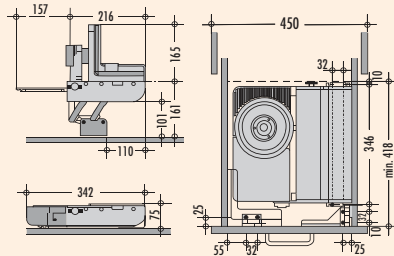
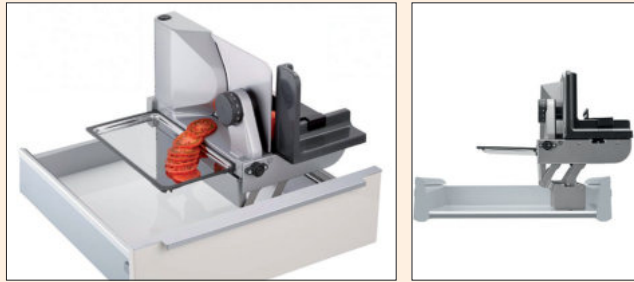

### ritter MultiSchneider AES 72 SR



Zur Montage in Schubkästen ab 450 mm Korpusbreite. Voraussetzung: Lichtes Innenmaß >344 mm. Steht vor der Arbeitsplatte. Abstand Schubkastenboden bis Arbeitsplattenoberkante min. 116 mm, max. 161 mm.

- hochwertige Vollmetallausführung
- Antrieb: leistungsstarker Energiesparmotor 230 V, 65 Watt, Kurzbetrieb 5 Minuten
- Sicherheits-2-Finger-Einschaltsystem
- Rundmesser: elektrolytisch polierte Schneide Ø 170 mm, mit Wellenschliff
- Bajonett Schnellverschluss zur werkzeuglosen Messerentnahme
- Schnittstärkeeinstellung: bis ca. 14 mm
- Einklappsperrung bei eingestellter Schnittstärke
- Aufstellbeschlag verriegelt selbsttätig
- Kabellänge 80 cm
- 75 x 342 x 365 mm (H x B x T), Gewicht 4,3 kg
- Zubehör: Schneidgut-Auffangschale aus Edelstahl rostfrei, Haltewinkel für Fingerschutz und Resthalter
- 5 Jahre Herstellergarantie (siehe [www.ritterwerk.de/garantie](http://www.ritterwerk.de/garantie))

1111044 silbermetallisch, Schneidgut rechts geführt 760,50 **905,00 €**

#### Optionales Zubehör

1111067 Schinkenmesser, glatt 97,48 **116,00 €**

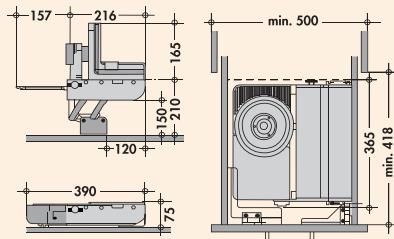
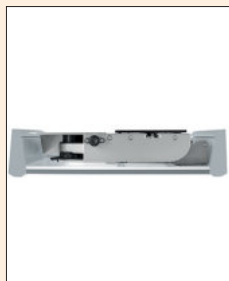
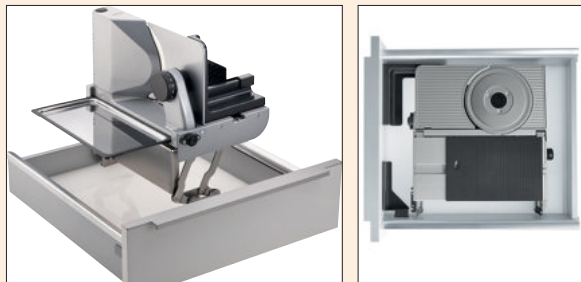

### ritter MultiSchneider AES 72 SR-H



Hohe Ausführung zur Montage in Schubkästen ab 500 mm Korpusbreite. Voraussetzung: Lichtes Innenmaß >392 mm. Steht vor der Arbeitsplatte.

**Abstand Schubkastenboden bis Arbeitsplattenoberkante min. 165 mm, max. 210 mm. Besonders geeignet für grifflose Küchen oder dickere Arbeitsplatten.**

- hochwertige Vollmetallausführung
- Antrieb: leistungsstarker Energiesparmotor 230 V, 65 Watt, Kurzbetrieb 5 Minuten.
- Sicherheits-2-Finger-Einschaltsystem
- Rundmesser: elektrolytisch polierte Schneide, Ø 170 mm, mit Wellenschliff
- Bajonett Schnellverschluss zur werkzeuglosen Messerentnahme
- Schnittstärkeeinstellung: bis ca. 14 mm
- Einklappsperrung bei eingestellter Schnittstärke
- Aufstellbeschlag verriegelt selbsttätig
- Kabellänge 80 cm
- 75 x 390 x 365 mm (H x B x T), Gewicht 4,3 kg
- Zubehör: Schneidgut-Auffangschale aus Edelstahl rostfrei, Haltewinkel für Fingerschutz und Resthalter
- 5 Jahre Herstellergarantie (siehe [www.ritterwerk.de/garantie](http://www.ritterwerk.de/garantie))

1111030 silbermetallisch, Schneidgut rechts geführt 845,38 **1006,00 €**

#### Optionales Zubehör

1111067 Schinkenmesser, glatt 97,48 **116,00 €**

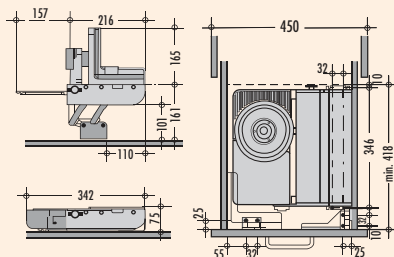

### ritter MultiSchneider Typ AES 62



Zur Montage in Schubkästen ab 450 mm Korpusbreite. Voraussetzung: Lichtes Innenmaß >344 mm. Steht vor der Arbeitsplatte. Abstand Schubkastenboden bis Arbeitsplattenoberkante: min. 116 mm, max. 161 mm.

- Antrieb: leistungsstarker Energiesparmotor 230 V, 65 Watt, Sicherheits-Moment- und Dauerschalter, Kurzbetrieb 5 Minuten
- Metallausführung
- Rundmesser: polierte Schneide Ø 170 mm, mit Wellenschliff
- Schnittstärkeeinstellung: bis ca. 14 mm
- Einklappsperrung bei eingestellter Schnittstärke
- Aufstellbeschlag verriegelt selbsttätig
- Kabellänge 80 cm
- 75 x 342 x 365 mm (H x B x T), Gewicht 4,1 kg
- Zubehör: Schneidgut-Auffangschale aus Edelstahl rostfrei, Haltewinkel für Fingerschutz und Resthalter
- 5 Jahre Herstellergarantie (siehe [www.ritterwerk.de/garantie](http://www.ritterwerk.de/garantie))

1111051 silbermetallisch, Schneidgut links geführt 636,13 **756,99 €**

1111062 silbermetallisch, Schneidgut rechts geführt 636,13 **756,99 €**

#### Optionales Zubehör

1111058 Schinken-/Aufschnittmesser, ungezahnt 82,18 **97,79 €**

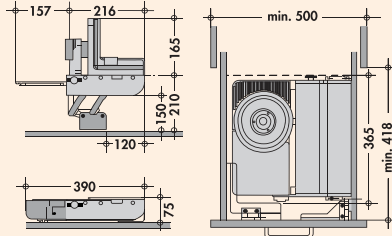
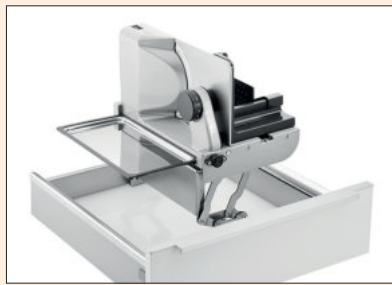

### ritter MultiSchneider AES 62-H



Hohe Ausführung zur Montage in Schubkästen ab 500 mm Korpusbreite. Voraussetzung: Lichtes Innenmaß >392 mm. Steht vor der Arbeitsplatte.

**Abstand Schubkastenboden bis Arbeitsplattenoberkante min. 165 mm, max. 210 mm. Besonders geeignet für grifflose Küchen oder dickere Arbeitsplatten.**

- Antrieb: leistungsstarker Energiesparmotor 230 V, 65 Watt, Sicherheits-Moment- und Dauerschalter, Kurzbetrieb 5 Minuten
- Metallausführung
- Rundmesser: polierte Schneide Ø 170 mm, mit Wellenschliff
- Schnittstärkeeinstellung: bis ca. 14 mm
- Einklappsperrung bei eingestellter Schnittstärke
- Aufstellbeschlag verriegelt selbsttätig
- Kabellänge 80 cm
- 75 x 390 x 365 mm (H x B x T), Gewicht 4,1 kg
- Zubehör: Schneidgut-Auffangschale aus Edelstahl rostfrei, Haltewinkel für Fingerschutz und Resthalter
- 5 Jahre Herstellergarantie (siehe [www.ritterwerk.de/garantie](http://www.ritterwerk.de/garantie))

|   |        |                 |
|---|--------|-----------------|
| 1111031 silbermetall, Schneidgut links geführt  | 724,37 | <b>862,00 €</b> |
| 1111032 silbermetall, Schneidgut rechts geführt | 724,37 | <b>862,00 €</b> |

#### Optionales Zubehör

|   |       |                |
|---|-------|----------------|
| 1111058 Schinken-/Aufschnittmesser, ungezahnt | 82,18 | <b>97,79 €</b> |
|---|-------|----------------|

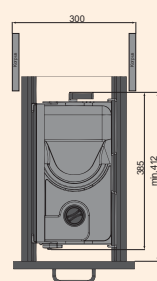
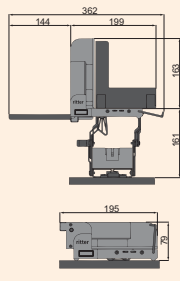

### ritter MultiSchneider Typ AES 52



Zur Montage in Schubkästen **ab 300 mm Korpusbreite**. Voraussetzung: Lichtes Innenmaß >197 mm. Steht vor der Arbeitsplatte.

- Antrieb: leistungsstarker Energiesparmotor 230 V, 65 Watt, Sicherheits-, Moment- und Dauerschalter, Kurzbetrieb 5 Minuten.
- Metallausführung
- Rundmesser: polierte Schneide, Ø 170 mm, mit Wellenschliff
- Schnittstärkeeinstellung: bis ca. 14 mm
- Einklappsperrung bei eingestellter Schnittstärke
- Aufstellbeschlag verriegelt selbsttätig
- Gerät ohne Werkzeug aus dem Schubkasten zur Reinigung demontierbar
- Kabellänge 80 cm
- 79 x 195 x 385 mm (H x B x T), Gewicht 4,3 kg
- Zubehör: Schneidgut-Auffangschale, Kunststoff
- 5 Jahre Herstellergarantie (siehe [www.ritterwerk.de/garantie](http://www.ritterwerk.de/garantie))

|   |        |                 |
|---|--------|-----------------|
| 1111043 silbermetall, Schneidgut rechts geführt | 726,89 | <b>865,00 €</b> |
|---|--------|-----------------|

#### Optionales Zubehör

|   |       |                |
|---|-------|----------------|
| 1111058 Schinken-/Aufschnittmesser, ungezahnt | 82,18 | <b>97,79 €</b> |
|---|-------|----------------|

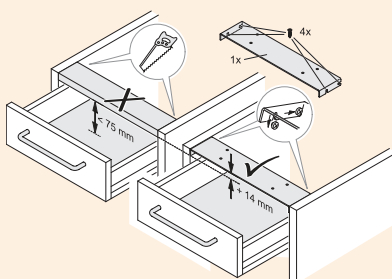

### Metalltraverse

Passend für alle Einbauallesschneider und Einbautoaster. Die Metalltraversen werden benötigt, wenn die lichte Einbauhöhe zur Montage nicht ausreicht, z. B. bei Unterflurführungen oder teilweise bei grifflosen Küchen. Ersetzt man die Standardtraverse durch die dünne Metalltraverse, werden in der Regel 14 mm lichte Höhe dazugewonnen. Passend nur für Schränke mit 16 mm Wandstärke.

|                            |        |                 |
|----------------------------|--------|-----------------|
| 1111046 für 300er Schrank  | 44,71  | <b>53,20 €</b>  |
| 1111057 für 400er Schrank  | 47,82  | <b>56,91 €</b>  |
| 1111068 für 450er Schrank  | 49,66  | <b>59,10 €</b>  |
| 1111069 für 500er Schrank  | 53,70  | <b>63,90 €</b>  |
| 1111070 für 600er Schrank  | 57,48  | <b>68,40 €</b>  |
| 1111071 für 800er Schrank  | 86,55  | <b>102,99 €</b> |
| 1111077 für 900er Schrank  | 88,24  | <b>105,01 €</b> |
| 1111078 für 1000er Schrank | 96,64  | <b>115,00 €</b> |
| 1111084 für 1200er Schrank | 110,92 | <b>131,99 €</b> |





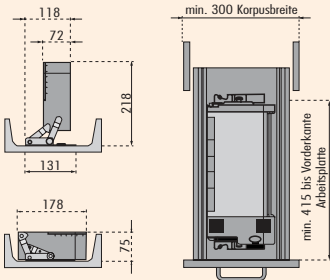

### ritter Einbautoaster ET 10



Einbau-Toaster zur Montage in Schubkästen **ab 300 mm Korpusbreite**. Voraussetzung: liches Innenmaß >180 mm.

- Maße geklappt: 75 x 178 x 400 (H x B x T)
- Aufstellmechanik aus Metall
- Sicherheits-Abschaltautomatik, wenn Toaster eingeklappt wird
- Röstgradeinstellung mit LED-Anzeige
- Stoptaste
- Auftau- und Aufwärmfunktion
- Brotzentrierung
- Brötchenaufsatz aus Edelstahl integriert
- wärmeisoliertes Gehäuse aus Edelstahl
- Krumenauffangfach kann in stehender und liegender Position herausgenommen werden
- Gerät ohne Werkzeug aus dem Schubkasten zur Reinigung demontierbar
- Kabellänge 105 cm
- 220–240 Volt, 850–950 Watt
- Gewicht 2 kg
- 5 Jahre Herstellergarantie (siehe [www.ritterwerk.de/garantie](http://www.ritterwerk.de/garantie))

1111045 Edelstahl/schwarz

428,57 510,00 €

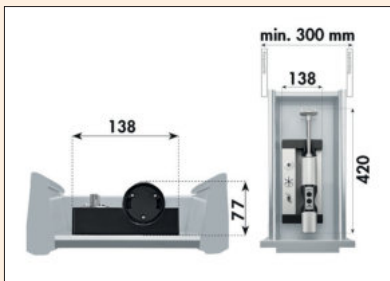

### ritter Einbau-Stabmixer ESM 50



Zum Einbau in Schubkästen ab 300 mm Korpusbreite. Voraussetzung: lichte Breite >145 mm.

- kabelloser, akkubetriebener Stabmixer
- Ladestation fest im Schubkasten montiert
- LED-Ladestandsanzeige

#### 4 Aufsätze aus Edelstahl:

- Universalmesser: Standardaufsatz zum Pürieren der meisten Lebensmittel
- Schlagscheibe: zum luftigen Aufschlagen von Lebensmitteln
- Rührscheibe: zum Rühren von dickcremigen Speisen
- Schneidmesser: zum Schneiden von Fleisch und faserigem Obst und Gemüse
- 3 Drehzahlstufen: ca. 12.000 U/min, ca. 9.000 U/min, ca. 6.000 U/min
- Gehäuse aus Aluminium, ergonomischer Griff aus Kunststoff
- Sicherheits-2-Finger-Einschaltsystem
- Sicherheits-Abschaltautomatik bei Überlastung oder Überhitzung
- Steckernetzteil 120 cm für Ladestation: Eingangsspannung 100–240 Volt
- Akku: 7,2 V, Lithium-Ionen-Akku, 2,1 Ah
- 77 x 138 x 420 mm (H x B x T), Gewicht 1,4 kg (inkl. Ladestation 400 g)
- Ø 62 mm
- L 420 mm

1111090 Aluminium/schwarz

668,07 795,00 €

Schrank-  
ausstattung

# STOREX®

## Hängeschrank- ausstattung

Alles an seinem Platz



### Aufbewahrungssysteme

Sicher und formschön verwahrt Seite 539–544

### Liftbeschläge

Stauraum clever nutzen Seite 545–550



# STOREX®

## Aufbewahrungssysteme

Sicher und formschön verwahrt



|  |               |
|--|---------------|
| ■ Schütten                             | Seite 540–541 |
| Ablage für<br>Abzugshaubenschrank      | Seite 542     |
| Begrenzungsreling<br>für Hängeschränke | Seite 542     |
| Besenschrankregal                      | Seite 542     |
| Schlauchhalter                         | Seite 542     |
| Gewürzborde                            | Seite 543     |



### Schüttenkasten

Aus massivem Buchenholz für Schütten aus Keramik.



### Schüttenkasten 3

Für drei Keramik Schütten. Mit verdeckter Wandbefestigung.

- Schütten müssen separat bestellt werden
- 134 x 378 x 155 mm (H x B x T)
- nur waagrecht einsetzbar

8022016 Buche 178,15 212,00 €



### Schüttenkasten 4

Für vier Keramik Schütten. Mit verdeckter Wandbefestigung.

- Schütten müssen separat bestellt werden
- 134 x 500 x 155 mm (H x B x T)
- nur waagrecht einsetzbar

8022017 Buche 196,64 234,00 €



### Keramik Schütte

- Gewicht ca. 400 g
- Fassungsvermögen 0,75 l
- 106 x 116 x 145 mm (H x B x T)
- nur waagrecht einsetzbar

8022005 glatt, weiß 40,50 48,20 €



### De Luxe 3

Schütte. Drei schmale Schütten im weißen Stapelgehäuse. Das Schüttengehäuse passt in alle Standardschränke ab 300 mm Breite mit 16 mm starken Seitenwänden.

- 146 x 267 x 150 mm (H x B x T)
- nur waagrecht einsetzbar

8021012 Schütten glasklar 45,80 54,50 €



### De Luxe 6

Schütte. Sechs schmale Schütten im weißen Stapelgehäuse. Das Schüttengehäuse passt in alle Standardschränke ab 300 mm Breite mit 16 mm starken Seitenwänden.

- 292 x 267 x 150 mm (H x B x T)
- nur waagrecht einsetzbar

|                           |       |         |
|---------------------------|-------|---------|
| 8021020 Schütten glasklar | 80,76 | 96,10 € |
|---------------------------|-------|---------|



### De Luxe Einzelschütte

Passend für De Luxe 3 und De Luxe 6.

- Fassungsvermögen 1 l
- 130 x 83 x 143 mm (H x B x T)
- nur waagrecht einsetzbar

|                  |       |         |
|------------------|-------|---------|
| 8021026 glasklar | 11,68 | 13,90 € |
|------------------|-------|---------|



### Ablage für Abzugshaubenschrank

Die Ablagen werden einfach auf die Bodenträger geclipst.



### Ablage für Abzugshaubenschrank

Komplett mit Bodenträgern, für 16er- und 19er-Seitenwände.  
— 40 x 560 x 70 mm (H x B x T)

|         |        |       |         |
|---------|--------|-------|---------|
| 8031027 | silber | 14,03 | 16,70 € |
|---------|--------|-------|---------|



### Begrenzungsreling für Hängeschränke

Für 600er Hängeschränke. Mit dieser Reling gehen auch kleinere Dosen oder Flaschen nicht mehr über Bord (Reling zum Einbohren).  
— 35 x 504 mm (H x B)

|         |       |       |         |
|---------|-------|-------|---------|
| 8031060 | chrom | 10,76 | 12,80 € |
|---------|-------|-------|---------|



### Besenschrankregal

Macht auf vier Etagen jeden herkömmlichen Hochschrank zum Raumwunder.  
— 872 x 350 x 174 mm (H x B x T)

|         |        |       |         |
|---------|--------|-------|---------|
| 8031063 | silber | 81,26 | 96,70 € |
|---------|--------|-------|---------|



### Schlauchhalter

Geeignet zum Aufbewahren verschiedener Schläuche.  
— 100 x 198 x 55 mm (H x B x T)

|         |        |       |         |
|---------|--------|-------|---------|
| 8031066 | silber | 10,25 | 12,20 € |
|---------|--------|-------|---------|





### Gewürzbord chrom 1

Für 4 x 3 bzw. 4 x 6 Gewürzdosen.

|   |       |                |
|---|-------|----------------|
| <b>8031035</b> für 4 x 3 Dosen, H 425, B 202, T 66 mm | 44,87 | <b>53,40 €</b> |
| <b>8031036</b> für 4 x 6 Dosen, H 425, B 375, T 66 mm | 58,49 | <b>69,60 €</b> |



### Gewürzbord silber 1

In zwei Varianten mit verschiedenen Abmessungen lieferbar.

|   |       |                |
|---|-------|----------------|
| <b>8031116</b> für 4 x 3 Dosen, H 425, B 202, T 66 mm | 19,41 | <b>23,10 €</b> |
| <b>8031119</b> für 4 x 6 Dosen, H 425, B 375, T 66 mm | 24,45 | <b>29,10 €</b> |

Schrank-  
ausstattung

# STOREX® Liftbeschläge

Stauraum clever nutzen



|               |               |
|---------------|---------------|
| ■ FREEslide   | Seite 546     |
| Gerätehalter  | Seite 546     |
| Gasdruckfeder | Seite 547     |
| iMove         | Seite 548–549 |



### Tür-Liftbeschlag FREEslide

"Form follows Function" – und das besonders ästhetisch. Beim FREEslide fährt die Front gerade nach oben, wodurch sich in der Küchenplanung vielfältige, gestalterische Möglichkeiten eröffnen.

Auch für übereinanderhängende Schränke oder Hängeschränke mit Licht- oder Kranzprofil ist FREEslide die perfekte Wahl. Sämtliche Staugüter sind leicht erreichbar und der integrierte Multi-Position-STOPP garantiert sofortigen und sicheren Halt in jeder Position. Viel Komfort hinter einer optisch durchgängigen Schrankfront – nicht nur in der Küche, sondern im ganzen Haus.

Bequem und sicher justieren:

Die Einstellung der Federkraft auf unterschiedliche Frontgewichte für einen federleichten Lauf erfolgt mithilfe eines Akkuschraubers.

Geringster Montageaufwand:

Die integrierten Positionierlaschen sorgen für eine schnelle und perfekte Anbringung. Beim anschließenden Verschrauben sparen Sie durch die vormontierten Euroschrauben ebenfalls Zeit und Mühe. Die Euroschrauben greifen zudem direkt an der Grundplatte, was eine hohe Stabilität des Bewegungssystems garantiert. Wie bei der gesamten Lifterfamilie erfolgt die Frontanbindung per ClickFixx.

- Frontgewicht für 600er Breite 3,4–6,7 kg
- geeignet für Korpushöhen 380–500 mm
- mit Öffnungsunterstützung und Schließdämpfung



### Tür-Liftbeschlag FREEslide

Parallelliftbeschlag zur scharnierlosen Anbindung von Frontklappen. Passend für 16er- und 19er-Seitenwände.

8031082 für 600er Breite

224,37 267,00 €

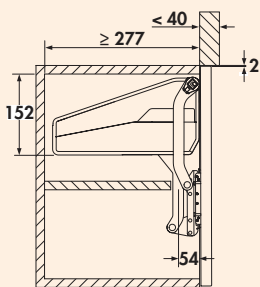

Schrank-  
ausstattung

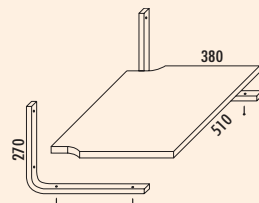

### Gerätehalter

Multifunktional zu verwenden für Mikrowellen, Fernseher, Radio und sonstige Kleingeräte, max. Tragkraft 30 kg. Mit weißer Spanplatte, melaminharzbeschichtet, mit 2 mm PVC-Vorderkante.

- 19 x 510 x 380 mm (H x B x T)

8031120 Halter silberfarbig

141,93 168,90 €



### Gasdruckfeder

- mit Schutzkappe grau
- für Türliftbeschläge
- Ø 19 mm
- L 210 mm

|                |       |       |                |
|----------------|-------|-------|----------------|
| <b>8030101</b> | 200 N | 25,55 | <b>30,40 €</b> |
| <b>8030102</b> | 250 N | 25,55 | <b>30,40 €</b> |
| <b>8030103</b> | 380 N | 25,55 | <b>30,40 €</b> |



### iMove

Liftbeschlag. Der Wunsch nach viel Stauraum und einer durchgängigen Kranzhöhe führt bei vielen Küchenplanungen zu Hängeschranklösungen, deren obere Ebenen nicht für jeden erreichbar ist. Die Folge: entweder werden hier nur Gegenstände oder sogar Vorräte verstaut, die selten oder nie benötigt werden – oder die Trittleiter wird zur oft bemühten Küchenhilfe. Beide Varianten sind alles andere als optimal.

Höchste Zeit für ein Auszugssystem, das den Inhalt eines Hängeschrankes ganz bequem zugänglich macht: iMove. Mit einer Hand zu bedienen. Die gesamte obere Regalebene wird in einer eleganten Bewegung sowohl nach unten als auch vor den Schrankkorpus befördert. Hierdurch lässt sich das Staугut sogar noch bequemer erreichen als das der unteren Ebene des Hängeschrankes. Dies wird durch das gleichzeitige Absenken der Regaleleing weiter begünstigt.

Am Ende der Bewegung ist das Entnehmen der gewünschten Gegenstände kinderleicht. Gerade für die jüngsten Mitglieder des Haushaltes ein enormer Gewinn.

Die starken Höhenunterschiede der Hängeschränke gleicht der iMove durch ein hohes Maß an Einbau-Flexibilität aus - und durch die Wahl zwischen Modellen mit einer oder zwei Etagen. Der iMove Single deckt Schrankhöhen ab 520 mm (nach oben kein Limit) ab, der iMove Double kommt in Schrankhöhen ab 710 mm zum Einsatz. Korpusunterschiede, beispielsweise durch die Stärke der Seitenwände, werden durch das System problemlos ausgeglichen. Geeignet für scharnierte Türen und Lifttüren. Mit integriertem Softstopp, dadurch wird der iMove sanft abgebremst und zusätzlich in Schließrichtung gedämpft.

#### Vorteile:

- keine Justage notwendig
- Zuladung bis zu 8 kg
- sanftes Absenken
- einfaches Liften
- ausgereifte Technik
- beste Materialien
- sicher (Fingerklemmschutz)

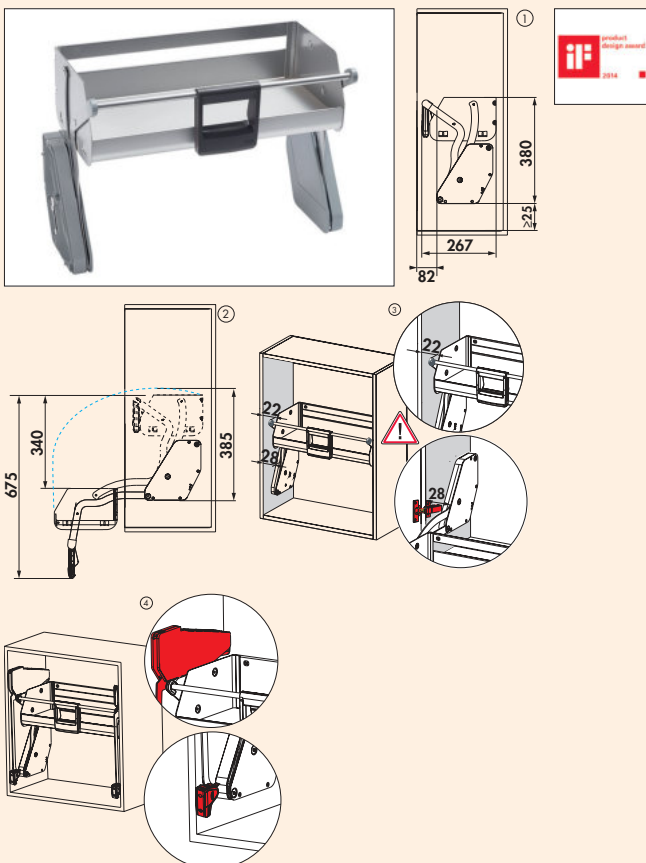

### iMove-Set Single Tray

Liftbeschlag. Silber. Inkl. Befestigungsmaterial (1 Bohrerschablone, 8 Holzschrauben 4,5 x 50 mm). Zum Nachrüsten geeignet.

- Mindestschrankhöhe\* (nach oben kein Limit)
- bei scharnierter Tür: 520 mm
- bei Einsatz von Liftbeschlägen: 650 mm
- passend für 16er- und 19er-Seitenwände
- Zuladung bis zu 8 kg
- 380 x 267 mm (H x T)

\*Schrankhöhe ist abhängig von Scharnierposition, Scharniereinsprung oder Liftbeschlag (s. Zeichnungen 1–4).

|                                     |        |                 |
|-------------------------------------|--------|-----------------|
| 8031104 für 600er Schrank, B 562 mm | 354,62 | <b>422,00 €</b> |
| 8031105 für 900er Schrank, B 862 mm | 376,22 | <b>447,70 €</b> |

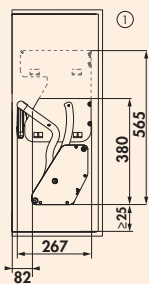

### iMove-Set Double Tray

Liftbeschlag, Silber. Inkl. Befestigungsmaterial (1 Bohrschablone, 8 Holzschrauben 4,5 x 50 mm). Zum Nachrüsten geeignet.

- Mindestschrankhöhe\* (nach oben kein Limit)
- bei scharnierter Tür: 710 mm
- bei Einsatz von Liftbeschlägen: 710 mm
- passend für 16er- und 19er-Seitenwände
- Zuladung bis zu 8 kg
- 565 x 267 mm (H x T)

\*Schrankhöhe ist abhängig von Scharnierposition, Scharniereinsprung oder Liftbeschlag (s. Zeichnungen 1–4).

8031106 für 600er Schrank, B 562 mm

449,08 **534,41 €**

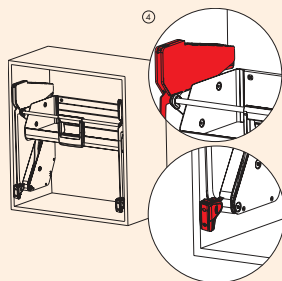
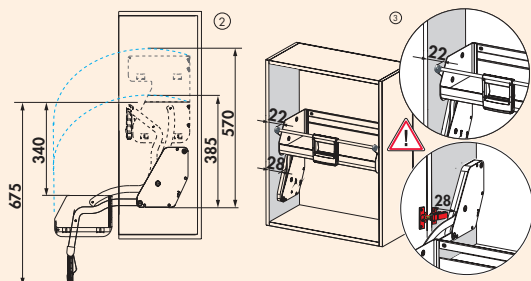

Schrank-  
ausstattung



# STOREX®

## Hochschrank- ausstattung

Bequem und gezielt zugreifen



### Hochschrankauszüge

Der guten Ordnung halber

Seite 553–558

### Aufbewahrungssysteme

Mannigfaltiges perfekt sortiert

Seite 559–564



# STOREX®

## Hochschrank- auszüge

Der guten Ordnung halber



|               |               |
|---------------|---------------|
| ■ VS TAL Side | Seite 554     |
| VS TAL Larder | Seite 555–556 |
| VS TAL Gate   | Seite 557–558 |



### VS TAL Side

Der VS TAL Side Seitenauszug ermöglicht es, den Stauraum in einem 300 mm breiten Schrank maximal auszunutzen.

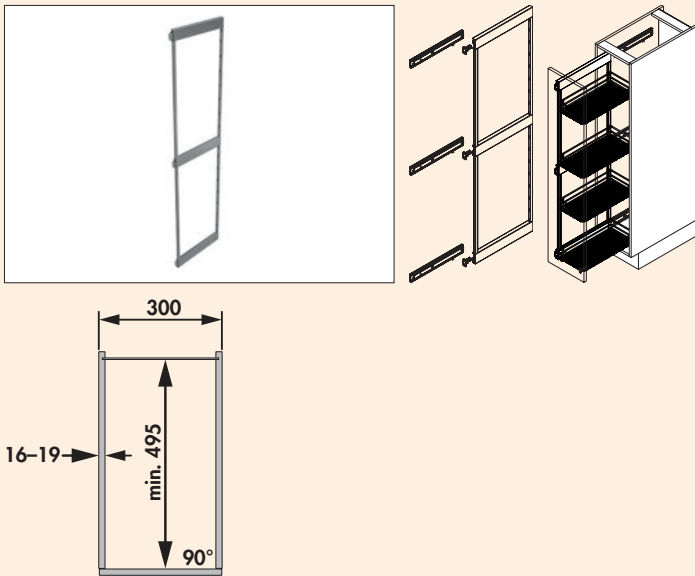

### VS TAL Side Rahmen

Seitenauszug inkl. Führung.

- Schrankbreite 300 mm
- Einbautiefe mind. 495 mm
- Einbauhöhe mind. 1222 oder 1824 mm
- Anschlag links oder rechts
- 3 Führungen
- integrierte Dämpfung und Selbsteinzug in den Führungen
- Traglast des Systems: max. 40 kg
- individuelle Höhenverstellung der Körbe
- 3D-Frontjustierung
- werkzeuglose Montage der Front am Auszug

**Bitte beachten Sie:**

**Körbe müssen separat bestellt werden!**

|                |                                   |        |                 |
|----------------|-----------------------------------|--------|-----------------|
| <b>8037008</b> | H 1222 mm, für 4 Körbe, silber    | 220,08 | <b>261,90 €</b> |
| <b>8037009</b> | H 1824 mm, für 6 Körbe, silber    | 240,76 | <b>286,50 €</b> |
| <b>8037149</b> | H 1222 mm, für 4 Körbe, anthrazit | 220,08 | <b>261,90 €</b> |
| <b>8037150</b> | H 1824 mm, für 6 Körbe, anthrazit | 240,76 | <b>286,50 €</b> |



### VS SUB/TAL Side Premea Korb-Set

Ablageelemente für VS SUB/TAL Side Rahmen.

- Korbmaße 84 x 220 x 470 mm (H x B x T)
- passend für Schrankbreite 300 mm
- Set bestehend aus zwei Körben
- Reling silber, Boden grau, Stärke 8 mm
- Reling anthrazit, Boden anthrazit, Stärke 8 mm

|                |           |        |                 |
|----------------|-----------|--------|-----------------|
| <b>8037010</b> | silber    | 118,57 | <b>141,10 €</b> |
| <b>8037148</b> | anthrazit | 118,57 | <b>141,10 €</b> |



### VS TAL Larder

Der VS TAL Larder ist ein klassischer Apothekerschrank. Er ermöglicht durchdachtes Verstauen und Organisieren von Lebensmitteln in der Küche. Im geöffneten Zustand bietet der VS Tal Larder eine gute Übersicht und einen schnellen Zugriff auf den Schrankinhalt.

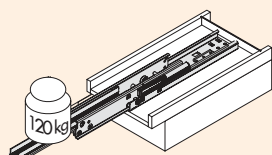

### VS TAL Larder Führung

Für Hochschrankauszug VS TAL Larder.

- für 300 und 400 mm Schrankbreiten
- untere und obere Führung
- Einbautiefe mind. 503 mm
- Traglast max. 120 kg
- Führung mit Synchronisation, Selbsteinzug und Dämpfung

**Bitte beachten Sie:**

**Tragrahmen und Körbe müssen separat bestellt werden!**

|                   |        |          |
|-------------------|--------|----------|
| 8037014 hellgrau  | 173,36 | 206,30 € |
| 8037152 anthrazit | 173,36 | 206,30 € |

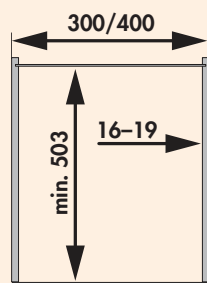

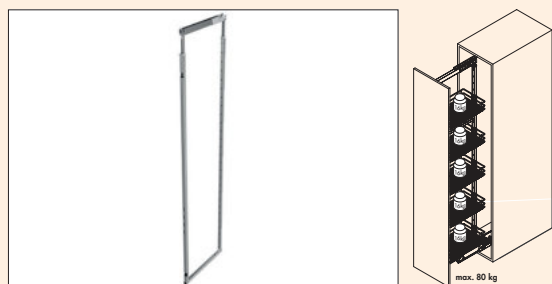

### VS TAL Larder Rahmen

- Für Hochschrankauszug VS TAL Larder.
- Schrankbreite 300 und 400 mm
  - Einbautiefe mind. 503 mm
  - Einbauhöhe 1200 bis 2140 mm
  - Tragrahmenhöhe teleskopierbar
  - werkzeuglose Montage des Rahmens auf der unteren und oberen Führung
  - Zuladung max. 80 Kg
  - individuelle Höhenverstellung der Körbe
  - 3D-Frontjustierung

**Bitte beachten Sie:**

**Führung und Körbe müssen separat bestellt werden!**

|                |   |        |                 |
|----------------|---|--------|-----------------|
| <b>8037015</b> | H 1200–1450 mm, bis zu 4 Körbe, silber    | 170,67 | <b>203,10 €</b> |
| <b>8037016</b> | H 1450–1700 mm, bis zu 4 Körbe, silber    | 185,04 | <b>220,20 €</b> |
| <b>8037017</b> | H 1700–1950 mm, bis zu 5 Körbe, silber    | 199,41 | <b>237,30 €</b> |
| <b>8037018</b> | H 1900–2140 mm, bis zu 5 Körbe, silber    | 208,40 | <b>248,00 €</b> |
| <b>8037153</b> | H 1200–1450 mm, bis zu 4 Körbe, anthrazit | 170,67 | <b>203,10 €</b> |
| <b>8037154</b> | H 1450–1700 mm, bis zu 4 Körbe, anthrazit | 185,04 | <b>220,20 €</b> |
| <b>8037155</b> | H 1700–1950 mm, bis zu 5 Körbe, anthrazit | 199,41 | <b>237,30 €</b> |
| <b>8037156</b> | H 1900–2140 mm, bis zu 5 Körbe, anthrazit | 208,40 | <b>248,00 €</b> |

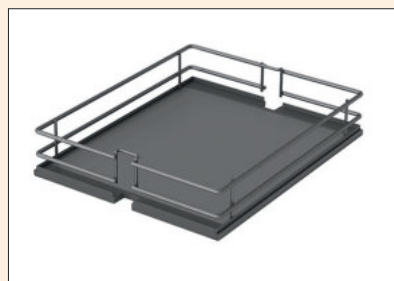

### VS TAL Larder Premea Korb

- Ablageelemente für VS TAL Larder Rahmen.
- Korbbreite 250 mm für 300 mm Schrankbreite
  - Korbbreite 350 mm für 400 mm Schrankbreite
  - Korbmaße 80 x 250/350 x 460 mm (H x B x T)
  - inklusive Befestigungs-Clip
  - Tragkraft max. 16 kg je Korb
  - Reling silber, Boden grau, Stärke 8 mm
  - Reling anthrazit, Boden anthrazit, Stärke 8 mm

|                |                                   |        |                 |
|----------------|-----------------------------------|--------|-----------------|
| <b>8037019</b> | 300 mm Schrank, 1 Stk., silber    | 60,08  | <b>71,50 €</b>  |
| <b>8037020</b> | 300 mm Schrank, 4 Stk., silber    | 239,83 | <b>285,40 €</b> |
| <b>8037157</b> | 300 mm Schrank, 1 Stk., anthrazit | 60,08  | <b>71,50 €</b>  |
| <b>8037158</b> | 300 mm Schrank, 4 Stk., anthrazit | 239,83 | <b>285,40 €</b> |
| <b>8037021</b> | 400 mm Schrank, 1 Stk., silber    | 79,33  | <b>94,40 €</b>  |
| <b>8037022</b> | 400 mm Schrank, 4 Stk., silber    | 312,61 | <b>372,01 €</b> |
| <b>8037159</b> | 400 mm Schrank, 1 Stk., anthrazit | 79,33  | <b>94,40 €</b>  |
| <b>8037160</b> | 400 mm Schrank, 4 Stk., anthrazit | 312,61 | <b>372,01 €</b> |



### Power-Move-Antriebssatz

- Systembauteil zur Öffnungsunterstützung für VS TAL Larder.
- für 300 und 400 mm Schrankbreiten
  - max. 120 kg Ausschubkraft
  - reagiert auf Druck oder Zug
  - einfache Montage an den vorhandenen Auszug
  - nachträgliche Montage möglich
  - 220-V-Anschluss erforderlich

|                |      |        |                 |
|----------------|------|--------|-----------------|
| <b>8037035</b> | grau | 617,14 | <b>734,40 €</b> |
|----------------|------|--------|-----------------|



### VS TAL Gate

Der VS Tal Gate begeistert durch maximalen Stauraum, einfachen Zugriff und optimalen Überblick. In Sachen Komfort und Design setzt der VS TAL Gate Maßstäbe. Durch das Öffnen der Drehtür wird das Staugut in einem Zug automatisch auf den Nutzer zu bewegt.

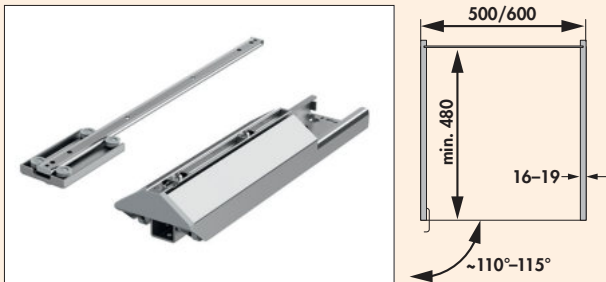

### VS TAL Gate Führung

Für Vorratsschrankauszug VS TAL Gate.

- untere und obere Führung
- für Schrank mit Drehtür
- Einbautiefe mind. 480 mm
- Traglast max. 75 kg

**Bitte beachten Sie:**

**Tragrahmen und Körbe müssen separat bestellt werden!**

|         |           |        |                 |
|---------|-----------|--------|-----------------|
| 8037036 | silber    | 173,36 | <b>206,30 €</b> |
| 8037161 | anthrazit | 173,36 | <b>206,30 €</b> |

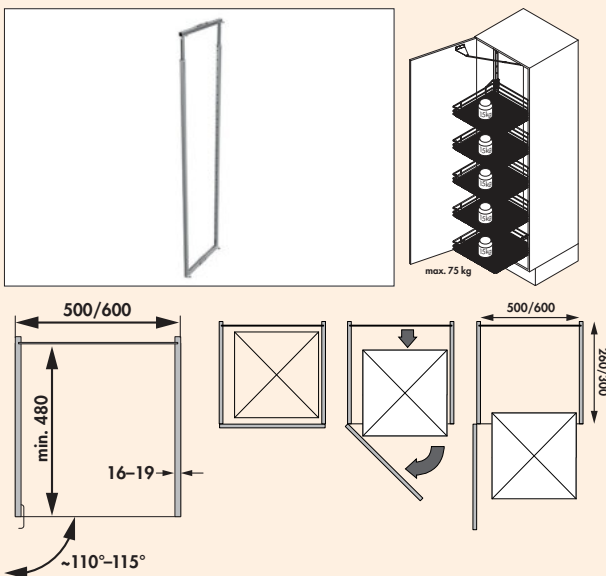

### VS TAL Gate Rahmen

Für Hochschrankauszug VS TAL Gate.

- Schrankbreiten 500 und 600 mm
- Einbautiefe mind. 480 mm
- Einbauhöhe 1700 bis 2140 mm
- Tragrahmenhöhe teleskopierbar
- werkzeuglose Montage des Rahmens auf der unteren Führung
- werkzeuglose Verbindung zwischen Mitnehmer und Tragrahmen
- Traglast des Systems max. 75 kg
- individuelle Höhenverstellung der 5 Körbe
- links oder rechts montierbar

**Bitte beachten Sie:**

**Führung und Körbe müssen separat bestellt werden!**

|         |  |        |                 |
|---------|--|--------|-----------------|
| 8037043 | 500 mm Schrank, H 1700–1950 mm,<br>bis zu 5 Körbe, silber    | 199,41 | <b>237,30 €</b> |
| 8037044 | 500 mm Schrank, H 1900–2140 mm,<br>bis zu 5 Körbe, silber    | 200,34 | <b>238,40 €</b> |
| 8037162 | 500 mm Schrank, H 1700–1950 mm,<br>bis zu 5 Körbe, anthrazit | 199,41 | <b>237,30 €</b> |
| 8037163 | 500 mm Schrank, H 1900–2140 mm,<br>bis zu 5 Körbe, anthrazit | 200,34 | <b>238,40 €</b> |
| 8037047 | 600 mm Schrank, H 1700–1950 mm,<br>bis zu 5 Körbe, silber    | 200,34 | <b>238,40 €</b> |
| 8037048 | 600 mm Schrank, H 1900–2140 mm,<br>bis zu 5 Körbe, silber    | 205,71 | <b>244,79 €</b> |
| 8037164 | 600 mm Schrank, H 1700–1950 mm,<br>bis zu 5 Körbe, anthrazit | 200,34 | <b>238,40 €</b> |
| 8037165 | 600 mm Schrank, H 1900–2140 mm,<br>bis zu 5 Körbe, anthrazit | 205,71 | <b>244,79 €</b> |



### VS TAL Gate Premea Korb

Ablageelemente für VS TAL Gate Vorratsschrankauszug.

- Korbbreite 400 mm für 500 mm Schrankbreite
- Korbbreite 500 mm für 600 mm Schrankbreite
- Korbmaße 84 x 400/500 x 395 mm (H x B x T)
- inklusive Befestigungs-Clip
- Tragkraft max. 16 kg je Korb
- Reling silber, Boden grau, Stärke 8 mm
- Reling anthrazit, Boden anthrazit, Stärke 8 mm
- inkl. Türmitnehmer (nur bei Korbset 4 Stück)

|                |                                   |        |                 |
|----------------|-----------------------------------|--------|-----------------|
| <b>8037051</b> | 500 mm Schrank, 1 Stk., silber    | 96,13  | <b>114,39 €</b> |
| <b>8037052</b> | 500 mm Schrank, 4 Stk., silber    | 377,31 | <b>449,00 €</b> |
| <b>8037166</b> | 500 mm Schrank, 1 Stk., anthrazit | 96,13  | <b>114,39 €</b> |
| <b>8037167</b> | 500 mm Schrank, 4 Stk., anthrazit | 377,31 | <b>449,00 €</b> |
| <b>8037053</b> | 600 mm Schrank, 1 Stk., silber    | 98,82  | <b>117,60 €</b> |
| <b>8037054</b> | 600 mm Schrank, 4 Stk., silber    | 395,29 | <b>470,40 €</b> |
| <b>8037168</b> | 600 mm Schrank, 1 Stk., anthrazit | 98,82  | <b>117,60 €</b> |
| <b>8037169</b> | 600 mm Schrank, 4 Stk., anthrazit | 395,29 | <b>470,40 €</b> |



STOREX®

# Aufbewahrungssysteme

Mannigfaltiges perfekt sortiert



Tidy Ordnungssystem

Seite 560–563

# STOREX®

## Tidy Ordnungssystem

Komplettlösung für Küche,  
Bad und Hauswirtschaftsraum



### Tidy – das Stauraumkonzept

- für aufgeräumte Schränke: alles sauber verstaut und dennoch schnell zur Hand
- 600 mm breite Schränke unterschiedlicher Höhen können individuell ausgestattet werden
- mit wenigen Handgriffen können Einbauten jederzeit schnell geändert, nachgerüstet oder erweitert werden
- diverse Einbaumodule, die individuell nach Bedarf kombiniert werden können
- robuste, alltagstaugliche Konstruktion und langlebige Materialien
- made in Germany



### Tidy Ordnungssystem

Das umfassende Tidy Ordnungssystem nutzt den vorhandenen Stauraum in Küche, Bad oder Hauswirtschaftsraum so effizient wie möglich aus. Vor allem in Wohnungen und Häusern ohne Keller oder Dachboden sind besondere Lösungen notwendig, um Raum zum Verstauen, Waschen und Wäschetrocknen zu schaffen.



### Tidy Universaltablar

Für diverse Utensilien (z. B. Getränkekisten, Wäschekörbe etc.). Ausziehbar inkl. Auszugsschienen.

- für 600 mm Schrankbreite
- korrosionsfest beschichtetes Stahlblech, weiß
- Kunststoffteile weiß
- 68 x 568 x 510 mm (H x B x T)
- Innenmaß: 445 x 500 mm (B x T)
- Seitenwandmontage (nur für 16 mm Seitenwände geeignet)
- Tragkraft bis ca. 40 kg



8035216 weiß 265,88 316,40 €



### Tidy Wäschekorb

Wäschekorb. Kunststoff.

- Volumen 41 Liter
- 304 x 520 x 462 mm (H x B x T)

8035217 blau 107,82 128,31 €



### Tidy Schuhregal

Einbaumodule zur Aufbewahrung von Schuhen.

- als Aufsatz auf Universaltablar
- korrosionsfest beschichtetes Stahlblech, weiß
- 158 x 496 x 356 mm (H x B x T)

8035218 weiß 160,84 191,40 €



### Tidy Utensilienbehälter

Utensilienbehälter. 2-fach mit Wandhalter. Zum Einhängen und Herausnehmen.

- für 600 mm Schrankbreite
- zum Anbau außen am Schrank oder an der Wand
- korrosionsfest beschichtetes Stahlblech, weiß
- Kunststoffteile blau
- 241 x 436 x 198 mm (H x B x T)

8035200 weiß/blau 84,29 100,31 €

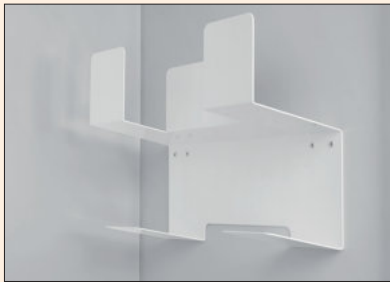

### Tidy Besen-/Wischerhalter

2-fach.

- korrosionsfest beschichtetes Stahlblech, weiß
- 262 x 137 x 352 mm (H x B x T)
- Montage mit nur vier Schrauben

8035219 weiß 81,18 96,60 €



### Tidy Ablage

Ablage inkl. Kehr-Set.

- korrosionsfest beschichtetes Stahlblech, weiß
- 158 x 289 x 480 mm (H x B x T)
- Montage mit nur vier Schrauben

8035220 weiß 161,68 192,40 €



### Tidy Anbau Wäschetrockner

Zum Anbau außen am Schrank oder an der Wand.

- für 600 mm Schrankbreite
- korrosionsfest beschichtetes Stahlblech, weiß
- klappbar
- 300 x 525 x 820 mm (H x B x T)

8035209 weiß 130,25 155,00 €



### Tidy Wandhalter

Für Bügelbrett oder Haushaltsleiter.

- pulverbeschichtetes Stahlblech, weiß
- 50 x 155 x 350 mm (H x B x T)

8035215 weiß 29,50 35,11 €



### Tidy Wäschebehälterauszug 500

2-fach.

- für 500 mm Schrankbreite
- Behältervolumen 2 x 33 l
- Metallteile Stahlblech weiß
- Kunststoffteile weiß/hellblau
- 545 x 462–468 x 528 mm (H x B x T)
- Seitenwandmontage 16–19 mm
- mit abgedecktem, gedämpften Selbsteinzug inkl. synchronisiertem Überauszug

8035211 weiß/hellblau 397,98 473,60 €

Schrank-  
ausstattung



### Tidy Wäschebehälterauszug S 600

- 2-fach.
- für 600 mm Schrankbreite
  - Behältervolumen 2 x 33 l
  - Metallteile Stahlblech weiß
  - Kunststoffteile weiß/hellblau
  - 545 x 562–568 x 448 mm (H x B x T)
  - Seitenwandmontage 16–19 mm
  - Systemtiefe nur 448 mm
  - **mit abgedecktem, gedämpften Selbsteinzug inkl. synchronisiertem Überauszug**

8035213 weiß/hellblau 456,39 543,10 €

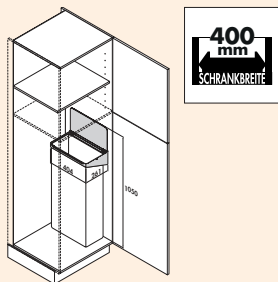

### Tidy Müllsackhalterung

- Einhängevorrichtung für Müllsäcke oder Stoffbeutel.
- pulverbeschichtetes Stahlblech
  - inkl. Baumwollsack
  - Einbau in Schränke oder außen an die Schrankwand
  - Montage mit nur 2 Schrauben, empfohlene Einbauhöhe 1050 mm
  - 125 x 404 x 261 mm (H x B x T)

8035214 weiß 211,09 251,20 €

Schrank-  
ausstattung

# STOREX® Zubehör

Dinge, die man immer braucht

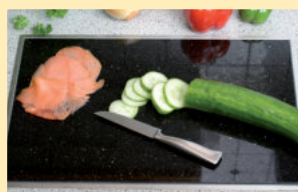

Leitern  
Trägt Schweres,  
ohne im Weg zu stehen Seite 567–568

Sonstiges  
Was außerdem hilft Seite 569–574





# STOREX®

## Leitern

Trägt Schweres,  
ohne im Weg zu stehen



Stepfix

Seite 568

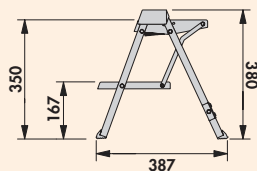

### Stepfix

Klappritt. Speziell für Einbauküchen konzipierter zweistufiger Klappritt. Zur Unterbringung im Sockelraum ab 100 mm Höhe.

- nur 90 mm flach
- **Tragkraft ca. 150 kg**
- **Steighöhe 380 mm**
- **Maße Einbau 100 x 403 x 470 mm (H x B x T)**
- **Maße Produkt 380 x 403 x 387 mm (H x B x T) ausgeklappt**

8034030 Aluminium 170,67 **203,10 €**



### Befestigungsbügel

Als Zubehör für einzelne Sockelstücke. Passend zum Stepfix. Aufgrund der Klipptechnik ist der Sockel abnehmbar.

8034032 chrom 40,17 **47,80 €**

STOREX®

Sonstiges

Was außerdem hilft



|                    |           |
|--------------------|-----------|
| ■ Herdschutzgitter | Seite 570 |
| Decotop            | Seite 571 |
| Unterbauradios     | Seite 572 |
| INTUBLU            | Seite 573 |

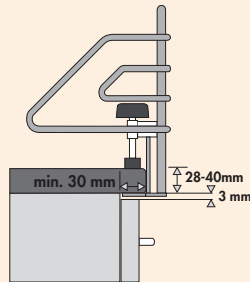

### Herdschutzgitter

Chrom. Für die einfache Montage an die Arbeitsplatte vor einem 600er oder 900er Kochfeld.

– 175 x 140 mm (H x T)

|                                    |        |                 |
|------------------------------------|--------|-----------------|
| <b>8031005</b> für 600er, B 678 mm | 94,45  | <b>112,40 €</b> |
| <b>8031008</b> für 900er, B 978 mm | 145,80 | <b>173,50 €</b> |



### Decotop

Eingelegt in einer Edelstahlwanne ergibt sich das Granitfeld Decotop. Alle Granitarten sind in sich aussagekräftig und von hochwertiger Qualität. So kann jeder seinen Typ finden und seiner Kreativität freien Lauf lassen. Und das alles zu einem überzeugenden Preis.

Ein Tipp: Beschädigte Arbeitsplatten, z. B. durch Brandflecken, können schnell und kreativ beseitigt werden.

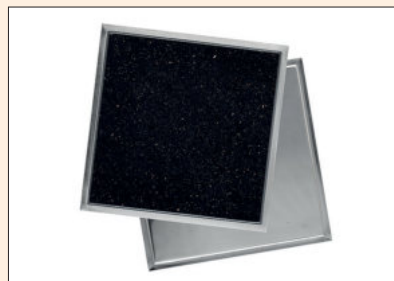

### Decotop 1

- Granitfeld.
- Maße 250 x 250 mm (inkl. Edelstahlwanne)
  - Ausschnittmaße 236 x 236 mm
  - Einbautiefe 13 mm

**3012005** Galaxy Star 176,47 **210,00 €**



### Decotop 2

- Granitfeld.
- Maße 510 x 325 mm (inkl. Edelstahlwanne)
  - Ausschnittmaße 496 x 311 mm
  - Einbautiefe 13 mm

**3012012** Galaxy Star 281,51 **335,00 €**

Schrank-  
ausstattung



### Fonico 2022

DAB+/UKW-RDS-Radio. Zum Unterbau. Mit Festsenderspeicher, dimmbare LCD-Anzeige, LED-Arbeitsplatzbeleuchtung auf der Unterseite, klappbarer Standfuß, zwei Weckzeiten, Wecken durch Radio oder Signalton, Einschlaf- und Schlummerfunktion, zwei Küchentimer, inkl. Netzadapter, Leistung im Betrieb 2 x 1 Watt RMS.

— 58 x 257 x 162 mm (H x B x T)

8031219 silber

127,73 152,00 €



### Fonico 2045

DAB+/UKW-PLL-Radio. Zum Unterbau. Mit Festsenderspeicher, Bluetooth®-Funktion, Musikstreaming vom Handy, Freisprechfunktion, LED-Lichtstreifen (Unterseite des Gerätes), Küchentimer, zwei Weckzeiten einstellbar, Terminierungsfunktion, inkl. AC/DC Netzadapter 7 V 2A. Leistung im Betrieb 2 x 5 Watt RMS.

— 45 x 260 x 157 mm (H x B x T)

8031218 silber

163,03 194,01 €

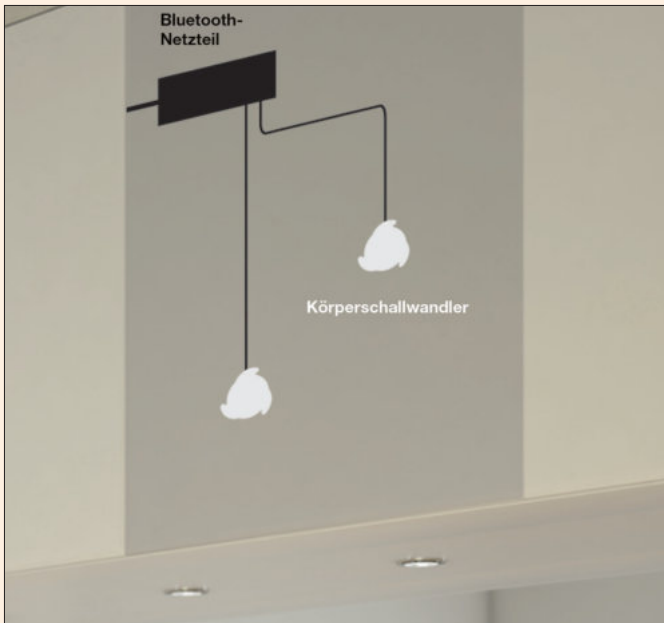

### INTUBLU

INTUBLU verbindet Musik mit gutem Design. Damit gehören sichtbare Lautsprecher der Vergangenheit an, denn von nun an spielen Möbel in Küche und Wohnen die Musik ab. Das durchdachte Raumkonzept wird nicht mehr durch die Optik von unpassenden Lautsprechern unterbrochen. Problemlos können die kleinen Exciter-Elemente in Küchenschubladen, Schranktüren oder hinter jedem Spiegel integriert und per Smartphone, Tablet oder Laptop in bester Klangqualität abgespielt werden.



### INTUBLU

Möbeleinbaulautsprecher. Mit Bluetooth-Netzteil und zwei Körperschallwandlern. **Für Oberflächen und Möbel.** Das unsichtbare INTUBLU Lautsprechersystem beinhaltet einen Bluetooth-Empfänger und zwei Lautsprecher, die in Möbel oder Oberflächen eingebaut werden können. Per Bluetooth wird die Musik über Tablets, Laptops oder Smartphones gesteuert und abgespielt.

Technische Daten:

- Maße Körperschallwandler Ø 68 mm
- Material Aluminium
- Steuerung per Bluetooth
- Bluetooth-Netzteil Maße 62 x 140 x 30 mm (H x B x T)
- Funkfrequenz (unidirektional) 2.4. 2,83 MHz
- max. Kontrastlast (ohmsch) 20 W
- max. Reichweite 10 m
- 3 Anschraubpunkte am Lautsprecher
- ansprechende Klangqualität
- platzsparendes Design
- Kabellänge der zwei Körperschallwandler 2 m | PVC-Verbindungsleitung
- Kabellänge Bluetooth-Netzteil 1,5 m | H03VWH2-F | 2 x 0,75 mm<sup>2</sup>
- keine Kabel oder Lautsprecher sichtbar
- einfache Montage durch Kleben oder Schrauben

8031220 silber

326,05 388,00 €

Schrank-  
ausstattung