

MONTEC®

Montage-
material



Montage-
material

Präzision

Naber®
...inspiriert!

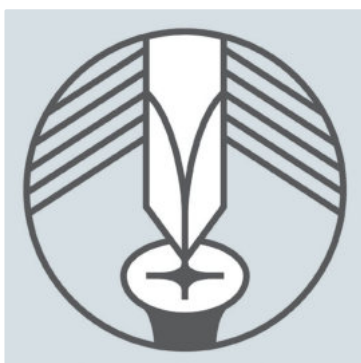

Immer das genau Richtige für Spülen- oder Armaturenanschlüsse, Elektromontage, Rohr- und Leitungsverbindungen: MONTEC® hat alles, was gebraucht wird! Und bietet gleichzeitig wichtige Montagehelfer.

Profis wissen: Je weniger Raum für die Sanitär- und Elektromontage zur Verfügung steht, desto durchdachter müssen Verteiler- und Befestigungssysteme konzipiert sein. Gerade hier kommt das MONTEC® Montagematerial wie gerufen. Mit innovativen Produktsystemen wie Flex-Frame®, dem komfortabel integrierbaren Befestigungssystem für die Unterschrank-Sanitär- und Elektromontage z. B. bei Kücheninseln. Oder mit dem anschlussfertig vorbereiteten Water Box Wasserverteiler-Tool. Oder der MONTEC® Energie Box für problemlose Installation zusätzlicher Einbaugeräte, ohne dass weitere Steckdosen im Möbelkorpus verlegt werden müssen.

Gerade für die besonderen Herausforderungen, die "hinter den Kulissen" bei Planung und Montage von Kücheninseln auftreten, hat MONTEC® sichere und schnelle Lösungen. Für Leitungen, Anschlüsse und Abläufe, mit reduzierten Servicekosten und betriebssicherem Zubehör!

MONTEC® Montagematerial

Geprüft –
und hervorragend geeignet



Montage-
material

- MONTEC®
Spülenanschluss-Zubehör
Wenn es um den perfekten
Anschluss geht Seite 109–120
- MONTEC®
Armaturenanschluss-Zubehör
In allen Lagen sicher
im Anschluss Seite 121–132
- MONTEC®
Elektro-Zubehör
Worauf Sie sich verlassen
können Seite 133–144
- MONTEC®
Verbindungsmaterial
Das hält, was es verspricht Seite 145–154

MONTEC®

Spülenanschluss- Zubehör

Wenn es um den
perfekten Anschluss geht



Montage-
material

Montage-Set	Seite 110–114
Geruchsverschluss	Seite 114
Raumschaffer	Seite 114
Röhrengeruchsverschluss	Seite 114–116
Kugelgelenksiphon	Seite 115
Geruchsverschluss, flach	Seite 115
Waschtisch-Möbel-Siphon	Seite 116
Röhrengeruchsverschluss Bad	Seite 116
Siphon-Anschlussschlauch Bad	Seite 116
Ablaufgarnitur "Klick-Komfort"	Seite 116
Bördelrohr	Seite 117
Raumspärverbinder	Seite 117
Ablaufbogen 90°	Seite 117
Verstellrohr	Seite 117
Verlängerungsrohr	Seite 117
Verschraubung	Seite 117
Schlauchverschraubung	Seite 118
Gewindenippel	Seite 118
HT-Gumminippel	Seite 118
Gummimanschette für Anschlussrohre	Seite 118
Gummimanschette für Bad-Anschlussrohre	Seite 118
HTEM Abflussrohr	Seite 119
HTR Übergangsrohr	Seite 119
HTB Bogen	Seite 119
HTMM Doppelmuffe	Seite 120
HTB-S Bogen stufenlos	Seite 120
Reduzierstück	Seite 120
Gleitmittel	Seite 120

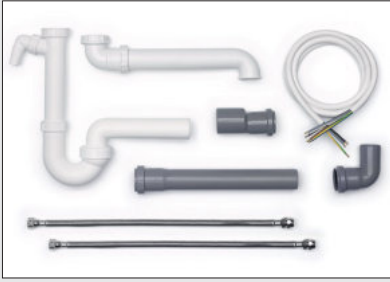

Montage Set-1

Bestehend aus:

- 1 x Kugelsiphon DN 40 (1051011)
- 1 x Raumspar-Verbinder (1051017)
- 1 x HTB Bogen, DN 40/87,5° (1053014)
- 1 x HTEM Abflussrohr, DN 40, 250 mm lang (1053002)
- 1 x HTR Übergangsstück, DN 40/50 (1053031)
- 2 x Edelstahlschläuche mit Überwurfmutter (5031028)
- 1 x Anschlusskabel, 5 x 2,5 mm², 2000 mm lang (7012004)

Bei einer Abnahme von 20 Sets können diese auch individuell zusammengestellt werden.

1051022 Set 8-teilig	77,40	92,11 €
----------------------	-------	---------

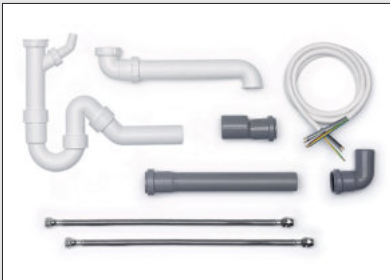

Montage Set-1A

Bestehend aus:

- 1 x Röhrengeruchsverschluss DN 40 (1051003)
- 1 x Raumspar-Verbinder (1051017)
- 1 x HTB Bogen, DN 40/87,5° (1053014)
- 1 x HTEM Abflussrohr, DN 40, 250 mm lang (1053002)
- 1 x HTR Übergangsstück, DN 40/50 (1053031)
- 2 x Edelstahlschläuche mit Überwurfmutter (5031028)
- 1 x Anschlusskabel, 5 x 2,5 mm², 2000 mm lang (7012004)

Bei einer Abnahme von 20 Sets können diese auch individuell zusammengestellt werden.

1050022 Set 8-teilig	73,34	87,27 €
----------------------	-------	---------

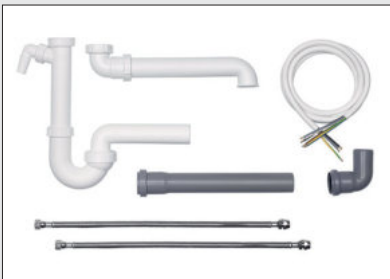

Montage Set-8

Bestehend aus:

- 1 x Kugelsiphon DN 50 (1051012)
- 1 x Raumspar-Verbinder (1051017)
- 1 x HTB Bogen, DN 50/87,5° (1053020)
- 1 x HTEM Abflussrohr, DN 50, 250 mm lang (1053006)
- 2 x Edelstahlschläuche mit Überwurfmutter (5031028)
- 1 x Anschlusskabel, 5 x 2,5 mm², 2000 mm lang (7012004)

Bei einer Abnahme von 20 Sets können diese auch individuell zusammengestellt werden.

1051072 Set 7-teilig	75,80	90,20 €
----------------------	-------	---------

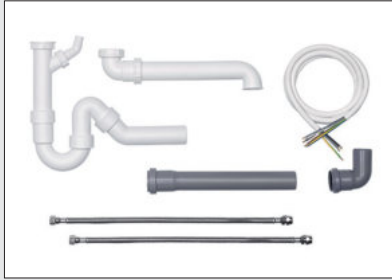

Montage Set-8A

Bestehend aus:

- 1 x Röhrengeruchsverschluss DN 50 (1051004)
- 1 x Raumspar-Verbinder (1051017)
- 1 x HTB Bogen, DN 50/87,5° (1053020)
- 1 x HTEM Abflussrohr, DN 50, 250 mm lang (1053006)
- 2 x Edelstahlschläuche mit Überwurfmutter (5031028)
- 1 x Anschlusskabel, 5 x 2,5 mm², 2000 mm lang (7012004)

Bei einer Abnahme von 20 Sets können diese auch individuell zusammengestellt werden.

1050072 Set 7-teilig	71,81	85,45 €
----------------------	-------	---------



Montage Set-2

Bestehend aus:

- 1 x Geruchsverschluss (1052007)
- 1 x Raumspar-Verbinder (1051017)
- 2 x Edelstahlschläuche 500 mm (5031028)
- 1 x Anschlusskabel, 5 x 2,5 mm², 2000 mm lang (7012004)

Bei einer Abnahme von 20 Sets können diese auch individuell zusammengestellt werden.

1050028 Set 5-teilig	67,14	79,90 €
----------------------	-------	---------



Montage Set-3

Bestehend aus:

- 1 x Kugelsiphon DN 40 (1051011)
- 1 x Raumspar-Verbinder (1051017)
- 1 x HTB Bogen, DN 40/87,5° (1053014)
- 1 x HTEM Abflussrohr, DN 40, 250 mm lang (1053002)
- 1 x HTR Übergangsstück, DN 40/50 (1053031)
- 2 x Edelstahlschläuche mit Überwurfmutter (5031028)
- 1 x Anschlusskabel, 5 x 2,5 mm², 2000 mm lang (7012004)
- 1 x Dreifach-Tischsteckdose (7011087)
- 1 x Schlauchklemme 12 mm (4011044)

Bei einer Abnahme von 20 Sets können diese auch individuell zusammengestellt werden.

1051063 Set 10-teilig	99,69	118,63 €
-----------------------	-------	----------



Montage Set-3A

Bestehend aus:

- 1 x Röhrengeruchsverschluss DN 40 (1051003)
- 1 x Raumspar-Verbinder (1051017)
- 1 x HTB Bogen, DN 40/87,5° (1053014)
- 1 x HTEM Abflussrohr, DN 40, 250 mm lang (1053002)
- 1 x HTR Übergangsstück, DN 40/50 (1053031)
- 2 x Edelstahlschläuche mit Überwurfmutter (5031028)
- 1 x Anschlusskabel, 5 x 2,5 mm², 2000 mm lang (7012004)
- 1 x Dreifach-Tischsteckdose (7011087)
- 1 x Schlauchklemme 12 mm (4011044)

Bei einer Abnahme von 20 Sets können diese auch individuell zusammengestellt werden.

1050063 Set 10-teilig	95,53	113,68 €
-----------------------	-------	----------



Montage Set-4

Bestehend aus:

- 1 x Kugelsiphon DN 40 (1051011)
- 1 x Raumspar-Verbinder (1051017)
- 1 x HTB Bogen, DN 40/87,5° (1053014)
- 1 x HTEM Abflussrohr, DN 40, 250 mm lang (1053002)
- 1 x HTR Übergangsstück, DN 40/50 (1053031)
- 2 x Edelstahlschläuche mit Überwurfmutter (5031028)
- 1 x Anschlusskabel, 5 x 2,5 mm², 2000 mm lang (7012004)
- 1 x Dreifach-Tischsteckdose (7011087)
- 1 x Verbindungsleitung 3000 mm (7011045)
- 1 x Auslaufventil (5031009)
- 1 x Schlauchklemme 12 mm (4011044)

Bei einer Abnahme von 20 Sets können diese auch individuell zusammengestellt werden.

1051064 Set 12-teilig	165,83	197,34 €
-----------------------	--------	----------



Montage Set-4A

Bestehend aus:

- 1 x Röhrengeruchsverschluss DN 40 (1051003)
- 1 x Raumspar-Verbinder (1051017)
- 1 x HTB Bogen, DN 40/87,5° (1053014)
- 1 x HTEM Abflussrohr, DN 40, 250 mm lang (1053002)
- 1 x HTR Übergangsstück, DN 40/50 (1053031)
- 2 x Edelstahlschläuche mit Überwurfmutter (5031028)
- 1 x Anschlusskabel, 5 x 2,5 mm², 2000 mm lang (7012004)
- 1 x Dreifach-Tischsteckdose (7011087)
- 1 x Verbindungsleitung 3000 mm (7011045)
- 1 x Auslaufventil (5031009)
- 1 x Schlauchklemme 12 mm (4011044)

Bei einer Abnahme von 20 Sets können diese auch individuell zusammengestellt werden.

1050064 Set 12-teilig	161,93	192,70 €
-----------------------	--------	----------

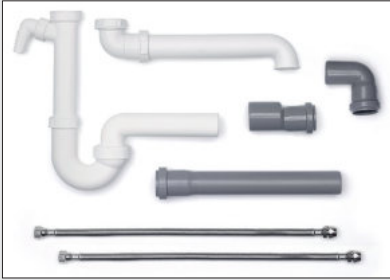

Montage Set-5

Bestehend aus:

- 1 x Kugelsiphon DN 40 (1051011)
- 1 x Raumspar-Verbinder (1051017)
- 1 x HTB Bogen, DN 40/87,5° (1053014)
- 1 x HTEM Abflussrohr, DN 40, 250 mm lang (1053002)
- 1 x HTR Übergangsstück, DN 40/50 (1053031)
- 2 x Edelstahlschläuche mit Überwurfmutter (5031028)

Bei einer Abnahme von 20 Sets können diese auch individuell zusammengestellt werden.

1051014 Set 7-teilig	61,46	73,14 €
----------------------	-------	---------

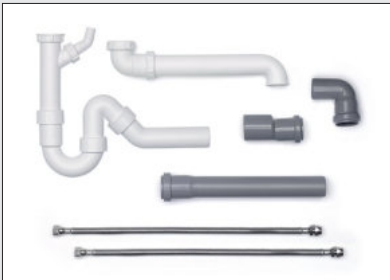

Montage Set-5A

Bestehend aus:

- 1 x Röhrengeruchsverschluss DN 40 (1051003)
- 1 x Raumspar-Verbinder (1051017)
- 1 x HTB Bogen, DN 40/87,5° (1053014)
- 1 x HTEM Abflussrohr, DN 40, 250 mm lang (1053002)
- 1 x HTR Übergangsstück, DN 40/50 (1053031)
- 2 x Edelstahlschläuche mit Überwurfmutter (5031028)

Bei einer Abnahme von 20 Sets können diese auch individuell zusammengestellt werden.

1050014 Set 7-teilig	57,41	68,32 €
----------------------	-------	---------



Montage Set-6

Für den Waschmaschinenanschluss.

Bestehend aus:

- 1 x Panzerschlauch 2000 mm (5031113)
- 1 x Ablaufschlauch 1500 mm (5031109)
- 2 x Schlauchverbindungsrohrchen Messing (5031114)
- 1 x Schlauchklemme, 9 mm, Ø 12–22 mm (4011043)
- 1 x Schlauchklemme, 9 mm, Ø 20–32 mm (4011044)

Bei einer Abnahme von 20 Sets können diese auch individuell zusammengestellt werden.

5030010 Set 6-teilig	67,32	80,11 €
----------------------	-------	---------

Montage-
material



Montage Set-7

Für Waschmaschinen. Anschlussverlängerungen.

Bestehend aus:

- 1 x Panzerschlauch 2000 mm (5031113)
- 1 x Ablaufschlauch 2500 mm (5031110)
- 1 x Schlauchverbindungsrohrchen Kunststoff (5031111)
- 2 x Schlauchklemme, 9 mm, Ø 20–32 mm (4011044)

Bei einer Abnahme von 20 Sets können diese auch individuell zusammengestellt werden.

5030013 Set 5-teilig	63,87	76,01 €
----------------------	-------	---------

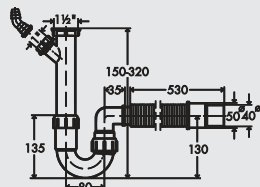

Geruchsverschluss 1, flexibel

Der flexible Anschluss dieses Standard-Siphons löst fast jedes Installationsproblem. Mit zusätzlichem Abwasseranschluss für Geschirrspüler oder Waschmaschine. Ablaufschlauch einkürzbar.

1052007 Anschlussst.-Ø 40/50 mm	13,87	16,51 €
---------------------------------	-------	---------

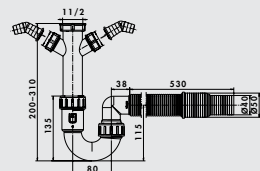

Geruchsverschluss 2, flexibel

Der flexible Anschluss dieses Standard-Siphons löst fast jedes Installationsproblem. Mit zwei Geräteanschlüssen für Geschirrspüler oder Waschmaschine. Ablaufschlauch einkürzbar.

1051161 Anschlussst.-Ø 40/50 mm	14,79	17,60 €
---------------------------------	-------	---------

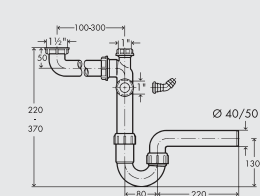

Raumschaffer

Platzsparender Raumschaffer ohne Ab- und Überlaufgarnitur. Mit zusätzlichem Abwasseranschluss für Geschirrspüler oder Waschmaschine.

– geprüft nach DIN EN274

1051001 1 1/2" x Ø 40 mm	21,43	25,50 €
1051002 1 1/2" x Ø 50 mm	21,43	25,50 €

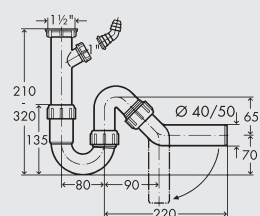
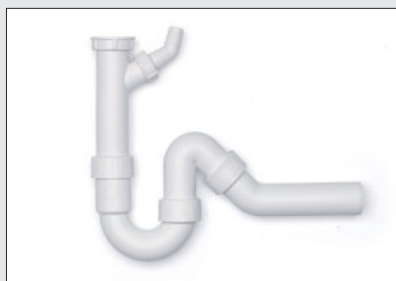

Röhrengeruchsverschluss 1

Das um 90° schwenkbare Abgangsrohr erlaubt eine variable Führung der Entsorgungsleitung. Mit zusätzlichem Abwasseranschluss für Geschirrspüler oder Waschmaschine.

– geprüft nach DIN EN274

1051003 1 1/2" x Ø 40 mm	12,94	15,40 €
1051004 1 1/2" x Ø 50 mm	12,94	15,40 €

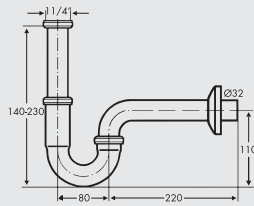

Röhrengeruchsverschluss 4

Verchromter Röhrengeruchsverschluss mit größerer Verstellmöglichkeit für Waschtische.

— geprüft nach DIN EN274

1051029	1 1/4" x 1 1/4"	35,46	42,20 €
---------	-----------------	-------	---------

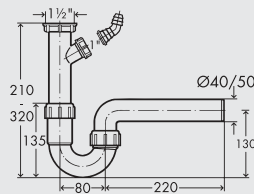

Röhrengeruchsverschluss 2

Für Spülen mit waagerechem Abgang. Mit zusätzlichem Abwasseranschluss für Geschirrspüler oder Waschmaschine.

— geprüft nach DIN EN274

1051023	1 1/2" x Ø 40 mm	10,25	12,20 €
---------	------------------	-------	---------

1051024	1 1/2" x Ø 50 mm	10,25	12,20 €
---------	------------------	-------	---------

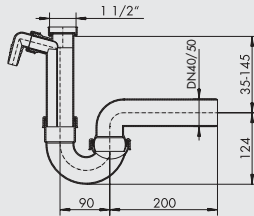

Kugelgenksiphon 1

Der Abgang ist durch ein Kugelgelenk höhen- und tiefenvariabel und lässt sich deshalb auch auf engem Raum optimal mit den Entsorgungsanschlüssen verbinden. Mit zusätzlichem Abwasseranschluss für Geschirrspüler oder Waschmaschine.

— geprüft nach DIN EN274

1051011	1 1/2" x Ø 40 mm	15,71	18,69 €
---------	------------------	-------	---------

1051012	1 1/2" x Ø 50 mm	15,71	18,69 €
---------	------------------	-------	---------

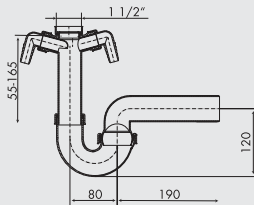

Kugelgenksiphon 2

Der Abgang ist durch ein Kugelgelenk höhen- und tiefenvariabel und lässt sich deshalb auch auf engem Raum optimal mit den Entsorgungsanschlüssen verbinden. Zusätzlich 2 Winkeltüllen für Abwasseranschluss eines Geschirrspülers und einer Waschmaschine.

— geprüft nach DIN EN274

1050011	1 1/2" x Ø 40 mm	20,76	24,70 €
---------	------------------	-------	---------

1051019	1 1/2" x Ø 50 mm	24,03	28,60 €
---------	------------------	-------	---------

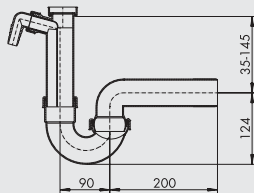

Kugelgenksiphon 3 superleise

Der Abgang ist durch ein Kugelgelenk höhen- und tiefenvariabel und lässt sich deshalb auch auf engem Raum optimal mit den Entsorgungsanschlüssen verbinden. Zusätzlich mit einer getrennten Kammer für das Abwasser des Geschirrspülers oder der Waschmaschine, dadurch superleise.

— geprüft nach DIN EN274

1051013	1 1/2" x Ø 50 mm	20,50	24,40 €
---------	------------------	-------	---------

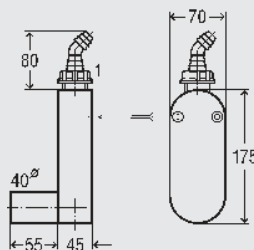

Geruchsverschluss, flach

Für den Abwasserschlauch von Wasch- oder Geschirrspülmaschinen.

- Wandmontage
- Ablaufrohr waagrecht
- Befestigungsschrauben
- Schlauchverschraubung 45°
- geprüft nach DIN 19541

1051065	DN 40 weiß	54,29	64,61 €
---------	------------	-------	---------

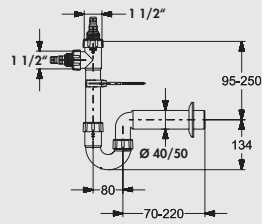

Röhrengeruchsverschluss 5

Für den Abwasserschlauch von Wasch- oder Geschirrspülmaschinen. Mit Wandhalter (Halteklammer, Stockschraube und Gelenkmutter). Dichtungen und Rosette. Farbe weiß.

— geprüft nach DIN EN274

1051066	1 1/2" x Ø 40 mm	12,10	14,40 €
1051067	1 1/2" x Ø 50 mm	12,10	14,40 €

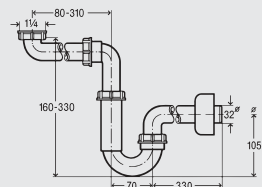

Röhrengeruchsverschluss

Für Waschtische und Bidets. Raumsparend.

— geprüft nach DIN EN274

— 1 1/4" x DN 32

1051059	weiß	41,85	49,80 €
---------	------	-------	---------

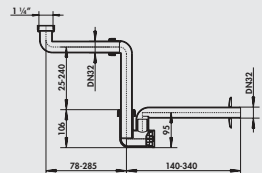
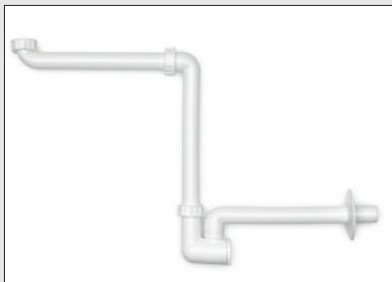

Waschtisch-Möbel-Siphon

Extrem raumsparend durch stufenlos verstellbare Drehgelenke, speziell für Waschtischunterbauten und behindertengerechte Waschtische, mit herausziehbarem Reinigungseinsatz Rosette.

— Material Polypropylen, hochschlagfest

— geprüft nach DIN EN274

— 1 1/4" x DN 32

1051052	weiß	65,80	78,30 €
---------	------	-------	---------

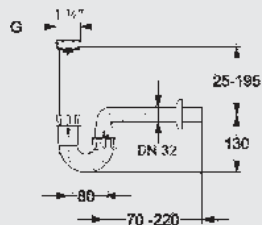

Röhrengeruchsverschluss Bad

Inkl. Ablaufrohr 240 mm lang mit höhenverstellbarem Tauchrohr. Dichtungen und Rosette.

— 1 1/4" x DN 32

— geprüft nach DIN EN274

1051026	weiß	10,50	12,50 €
---------	------	-------	---------

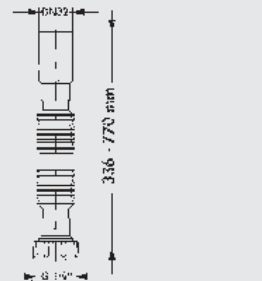

Siphon-Anschlusschlauch Bad

— flexibel und nach Bedarf ausziehbar

— 1 1/4"

1051071	weiß	6,22	7,40 €
---------	------	------	--------

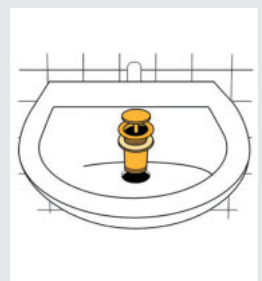

Ablaufgarnitur "Klick-Komfort"

— Messing verchromt

— passend für Waschbecken

— Verschluss-Ø 63 mm

— 1 1/4"

1051069	ohne Überlauf, L 50 mm	45,88	54,60 €
1051070	mit Überlauf, L 70 mm	55,97	66,60 €

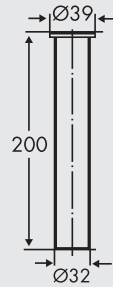
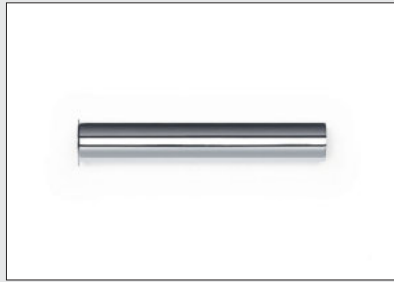

Bördelrohr, gerade

– 32 x 200 mm (Ø x L)

1051038 chrom 9,92 11,80 €

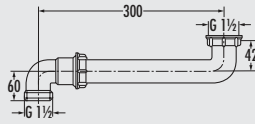
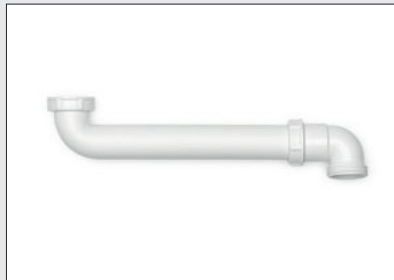

Raumsparverbinder

Dieses Montageteil erlaubt eine Verlagerung des Siphons in den oft ungenutzten, wandnahen Bereich des Spülenunterschrankes und schafft somit Platz.

– Anschlussgewinde 1 1/2"

1051017 weiß 5,63 6,70 €

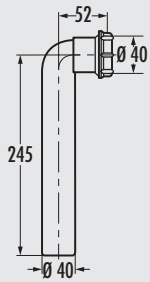

Ablaufbogen 90°

Mit Überwurfmutter.

– 40 x 245 mm (Ø x L)

1051010 weiß 8,57 10,20 €

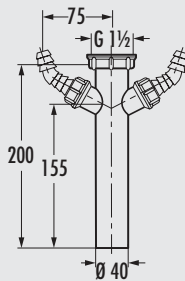

Verstellrohr

Mit zwei Schlauchverschraubungen für den Anschluss der Ablaufschläuche von Wasch- oder Geschirrspülmaschinen.

– L 200 mm

– 1 1/2"

– Ø 40 mm

1051018 weiß 8,32 9,90 €



Verlängerungsrohr

Mit Überwurfmutter.

– L 250 mm

– 1 1/2"

– Ø 40 mm

1051020 weiß 5,38 6,40 €

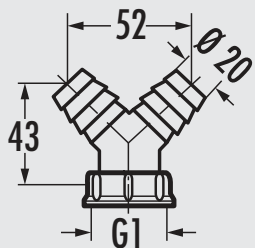

Verschraubung

Zum Anschluss der Ablaufschläuche von Wasch- oder Geschirrspülmaschinen mit doppelter Tülle.

– Ausführung Kunststoff, flachdichtend

– Gewinde 1

– für Schlauch I.W. 3/4", 19 mm

1051021 weiß 4,37 5,20 €

Montage-
material

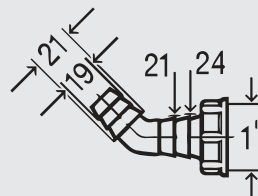

Schlauchverschraubung

- 45°
- Kunststoff Ø 20-24 mm
- für Abwasserschlauchanschluss

1051062 weiß	2,02	2,40 €
--------------	------	--------

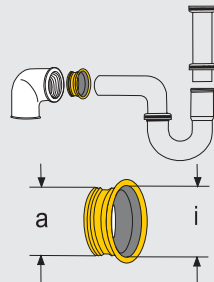

Gewindenippel

Schwarz. Ablaufverbinder für verchromte Messing- und Kunststoff-Siphons. Zum Anschluss an Eisenrohre.

1051045 für 1 1/2" x 32 mm, a 47 mm, i 30,5 mm	1,85	2,20 €
1051056 für 2" x 40 mm, a 58 mm, i 39 mm	3,70	4,40 €

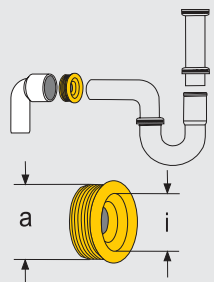

HT-Gumminippel

Schwarz. Nippel passend für gerade Übergangsstutzen, Siphonwinkel und HT-Rohr. Der Außendurchmesser ist maßgebend für Muffen und Rohrweiten.

1051043 für 1 1/2", DN 40-50, a 54 mm, i 33 mm	3,11	3,70 €
1051057 für 2", DN 50, a 68 mm, i 42 mm	3,11	3,70 €

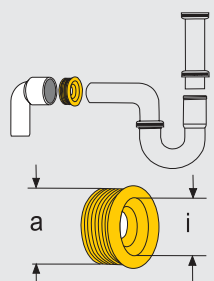
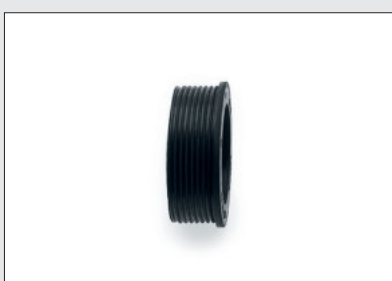

Gummimanschette für Anschlussrohre

Schwarz. Manschette passend für die meisten Siphonanschlüsse, speziell für Direktanschluss in Rollringmuffen für PVC-Anschlussrohre, ohne Verwendung von Übergangsstücken.

1051053 für 1 1/2", DN 40-60, a 59 mm, i 33 mm	3,19	3,80 €
1053030 für 1 1/2", DN 40-50, a 50 mm, i 36 mm	3,61	4,30 €

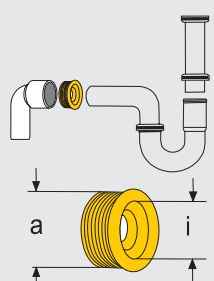
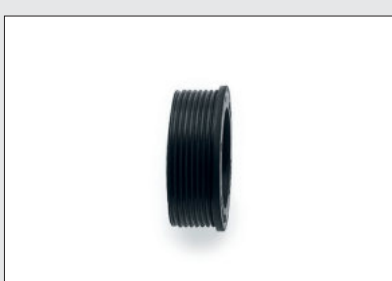

Gummimanschette für Bad-Anschlussrohre

Schwarz. Manschette passend für die meisten Anschlussbögen, speziell für den Direktanschluss an Siphonen.

1053032 für 1 1/4", DN 32-40, a 41 mm, i 26 mm	4,79	5,70 €
1053033 für 1 1/4", DN 32-50, a 50 mm, i 27 mm	6,81	8,10 €



HTEM Abflussrohr

Montagefertig mit einseitiger Steckmuffe und eingelegter Gummidichtung, normgerecht gefertigt aus PP nach DIN 4102.

1053001	L 150, Ø 40 mm	2,18	2,59 €
1053002	L 250, Ø 40 mm	2,52	3,00 €
1053003	L 500, Ø 40 mm	3,11	3,70 €
1053004	L 1000, Ø 40 mm	4,62	5,50 €
<hr/>			
1053005	L 150, Ø 50 mm	2,69	3,20 €
1053006	L 250, Ø 50 mm	3,19	3,80 €
1053007	L 500, Ø 50 mm	4,37	5,20 €
1053008	L 1000, Ø 50 mm	5,80	6,90 €



HTR Übergangsrohr

Mit eingelegter Gummidichtung, normgerecht gefertigt aus PP nach DIN 4102.

1053031	NW 50/40	2,52	3,00 €
----------------	----------	------	---------------



HTR Übergangsrohr kurz

Mit eingelegter Gummidichtung, normgerecht gefertigt aus PP nach DIN 4102.

1053025	NW 50/40	2,52	3,00 €
----------------	----------	------	---------------



HTB Bogen

Standardisiertes Bogenstück aus PP nach DIN 4102.

1053009	Winkel 15°, Ø 40 mm	2,18	2,59 €
1053010	Winkel 30°, Ø 40 mm	2,18	2,59 €
1053011	Winkel 45°, Ø 40 mm	2,18	2,59 €
1053012	Winkel 67,5°, Ø 40 mm	2,18	2,59 €
1053014	Winkel 87,5°, Ø 40 mm	2,18	2,59 €
<hr/>			
1053015	Winkel 15°, Ø 50 mm	2,61	3,11 €
1053016	Winkel 30°, Ø 50 mm	2,61	3,11 €
1053017	Winkel 45°, Ø 50 mm	2,61	3,11 €
1053018	Winkel 67,5°, Ø 50 mm	2,61	3,11 €
1053020	Winkel 87,5°, Ø 50 mm	2,61	3,11 €

Montage-
material

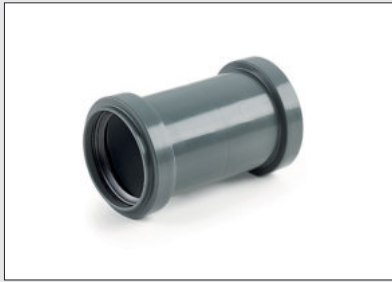

HTMM Doppelmuffe

Mit eingelegten Gummidichtungen, normgerecht gefertigt aus PP nach DIN 4102.

1053023	Ø 40 mm	2,10	2,50 €
1053013	Ø 50 mm	2,27	2,70 €



HTB-S Bogen stufenlos

Mit einem Bogen immer die richtige Gradzahl, stufenlos verstellbar von 0–87°.

1053028	Winkel 0–87°, Ø 50 mm	5,38	6,40 €
---------	-----------------------	------	--------

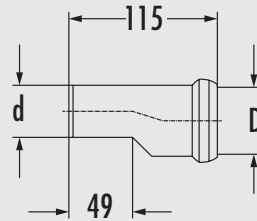

Reduzierstück

Mit Lippendichtung.
– 50/40 mm

1053019	weiß	2,94	3,50 €
---------	------	------	--------



Gleitmittel

Für HT-Rohre.

1053022	Tube 150 ml	4,20	5,00 €
---------	-------------	------	--------

MONTEC®

Armaturenanschluss- Zubehör

In allen Lagen
sicher im Anschluss



Montage-
material

Edelstahlschläuche	Seite 122
Water Box	Seite 123–124
Flex-Frame®	Seite 125–126
Eckventile	Seite 127
Ecco 1 Schmutzfilter	Seite 127
Auslaufventil	Seite 127
Geräteschrägsitzventil	Seite 127
Spüldurchführung	Seite 128
Unterlegscheibe	Seite 128
Kupferrohr verchromt	Seite 128
Doppelverschraubung	Seite 128
Wandscheibe für Kupferrohre	Seite 128
T-Verschraubung	Seite 128
T-Stück	Seite 129
Schlauchplatzsicherung	Seite 129
Hahnlochstopfen	Seite 129
Schraublocher	Seite 129
Perlstrahlregler-Schlüssel	Seite 129
Standhahnschlüssel	Seite 129
Schlauchbrausenabweiser	Seite 130
Muffennippel	Seite 130
Waschmaschinenschlauch- Zuleitung	Seite 130
Waschmaschinenschlauch- Verlängerung	Seite 130
Schlauchklemme	Seite 130
Sicherheits-Zulaufschlauch	Seite 131
Ablaufschlauch	Seite 131
Schlauchverbindungs- röhrchen	Seite 131
Rückflussverhinderer-Nippel	Seite 131
Panzerschlauch	Seite 131
Durchflussmengenmesser	Seite 132

Montage-
material

Hohe Sicherheit
durch engmaschige Edelstahldraht-
umflechtung besonders druckfest

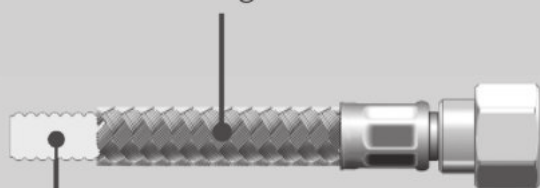

Hygienisch
aufgrund des Inliners aus
PE-RT Material

Flexible Sanitärschläuche

Merkmale:

- Inliner (Material PE-RT) mit kräftiger 0,6 mm Wandstärke
- hohe Knicksicherheit, gleichbleibender Durchfluss gewährleistet
- geprüft auf mikrobiologische Grenzwerte (W 270), geschmacksneutral und geruchsfrei (KTW-A)
- sehr flexibel bei der Montage, minimale Biegekräfte
- hohe Druckbeständigkeit durch hochwertige Edelstahlflechtung
- hohe Spannungsrisssbeständigkeit vom Inliner zu den Anschlussverbindern
- Langzeitstabilität gegen oxidativen Abbau (Alterung)
- einsetzbar bei langjähriger Belastung
- sehr gute Temperaturwechseleigenschaften
- alle positiven mechanischen Eigenschaften nach Arbeitsblatt W 543 DVGW zertifiziert
- Montage und Anschluss darf im Rahmen der Tätigkeiten der "Möbelfachkraft für festgelegte Tätigkeiten" Modul 2 Sanitärtechnik (TÜV Rheinland) erfolgen



Edelstahlschlauch

Robuster, flexibler Wasserschlauch. Der Mantel aus Edelstahlgeflecht und rutschsicherem Stufenabsatz auf dem Rohrstutzen garantiert optimale Funktionseigenschaften.

- 3/8" Quetschverschraubung
- **geprüft nach W 270 + KTW-A**

5031001	L 300 mm, Rohrstutzen 10 mm	9,58	11,40 €
5031002	L 500 mm, Rohrstutzen 10 mm	11,68	13,90 €

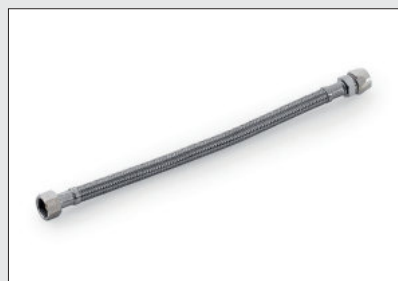

Edelstahlschlauch mit 3/8" Überwurfmutter

Robuster, flexibler Wasserschlauch. Der Mantel aus Edelstahlgeflecht mit 3/8" Überwurfmutter garantiert optimale Funktionseigenschaften.

- 3/8" Quetschverschraubung
- **geprüft nach W 270 + KTW-A**

5031017	L 300 mm	10,67	12,70 €
5031018	L 500 mm	13,45	16,01 €

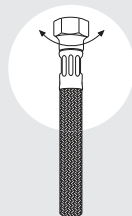

Flex-Edelstahlschlauch Quetschverschraubung

Robustes Edelstahlgeflecht mit drehbarer 3/8" Quetschverschraubung, somit ist keine Schlauchverwindung möglich (**verwindungsfrei**).

- **geprüft nach W 270 + KTW-A**

5031025	L 300 mm, Rohrstutzen 10 mm	11,85	14,10 €
5031026	L 500 mm, Rohrstutzen 10 mm	14,79	17,60 €
5031031	L 1000 mm, Rohrstutzen 10 mm	29,58	35,20 €

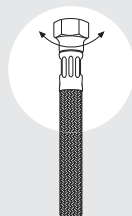

Flex-Edelstahlschlauch Überwurfmutter

Robustes Edelstahlgeflecht mit drehbarer 3/8" Überwurfmutter, somit ist keine Schlauchverwindung möglich (**verwindungsfrei**), mit 3/8" Quetschverschraubung.

Geeignet für Flexschlauch und Kupferrohrverlängerung.

- **geprüft nach W 270 + KTW-A**

5031027	L 300 mm	13,87	16,51 €
5031028	L 500 mm	17,48	20,80 €
5031034	L 1000 mm	34,87	41,50 €

MONTEC®

Water Box

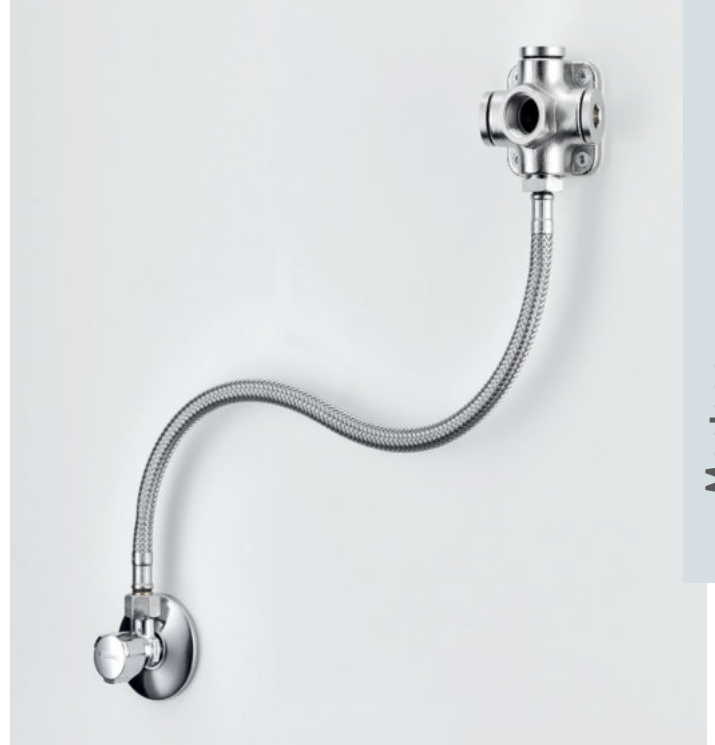

Montage-
material

Die optimale Lösung für den Anschluss mehrerer Geräte an die Hauswasserinstallation.

Die Naber Water Box ermöglicht einen problemlosen Anschluss von mehreren Wasserverbrauchern (Armatür, Geschirrspüler, Waschmaschine) an einen Versorgungspunkt. Dies erleichtert die Montage des Wasseranschlusses verschiedener Geräte in der Küche deutlich. Auch die in modernen Küchen vorhandenen Kochendwasser-Armaturen, Trinkwasserfilter, Kaffeefüllautomaten u. a. können durch die Naber Water Box leicht mit der Hauswasserinstallation verbunden und mit Wasser versorgt werden.

Die Naber Water Box macht den Einsatz verschiedener Eck- und Aufsatzventile überflüssig. Alle Verbraucher werden platzsparend an nur einen Anschlusswürfel angeschlossen und zentral versorgt.

Die Wasserzuführung erfolgt über einen 500 mm langen flexiblen Anschlussschlauch DN 10 mit 3/8" Überwurfmutter. Dieser verbindet das bauseitige Eckventil mit der Naber Water Box. Über die vier verbleibenden 1/2" Anschlüsse der Naber Water Box können alle Geräte mit Festwasseranschluss einfach und problemlos mit dem bauseitigen Kaltwasser-Eckventil verbunden werden.

Bei der Installation von druckfesten Speichern bietet der massive Messingblock der geräteseitigen Sicherheitsgruppe zuverlässigen Halt und ermöglicht über die flexibel wählbare Montageposition ein ausreichendes Gefälle zum Ablaufpunkt des Siphons. Vier Befestigungsbohrungen sorgen für sichere Befestigung am Küchenkorpus oder Mauerwerk.



Der Anschluss der Water Box an ein bauseitiges Eckventil darf im Rahmen der Tätigkeiten der "Möbel-fachkraft für festgelegte Tätigkeiten" Modul 2 Sanitärtechnik (Modulreihe TÜV Rheinland Akademie www.tuv.com) in Zusammenhang mit einer Küchen- oder Möbelmontage erfolgen.

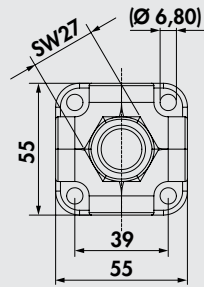

Water Box



Zum Anschluss mehrerer Wasserverbraucher an einen Versorgungspunkt.
Individuelle Montageposition durch Flexschlauch möglich.

- Anschluss 1 x ½" Innengewinde offen, 3 x ½" Innengewinde mit Dichtungstopfen verschlossen
- inkl. 500 mm 3/8" Flex-Edelstahlschlauch (Anschlüsse: ½" AG x 3/8" Überwurfmutter)
- 55 x 55 x 55 mm (H x B x T)
- max. Wasserdurchlaufmenge bis 27 l/min bei 3 bar
- Material: Messing CB 757S, DVGW zertifiziert und Trinkwasser geeignet
- Montage und Anschluss darf im Rahmen der Tätigkeiten der "Möbelfachkraft für festgelegte Tätigkeiten" Modul 2 Sanitärtechnik (TÜV Rheinland) erfolgen

5031035 verchromt

121,01 144,00 €

MONTEC®

Flex-Frame®

Perfekte Montage aller Anschlüsse bei Kücheninseln

Kücheninseln sind als attraktive Eye-catcher im Zentrum großzügiger, hochwertiger Wohnküchen beliebt. Dabei gibt es "hinter den Kulissen" bei Planung und Montage besondere Herausforderungen. Wenn Leitungen, Anschlüsse und Abläufe bauseitig auf dem Boden positioniert sind, ist die Installation umständlich und aufwendig.

Die eindeutig bessere Lösung heißt **MONTEC® Flex-Frame®**. Damit bietet Naber eine sichere und schnelle Möglichkeit, Wasseranschlüsse und alle anderen für die Installation vorgesehenen Komponenten im Unterschrank zu montieren.

Die Basis von **Flex-Frame®** ist ein Montagerahmen aus zwei Befestigungswinkeln mit einem verschiebbaren Mittelstück. Die Fixierung über Langlöcher ermöglicht eine stufenlose Anpassung. Bauseitig vorhandene Wandscheiben der Anschlüsse und Abläufe können stabil und mühelos befestigt werden. Besonders vorteilhaft: Diese perfekte und clevere Einrichtungshilfe ist flexibel auf die gängigen Abmessungen von Küchenunterschrank abgestimmt.

Naber
FLEX FRAME®
↔



Montage-
material



Sauber und übersichtlich montiert: Kalt- und Warmwasser, Abfluss der Spüle, Aufputzsteckdose, Anschluss für Trinkwasserleitung (z. B. für eine Kaffeemaschine mit Festwasseranschluss oder einen Kühlschrank mit Eiswürfelbereiter).

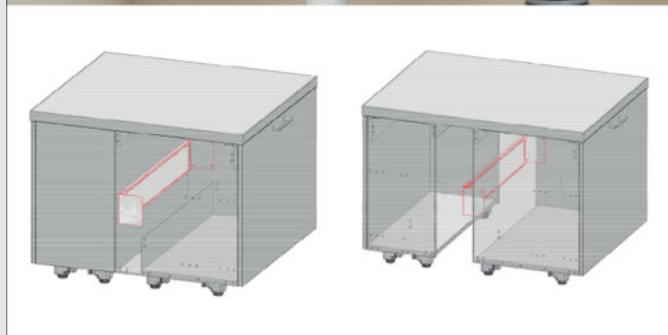

Flex-Frame®

Bei der Installation von Wasseranschlüssen findet der Kücheninstallateur im Normalfall bereits vorinstallierte Eckventile an der Wand vor. Für den Wasserablauf befindet sich meist in direkter Nähe zu den Eckventilen der Anschluss für den Abfluss.

Wird eine Kücheninsel geplant, sehen die Gegebenheiten anders aus. Hier sind die Leitungen und Abläufe auf dem Fußboden positioniert und nur sehr umständlich erreichbar.

Flex-Frame® bietet dem Installateur eine saubere Lösung. Um alle gängigen Breiten von Küchenmöbeln abzubilden, besteht das Produkt aus jeweils zwei Winkeln, auf welche ein verschiebbares Mittelstück aufgesetzt wird. Langlöcher im Mittelstück ermöglichen eine flexible Längenanpassung des Flex-Frame® an die gängigen Abmessungen von Küchenunterschrank. Mithilfe des Flex-Frame® wird eine zusätzliche Montageebene erschaffen, die die Möglichkeit bietet, sämtliche Komponenten frei positionierbar und sicher unterzubringen.

Montageposition des Flex-Frame®

Je nach Planungsposition des Spülenschranks kann der Flex-Frame® innerhalb des Unterschranks oder auch außerhalb im Bauraum dahinter montiert werden. Dadurch entsteht bei beengten Einbausituationen mehr Platz z. B. für Abfalltrennsysteme, Wasserfilter oder Untertischgeräte.



Hinweis

Nicht im Lieferumfang enthalten: Wandscheiben/Pressfittings (z. B. Wavin® Logafix oder Tigris, Viega® Sanpress).

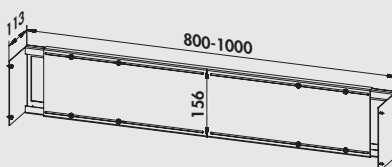
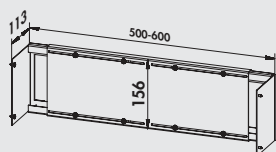

Flex-Frame®

Montagerahmen Stahlblech, weiß (RAL 9010), teleskopierbar.

- für eine saubere Montageebene in Küchenunterschrank
- Montagemöglichkeiten für handelsübliche Eckventile (1/2", 3/8") in Verbindung mit Wandscheiben/Pressfittings für Aufputzsteckdosen, Rohrschellen für HT-Rohre, Naber Water Box, etc.
- einsetzbar für Schrankbreiten 500/600 oder 800/900/1000 mm (16+19 mm Korpusstärken)
- hochwertige Optik durch kratz- und schlagfeste Pulverbeschichtung
- einfache Montierbarkeit durch vorheriges Fixieren des Rahmens auf die gewünschte Korpusbreite

5031037 für Schrankbreiten 500/600 mm 95,80 **114,00 €**

5031038 für Schrankbreiten 800/900/1000 mm 119,33 **142,00 €**

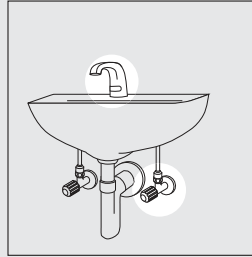

Eckventil

Anschlussarmatur mit selbstdichtendem Installationsgewinde, mit Verlängerung, Schubrosette verchromt.
— geprüft nach DIN 3227

5031004	1/2", chrom	14,96	17,80 €
---------	-------------	-------	---------

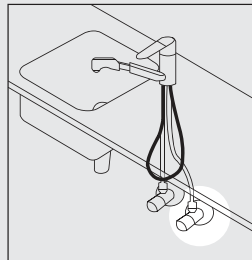

Eckventil COMFORT

Anschlussarmatur mit Verlängerung, Schubrosette verchromt, zugfestem Messing-Konus, Quetschverschraubung mit Längenausgleich und selbstdichtendem Gewinde.

— Geräuschklasse I
— geprüft nach DIN 3227

5031029	1/2", chrom	16,13	19,19 €
5031003	3/8", chrom	19,66	23,40 €

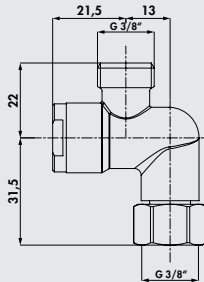

Schmutzfilter Ecco 1

Für Eckventile DN 10. Mit Filtereinsatz und lösbarer Schraube. Schützt die Kartusche vor Schmutzeinspülungen. Bei Hochdruckarmaturen werden zwei Filter benötigt, bei Niederdruckarmaturen nur ein Filter.

5031005	3/8", chrom	28,99	34,50 €
---------	-------------	-------	---------

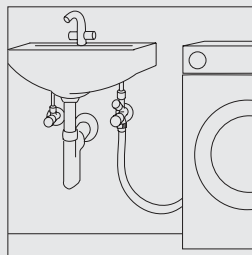

GA Eckventil 2

Verchromte Armatur zum Anschluss von Geschirrspüler und Waschmaschinen, mit selbstdichtendem Gewinde, mit Rückflussverhinderer, Längenausgleichverschraubung, Kronengriff und Schubrosette.

5031030	1/2", chrom	57,73	68,70 €
5031006	3/8", chrom	73,45	87,41 €

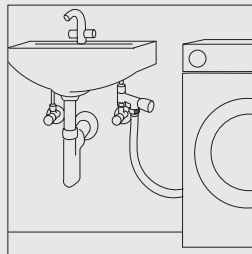

Auslaufventil

Für Eckventil-Anschluss, mit Kronengriff und Längenausgleichverschraubung, inkl. Rückflussverhinderer.

— passend für Kupferrohr 10 mm

5031009	3/8", chrom	53,61	63,80 €
---------	-------------	-------	---------

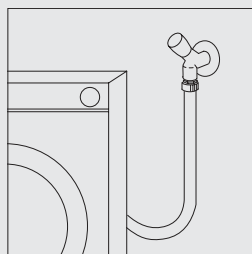

Geräteschrägsitzventil

Mit Fettkammeroberteil, Schlauchverschraubung und Rückflussverhinderer.

5031032	1/2", chrom	52,94	63,00 €
---------	-------------	-------	---------

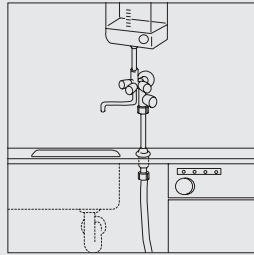

Spüldurchführung

Für die zuverlässige dichte Verbindung von Wasserzuleitung und Spülen-/ Mischbatterie. Ein Verstellbereich von 70 mm erlaubt auch die Verwendung sehr starker Arbeitsplatten oder dickwandiger Spülenformteile. Ventileitig mit biegsamen Schlauchanschluss.

Kupferrohr-Ø: 12 x 500 mm und 3/4" Überwurfmutter mit Dichtung und Schlauchverschraubung 1/2" x 12 mm.

5031014 Ø 12 mm, chrom 74,37 88,50 €

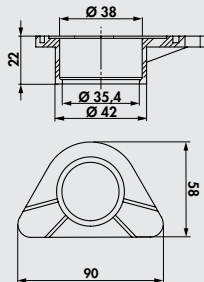

Unterlegscheibe

Optionales Zubehör für alle Armaturen. Diese Kunststoffscheibe sorgt vor allem unter Edelstahlspülen für zusätzliche Stabilität.

5031020 weiß 5,46 6,50 €



Kupferrohr verchromt

Konfektioniert zu Ringen à 5000 mm.

5031010 L 5000 mm, Ø 10 mm 100,84 120,00 €



Doppelverschraubung

Mit zwei Quetschverschraubungen, chrom.

Nur in VE von 20 Stück lieferbar.

5031016 3/8" x 3/8", Ø 10 mm, Preis pro VE 131,93 157,00 €



Wandscheibe für Kupferrohre

Chrom mit Quetschverschraubung.

5031036 1/2", Ø 10 mm 32,10 38,20 €



T-Verschraubung

Chrom mit 3 Quetschverschraubungen.

5031039 3/8" x 3/8" x 3/8", Ø 10 mm 15,04 17,90 €



T-Stück

Für Anschluss an Wasch- und Geschirrspülmaschinen.
2 Außengewinde 3/4" und 1 Innengewinde 3/4".

5031046 chrom 36,97 43,99 €



Schlauchplatzsicherung



Für 1/2"-Schläuche, Innen- und Außengewinde 3/4" und Schließfunktion bei Platzen oder Abrutschen des Anschlussschlauchs. Reagiert auf Wasserdruck bis maximal 18 l/min. Durchlaufmenge.

5031051 chrom 27,23 32,40 €



Hahnlochstopfen

Der Hahnlochstopfen aus Kunststoff verschließt ein vorhandenes, aber ungenutztes Loch für Mischbatterien in der Spüle.

— Stopfen Ø 50 mm

1051008 chrom 12,52 14,90 €



Schraublocher

Einfaches, aber wirkungsvolles Stanzgerät zum Lochen von Edelstahlspülen, robuste und saubere Präzisionsverarbeitung für Dauergebrauch.

Locht Eisen- und Stahlbleche bis zu 2 mm Stärke und VA-Nirosta-Stahlbleche bis 1,5 mm Stärke.

1051016 Ø 35 mm, M 12 x 1,5 88,24 105,01 €

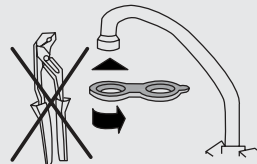

Perlstrahlregler-Schlüssel

Strapazierfähiger Perlstrahlregler-Schlüssel aus extrem belastbarem, faserverstärktem Kunststoff. Passend für die meisten Perlstrahlregler.

5031047 rot 4,54 5,40 €



Standhahnschlüssel

Aus Chrom-Vanadium-Spezialstahl, sehr robust, schwenkbarer Quergriff, mit schwenkbarer, gefederter Klaue für Rechts- und Linksgang. Zur einfachen Montage und Demontage von schwer zugänglicher Armaturenverschraubung.

— Größe 3/8"-1 1/4"

— Spannbereich 10–32 mm

5031048 L 235 mm 46,72 55,60 €

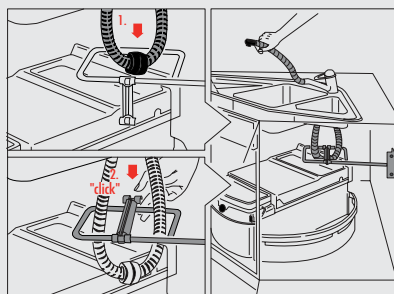

Rondo plus Schlauchbrausenabweiser

Für alle handelsüblichen Schlauchbrausen-Armaturen.

- einfache Montage durch Anschrauben im Unterschrank
- Zwangsführung des Schlauches in die verbleibenden Freiräume, rechts, links, hinten, oben
- installierte Einbaugeräte werden in ihrer Funktion nicht behindert
- Metallbügel, epoxydharz-pulverbeschichtet
- **optionales Zubehör für Rondo plus**

8011175 weiß 19,83 23,60 €

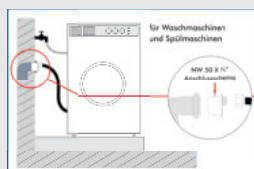

Muffennippel

Ablauf-Schlauch, fest verschraubt.

- für Waschmaschinen, Spülmaschinen und Schmutzwasserpumpen
- kein Herausrutschen des Ablaufschlauches
- dauerhafte und dichte Verbindung
- universell einsetzbar
- Muffen-Nippel NW 50 x 3/4"
- Schlauchtülle mit 3/4" Überwurfmutter

5031121 weiß 16,39 19,50 €



Waschmaschinen Schlauch-Zuleitung

Waschmaschinen-/Spülmaschinen Schlauch Zuleitung. Mit einer geraden Verschraubung 3/4" und einer Winkelverschraubung 3/4", grau, temperaturbeständig bis max. 25 °C, nur für Kaltwasseranschluss.

- **Betriebsdruck max. 10 bar**

5031100 L 1500 mm 10,42 12,40 €

5031102 L 2500 mm 16,72 19,90 €

5031103 L 3500 mm 21,26 25,30 €



Waschmaschinen Schlauch-Verlängerung

Waschmaschinen-/Spülmaschinen Schlauch Verlängerung, PVC grau, eine gerade Kunststoff-Verschraubung 3/4" und ein fertig montiertes Außengewinde 3/4", temperaturbeständig bis max. 25 °C.

- **Betriebsdruck 10 bar**

5031104 L 1500 mm 9,50 11,31 €

5031105 L 2500 mm 13,95 16,60 €



Schlauchklemme

Stahlverzinkt mit Sechskantschraube.

- alufarbig
- Bandbreite 9 mm

4011043 1/2" 3/4", Nennweite 12–22 mm 2,10 2,50 €

4011044 3/4" 7/8", Nennweite 20–32 mm 2,44 2,90 €



Sicherheits-Zulaufschlauch

Für Wasch- und Geschirrspülmaschinen, Ventil schließt automatisch beim Platzen des Schlauches, mit gerader Verschraubung und einer Winkelverschraubung.

- maximaler Druck 10 bar
- maximale Wassertemperatur 90 °C

5031106	L 1500 mm	60,67	72,20 €
5031107	L 2000 mm	69,33	82,50 €
5031108	L 3000 mm	91,60	109,00 €



Ablaufschlauch

Kunststoff-Ablaufspiralschlauch mit Schlauchhalter, beidseitig mit angespritzten, elastischen Muffen. Besonders geeignet für den Abflussanschluss der Geräte in Einbauküchen. Der Schlauch kann beim Einschieben des Gerätes unter die Arbeitsplatte nicht abknicken. 19 mm und 22 mm Anschlussmuffen, grau.

5031109	L 1500 mm	8,74	10,40 €
5031110	L 2500 mm	11,68	13,90 €



Schlauchverbindungsrohrchen 3/4" Kunststoff

Passend zu Ablaufschlauch 5031109 und 5031110.

5031111	L 75 mm, Ø außen 19 und 22 mm	2,35	2,80 €
---------	-------------------------------	------	--------

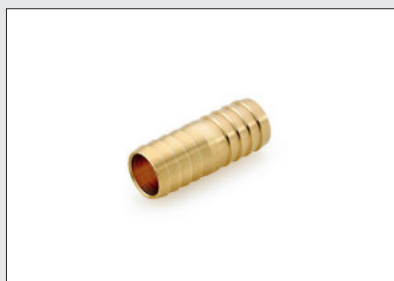

Schlauchverbindungsrohrchen 3/4" Messing

Passend zu Ablaufschlauch 5031109 und 5031110.

5031114	L 53 mm, Ø 19 mm	5,38	6,40 €
---------	------------------	------	--------



Rückflussverhinderer-Nippel 3/4"

Rückflussverhinderer schützen Trinkwasserleitungen vor dem ungewollten Rückfluss von verbrauchtem Wasser gemäß DIN EN 61770.

- für Weißgeräte gemäß KTW-BWGL
- Messing
- Rückflussverhinderer-Nippel Innengewinde 3/4" x 3/4" Außengewinde zum Schutz von Wasserrücklauf bei Geschirrspülern, Waschmaschinen und ähnlichen Geräten

5031119	IG/AG 3/4"	23,11	27,50 €
---------	------------	-------	---------



Panzerschlauch

Waschmaschinenschlauch mit Edelstahlgeflecht, eine Seite mit 3/4" Außengewinde, andere Seite mit Überwurfmutter und 3/4" Innengewinde. Betriebsdruck: 10 bar, Platzdruck: 80 bar, Hitzebeständigkeit: max. 90 °C

5031112	L 1000 mm	31,26	37,20 €
5031113	L 2000 mm	48,15	57,30 €
5031116	L 3000 mm	67,90	80,80 €



Durchflussmengenmesser

Messbecher. Kunststoff. Für Durchflussmessung.
Zur Kontrolle der Wasserdurchflussmenge bei Niederdruck-Speichern.
Hinweis: Die Wasserdurchlaufmenge sollte **4,5-5 l/min** nicht übersteigen!
Eine zu hohe Wasserdurchflussmenge kann **im Extremfall zum Platzen des Boilers führen.**

6011045 rot	59,92	71,30 €
-------------	-------	---------

MONTEC®

Elektro-Zubehör

Worauf Sie sich
verlassen können



Montage-
material

■ Energie Box	Seite 134–135
Küchenanschlussbox	Seite 136
Verbindungsdose	Seite 136
Evoline® Plug	Seite 137
Flachstecker	Seite 138
Dreifach-Tischsteckdose	Seite 139
Schutzkontakt-Stecker	Seite 139
Schutzkontakt- Winkelstecker	Seite 139
Adapter für Schweizer Stecker	Seite 139
Schutzkontakt- Schalenkupplung	Seite 139
Spiralverbindungsleitung	Seite 139
Verbindungsleitung	Seite 140
Anschlussleitungen	Seite 140
Netzsnüre	Seite 140
Herdanschlussdose	Seite 141
Vario Energieverteiler	Seite 141
Wago Verbindungsklemme	Seite 141
Wago Durchgangsklemme	Seite 142
Isolierband	Seite 142
Putzausgleichsring	Seite 142
Kabelkanal	Seite 142
Kabeldurchführung	Seite 142
Wippschalter	Seite 143
Schukosteckdose	Seite 143
Abdeckrahmen	Seite 143
Einbaudose	Seite 143–144

MONTEC® Energie Box

Anschluss von Kochfeld,
Backofen oder Geschirrspüler leicht gemacht

Die Montagehilfe für die Küche von Naber. Sie findet Anwendung, wenn Kochfeld und Backofen nicht als Kombigerät verbaut sind. Zudem sparen Sie Platz bei der Montage. Eine mechanische Abzieh-sicherung sorgt für sicheren Halt der Stecker in der Anschlussbox.

Die vieradrige Abgangsleitung ist als Festanschluss an Kochfelder mit einer **maximalen** Leistungsaufnahme von **2 x 3680 W** vorgesehen. Die dreiadrige Abgangsleitung mit Schutzkontakt Kupplung ist ausschließlich zum Anschluss eines steckerfertigen Backofens/Geschirrspülers mit einer maximalen Leistungsaufnahme von **1 x 3680 W** vorgesehen.

Max. Auslastung: 11 KW (bei symmetrischer Verteilung).



Selbstverlöschendes Material gemäß UL 94 (FR). Im Brandfall wird dieser Kunststoff nach Entfernen der Zündquelle innerhalb kurzer Zeit aufhören zu brennen (selbstverlöschend).



Bitte beachten: Allgemeine Sicherheitsvorschriften

- Vor Gebrauch bzw. Inbetriebnahme der Energie Box unbedingt die Gebrauchsanweisung beachten. Produkt darf **NUR** von einer Elektrofachkraft angeschlossen werden.
- Die Energie Box entspricht der Schutzklasse IP20 und ist **NICHT** für den Einsatz in Feuchträumen geeignet. Die Montage muss entsprechend geschützt erfolgen.
- Nach dem Einstecken der Anschlussleitungen in die Energie Box ist die mechanische Verriegelung der Steckverbindungen zu überprüfen.
- Transport oder unsachgemäße Verwendung kann zur Beschädigung des Gerätes führen. In diesem Fall das Gerät nicht öffnen oder in Betrieb nehmen und das beschädigte Gerät austauschen.
- Bei Nichteinhalten der Anweisungen erlischt die Gewährleistung durch den Hersteller.

Anschluss Eingang (zum Anschluss auf die Herdanschlussdose)
1 x Festanschluss Kabel 2.0 m – 5G2,5 mm² mit Aderendhülsen
max. Auslastung 11 KW (3-phasig)



Geschirrspüler/Backofen

1 x Kabel 2.0 m, 3G1,5 mm² – Seite 1: Stecker EPN1104 – Seite 2: Schutzkontaktkupplung max. Auslastung 3680 W (1-phasig)



Induktionsfeld/Kochfeld

1 x Kabel 2.0 m, 4G2,5 mm² – Seite 1: Stecker EPN1204



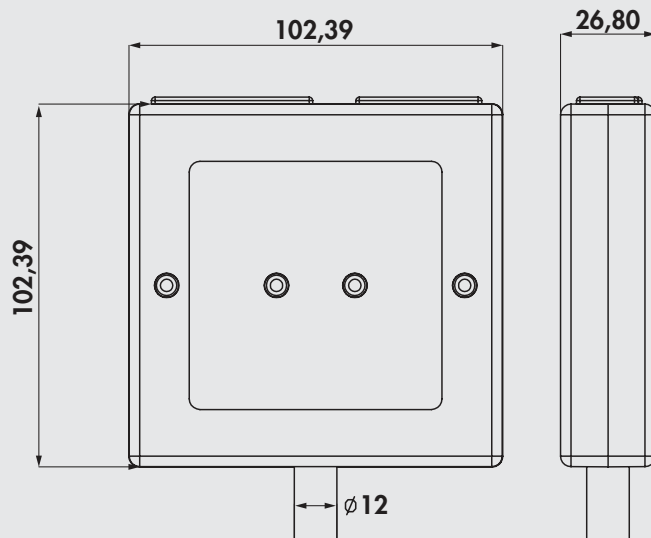

Energie Box



Technische Daten:

- Eingangsspannung 400 V
- Ausgangsspannung 4-polig (2-phasig) 400 V
- Ausgangsspannung 3-polig (1-phasig) 230 V
- Strom max. 20 A
- geprüft gemäß IEC 60670-1 (DIN EN 60670-1), IEC 60670-22 (DIN EN 60670-22) und IEC 61535 (DIN EN 61535)
- Material: Selbstverlöschend gemäß UL 94 (FR). Im Brandfall wird dieser Kunststoff nach Entfernen der Zündquelle innerhalb kurzer Zeit aufhören zu brennen (selbstverlöschend).
- Aufbau: das Gehäuse ist verschraubt und darf von Unbefugten nicht geöffnet werden
- Maße der Box: 102 x 105 x 27 mm (H x B x L)
- Schutzart für das gesamte Produkt IP20
- Material: Kunststoff

Berechnung zum Anschlusswert der Energie Box:

- Gesamtanschlusswert Herdsteckdose: 11 KW (bei symmetrischer Aufteilung)
- Kochfeldleistung (4-poliger Anschluss): max. 7360 W (2-phasig)
- Backofenleistung (3-poliger Anschluss): max. 3680 W (1-phasig)

Die Verwendung einer Tischsteckdose zum Anschluss mehrerer Stromabnehmer über die Schalenkupplung ist aus Sicherheitsgründen nicht erlaubt.

Ist am Induktionskochfeld bereits ein Kabel fest angeschlossen, sollte dieses zwingend verwendet werden. In diesem Fall muss der 4-polige Stecker vom vormontierten Kabel der Energie Box gelöst und an das vorhandene Kabel des Induktionskochfeldes angebracht werden.

7012050	je 2 m Kabellänge	115,97	138,00 €
7012051	je 5 m Kabellänge	180,67	215,00 €
7012052	5 m/2 m (Zuleitung) Kabellänge	167,23	199,00 €
Optionales Zubehör			
7012053	Adapterkabel, 10 m, 3 x 1,5 mm ²	71,43	85,00 €

Montage-
material

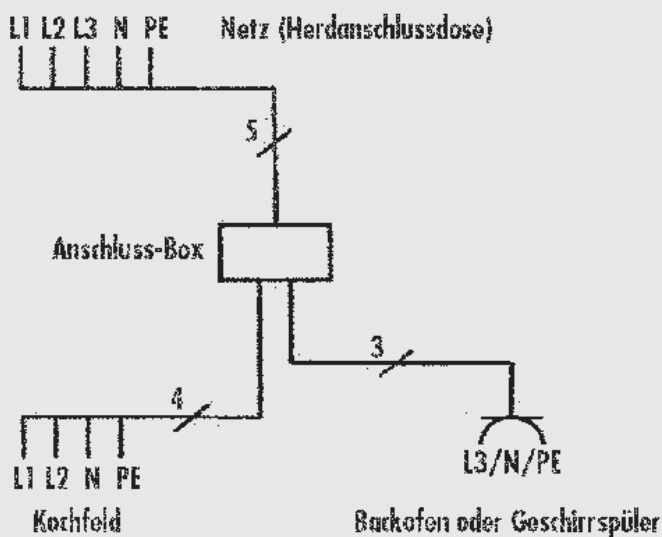

Küchenanschlussbox



Der praktische Elektroküchenanschluss ist bereits mit allen notwendigen Anschlussleitungen für Kochfeld, Backofen, Geschirrspüler oder Induktionsfelder ausgestattet. Ausgehend von der Herdsteckdose lassen sich die Elektrogeräte der Küche problemlos anschließen und der Elektroanschluss einfach und platzsparend erledigen.

Technische Daten:

- Eingangsspannung 400 V
- Vorsicherung max. 16 A
- Leitung und Dose geprüft gemäß IEC 60670-1 (DIN EN 60670-1), IEC 60670-22 (DIN EN 60670-22) und IEC 61535 (DIN EN 61535)
- Aufbau: Das Dosengehäuse ist verschraubt und durch Siegel gegen unbefugte Öffnung gesichert. Dadurch wird jeder Eingriff in die Verdrahtung verhindert. Die interne Verdrahtung ist auf einem Etikett aufgedruckt.
- graue Verteilerdose 45 x 95 x 95 mm (H x B x L)

Berechnung zum Anschlusswert der Küchenanschlussbox:

- Gesamtanschlusswert Herdsteckdose 11 KW (bei symmetrischer Aufteilung)
- Kochfeldleistung (4-poliger Anschluss) max. 7360 W (2-phasig)
- Backofenleistung (3-poliger Anschluss) max. 3680 W (1-phasig)

Das Gerät entspricht der Schutzklasse IP20 und ist nicht für den Einsatz in Feuchträumen geeignet. Der Anschluss und die Inbetriebnahme dürfen nur durch eine Elektrofachkraft erfolgen.

Auf die Verwendung einer Tischsteckdose zum Anschluss mehrerer Stromabnehmer, über die Schalenkupplung, sollte aus Sicherheitsgründen verzichtet werden.

7012017	je 1,8 m Kabellänge, weiß	77,31	92,00 €
7012018	je 4,8 m Kabellänge, weiß	114,29	136,01 €
7012019	4,8 m/1,8 m (Zuleitung) Kabellänge, weiß	97,48	116,00 €



Verbindungsdose



Montagebox zur Verbindung von Anschlusskabeln. 16 Einführungen, 3 Bodeneinführungen, mit selbstdichtenden, weichen Einführungsmembranen. Werkzeug zum Öffnen der Leitungseinführung nicht erforderlich, Dichtbereich 2–14 mm. Mit außenliegenden Befestigungslaschen.

- Leiterquerschnitt: 2,5 mm²
- Bemessungsisolationsspannung AC: 400 V
- Einführungen Gesamtzahl: 19
- Schutzart: IP55 – nach DIN EN 60670 (VDE 0606)
- Bestückung: Schraubklemme 5-polig 2,5 mm²
- 85 x 130 x 37 mm (H x B x T)

7011089	grau	11,85	14,10 €
---------	------	-------	---------



Evoline® Plug

Der innovative Flachstecker, der Ihnen mehr Platz schenkt! Durch seine niedrige Höhe können Möbel müheloser und näher an der Wand abschließen.

Mit Hilfe des verlängerten Griffelements können Sie den Stecker ganz einfach ohne viel Kraftaufwand aus der Dose hebeln.

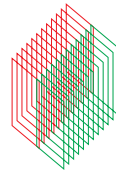

Ausgezeichnet mit dem 1. Preis
11. Designpreis des Landes
Nordrhein-Westfalen 2009
Universal Home: Product Design

Montage-
material



Evoline® Plug



Losser Flachstecker, **nur 5 mm tief**. Überall da, wo Platzverhältnisse sehr begrenzt sind, hat Evoline® Plug seinen Auftritt.
— 3680 W/16 A

7011069 weiß	20,17	24,00 €
--------------	-------	---------



Verbindungsleitung mit Evoline Plugstecker



Mit Evoline® Plugstecker und Gerätesteckdose, 3 x 1,5 mm² verdrahtet.
— Leitung H05VV-F3 x G 1,5 mm²
— 3680 W/16 A

7011068 L 500 mm, weiß	32,02	38,10 €
------------------------	-------	---------

7011067 L 1000 mm, weiß	34,03	40,50 €
-------------------------	-------	---------

7011066 L 2000 mm, weiß	43,36	51,60 €
-------------------------	-------	---------



Dreifach-Tischsteckdose mit Evoline Plugstecker



250 V, Steckdosen schräg angeordnet 45°, 3000 mm Netzanschlussleitung, mit Evoline® Plugstecker.
— Leitung H05VV-F3 x G 1,5 mm²
— 3680 W/16 A

7011065 L 3000 mm, weiß	46,13	54,89 €
-------------------------	-------	---------

Montage-
material



Flachstecker

Der innovative Flachstecker löst ein altes Problem: Möbel oder Geräte können jetzt sehr nah an die Wand gerückt werden, denn der Flachstecker hat eine extrem flache Bauweise. Aber auch in normalen Steckdosen schmiegt er sich flach an die Wand und ist somit ein kleines Designobjekt für Ihre Küche!

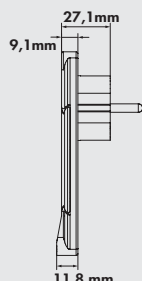

Flachstecker



Flachstecker, lose für die Schraubmontage.
Nur 12 mm tief, extrem flach für sicheren Kontakt auf kleinstem Raum.
– 3500 W/16 A

7012020 weiß	19,33	23,00 €
--------------	-------	---------



Verbindungsleitung mit Flachstecker



Flachstecker und Kupplung (Gerätesteckdose), fertig konfektioniert.
– Leitung H05VV-F3 x G 1,5 mm²
– 3500 W/16 A

7012021 L 500 mm, weiß	27,14	32,30 €
7012022 L 1000 mm, weiß	29,66	35,30 €
7012023 L 2000 mm, weiß	37,14	44,20 €



Dreifach-Tischsteckdose mit Flachstecker



Flachstecker und 3-fach Tischsteckdose 45°, 3000 mm Netzanschlussleitung, fertig konfektioniert.
– Leitung H05VV-F3 x G 1,5 mm²
– 3500 W/16 A

7012024 weiß	42,35	50,40 €
--------------	-------	---------



Dreifach-Tischsteckdose



Steckdosen schräg angeordnet 45°, weiß, mit Schutzkontakt-Winkelstecker.
 – Leitung H05VV-F3 x G 1,5 mm²
 – belastbar max. 3500 Watt

7011058	L 1400 mm Netzanschlussleitung	16,22	19,30 €
7011087	mit erhöhtem Berührungsschutz, L 3000 mm Netzanschlussleitung	23,03	27,41 €



Schutzkontakt-Stecker



Mit integrierter Zugentlastung und zentralem Leitungsanschluss.
 – belastbar max. 3500 Watt

7011021	weiß	3,53	4,20 €
---------	------	------	--------



Schutzkontakt-Winkelstecker



Mit integrierter Zugentlastung und seitlichem Leitungsanschluss.
 – belastbar max. 3500 Watt

7011040	weiß	4,87	5,80 €
---------	------	------	--------



Adapter für Schweizer Stecker

Mit diesem Adapter von Schuko- auf Schweizer Stecker, wird aus einem Schukostecker ein CH-konformer Anschluss.

- schwarz
- Schutzart IP20, Bauart durch Electrosuisse geprüft
- nach Montage ist Adapter nicht mehr lösbar

7011042	bis max. 16 A/250 V	18,32	21,80 €
7011027	bis max. 10 A/250 V	15,71	18,69 €



Schutzkontakt-Schalenkupplung



- 2-polig
- belastbar bis 3500 W
- schlagfest

7011059	weiß	6,97	8,29 €
---------	------	------	--------



Spiralverbindungsleitung



Mit Schutzkontakt-Winkelstecker und Schalenkupplung, dehnbar von 0,6–2,75 m.

- Leitung H05VV-F3 x G 1,5 mm²
- belastbar max. 3500 Watt

7011044	weiß	73,61	87,60 €
---------	------	-------	---------



Verbindungsleitung



Mit Schutzkontakt-Winkelstecker und Schalenkupplung.
– Leitung H05VV-F3 x G 1,5 mm²
– belastbar max. 3500 Watt

7011063	L 2000 mm, weiß	13,19	15,70 €
7011045	L 3000 mm, weiß	17,23	20,50 €
7011046	L 5000 mm, weiß	23,19	27,60 €



Anschlussleitung 1



Abgemantelt, abisoliert, mit Aderendhülsen und Kabelschuhen.
(inkl. Kupferzuschlag)

7012006	L 2000 mm, 5 x 1,5 mm ²	16,05	19,10 €
7012007	L 1500 mm, 5 x 2,5 mm ²	18,32	21,80 €
7012008	L 2000 mm, 5 x 2,5 mm ²	20,76	24,70 €



Anschlussleitung 2



Abgemantelt, abisoliert, beidseitig mit Aderendhülsen.
(inkl. Kupferzuschlag)

7012001	L 1500 mm, 5 x 1,5 mm ²	12,86	15,30 €
7012002	L 2000 mm, 5 x 1,5 mm ²	15,21	18,10 €
7012003	L 1500 mm, 5 x 2,5 mm ²	16,72	19,90 €
7012004	L 2000 mm, 5 x 2,5 mm ²	17,06	20,30 €
7012013	L 3000 mm, 5 x 2,5 mm ²	27,48	32,70 €
7012014	L 5000 mm, 5 x 2,5 mm ²	56,55	67,29 €



Anschlussleitung auf Rolle



– Leitung H05VV-F3 x G 1,5–2,5 mm² (inkl. Kupferzuschlag)
– 1 Rolle 50 m

7012011	3 x 1,5 mm ²	191,60	228,00 €
7012010	5 x 2,5 mm ²	378,15	450,00 €



Netzschüre



Mit angespritztem Schutzkontakt-Winkelstecker. (inkl. Kupferzuschlag)
– Leitung H05VV-F3 x G 1,5 mm²

7011061	L 2000 mm	11,60	13,80 €
7011062	L 3000 mm	13,11	15,60 €



Universal-Herdanschlussdose



Für Auf- und Unterputz nach VDE 0606.

- mit Krallenträger
- Abdeckkappe mit Schnappverschluss
- Großer Anschlussraum durch Anordnung der Klemmen außerhalb der UP-Dose
- Tragrahmen für Schraubbefestigung auf 58er und 70er Schaltdose oder Dübelbefestigung
- Abgedeckte Doppelklemme 5 x 6 mm² Nennquerschnitt

7012012 weiß 16,05 19,10 €



Herdanschlussdose flach



Für Unterputzmontage.

- 16 A/400 V
- mit Krallenträger
- für 55 mm Wanddose, Höhe 12 mm
- mit Schraubklemme 5 x 2,50 mm² und Zugentlastung
- Klemmen mit Farbkodierung entsprechen den gültigen Aderfarben
- mit Schnappdeckel

7012025 weiß 12,10 14,40 €



Herdanschlussdose WAGO Klemmen



Für Auf- und Unterputzmontage.

- 16 A/V400 V
- schraubenlose Klemmstellen bis 6 mm²
- für 55 mm Wanddose, H 12 mm
- schwenkbare Zugentlastung
- Doppel-Kabelabgang (5 x 2 mm², 3 x 4 mm²)
- mit Schnappdeckel

7012028 weiß 35,21 41,90 €

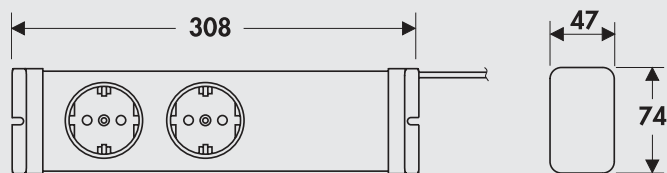

Vario Energieverteiler

Mit 1500 mm Netzanschlussleitung. Der Vario Energieverteiler steuert das Zusammenspiel von starken Verbrauchern mit hohen Anschlusswerten an eine 230 V/16 A Schutzkontaktsteckdose.

Bei gleichzeitigem Betrieb von zwei Geräten mit hohem Energieverbrauch (z. B. Waschmaschine und Trockner oder Spülmaschine und Boiler), kann es während der Heizphase der Geräte zur Überlastung der Versorgungsleitung und nachfolgend zum Auslösen des Leitungsschutzschalters kommen.

Dies erkennt der Vario Energieverteiler und schaltet ein Gerät aus, um das Auslösen der Sicherung zu verhindern.

Wird beispielsweise in der schwarzen Steckdose eine Waschmaschine betrieben und in der weißen Steckdose ein Wäschetrockner, wird der Wäschetrockner während der Heizphase der Waschmaschine kurzzeitig ausgeschaltet. Nach Ende des Heizvorgangs der Waschmaschine wird der Trockner automatisch wieder zugeschaltet. Ist die weiße Steckdose eingeschaltet, leuchtet automatisch auch die rote Funktionsanzeige. Ein 2-poliger, beleuchteter Wippschalter bietet zusätzlich die Möglichkeit alle angeschlossenen Verbraucher vom Netz zu trennen, um potentielle Gefahrenquellen zu verhindern. Der erweiterte Berührungsschutz bietet Ihnen und Ihrer Familie eine zusätzliche Sicherheit.

- Abschaltung durch Überlastungsschutz bei ca. 3400 W
- Wiedereinschaltung bei ca. 450 W

7011064 silber 102,52 122,00 €



Wago Verbindungsklemme

- 3 Klemmstellen mit Betätigungshebel
- Nennquerschnitt 0,14–4 mm²
- Farbe transparent
- Nennspannung 450 V
- Nennstrom 32 A
- geeignet für Massivleiter, flexible Leiter, mehrdrahtige Leiter
- **lieferbar nur in VE von 50 Stück**

7011039 transparent, Preis pro VE 53,87 64,11 €

Montage-
material



Wago Durchgangsklemme

- 2 Klemmstellen mit Betätigungshebel
- Nennquerschnitt 0,2–4 mm²
- Farbe transparent
- Nennspannung 450 V
- Nennstrom 20 A
- geeignet für Massivleiter, flexible Leiter, mehrdrahtige Leiter
- **lieferbar nur in VE von 60 Stück**

7011097 transparent, Preis pro VE 63,70 **75,80 €**



Isolierband

- L 10 m
- B 15 mm

7011052 weiß 4,45 **5,30 €**



Putzausgleichsring



Für Schalterdose. Geeignet bei Nischenrückwänden.

- H 12 mm
- Ø 60 mm

7011043 rot 2,10 **2,50 €**

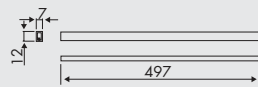

Kabelkanal

Kunststoffkanal mit Klebeband. Geeignet für LED Leuchten und Halogenstrahler.

- 497 x 12 x 7 mm (L x B x H)

7011088 L 497 mm, edelstahlfarbig 2,94 **3,50 €**

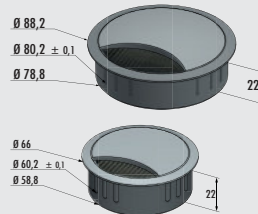

Kabeldurchführung Metall

Rund. Mit Bürste. Aus Zamak (Zinkdruckguss).

- Schafthöhe 22 mm

7011090 Ø 80 mm, edelstahlfarbig 26,22 **31,20 €**

7011091 Ø 60 mm, edelstahlfarbig 22,52 **26,80 €**

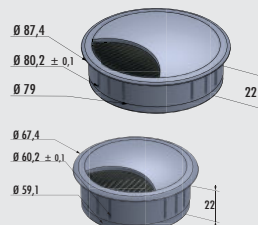

Kabeldurchführung Kunststoff

Rund. Mit Bürste.

- Schafthöhe 22 mm

7011092 Ø 80 mm, silber lackiert 6,89 **8,20 €**

7011093 Ø 60 mm, silber lackiert 4,96 **5,90 €**

7011095 Ø 80 mm, schwarz matt 5,80 **6,90 €**

7011096 Ø 60 mm, schwarz matt 3,95 **4,70 €**

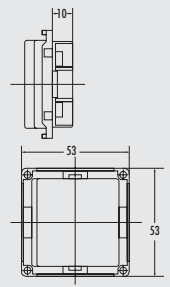

Wippschalter



- Kontakt einpoliger Ausgang
- Schaltspannung 230 V
- Schaltstrom 16 A

7013046 silberfarbig	20,00	23,80 €
----------------------	-------	---------

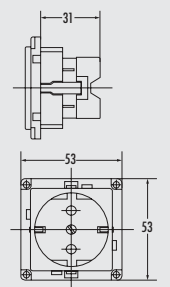

Schukosteckdose



- Spannung 230 V
- Strom 10/16 A

7013047 silberfarbig/schwarz	26,97	32,09 €
------------------------------	-------	---------

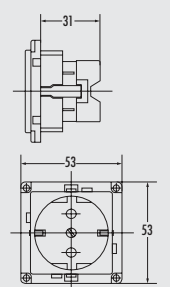

Schukosteckdose mit Klappdeckel



- Spannung 230 V
- Strom 10/16 A

7013048 silberfarbig/schwarz	33,95	40,40 €
------------------------------	-------	---------

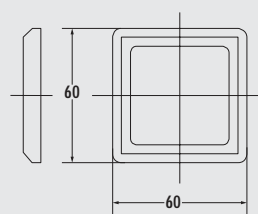

Abdeckrahmen 1

- 1-fach. Für Schalter und Steckdosen.
- Kunststoff

7013049 silberfarbig	14,29	17,01 €
----------------------	-------	---------

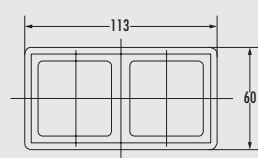

Abdeckrahmen 2

- Zweifach. Für Schalter und Steckdosen.
- Kunststoff

7013050 silberfarbig	19,75	23,50 €
----------------------	-------	---------

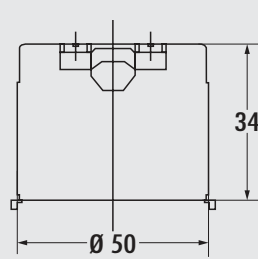

Einbaudose 1

- 1-fach. Für Schalter und Steckdosen.
- Kunststoff
- Bohr-Ø 50 mm
- Einbautiefe 34 mm
- Zugentlastung 1 Ausgang seitlich

7013044 schwarz	3,61	4,30 €
-----------------	------	--------

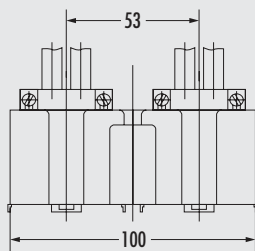

Einbaudose 2

Zweifach. Für Schalter und Steckdosen.

- Kunststoff
- Bohr-Ø 2 x 50 mm
- Einbautiefe 40,5 mm
- Zugentlastung 2 Ausgänge seitlich

7013045 schwarz

8,40 10,00 €

Montage-
material

MONTEC®

Verbindungsmaterial

Das hält, was es verspricht



Montage-
material

Seitenprofil	Seite 146
Wrasenschutzbleche	Seite 146
Alukleb	Seite 146
RAUKANTEX Foliex	Seite 146
Hitzeschutzplatten	Seite 146
Aufhängeschiene	Seite 147
Top Safe Beschlag	Seite 147
Winkel	Seite 147–149
Verbindungsflaschen	Seite 149
APL-Befestigungswinkel	Seite 149
Stabilisierungsleiste	Seite 149
Lochband	Seite 149
APL-Verbinder	Seite 150
Silikonkautschuk	Seite 150
Fugenhobel-Set	Seite 150
Montagekleber	Seite 150
Ceranfeld-Reiniger	Seite 150
Glasschaber	Seite 150
Edelstahlreiniger Utral	Seite 151
Edelstahlpflegemittel	Seite 151
Kunstleder-Reinigungsspray	Seite 151
Edelstahl Systempflege	Seite 151
Pflegeset Cin-Nagranit	Seite 151
Schallschutz in der Küche	Seite 152
Gummitülle	Seite 153
Gummiunterlage	Seite 153
Gummirondelle	Seite 153
Gummiband	Seite 153
PE-Band	Seite 153
PE-Kantenband	Seite 153

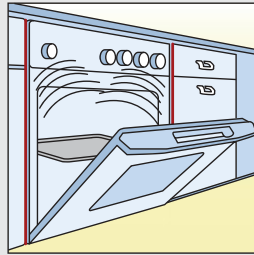
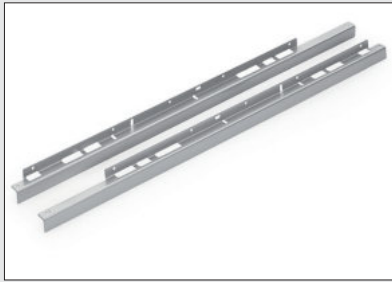

Seitenprofil

Die Stahlprofile werden an den seitlichen Korpuskanten des Herdumbaus angebracht. Die nach vorn abgewinkelten Profile schützen die seitlich anschließenden Korpusfronten vor allen eventuellen Hitzestrahlungen. Die Seitenprofile sind mit Ausstanzungen für die Herdbefestigung ausgestattet.

- für 16 mm Seitenwände
- lieferbar nur in VE von 2 Stück

9015015 L 600 mm, silberfarbig, Preis pro VE 15,97 19,00 €

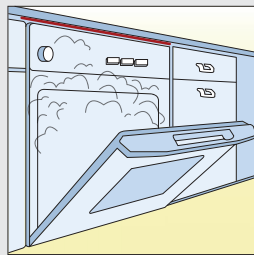

Wrasenschutzblech 1

Das verzinkte Wrasenschutzblech wird über der Geschirrspülertür, an der Unterseite der Arbeitsplatte befestigt. Es verhindert, dass der beim Öffnen des Spülers austretende Wasserdampf in die Arbeitsplatte eindringt und diese langfristig aufquillt. Inkl. Befestigungsmaterial.

9015011 L 450 mm, silberfarbig 18,49 22,00 €

9015012 L 600 mm, silberfarbig 19,58 23,30 €

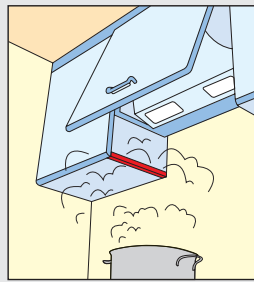

Wrasenschutzblech 2

Verhindert das Aufquellen der Schrankseiten.

- Tiefe 335 mm
- Höhe 30 mm
- Abkantung 19 mm
- Stärke 1,5 mm
- inkl. Befestigungsmaterial
- lieferbar nur in VE von 2 Stück

9015031 silberfarbig, Preis pro VE 28,49 33,90 €

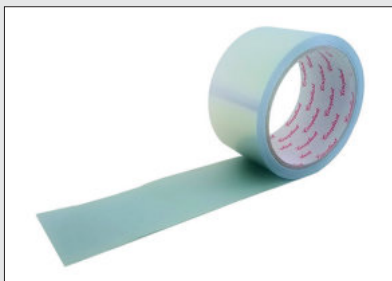

Alukleb A2

Reinaluminium Klebeband nach DIN 4102, nicht brennbar (A2).

- Folienstärke 0,025 mm
- B 50 mm
- 1 Rolle = 10 m

4061039 Aluminium 9,58 11,40 €



RAUKANTEX Foliex

Mit dem RAUKANTEX Foliex kann die Entfernung der Schutzfolie schneller und präziser vorgenommen werden.

- einfache Handhabung
- geringer Kraftaufwand
- schnellere Montage

9013003 buche 40,42 48,10 €

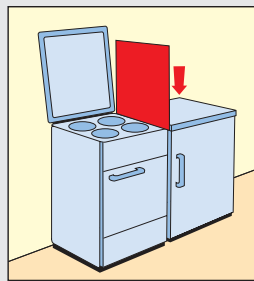

Hitzeschutzplatten

Zur Verwendung zwischen Kühlschrank und Herd. Allseits mit vernickeltem Rahmen versehen, Vorderseite kaschierte Aluminium-Folie, die sich durch höhere Lichtreflexion und Hitzeabstrahlung auszeichnet.

- Temperaturbeständigkeit bis max. +750 °C
- 800 x 500 mm (H x T)
- Stärke 3 mm

9015030 alu 83,61 99,50 €



Aufhängeschiene für Küchenschränke

Mit verzinkter Oberfläche, durchgehend gelocht mit Rund- und Langloch.
 – Profilstärke 1,75 mm
 – Einzellochbild ca. 20 mm
 – Langlochabstand ca. 140 mm

8031080 L 2000 mm, verzinkt 16,39 **19,50 €**

Optionales Zubehör

8031081 Sonderschrauben, verzinkt, Preis pro VE von 100 Stück 23,61 **28,10 €**



Top Safe Beschlag

Spezial-Sicherungs-Beschlag für Befestigungen von Wandschränken nach DIN EN 1153, auch zur Überbrückung von elektrischen Leitungen.

1111145 140 x 50 x 10 mm, verzinkt 16,72 **19,90 €**

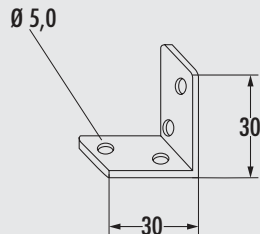

Winkel 1

– Stärke 2 mm
 – Schenkel 30 x 30 mm
 – Breite 25 mm

1111101 verzinkt 1,51 **1,80 €**

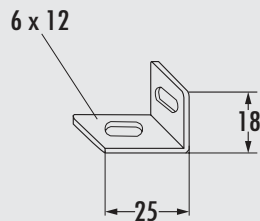

Winkel 2

Mit horizontalen und vertikalen Langlöchern.

– Stärke 1,5 mm
 – Schenkel 25 x 18 mm
 – Breite 20 mm

1111102 verzinkt 1,43 **1,70 €**

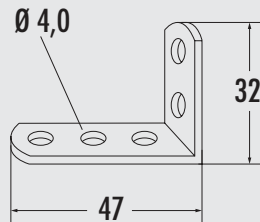

Winkel 3

Blattwinkel.

– Stärke 2 mm
 – Schenkel 47 x 32 mm
 – Breite 18 mm

1111103 verzinkt 1,51 **1,80 €**

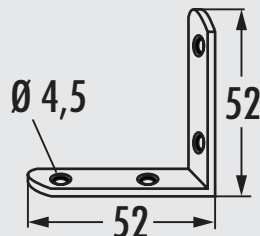

Winkel 4

– Stärke 2 mm
 – Schenkel 52 x 52 mm
 – Breite 15 mm

1111104 verzinkt 1,76 **2,09 €**

Montage-
material

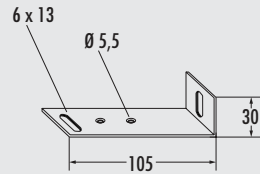

Winkel 5

Mit Langlöchern (Winkelkippsicherung).

- Stärke 1,5 mm
- Schenkel 105 x 30 mm
- Breite 20 mm

1111105 verzinkt	1,85	2,20 €
------------------	------	--------

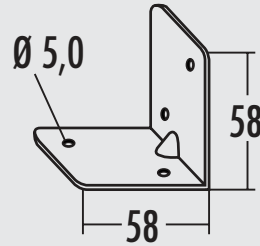

Winkel 6

Mit Sicke.

- Stärke 2 mm
- Schenkel 58 x 58 mm
- Breite 60 mm

1111106 verzinkt	2,61	3,11 €
------------------	------	--------

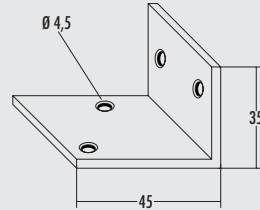

Winkel 7

- Stärke 3 mm
- Schenkel 45 x 35 mm
- Breite 50 mm

1111107 verzinkt	8,07	9,60 €
------------------	------	--------

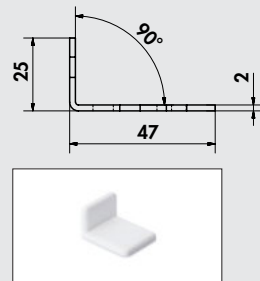

Euro-Winkel

Universalwinkel.

- Stärke 2 mm
- Schenkel 47 x 25 mm
- Breite 35 mm

1111123 verzinkt	2,27	2,70 €
------------------	------	--------

Optionales Zubehör

1111124 Abdeckkappe, weiß	2,27	2,70 €
---------------------------	------	--------

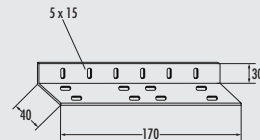

Winkel 8

- Stärke 2 mm
- Schenkel 40 x 30 mm
- Breite 170 mm

1111108 verzinkt	6,89	8,20 €
------------------	------	--------

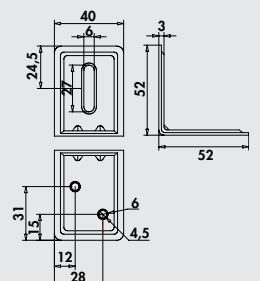

Winkel 9

- Stärke 3 mm
- Schenkel 52 x 52 mm
- mit Sicke

1111144 verzinkt	2,44	2,90 €
------------------	------	--------

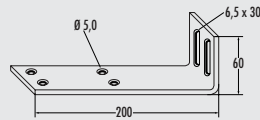
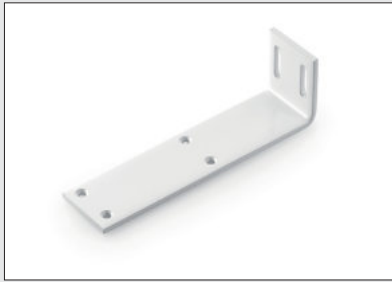

Oberbodenwinkel

– Schenkel 200 x 60 mm

Inklusive Zubehörbeutel:

- 2 x Holzschrauben 5,5 x 6 mm
- 2 x Zahnscheiben verzinkt 6,4 mm
- 2 x KS-Allzweckdübel
- 4 x Spanplatten-Schrauben 4 x 16 mm

1111109 weiß	21,26	25,30 €
--------------	-------	---------

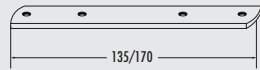

Verbindungslaschen

Gerade, zum Verbinden von Türblenden. Stärke 3 mm.

1111110 L 135, B 20 mm, verchromt	4,12	4,90 €
1111111 L 135, B 20 mm, weiß	3,45	4,11 €
1111112 L 135, B 20 mm, silber	3,53	4,20 €
1111113 L 170, B 20 mm, verchromt	4,20	5,00 €
1111114 L 170, B 20 mm, weiß	3,53	4,20 €
1111115 L 170, B 20 mm, silber	4,12	4,90 €

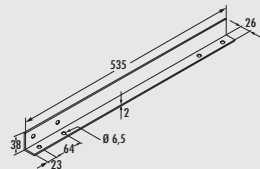

APL-Befestigungswinkel

Auflagewinkel für Küchenarbeitsplatten.

1111119 L 535 mm, weiß	20,34	24,20 €
------------------------	-------	---------

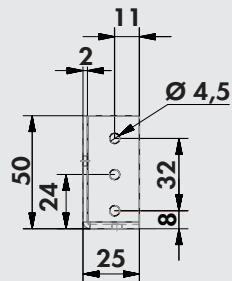

Stabilisierungsleiste

Die Stabilisierungsleiste für 16 mm Seitenwände ist universal als Distanztraverse und in Kombination zur Unterstützung der Arbeitsplatte einsetzbar. Hierbei kann diese hochkant als auch flach eingesetzt werden, je nach Anforderung. Durch die Bauart kann bei einer Frontmontage auch zusätzlich eine Holzblende montiert werden.

– zur Unterstützung langer und schmaler Arbeitsplatten

1111125 L 567 mm, weiß	55,29	65,80 €
1111126 L 767 mm, weiß	61,68	73,40 €
1111127 L 867 mm, weiß	61,93	73,70 €
1111128 L 967 mm, weiß	62,77	74,70 €
1111129 L 1167 mm, weiß	68,99	82,10 €



Lochband

Hochfestes Montage-Lochband aus verzinktem Stahl im Kunststoffspender. Zur Befestigung von Rohren, Stangen, Kabeln, Kabelschächten, Klimaschächten etc.

- B 17 mm
- L 10 m

5031049 verzinkter Stahl	20,59	24,50 €
--------------------------	-------	---------



APL-Verbinder

Stahlverbindungselement für Küchenarbeitsplatten.
Metallbogen für 60 mm Ø Bohrung komplett montiert mit Montagehilfe und langer Mutter M6.

1111039 M6 x 150 mm, verzinkt	4,20	5,00 €
-------------------------------	------	--------



Silikonkautschuk

Dauerelastischer Versiegelungsstoff für Fugen und Industrieverklebungen. Sehr einfache Handhabung durch Spenderkartusche, ausgezeichnete Haftung auf Metallen, Glas, Beton, Holz und Kunststoff.

Nicht für Granit geeignet.
– temperaturbeständig von -40 °C bis +150 °C

1111040 310 ml Kartusche, transparent	20,92	24,89 €
1111041 310 ml Kartusche, weiß	20,92	24,89 €



Fugenhobel-Set

Silikonfugen ziehen wie ein Profi, nur so erzielen Sie ein sauberes und geschlossenes Fugenbild. Kartuschenspitze durch das Mittelloch des Handabziehers bis zum Anschlag stecken und an der weitesten Stelle abschneiden.

- Set bestehend aus:**
- Silikonschieber 6 mm
 - Fugenabzieher
 - Reinigungsset

1111002 orange	21,68	25,80 €
----------------	-------	---------



Montagekleber

1-komponentiger, elastischer Klebstoff auf Hybridbasis mit sehr hoher Anfangshaftung. Geeignet für Anwendungen im Innen- und Außenbereich, kann bei Bedarf überstrichen werden (hierzu bitte die besonderen Hinweise beachten).

1111042 290 ml Kartusche, weiß	17,14	20,40 €
--------------------------------	-------	---------



Ceranfeld-Reiniger CLEANER

Ein sparsamer Reiniger zur täglichen Reinigung und Pflege von Glaskeramik- und Induktionskochfeldern. Der CLEANER hinterlässt nach jeder Reinigung einen Film, der die nächste Reinigung erleichtert. CLEANER eignet sich auch hervorragend zur Reinigung von Kupfer und Chrom. Enthält kein Formaldehyd, keine Lösungsmittel, Phosphate und Nitrate.

1111130 200 ml	16,47	19,60 €
----------------	-------	---------



Glasschaber

Zum Reinigen von Glas und Keramik, mit eingebautem Klingenschutz.
Aus Edelstahl mit Stahlklinge.

1111131 Edelstahl	10,76	12,80 €
-------------------	-------	---------

Optionales Zubehör

1111132 Dreilochklingen, 5 Stück im Paket	6,55	7,79 €
-------------------------------------------	------	--------



Edelstahlreiniger Utral

Reinigungsmittel für Edelstahlflächen, Metallfettfilter und Backöfen.
Mit sehr hohem Schmutz- und Fettlösevermögen.

1111142 250 ml	14,96	17,80 €
----------------	-------	---------



Edelstahlpflegemittel Edelglanz

Pflegemittel in der Sprühflasche für Edelstahl und Chromflächen. Flecken, Fingerspuren und Ränder verschwinden spurlos. Die Oberfläche glänzt wie neu. Sparsam im Verbrauch.

1111143 250 ml	23,36	27,80 €
----------------	-------	---------



Kunstleder-Reinigungs-Spray

Ein spezielles Reinigungsspray, das mit einer besonderen Formulierung entwickelt wurde, die eine mühelose Reinigung von Kunstleder ermöglicht.

1111139 500 ml	14,87	17,70 €
----------------	-------	---------



Edelstahl Systempflege

Unsere Edelstahlspülen mit hochglänzender Oberfläche werden mit aller Sorgfalt und mit modernsten Fertigungs- und Bearbeitungstechniken hergestellt. Der hierbei zur Anwendung kommende Edelstahl unterliegt strengen Qualitätskontrollen und stellt ein konstant hohes Qualitätsniveau der Spülen sicher. Die Materialeigenschaften von Edelstahl 18/10 schließen aber – gemäß des derzeitigen Stands der Technik – die absolute Kratzfestigkeit aus. Das Auftreten kleiner Kratzspuren bewegt sich somit im Rahmen des Üblichen. Erst durch die regelmäßige Pflege mit dem empfohlenen Pflegemittelset Edelstahl Systempflege erzielt man nach ca. 2–4 Wochen eine seidenmatte glänzende Oberfläche.

Hinweis

Achten Sie beim Reinigen darauf, dass die Edelstahloberfläche nicht gegen die Schliffrichtung bearbeitet wird!

1111141	17,98	21,40 €
---------	-------	---------



Pflegeset Cin-Nagranit

Set bestehend aus 3 Flaschen à 50 ml inkl. Radierschwamm.

- 1 x Easy Care Pflegemittel
- 2 x Entkalker/Fleckenentferner

1100003	32,35	38,50 €
---------	-------	---------

Schallschutz in der Küche



Geräuschquellen minimieren,
Wohlbefinden steigern,
Wohnkomfort erhöhen!

Besserer Schallschutz mit dem Naber "SOUND of SILENCE"-System

Die bei der Nutzung einer Küche entstehenden Geräusche können durch Körperschallübertragung in den angrenzenden Raum oder die Nachbarwohnung übertragen werden. Geräusche wie Hacken, Klopfen oder das Abstellen von Töpfen und harten Gegenständen auf der Küchenarbeitsplatte, werden über die Möbel und die Wand in benachbarte Nutzungseinheiten übertragen. Weitere störende Geräusche entstehen beim Einräumen von Geschirr, Pfannen, Flaschen oder Dosen in Schränke, Schubladen und Auszüge.

Körperschall überträgt sich, ohne Schallschutzmaßnahmen, über die fest verbundene Einbauküche in Wände und Böden des Baukörpers. Die Folge sind störende, gut wahrnehmbare Geräusche aus angrenzenden Wohnungen oder Räumen. Um das zu verhindern, müssen die Befestigungen und Kontaktpunkte der Küchenschränke vom Baukörper schallentkoppelt werden.

Mit den Naber "SOUND of SILENCE"-Schallschutz- und Dämmkomponenten können während der Küchenmontage Schallübertragungspunkte einfach und schnell isoliert und vom Baukörper entkoppelt werden.

Vorteile der Naber "SOUND of SILENCE"-Schallschutz- und Dämmkomponenten für Küchen:

- geprüft nach SIA-Norm 181:2006 – die erhöhten Anforderungen sind erfüllt
- geeignet für Einbau an einschaligen Beton-Wohnungstrennwänden
- nur 4 mm dicke Entkopplung vom Baukörper notwendig
- für Küchen nach Schweizer- und Euro-Norm

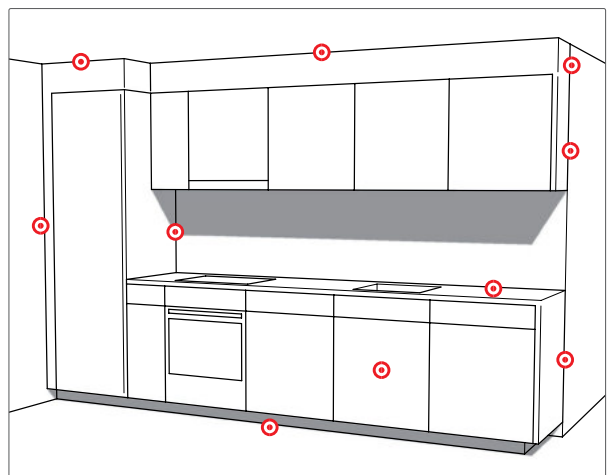

Schiene mit Gummiunterlagen und Gummitüllen befestigen, Schrankdeckel oder Seitenwände mit Gummiband entkoppeln.



Füße mit Gummirondellen und Blende mit Gummiband von Boden entkoppeln.



Arbeitsplatte stirnseitig mit PE-Kantenband oder PE-Band von Wand entkoppeln.



Schranksboden oder Seitenwände mit Gummiband entkoppeln.



Blenden stirnseitig mit PE-Band von Wand entkoppeln.



Gummitülle mit Unterlegscheibe

Für Aufhängeschienen. Entkopplung für Schraubenkopf und -schaft, aus Kautschuk 45° Shore A.

- für 5 mm Schrauben
- Ø i 10 mm, Ø a 16 mm
- L 5 mm
- **lieferbar nur in VE von 10 Stück**

1112008 schwarz, Preis pro VE 10,50 **12,50 €**



Gummiunterlage

Entkopplung von Schränken und Aufhängeschienen, selbstklebend, mit Durchführungslöcher, aus Kautschuk 45° Shore A.

- 4 x 50 mm (H x L)
- **lieferbar nur in VE von 10 Stück**

1112002 Loch-Ø 12 mm, B 30 mm, Preis pro VE 13,87 **16,51 €**



Gummirondelle

Entkopplung für Stellfüße, selbstklebend mit Gleitfolie aus Kautschuk 45° Shore A.

- H 4 mm
- **lieferbar nur in VE von 50 Stück**

1112010 Ø 60 mm, Preis pro VE 136,13 **161,99 €**



Gummiband

Belastbares Band zur Entkopplung, selbstklebend, aus Kautschuk 45° Shore A.

- L 10 m
- 4 x 13 mm (H x B)

1112005 weiß 65,46 **77,90 €**



PE-Band

Band zur Distanzsicherung, selbstklebend, aus geschlossenzelligem PE Raumgewicht 33 kg/m³.

- L 10 m
- 4 x 15 mm (H x B)

1112012 weiß 13,70 **16,30 €**



PE-Kantenband

Band zur Distanzsicherung der Stirn- und Oberseiten von Arbeitsplatten, selbstklebend, mit Längseinschnitt, aus geschlossenzelligem PE 33 kg/m³.

- L 20 m
- 4 x 50 mm (H x B)

1112007 weiß 109,24 **130,00 €**

Montage-
material