

# KÜCHENZUBEHÖR

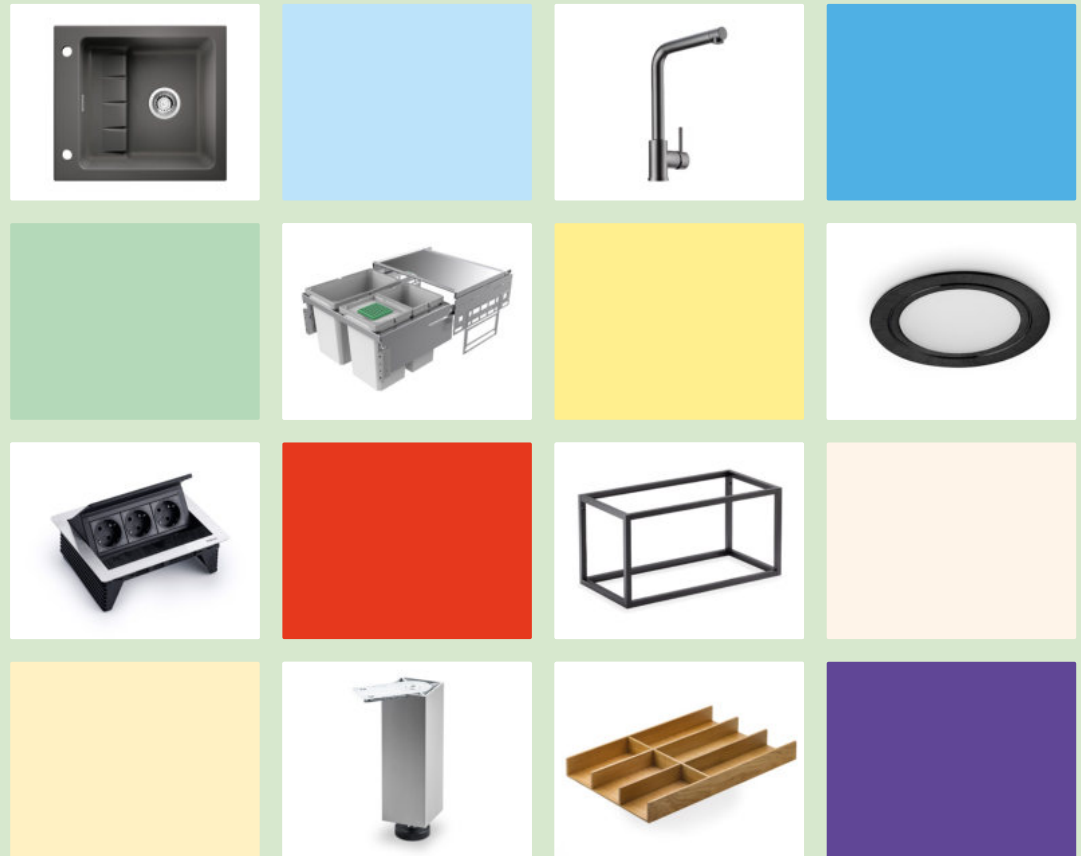

## 1 BASICS

## Veränderungen erzeugen Energie!

April 2024

Sehr geehrte Naber Kunden und Interessenten!

Soviel ist sicher: die Zahl der Veränderungen in der Welt wird auch in Zukunft nicht abnehmen. Gehen wir richtig damit um! Betrachten wir Veränderungen nicht als lästiges Hindernis oder unerwünschte Unterbrechung. Oft genug sind sie eine Quelle von Energie und erschließen neue Perspektiven und Inspirationen.

Weiter denken, neue Wege suchen, mit Veränderungen zielstrebig und offen umgehen – das ist bei Naber seit jeher an der Tagesordnung. Einmal mehr hat sich das mit unserem attraktiven neuen Webshop gezeigt. Der Online-Einkauf ist entspannt und anregend, und als Abrundung wartet eine Fülle aktueller Angebote, umfassender Informationen, Videos und Produktnachrichten auf Sie.

Darüber hinaus haben wir wieder ein großes Spektrum neuer Produkte in unser Programm aufgenommen. Alle Neuheiten sehen Sie in den vor Ihnen liegenden aktualisierten Küchenzubehör-Kataloginhalten **1 BASICS, 2 TECH und 3 INTERIEUR** (gültig ab 1. April 2024).

Wichtig ist: Wir halten die Preise stabil und haben sie ohne Anpassung übernommen. Außerdem stehen die Netto- und Brutto-Preise nun wieder direkt beim Produkt, die Preislisten entfallen. Der Dicke Grüne ist weiterhin der branchenweit anerkannte Orientierungsmaßstab für die umfassende Ausstattung attraktiver Küchen.

Einfach reinschauen – und neue Energie gewinnen! Wir freuen uns darauf, auch in Zukunft bei allen Veränderungen an Ihrer Seite zu stehen.

Mit freundlichen Grüßen

Naber GmbH

Ingrid Naber  
Geschäftsleitung

Hans-Joachim Naber  
Geschäftsleitung

Lasse Naber  
Geschäftsleitung

Jörg Brune  
Vertriebsleitung

# Turbulente Zeiten



Es gilt bereits als "neue Normalität": die Tatsache, dass wir in unruhigen und unsicheren Zeiten leben, dass auf jede Krise bereits die nächste folgt, dass wir uns laufend neuen Herausforderungen stellen müssen.

In diesen turbulenten Zeiten sind in hohem Maß Zuversicht und Resilienz gefragt. Deshalb setzen wir guten Mutes und zukunfts offen weiterhin auf unseren Einfallsreichtum und unsere bewährte Fähigkeit, innovative Ideen erfolgreich in die Tat umzusetzen. Gerade jetzt gehen wir bahnbrechend mit neuen Entwicklungen voran. In enger Bezogenheit zu unseren Kunden, Mitarbeitern und Lieferanten nehmen wir die Dinge in die Hand. Dabei bleiben ausgesuchtes Design und Top-Qualität unserer Produkte sowie herausragender Service weiterhin eine Selbstverständlichkeit für uns.

Engagiert präsentieren wir Ihnen heute unsere 2024 neu aufgelegten Küchenzubehör-Kataloge 1 BASICS, 2 TECH und 3 INTERIEUR. Auch in der zunehmend digitalen Welt sind sie nach wie vor eine maßgebliche Orientierungshilfe, um Inspirationen zu gewinnen und bei der Einrichtung attraktiver Küchen an alles zu denken. Und die Kataloge zeigen Ihnen, was uns in diesen turbulenten Zeiten an Neuem eingefallen ist!

# Die Naber Welt

## Lebenszentrum Küche

Küchen sind so abwechslungsreich wie das Leben selbst. Hier gibt es stundenlanges Kochen und schnelle Snacks, den flotten Aufwachkaffee und gemütliches Genießen, Alleinsein, Zusammensitzen, alles Weitere. Zeit für einfallreiches Küchenzubehör: Naber hat es – und Naber inspiriert!



## Faszinierendes Design

Küchenzubehör von Naber besitzt das "gewisse Etwas". Denn das faszinierende Design der Naber Produkte strahlt einen Hauch Besonderheit aus. Sie kommunizieren damit die Gewissheit: "So und nicht anders"! Und überzeugen natürlich funktional und qualitativ in jeder Hinsicht.

## Individualität

Einfach mal weg vom Herkömmlichen und eigene Ideen wagen! Das Naber Angebot bietet mit Variantenreichtum und vielfältigen Gestaltungsmöglichkeiten immer Platz für Individualität. Weil Naber ein sicheres Gespür für die selbstbewussten Vorstellungen von Kunden und Endverbrauchern hat.



## Kreativität

Naber steht für kreative Sprünge. Der engagierte Schritt von der einfallreichen Idee zur entschlossenen Umsetzung bringt phantastische Produkte hervor, die dem Markt mit neuen Impulsen vorangehen. Ihr Ziel: Küchen entscheidend komfortabler, effizienter und gelassener zu machen.



## Innovative Lösungen

Produktzyklen verkürzen sich, eine Erfindung folgt auf die andere, Lebens- und Wohnkonzepte wechseln. Kein Problem, jede Küche mit dem genau richtigen Zubehör auszustatten – dafür hat Naber alle innovativen Lösungen bereit. Denn Naber denkt immer wieder weit voraus!



## Quantensprung

Es gibt Naber Produkte, die eine Entwicklung entscheidend voranbringen oder völlig neue Lösungen für bestimmte Herausforderungen liefern: Quantensprünge. Jüngstes Beispiel ist COMPAIR PRIME flow®. Das derzeit fortschrittlichste Luftkanalsystem für Abluft, Umluft und alle Dunstabzugssysteme.

## Entwicklungsabteilung

Ein höchst konzentrierter Teil der Naber Welt! Es ist unglaublich, wieviele Hürden ein Produkt überwinden muss, um in das Naber Zubehörprogramm aufgenommen zu werden. Nur so kann es seine härteste Prüfung mit Bravour bestehen: Kunden und Endverbraucher zu begeistern.



## Kundenservice

Für Naber selbstverständlich: der Top-Kundenservice. Mit hervorragend geschultem Außendienst und enger Vor-Ort-Präsenz, minutiös präziser Logistik und einem Innendienst-Team, das Kundenwünsche kreativ erfüllt. Das Geheimnis dahinter: vertrauensvolle Bezaogenheit zu den Menschen!



## NABER LIVE TOUR

Faszinierender Auftritt online: Mit wenigen Klicks bewegt sich der Besucher von Modul zu Modul, kann sofort Zusatzinfos und Videos aufrufen und in aller Ruhe detaillierte Einzelansichten studieren. Im Mittelpunkt: Highlights innovativer Küchentechnik und eine Fülle nützlicher Features.

## Lebendige Events: Messen

Naber Messestände ziehen Besucher magnetisch an, mit hochinformativer, differenzierter und expressiver Präsentation der aktuellen Produkt-Highlights. Als Vollsortimenter gibt Naber einen kompetenten Einblick in kommende Trends. Hier gewinnt die Branche wertvolle Inspirationen.



# Internetpräsenz

naber.com – der Naber Online Shop.  
Digitale Erlebniswelt für Küchenzubehör!

Täglich rund um die Uhr geöffneter Sofort-Zugang zu allen Produkten und Informationen. Mit Echtzeit-Lieferauskunft und komfortabler Produktorder. Prall gefüllt mit kreativen Ideen für alle Küchenzubehör- und Ausstattungsansprüche!



- Warengruppen**  
 Alles auf einen Blick – übersichtlich strukturiert
- Produkte**  
 Informationen, Technik, Spezifikationen
- Service**  
 Downloads, Infos, Videos, Konfiguratoren
- Magazin**  
 Neues von Naber – immer im Trend!
- Händlerportal**  
 Kompetent, komfortabel, transparent – perfekt
- Unternehmen**  
 Naber von A bis Z

## compair-flow.com – alles über perfekte Küchenlüftung!

Für Architekten, Planer, Einrichter und Nutzer. Alle Grundlagen für angenehmes Wohlfühlklima, mit vielen Praxis-Tipps, wie Dunstabzugssysteme sicher und effizient geplant und umgesetzt werden.



- Durchblick**  
 Dunstabzugssysteme und Bauarten – der Systemcheck.
- Knowhow**  
 Alle Naber Bauteile für effiziente und leise Lüftung.
- Umsetzung**  
 Luftkanalsysteme schnell und reibungslos einbauen.

# Warengruppen-Übersicht

## 1 BASICS

Seite

### NABER-CONTURA® Spülen

Edelstahl	9–30
Keramik	31–44
Composite	45–56

### ARMATE® Armaturen

SERVIZIO	67–74
LINEA	75–92
Ideal Standard	93–100
KLUDI	101–112
Waschtischarmaturen	113–120
Warmwasserspeicher	121–126

### SELECTakit® Abfallsammler

Auszugstechnik für Frontauszug	133–170
Auszugstechnik für vorhandene Auszüge	171–204
Auszugstechnik für Drehtüren	205–230
Schwenktechnik für Drehtüren	231–240
Freistehende Behälter, Abfallzerkleinerer	241–244

### LUMICA® Lichttechnik

LIC LED-System	257–294
Unterboden-, Nischenleuchten	295–314
Ein-/Aufbauleuchten	315–330
Lichtböden	331–338
Flex Stripes, Sockelleuchten	339–358
Langfeldleuchten	359–378
Pendel-, Decken-, Oberboden-, Inselleuchten	379–396
Konverter und Schalteinheiten	397–400

### CON-AKTIV® Steckdosen

Aufbau-, Eck-Steckdosen	405–418
Versenkbare Steckdosen	419–426
Einbausteckdosen	427–444

### TRADUR® Stützelemente

Stützfüße	449–456
Sockelfüße	457–458
Konsolen	459–470

### STOREX® Schrankausstattung

Unterschrankausstattung	475–536
Hängeschrankausstattung	537–550
Hochschrankausstattung	551–564
Zubehör	565–574

### ACCOMODA® Nischenausstattung

Nischenrückwände	579–622
Reling-, Regalsysteme	623–662
Tablarträger	663–670
Baldachinsysteme	671–674
Profile	675–682

## 2 TECH

Seite

### COMPAIR® Lüftungstechnik

COMPAIR PRIME flow® 150	9–32
COMPAIR STEEL flow® 150	33–42
COMPAIR® flow 150	43–64
COMPAIR® flow 125	65–80
COMPAIR® top	81–88
COMPAIR® norm	89–94
COMPAIR® Zubehör (alle Systeme)	95–104

### MONTEC® Montagematerial

Spülenanschluss-Zubehör	109–120
Armaturenanschluss-Zubehör	121–132
Elektro-Zubehör	133–144
Verbindungsmaterial	145–154

### TECFUNCTION® Küchentechnik

Sockelheizung	159–164
Sockelsauger	165–168

## 3 INTERIEUR

Seite

### TABLON® Hocker, Stühle, Tische

Verstellbare Hocker	9–18
Hocker	19–36
Stühle	37–68
Tische, Gestelle	69–100

Stichwortverzeichnis auf den folgenden Seiten!

# Stichwortverzeichnis BASICS

## A

	Seite
Abfallsammler	133–244
Abfallzerkleinerer	244
Ablage für Abzugshaubenschrank	542
Accessoires	475–574
ACCOMODA®	579–682
Adesso Besteckeinsätze	499
Akro	669
Allesschneider	532–534
Alpha Abfallsammler	243
Alto Reling	625–626
Anelli Farbwechsel	329–330
Anelli LED	319–320
Angola 100	47
Angola 100 L	48
Angola 150	49–56
Angola 40	52
Angola 56	53
Antirutschmatten	502
Arco	77–78
ARMATE® Armaturen	67–126
Armaturen	67–126
Asta Farbwechsel LED	382
Asta LED	380
AstralLED LED	302
AstralLED SE	299–301
Aufbau-Steckdosen	405–418
Aufbauleuchten	315–330
Aufbewahrungssysteme	477–484/ 539–544/559–564
Auszugstechnik für Drehtüren	205–230
Auszugstechnik für Frontauszug	133–170
Auszugstechnik für vorhandene Auszüge	171–204

## B

Badarmaturen	113–120
Baldachinsysteme	671–674
Begrenzungsreling	542
Besenschrankregal	542
Besteckeinsätze	500–501
Beta Abfallsammler	242
Big Boy	214
Big Double	223
Bingo Star	111
Bingo Star XS	109
Bio Double 30 BM	168
Bio Double 30 DT	217
Bio Double Master	215
Bio Master	216
Bio Single 30 DT	214
Bio Trio DT	217
Bio Trio Maxi 40 DT	216

Seite

Blendenschalter	399
Boiler	121–126
Branco Funkfernbedienung	398

## C

Cabbi®	234–235
Cabbi® junior	232–233
Calamaro LED Flex Stripes	348
Calamaro LED Flex Stripes Farbwechsel	344–345
Capitello Konsolen	463–464
Carry	220
Casa	92
Casia	412
Cast Reling	624
Cerafine O Bad	118
Cerafit	98
Ceraflex	97
Ceraflex Bad	118
Ceralook	96
Ceraplan Bad	118
Ceraplan Neo	95
CIN-Nagranit Spülen	47–54
Cinque LED	388
Cippo Sockelfuß	458
Clap	206–208
Classic Profil	678–679
Cleaning Agent	527
Click Stützfuß	452
Colonna Stützfuß	456
Composite Ersatzteile	55
Composite Spülen	44–56
Connect Air Bad	118
CONTURA Spülen	9–56
Copertina LED	391
Copertina rund LED	392
Corner Boy	224
Corner Doppelsteckdose	412
Cornerstone Maxx	508–509
Cornerstone Swing	506–507
Corno Basso PR Spülen	19–20
Corno Basso Spülen	21–22
Corno Ora	24
Corno Piu PFU Spülen	16–18
Corno Piu PR Spülen	14–15
Corno Turno	12–13
Corto 615	50
Corto 780	51
Cosa Sockelfuß	458
Cosi Farbwechsel LED	350–351
Cox Base-Board®	142–144/148
Cox Base-Board® 900	145

Seite

Seite

Cox Cick-E® 600	144
Cox Cick®	153/163
Cox Clan® 490	161–163
Cox Clan® 580	164–165
Cox Stand-UP® 250 S	172–175
Cox Stand-UP® 280 S	176–178
Cox Stand-UP® 350 K	182–183
Cox Stand-UP® 350 S	179–181
Cox Work®	154–156/524–526
Cox® Base 360 K	146–147
Cox® Base 360 R	157–158
Cox® Base 360 S	135–137
Cox® Base 360 S/900-4	145
Cox® Base 460 R	159–160
Cox® Base 460 S	150–152
Cox® Base Q	138–140
Cox® Beep	236
Cox® Box	478–484
Cox® Box 235 K	188–190
Cox® Box 235 S	184–187
Cox® Box 275 K	192–195
Cox® Box 275 S	191–192
Cox® Box 350 S	199–200
Cox® Box 360 S	196–198
Cox® Giallo	201
Cubo	655–656
Cuisio Besteckeinsätze	494–496
Cuisio Flex	497

## D

Dargo	90
Dassa	243
Deckenleuchten	379–396
Decotop	571
Derby Farbwechsel	375
Dessino Profil	676–677
Dichtprofil	681
Distanzleiste	528
Doppel-Elektrobox	416
Double	209
Double 2	213
Double 2 DS	229
Double 4	212
Double Master	215
Double Master 2 DS	228
Double Master Maxi 40 DT	216
Double Shorty	210
Double Shorty Plus	212
Drahtseilabhängung	673
Drento LED	362
Drive	88–89
Drizza	91



# Stichwortverzeichnis BASICS

## D

	Seite
Due	440
Duo Abfallsammler	239
Duo Farbwechsel LED	335–336
Duplex Steckdose	436

## E

E-GO Voice	106
E-GO-L Sensor	105
Easy Cargo	223
Eck-Steckdosen	405–418
Eckbox	417
Edelstahl Spülen	9–30
Edelstahl Winkelprofil	621
Edelstahl-Reling	633–635
Effekt Profil LED	368
Einbau-Stabmixer	535
Einbau-Toaster	535
Einbauleuchten	315–330
Einbausteckdosen	427–444
Elevator	422–423
Ersatzzeimer Übersicht Cox	166–167
Evoline® BackFlip	428–429
Evoline® Circle80	432
Evoline® Dock	414
Evoline® FlipTop Push	429
Evoline® One	441
Evoline® Port	420
Evoline® Qi Charger	431
Evoline® Square	430
Evoline® Wing	415/534
Evolution 100	244
EXO LED	393

## F

Fakto LED Stripes	346–347
Feel LED	364–365
Filo Abtropfgitter	23/40
Filso Abtropfmatte	23/40
Flex Stripes	339–358
Flora LED	395
Forato LED	303–304
FREEsilde	546
Freistehende Behälter	241–243
Funkfernbedienung	399
Fuoco	82

## G

	Seite
Gasdruckfeder	547
Gerätehalter	546
Gewürzborde	543
Giro-S LED	366
Glacier	90
Glam Bad	114
Glam Leva Bad	114
Glasadapterscheibe	461
Glastablar	470/669
Gramix Armaturen	47–54
Granitfelder	571
Gresso LED	306
Guidance Farbwechsel LED	381
Gusto E	100
Gusto L	99

## H

Hakenleiste	530
Halter und Haken	523–530
Handtuchhalter	528–529
Hängeschrankausstattungen	537–550
Hauswirtschaftsraumausstattung	560–563
Herdschutzgitter	570
Hochschrankausstattungen	551–564
Hochschrankauszüge	553–558
Hull Farbwechsel	308–309

## I

Ideal Standard Armaturen	93–100
iMove	548–549
Innenauszüge	516
Intorno Farbwechsel	310
INTUBLU	573

## K

K-Pad LED	296
Kaiman	666
Kapsa	439
Kardon Bad	117
Keramik Spülen	33–44
Kickboy	242
KickMatic	170
Kitchen Box	217
Klappkonsolen	469
KLUDI Armaturen	101–112
Konsolen	459–470
Korfu	450–461
Kreta Konsolen	465–466

## Seite

## Seite

Kreta Sockelfuß	458
Kreta Stützfuß	455
Kronos Farbwechsel LED	322
Kücheninselleuchten	379–396

## L

L-INE XS	108
Langfeldleuchten	359–378
Lavara 60	44–56
LED Flex Stripes	340–341
LED Flex Stripes Farbwechsel	342–343
LED Flex Stripes RGB	346–347
LED Fußkick Libero	153
LED Platine	321
Leitern	567–568
LIC LED-System	257–294
Lichtböden	331–338
Lichtprofil Farbwechsel LED	352–353
Lichtprofil LED	349
Lichttechnik	257–400
Liente Farbwechsel LED	337–338
Liente Farbwechsel Wandbord	664–665
Lily Neo LED	363
Linea Armaturen	75–92
Linerio 2000	636–639
Linerio EasyLine	632
Linerio K 16	640–642
Linerio MosaiQ	627–631
LineUp	36–39
Lista 30 LED	332
Lista 50 Farbwechsel LED	333–334
Livello Farbwechsel	313
Livello LED	298
Lochsäge	421/423/425/432/ 437/438/440/442
Lüftungsgitter	530
LUMICA®	257–400
Lungo LED	360–361
Lupo LED	376–377

## M

M2	103
Manubrio Farbwechsel LED	356–357
Melon LED	367
Metalltraverse	533
Mio	80–81
Mira BS 1	412
Mira Dreieck	410
Mira Eck	409–410
Mira ES	408/410/412/413

# Stichwortverzeichnis BASICS

## M

	Seite
Mira Glas	406–407
Mira KST1	413
Mira Quad Glas	406
Mira WA	413
Mira Wand	411
Mix	104
Modell 56	244
Modify Schubladeneinteilung	487–493
Moon	668
Move Stützfuß	453
Mülleimer	133–244
Müllex	168–170
Müllex Euro Flexx	237
Müllex Single 35	237
Muzak Säule	416

## N

Namor	69–70
Nava Spülen	27–28
Need LED	318
Nischenausstattungen	579–682
Nischenleuchten	295–314
Nischenrückwände	579–622
Nose Farbwechsel LED	396
Nova Plus Farbwechsel	326–327
Nova Plus Farbwechsel LED	394–395

## O

Oberbodenleuchten	379–396
Objekta Bad	119
Öko	239
Ordine Besteckeinsätze	498

## P

Passato	84
Passo Siphonschutz	503
Patera 40	43
Pendelleuchten	379–396
Pertura Farbwechsel LED	373–374
Pflegeset Cin-Nagranit	55
Piccolino	424
Piccolo Profil	680
PickUp	33–35
Pix	440
Plafoniera Farbwechsel LED	390
Plate LED	384–387
Plaza	443
Portare	73

Seite

Seite

Seite

PowerFit K	433
Prior	666
Profile	675–682
Prova Farbwechsel LED	354–355/ 619–620
Pulito Spülmittelspender	83
Pure & Easy Bad	119
Pure & Solid Bad	119
Pure Farbwechsel LED	307
Pushboy	242
Putzmittelauszug	528
Putzmittelauszug Carry	220
Putzmittelkorb	530

## Q

Q5 5-Liter-Speicher	122
Quadra	454
Quarta 1	213

## R

Radios	572
Raw	85
Regalsysteme	623–662
Relingsysteme	623–662
Rhodos Konsolen	467–468
Rhodos Stützfuß	455
Ricol LED	369–370
Riflettore Farbwechsel	328
ritter Allesschneider	532–534
Riva Spülen	25–26
Rollwagen DS	227–229
Rondo Aufbauschalter	399
Rondo Plus	225–226

## S

Schalteinheiten	397–400
Schlauchbrausenabweiser	226
Schlauchhalter	542
Schmutzfilter Ecco	92/98/111
Schubladeneinbaugeräte	531–536
Schubladeneinsätze	485–504
Schütten	540–541
Schwenkmechanik	517
Schwenktechnik für Drehtüren	231–240
Scope	110
SELECTAki® Abfallsammler	133–244
Sensor	398

SERVIZIO Armaturen	67–74
Signoli 600	54
Slash E LED	317
Slash LED	316
Slash Schalter	399
Slim LED	383
Small U5 Untertischgerät	123
Smile Steckdose	438
Sockelbeleuchtung	339–358
Sockelfüße	457–458
Solo	218
Sottile Bad	116
SpaceFlexx Set	516
Spazzolato Nischenrückwände	613–615
Speicher	121–126
Spruzzo	470/618
Spülen	9–56
Spülen Ersatzteile	30
Spülsteine	41
Standard Spülen	29–30
Standard Stürzfüße	451–452
starre Konsole	469
Steckdosen	405–444
Steel	107
Stepfix	568
Stile Bad	115
StopMatic	170
STOREX®	475–574
STOREX® Zubehör	565–574
Stretto Farbwechsel	311–312
Stretto LED	305
Strutturato Nischenrückwände	615–616
Stützfüße	449–456

## T

Tablarträger	663–670
Tandem 2	168
Tandem 4/5	222
Tandem 7	218
Tandem 7 K	220
Tandem S	221–222
Thekenplatte ESG	462
Tidy Ordnungssystem	560–563
Tonda Quadra	454
TopFlex Ausziehtisch	518
Touch Schalter und Dimmer	398
TR 1500 Untertischgerät	124
TR 3500 Untertischgerät	125
Trampolo eckig	455
Trampolo rund	453–454
Trenta 1	210
Trenta 5	212

# Stichwortverzeichnis BASICS

## T

	Seite
Trenta 6	213
Trenta 6 DS	229
Trenta 7	219
Trenta 8	219
Trio Master	215
Trio Master 3 DS	229
Trio Shorty	211
Turno Solo	86
Twist Steckdose	434-435
Two	667
Typ 40,41,42 Konsolen	464-465
Typ 45 Konsolen	469
Typ 50, 51 Konsolen	468

## U

Übersicht Ersatzzeimer	166-167
Umore	79
Unika Farbwechsel LED	323-325
Uno Abfallsammler	239
Unterbauradios	572
Unterbodenleuchten	295-314
Unterschrankausstattungen	475-536
Unterschrankauszüge	505-522
Untertischgeräte	122-125
Urban	87

## V

Varia	672
Vario Abfallsammler	237-238
Vario Ordnungssystem	527
Venere	74
Venus	91
Versenkbare Steckdosen	419-426
Vetro LED	297
Vettore Klappkonsole	469
Vidula Farbwechsel LED	371-372
VS COR Fold	510-511
VS COR Wheel Pro	512
VS SUB Side	515
VS SUB Slim	513-514
VS Tal	554-558

## W

Wandanschlussprofile	675-682
Warmwasserspeicher	121-126
Wäscheauszüge	519-521
Waschtischarmaturen	113-120
Wasserschutzmatten	502

## Seite

Winkelprofile	621
---------------	-----

## X

X-LINE	202-203
--------	---------

## Y

YouK	643-654
------	---------

## Z

Zenta Bad	119
Zito LED	389

# Stichwortverzeichnis TECH

## A

	Seite
Abluftverkleidung	101
Anschlussleitungen	140
Armaturenanschluss	121–132

## C

COMPAIR Control®	24
COMPAIR®	9–104
COMPAIR® Tower	31

## D

Dachhauben	60
------------	----

## E

E-Jal 150 Mauerkasten	55
E-Jal Col® 125	75
Eckventile	127
Edelstahlschläuche	122
Elektro-Zubehör	133–144
Energie Box	134–135
Energieverteiler	141
Evoline® Plug Stecker	137

## F

Fensterkontaktschalter	96–98
Flachstecker	138
Flex-Frame®	125–126
flow 125	65–80
flow 150	43–64
flow Star GTS 125	76–77
flow Star GTS 150	56–57
Fugenhobel	150

## G

Geruchsverschlüsse	114–117
Gleitmittel	120
GREENflow Filterbox Sets	25
GREENflow®	21–23
Gumminippel	118

## H

	Seite
Herdanschlussdosen	141
Hitzeschutzplatte	146
HT-Rohre	118–119

## K

Kabeldurchführungen	142
Kickspace	160–163
Küchenanschlussbox	136
Küchentechnik	159–168

## L

Lochband	149
----------	-----

## M

Montage-Sets	110–114
Montagekleber	150
MONTEC®	109–154

## N

Norm 100	89–94
----------	-------

## P

P-E-Jal Col 150	18
P-Turbo 150	17
Presalüftungsgitter	29–30
PRIME flow 150	9–32

## R

Reinigungsmittel	150–151
------------------	---------

## S

Schalldämpfer	99
Schallschutz	152–153
Schalter	143
Schläuche	102–103
Schlauchklemme	104
Silikon	150
Sockel-Lüftungsgitter	26–28
Sockelheizung	159–164
Sockelsauger	165–168

## Seite

Spülenanschluss	109–120
STEEL flow 150	33–42

## T

TECFUNCTION	159–168
THERMOBOX 150	54–55
Top 125	81–88

## V

Verbindungsmaterial	145–154
Verbindungsprofile	146

## W

Wago Klemmen	141–142
Water Box	123–124
Winkel	147–149

## Z

Zubehör	95–104
---------	--------

## Seite

# Stichwortverzeichnis INTERIEUR

## A

	Seite
Aiden 1R	63
Aron R Hocker	15

## B

Barile 1WS Stuhl	46
Barile 2K Hocker	25
Barile 2WS Hocker	26
Bella R Hocker	14
Borsa 1K Stuhl	44
Borsa 2K Hocker	24
Bringo 2K Hocker	21
Bruck 1K Stuhl	41
Buccia 1K Stuhl	42
Buccia 2K Hocker	22
Buono K Hocker	10

## C

Cara 1R	61
---------	----

## D

Daimo 1K Stuhl	40
Daimo 2K Hocker	20
Diam 1E Stuhl	59

## E

Eda 2R Hocker	33
Ella WS Stuhl	52
Essere Gestell	72-73

## F

Felice 1WS Stuhl	47
Felice 2K Hocker	27
Felice 2WS Hocker	28

## G

Gliera Gestelle	78-82
-----------------	-------

## H

Hocker	19-36
--------	-------

## I

	Seite
Interieur	9-100

## K

Kufengestelle	65-67
Kyra 1R	60

## L

Lea 1K Stuhl	54
Lea 2K Hocker	31
Lera 1V Stuhl	57
Level K Hocker	11
Level WS Hocker	12
Lex E Hocker	13
Lino 1K Stuhl	48
Lino 1WS Stuhl	49
Lino 2K Hocker	29
Lino 2WS Hocker	30
Livia Gestelle	83-85

## M

Maya 1R	62
---------	----

## R

Rica K Stuhl	51
Rocco 1R	64
Rocco R Hocker	16
Rowa 1V Stuhl	58

## S

Sera 1V Stuhl	56
Sera V Hocker	17
Step 1V Stuhl	55
Step 2V Hocker	32
Stühle	37-68

## T

TABLON®	9-100
Tavolo Gestell	74
Thalea U Gestell	86
Tina K Stuhl	53
Tisch-/Bankgestelle	87-100
Tische und Gestelle	69-100

## V

Trill 1 Stuhl	66
Trill 1A Stuhl	67
Trill 2 Hocker	35
Trill 3 Hocker	36

## V

Verstellbare Hocker	9-18
Vive WS Stuhl	50

## X

Xtreme Gestell	86
----------------	----

## Z

Zesen 1K Stuhl	43
Zesen 2K Hocker	23

# Inhaltsverzeichnis nach Artikelnummern BASICS

## 1010046 bis 1014047

Artikel-Nr.	Seite	per Stück in €	
		19 % MwSt. exkl.	inkl.
1010046	30	31,51	37,50
1010047	30	50,34	59,90
1010048	30	33,19	39,50
1010050	30	76,22	90,70
1013041	13-15, 17-23, 40, 55	63,53	75,60
1013042	18	200,00	238,00
1013043	14-15, 17-23	178,99	213,00
1013044	14-15, 17-23	199,16	237,00
1013045	14-15, 17-23	115,13	137,00
1013048	16, 23	27,98	33,30
1013057	30	94,96	113,00
1013058	13, 23, 40, 55	105,88	126,00
1013059	21-22	99,16	118,00
1013112	15	678,15	807,00
1013113	14	576,47	686,00
1013114	15	618,49	736,00
1013120	18	795,80	947,00
1013121	18	795,80	947,00
1013122	18	409,24	487,00
1013123	17	393,28	468,00
1013124	17	377,31	449,00
1013125	16	356,30	424,00
1013126	17	399,16	475,00
1013140	21	331,93	395,00
1013141	22	344,54	410,00
1013142	22	368,07	438,00
1013143	22	373,95	445,00
1013144	19	440,34	524,00
1013145	20	478,99	570,00
1014013	26	96,64	115,00
1014014	25-26	134,45	160,00
1014020	25	270,59	322,00
1014021	26	270,59	322,00
1014022	26	413,45	492,01
1014023	26	346,22	412,00
1014024	25-26	138,66	165,01
1014040	24	798,32	950,00
1014041	24	798,32	950,00
1014042	24	180,67	215,00
1014043	24	121,85	145,00
1014044	30	105,88	126,00
1014045	30	94,96	113,00
1014046	17-18	56,30	67,00
1014047	21-22	51,51	61,30

## 1014055 bis 1041004

Artikel-Nr.	Seite	per Stück in €	
		19 % MwSt. exkl.	inkl.
1014055	13	190,76	227,00
1014056	13	210,08	250,00
1014090	30	51,60	61,40
1014091	30	71,18	84,70
1015013	27-28	121,01	144,00
1015040	27	256,30	305,00
1015041	28	195,80	233,00
1015042	28	265,55	316,00
1016041	30	22,94	27,30
1016042	29	125,00	148,75
1016056	29	188,24	224,01
1016057	29	173,95	207,00
1016058	29-30	13,28	15,80
1016108	30	167,23	199,00
1041001	13	1029,16	1224,70
1041002	12	1014,10	1206,78
1041050	25	405,59	482,65
1041051	26	405,59	482,65
1041052	26	539,38	641,86
1041053	26	531,41	632,38
1041062	28	328,56	390,99
1041063	28	396,56	471,91
1041064	27	386,55	459,99
1041113	21	502,84	598,38
1041114	22	515,36	613,28
1041115	22	536,00	637,84
1041116	22	540,43	643,11
1041126	24	967,19	1150,96
1041127	24	967,19	1150,96
1041130	14	772,70	919,51
1041131	15	814,29	969,01
1041132	15	868,95	1034,05
1041133	17	593,89	706,73
1041134	17	612,62	729,02
1041135	17	619,97	737,76
1041141	18	629,90	749,58
1041144	18	1013,22	1205,73
1041145	18	1013,22	1205,73
1041146	19	615,05	731,91
1041147	20	625,92	744,84
1051017	139-140	5,63	6,70
1091001	33	924,37	1100,00
1091002	33	924,37	1100,00
1091003	33	924,37	1100,00
1091004	33	924,37	1100,00

# Inhaltsverzeichnis nach Artikelnummern BASICS

## 1091005 bis 1091101

Artikel-Nr.	Seite	per Stück in €	
		exkl.	inkl. 19 % MwSt.
1091005	33	924,37	1100,00
1091011	34	1004,20	1195,00
1091012	34	1004,20	1195,00
1091013	34	1004,20	1195,00
1091014	34	1004,20	1195,00
1091015	34	1004,20	1195,00
1091021	35	1138,66	1355,01
1091022	35	1138,66	1355,01
1091023	35	1138,66	1355,01
1091024	35	1138,66	1355,01
1091025	35	1138,66	1355,01
1091027	40	63,87	76,01
1091030	40	32,77	39,00
1091031	40	34,87	41,50
1091032	40	71,85	85,50
1091033	40	71,85	85,50
1091034	40	71,85	85,50
1091035	40	71,85	85,50
1091036	40	54,62	65,00
1091037	40	63,87	76,01
1091038	33-34, 36-40	180,67	215,00
1091039	33-34, 36-40	167,23	199,00
1091040	40	71,85	85,50
1091041	36	895,80	1066,00
1091042	36	895,80	1066,00
1091043	36	895,80	1066,00
1091044	36	895,80	1066,00
1091045	36	895,80	1066,00
1091046	37	983,19	1170,00
1091047	37	983,19	1170,00
1091048	37	983,19	1170,00
1091049	37	983,19	1170,00
1091050	37	983,19	1170,00
1091051	38	1046,22	1245,00
1091052	38	1046,22	1245,00
1091053	38	1046,22	1245,00
1091054	38	1046,22	1245,00
1091055	38	1046,22	1245,00
1091056	39	1147,06	1365,00
1091057	39	1147,06	1365,00
1091058	39	1147,06	1365,00
1091059	39	1147,06	1365,00
1091060	39	1147,06	1365,00
1091100	43	890,76	1060,00
1091101	43	970,59	1155,00

## 1091102 bis 1106035

Artikel-Nr.	Seite	per Stück in €	
		exkl.	inkl. 19 % MwSt.
1091102	43	970,59	1155,00
1091110	44	1099,16	1308,00
1091111	44	1239,50	1475,01
1091112	44	1239,50	1475,01
1094020	41	934,45	1112,00
1094051	41	1613,45	1920,01
1094063	41	176,47	210,00
1094064	41	184,87	220,00
1094067	41	1613,45	1920,01
1094069	41	934,45	1112,00
1100003	55	32,35	38,50
1100401	47-54	239,33	284,80
1100402	47-54	239,33	284,80
1100403	47-54	239,33	284,80
1100405	47-54	239,33	284,80
1100406	47-54	239,33	284,80
1100407	47-54	239,33	284,80
1100411	47-54	278,40	331,30
1100412	47-54	278,40	331,30
1100413	47-54	278,40	331,30
1100415	47-54	278,40	331,30
1100416	47-54	278,40	331,30
1100417	47-54	278,40	331,30
1106001	47	327,73	390,00
1106002	47	327,73	390,00
1106003	47	327,73	390,00
1106005	47	327,73	390,00
1106006	47	327,73	390,00
1106007	47	327,73	390,00
1106011	49	378,15	450,00
1106012	49	378,15	450,00
1106013	49	378,15	450,00
1106015	49	378,15	450,00
1106016	49	378,15	450,00
1106017	49	378,15	450,00
1106021	53	339,50	404,01
1106022	53	339,50	404,01
1106023	53	339,50	404,01
1106025	53	339,50	404,01
1106026	53	339,50	404,01
1106027	53	339,50	404,01
1106031	48	369,75	440,00
1106032	48	369,75	440,00
1106033	48	369,75	440,00
1106035	48	369,75	440,00

# Inhaltsverzeichnis nach Artikelnummern BASICS

## 1016036 bis 1111045

Artikel-Nr.	Seite	per Stück in €	
		19 % MwSt. exkl.	inkl.
1106036	48	369,75	440,00
1106037	48	369,75	440,00
1106041	51	310,92	369,99
1106042	51	310,92	369,99
1106043	51	310,92	369,99
1106045	51	310,92	369,99
1106046	51	310,92	369,99
1106047	51	310,92	369,99
1106051	47-51, 55	121,85	145,00
1106052	49	116,81	139,00
1106061	55	61,60	73,30
1106062	55	57,56	68,50
1106063	55	48,57	57,80
1106064	55	48,57	57,80
1106065	55	15,21	18,10
1106066	55	57,14	68,00
1106071	54	346,22	412,00
1106072	54	346,22	412,00
1106073	54	346,22	412,00
1106075	54	346,22	412,00
1106076	54	346,22	412,00
1106077	54	346,22	412,00
1106081	50	289,92	345,00
1106082	50	289,92	345,00
1106083	50	289,92	345,00
1106085	50	289,92	345,00
1106086	50	289,92	345,00
1106087	50	289,92	345,00
1106111	52	289,92	345,00
1106112	52	289,92	345,00
1106113	52	289,92	345,00
1106114	52	289,92	345,00
1106115	52	289,92	345,00
1106116	52	289,92	345,00
1110003	517	9,33	11,10
1111030	532	845,38	1006,00
1111031	533	724,37	862,00
1111032	533	724,37	862,00
1111033	518	266,39	317,00
1111034	518	351,01	417,70
1111036	517	152,94	182,00
1111037	517	185,46	220,70
1111043	533	726,89	865,00
1111044	532	760,50	905,00
1111045	535	428,57	510,00

## 1111046 bis 3011072

Artikel-Nr.	Seite	per Stück in €	
		19 % MwSt. exkl.	inkl.
1111046	533	44,71	53,20
1111051	532	636,13	756,99
1111054	534	256,30	305,00
1111057	533	47,82	56,91
1111058	532-534	82,18	97,79
1111062	532	636,13	756,99
1111067	532	97,48	116,00
1111068	533	49,66	59,10
1111069	533	53,70	63,90
1111070	533	57,48	68,40
1111071	533	86,55	102,99
1111077	533	88,24	105,01
1111078	533	96,64	115,00
1111084	533	110,92	131,99
1111090	535	668,07	795,00
3010001	451	43,61	51,90
3010002	451	42,86	51,00
3010004	451	50,76	60,40
3010011	451	52,35	62,30
3010017	451	56,39	67,10
3010019	451	82,27	97,90
3010020	451	89,92	107,00
3010021	451	92,44	110,00
3010022	451	53,87	64,11
3010023	451	57,82	68,81
3010024	451	63,28	75,30
3010025	451	78,15	93,00
3010036	451	57,82	68,81
3010037	451	61,60	73,30
3011003	455	127,73	152,00
3011006	452	75,13	89,40
3011007	455	141,18	168,00
3011010	455	176,47	210,00
3011013	451	68,49	81,50
3011023	451	110,92	131,99
3011024	452	119,33	142,00
3011038	451	75,38	89,70
3011039	452	79,41	94,50
3011050	453	55,13	65,60
3011051	453	63,87	76,01
3011052	453	56,81	67,60
3011053	453	66,89	79,60
3011054	453	58,15	69,20
3011055	453	69,08	82,21
3011072	454	58,32	69,40



# Inhaltsverzeichnis nach Artikelnummern BASICS

## 3011080 bis 3021013

Artikel-Nr.	Seite	per Stück in €	
		exkl.	inkl. 19 % MwSt.
3011080	453	81,43	96,90
3011081	453	98,32	117,00
3011082	453	79,75	94,90
3011083	453	97,48	116,00
3011084	454	195,80	233,00
3011085	454	222,69	265,00
3011088	452	54,45	64,80
3011090	453	43,87	52,21
3011091	453	45,88	54,60
3011092	453	56,47	67,20
3011093	454	115,97	138,00
3011094	454	77,31	92,00
3011095	454	126,05	150,00
3011096	454	83,95	99,90
3011097	454	142,02	169,00
3011098	454	86,55	102,99
3012001	451	31,01	36,90
3012002	451	38,32	45,60
3012005	571	176,47	210,00
3012012	571	281,51	335,00
3013010	455	105,97	126,10
3013012	455	128,49	152,90
3013013	455	149,16	177,50
3013024	467	127,56	151,80
3013025	455	229,35	272,93
3013027	455	260,14	309,57
3013028	455	282,95	336,71
3013029	455	289,86	344,93
3013040	458	114,96	136,80
3013041	458	116,81	139,00
3013042	463	122,18	145,39
3013043	463	123,95	147,50
3013044	456	224,54	267,20
3013047	458	21,85	26,00
3013048	458	25,38	30,20
3013064	458	51,26	61,00
3013065	458	55,71	66,29
3013073	456	256,05	304,70
3013110	455	113,19	134,70
3013112	455	134,71	160,30
3013113	455	157,23	187,10
3013164	458	53,78	64,00
3013165	458	58,66	69,81
3021009	669	66,47	79,10
3021013	669	42,52	50,60

## 3021014 bis 3021181

Artikel-Nr.	Seite	per Stück in €	
		exkl.	inkl. 19 % MwSt.
3021014	470, 618, 669	45,71	54,39
3021022	667	88,24	105,01
3021023	667	113,19	134,70
3021026	470, 618, 669	67,14	79,90
3021032	666	63,87	76,01
3021035	666	50,17	59,70
3021053	469	57,73	68,70
3021055	469	72,61	86,41
3021056	456, 463-465	52,18	62,09
3021063	464	140,17	166,80
3021066	464	157,23	187,10
3021072	463	103,28	122,90
3021073	463	111,43	132,60
3021074	463	140,17	166,80
3021075	463	128,49	152,90
3021076	463	130,25	155,00
3021078	666	74,20	88,30
3021079	463	105,97	126,10
3021082	469	71,34	84,89
3021083	465	152,69	181,70
3021084	465	157,23	187,10
3021085	469	35,29	42,00
3021086	469	38,15	45,40
3021087	469	51,09	60,80
3021088	469	54,29	64,61
3021089	464	110,50	131,50
3021090	668	35,38	42,10
3021091	668	35,38	42,10
3021092	666	58,66	69,81
3021093	469	110,92	131,99
3021094	469	121,01	144,00
3021095	469	136,97	162,99
3021097	464	141,93	168,90
3021113	669	62,69	74,60
3021114	470, 618, 669	69,83	83,10
3021124	470, 618, 669	74,20	88,30
3021125	470, 618, 669	113,61	135,20
3021126	470, 618, 669	98,91	117,70
3021132	470, 618	75,21	89,50
3021134	470, 618	75,21	89,50
3021176	460-461	46,64	55,50
3021177	460	56,89	67,70
3021178	460	58,15	69,20
3021180	468	74,20	88,30
3021181	468	85,38	101,60

# Inhaltsverzeichnis nach Artikelnummern BASICS

## 3021183 bis 5011057

Artikel-Nr.	Seite	per Stück in €	
		19 % MwSt. exkl.	inkl.
3021183	468	52,02	61,90
3021184	468	56,97	67,79
3021185	468	54,45	64,80
3021186	468	60,17	71,60
3021190	466	105,97	126,10
3021191	461	73,36	87,30
3021192	461	84,96	101,10
3021193	466	122,18	145,39
3023007	465	59,50	70,81
3023015	462	589,92	702,00
3023022	465	113,19	134,70
3023023	465	118,57	141,10
3023026	466	49,08	58,41
3023027	466	53,78	64,00
3023028	465	111,43	132,60
3023029	466	46,13	54,89
3023030	465	109,58	130,40
3023031	465	111,43	132,60
3023032	465	116,81	139,00
3023033	466	45,55	54,20
3023034	466	48,40	57,60
3023035	466	53,03	63,11
3023040	467	157,23	187,10
3023041	468	266,81	317,50
3023044	467	150,00	178,50
3023045	467	266,81	317,50
3023046	467	145,55	173,20
3023047	467	258,74	307,90
3023050	464	133,61	159,00
3051037	453	114,29	136,01
5010178	77, 80, 82	10,17	12,10
5010179	77, 80, 82	15,29	18,20
5010180	77	19,08	22,71
5010181	77	26,72	31,80
5010196	78, 81	10,08	12,00
5010197	78, 81	15,38	18,30
5010198	78	18,91	22,50
5010199	78	26,64	31,70
5010202	80, 82	18,91	22,50
5010203	81	18,91	22,50
5011007	91	94,12	112,00
5011053	92	104,20	124,00
5011054	92	125,21	149,00
5011055	92	171,43	204,00
5011057	92	156,30	186,00

## 5011058 bis 5011258

Artikel-Nr.	Seite	per Stück in €	
		19 % MwSt. exkl.	inkl.
5011058	88	189,08	225,01
5011059	88	166,39	198,00
5011060	25–28, 88	141,18	168,00
5011061	88	163,87	195,01
5011062	88	164,71	196,00
5011063	88	183,19	218,00
5011064	26, 89	193,28	230,00
5011065	89	221,85	264,00
5011066	89	236,97	281,99
5011067	89	264,71	315,00
5011068	90	157,14	187,00
5011069	90	176,47	210,00
5011070	90	184,03	219,00
5011071	90	199,16	237,00
5011076	91	178,99	213,00
5011079	90	134,45	160,00
5011084	117	136,13	161,99
5011086	117	167,23	199,00
5011087	89	215,13	256,00
5011088	89	242,86	289,00
5011089	88	190,76	227,00
5011090	89	289,92	345,00
5011094	89	276,47	329,00
5011095	117	198,74	236,50
5011096	89	223,53	266,00
5011227	84	474,03	564,10
5011228	84	593,28	706,00
5011229	84	593,53	706,30
5011230	83	106,13	126,29
5011231	83	163,61	194,70
5011232	84	163,61	194,70
5011233	84	213,19	253,70
5011234	84	213,19	253,70
5011235	84	278,66	331,61
5011236	84	330,92	393,79
5011237	84	330,92	393,79
5011238	84	158,24	188,31
5011250	19–22, 24, 77	174,71	207,90
5011251	77	251,85	299,70
5011252	33, 35, 78	230,50	274,30
5011253	78	340,50	405,20
5011254	77	242,86	289,00
5011255	77	251,85	299,70
5011257	77	205,71	244,79
5011258	77	286,39	340,80

# Inhaltsverzeichnis nach Artikelnummern BASICS

## 5011259 bis 5011313

Artikel-Nr.	Seite	per Stück in €	
		exkl. 19 % MwSt.	inkl.
5011259	77	278,49	331,40
5011260	77	286,39	340,80
5011262	78	332,44	395,60
5011263	78	342,27	407,30
5011265	78	278,49	331,40
5011266	78	386,47	459,90
5011267	78	376,81	448,40
5011268	78	386,47	459,90
5011270	77	389,16	463,10
5011271	78	452,18	538,09
5011275	85	651,09	774,80
5011276	85	581,85	692,40
5011279	87	437,06	520,10
5011280	87	386,64	460,10
5011281	87	319,16	379,80
5011282	86	345,46	411,10
5011283	86	416,30	495,40
5011285	114	241,85	287,80
5011286	114	320,08	380,90
5011287	114	286,05	340,40
5011288	114	364,12	433,30
5011289	115	229,24	272,80
5011290	115	311,18	370,30
5011291	115	277,06	329,70
5011292	115	356,05	423,70
5011293	116	268,74	319,80
5011294	116	357,90	425,90
5011295	116	287,90	342,60
5011296	116	373,19	444,10
5011297	114	302,69	360,20
5011298	114	406,97	484,29
5011300	80	217,73	259,10
5011301	80	260,84	310,40
5011302	80	286,05	340,40
5011303	80	314,71	374,50
5011304	80	287,65	342,30
5011306	80	357,82	425,81
5011307	80	386,55	459,99
5011308	17-18, 38-39, 80	230,25	274,00
5011309	80	275,13	327,40
5011310	80	296,81	353,20
5011311	80	330,00	392,70
5011312	81	275,13	327,40
5011313	81	321,01	382,00

## 5011314 bis 5023079

Artikel-Nr.	Seite	per Stück in €	
		exkl. 19 % MwSt.	inkl.
5011314	81	344,29	409,71
5011315	81	374,12	445,20
5011320	14-15, 36-37, 82	204,03	242,80
5011321	82	258,07	307,10
5011322	82	272,35	324,10
5011323	82	338,15	402,40
5011324	82	272,52	324,30
5011325	82	355,21	422,70
5011326	82	262,69	312,60
5011327	82	311,18	370,30
5011328	82	349,83	416,30
5011330	78	238,99	284,40
5011331	78	339,58	404,10
5011332	78	310,84	369,90
5011333	78	280,25	333,50
5011334	78	379,08	451,11
5011335	78	350,34	416,90
5011336	79	287,48	342,10
5011337	79	358,40	426,50
5011338	79	388,07	461,80
5011340	79	323,36	384,80
5011341	79	425,80	506,70
5011342	79	442,02	526,00
5021300	73	203,36	242,00
5021301	73	290,76	346,00
5021302	73	283,19	337,00
5021303	73	276,47	329,00
5021304	73	388,24	462,01
5021305	73	386,55	459,99
5021306	73	203,36	242,00
5021307	73	274,79	327,00
5021308	73	270,59	322,00
5021313	74	120,17	143,00
5021314	74	184,03	219,00
5023007	111	344,54	410,00
5023008	111	415,97	495,00
5023009	111	490,76	584,00
5023010	111	536,13	637,99
5023012	111	623,53	742,00
5023034	111	540,34	643,00
5023035	111	649,58	773,00
5023036	111	777,31	925,00
5023076	103	232,77	277,00
5023079	110	448,74	534,00

# Inhaltsverzeichnis nach Artikelnummern BASICS

## 5023080 bis 5024151

Artikel-Nr.	Seite	per Stück in €	
		19 % MwSt. exkl.	inkl.
5023080	119	257,98	307,00
5023082	119	246,22	293,00
5023084	110	212,61	253,01
5023085	110	260,50	310,00
5023086	110	258,82	308,00
5023087	110	352,94	420,00
5023088	110	359,66	428,00
5023101	119	235,29	280,00
5023102	119	172,27	205,00
5023124	107	326,05	388,00
5023125	34, 107	473,11	563,00
5023126	107	355,46	423,00
5023127	107	519,33	618,00
5023128	105	890,76	1060,00
5023129	105	972,27	1157,00
5023130	109	249,58	297,00
5023131	109	368,07	438,00
5023134	104	352,94	420,00
5023135	104	419,33	499,00
5023136	104	451,26	537,00
5023137	104	517,65	616,00
5023138	109	309,24	368,00
5023139	109	448,74	534,00
5023140	106	1668,07	1985,00
5023141	106	2092,44	2490,00
5023220	108	249,58	297,00
5024029	118	289,92	345,00
5024071	118	288,24	343,01
5024077	118	178,15	212,00
5024078	118	235,29	280,00
5024079	118	215,97	257,00
5024116	96	245,38	292,00
5024118	96	378,15	450,00
5024119	96	293,28	349,00
5024120	96	344,54	410,00
5024121	96	392,44	467,00
5024122	96	468,07	557,00
5024123	95	268,91	320,00
5024124	95	335,29	399,00
5024125	95	319,33	380,00
5024126	95	428,57	510,00
5024127	95	386,55	459,99
5024128	95	498,32	593,00
5024150	98	117,65	140,00
5024151	98	145,38	173,00

## 5024152 bis 5025012

Artikel-Nr.	Seite	per Stück in €	
		19 % MwSt. exkl.	inkl.
5024152	98	210,08	250,00
5024153	98	260,50	310,00
5024154	98	176,47	210,00
5024155	98	195,80	233,00
5024160	97	152,94	182,00
5024161	97	172,27	205,00
5024162	97	216,81	258,00
5024163	97	262,18	311,99
5024164	97	181,51	216,00
5024165	97	204,20	243,00
5024166	97	190,76	227,00
5024170	99	289,08	344,01
5024171	99	462,18	549,99
5024172	99	462,18	549,99
5024173	99	462,18	549,99
5024174	99	462,18	549,99
5024175	100	319,33	380,00
5024176	100	499,16	594,00
5024177	100	499,16	594,00
5024178	100	499,16	594,00
5024179	100	499,16	594,00
5024180	99	499,16	594,00
5024181	99	798,32	950,00
5024182	99	798,32	950,00
5024183	99	798,32	950,00
5024184	99	798,32	950,00
5024185	100	549,58	654,00
5024186	100	964,71	1148,00
5024187	100	964,71	1148,00
5024188	100	964,71	1148,00
5024189	100	964,71	1148,00
5024191	99	337,82	402,01
5024192	100	369,75	440,00
5025001	69	284,87	339,00
5025002	69	327,73	390,00
5025003	69	388,24	462,01
5025004	69	444,54	529,00
5025005	69	259,66	309,00
5025006	69	298,32	355,00
5025007	69	344,54	410,00
5025008	69	396,64	472,00
5025009	70	259,66	309,00
5025010	70	298,32	355,00
5025011	70	344,54	410,00
5025012	70	396,64	472,00

# Inhaltsverzeichnis nach Artikelnummern BASICS

## 5031005 bis 7053074

Artikel-Nr.	Seite	per Stück in €	
		exkl.	inkl. 19 % MwSt.
5031005	92, 98, 111	28,99	34,50
6011041	124	226,89	270,00
6011043	125	365,55	435,00
6011044	123	224,37	267,00
6011045	123-125	59,92	71,30
6012007	122	977,38	1163,08
7011134	416, 433	24,20	28,80
7031092	399	31,93	38,00
7031220	412	86,55	102,99
7033072	417	56,47	67,20
7033073	417	63,78	75,90
7051026	398	109,24	130,00
7051089	399	102,35	121,80
7051097	399	56,22	66,90
7053001	409	124,29	147,91
7053002	409	139,75	166,30
7053004	411	127,06	151,20
7053005	411	140,67	167,40
7053021	434	126,05	150,00
7053024	437	73,46	87,42
7053025	434	150,42	179,00
7053030	422	155,46	185,00
7053040	410	107,56	128,00
7053041	410	109,24	130,00
7053042	410	130,25	155,00
7053043	410	113,45	135,01
7053044	413	100,84	120,00
7053045	408	128,57	153,00
7053047	413	149,58	178,00
7053048	413	113,45	135,01
7053049	408	149,58	178,00
7053053	423, 432	48,11	57,25
7053056	407	159,92	190,30
7053057	406	130,67	155,50
7053058	406	173,61	206,60
7053059	434	152,94	182,00
7053060	422	163,03	194,01
7053062	409	191,85	228,30
7053064	422	180,67	215,00
7053065	422	155,46	185,00
7053066	423	245,38	292,00
7053067	440	109,24	130,00
7053068	439	178,15	212,00
7053069	439	208,40	248,00
7053074	440	72,69	86,50

## 7053075 bis 7053161

Artikel-Nr.	Seite	per Stück in €	
		exkl.	inkl. 19 % MwSt.
7053075	434	157,98	188,00
7053076	434	157,98	188,00
7053077	439	208,40	248,00
7053078	439	208,40	248,00
7053079	439	247,90	295,00
7053080	439	247,90	295,00
7053081	440	110,92	131,99
7053082	440	110,92	131,99
7053083	439	205,88	245,00
7053084	439	235,29	280,00
7053085	434	157,14	187,00
7053086	434	157,14	187,00
7053087	440	73,11	87,00
7053088	440	72,52	86,30
7053090	411	125,21	149,00
7053091	411	138,66	165,01
7053092	411	134,45	160,00
7053093	409	122,69	146,00
7053094	409	139,50	166,01
7053095	410	137,82	164,01
7053096	399	28,82	34,30
7053098	399	28,82	34,30
7053110	440	23,78	28,30
7053111	440	14,37	17,10
7053112	440	14,37	17,10
7053113	412	105,04	125,00
7053114	412	107,56	128,00
7053115	413	102,52	122,00
7053123	407	157,14	187,00
7053124	407	157,14	187,00
7053127	406	173,61	206,60
7053128	406	130,67	155,50
7053129	407	159,92	190,30
7053138	413	68,07	81,00
7053139	413	68,07	81,00
7053140	410	109,24	130,00
7053141	410	114,29	136,01
7053143	410	117,65	140,00
7053148	438	155,29	184,80
7053149	438	79,41	94,50
7053153	440	42,65	50,75
7053158	421	65,05	77,41
7053159	442	41,72	49,65
7053160	443	178,15	212,00
7053161	443	178,15	212,00

# Inhaltsverzeichnis nach Artikelnummern BASICS

## 7053164 bis 7054001

Artikel-Nr.	Seite	per Stück in €	
		exkl.	inkl.
7053164	443	152,94	182,00
7053165	443	152,94	182,00
7053168	425	50,17	59,70
7053170	434	178,99	213,00
7053171	434	203,36	242,00
7053172	434	203,36	242,00
7053173	434	178,99	213,00
7053174	434	203,36	242,00
7053175	434	203,36	242,00
7053180	441	78,57	93,50
7053181	441	86,47	102,90
7053182	441	141,60	168,50
7053183	441	153,19	182,30
7053187	441	19,08	22,71
7053188	441	11,01	13,10
7053189	434	184,03	219,00
7053190	435	210,08	250,00
7053191	435	210,08	250,00
7053192	435	330,25	393,00
7053193	435	330,25	393,00
7053194	435	277,31	330,00
7053195	435	277,31	330,00
7053196	435	397,48	473,00
7053197	435	397,48	473,00
7053198	424	121,85	145,00
7053199	424	130,25	155,00
7053201	424	190,76	227,00
7053202	424	190,42	226,60
7053235	408	130,25	155,00
7053236	408	151,26	180,00
7053237	409	125,21	149,00
7053238	410	142,02	169,00
7053239	408	195,63	232,80
7053240	408	199,83	237,80
7053241	409	190,34	226,50
7053242	409	194,54	231,50
7053243	411	188,66	224,51
7053244	411	192,02	228,50
7053245	411	134,03	159,50
7053246	411	153,78	183,00
7053247	412	240,34	286,00
7053248	412	240,34	286,00
7053249	412	314,29	374,01
7053250	412	314,29	374,01
7054001	436	159,66	190,00

## 7054002 bis 7061170

Artikel-Nr.	Seite	per Stück in €	
		exkl.	inkl.
7054002	436	213,45	254,01
7054003	436	159,66	190,00
7054004	436	213,45	254,01
7054005	436	176,47	210,00
7054006	436	229,41	273,00
7054007	436	229,41	273,00
7054008	436	176,47	210,00
7060104	369	226,39	269,40
7060105	287, 370	271,26	322,80
7061025	327–328, 341, 351, 395–396	44,45	52,90
7061026	309, 348–349, 369, 375, 396	64,29	76,51
7061039	281, 352	167,98	199,90
7061044	349	165,29	196,70
7061046	321	13,28	15,80
7061049	271–278, 280–282, 285–290, 294, 297–298, 303–308, 310–311, 313, 316–320, 326, 328–329, 335, 337, 344, 348–350, 352, 354, 356, 364, 368–371, 373, 394–396, 619–620, 654, 664	4,03	4,80
7061076	398	82,10	97,70
7061078	368–369	75,29	89,60
7061079	278, 335	25,21	30,00
7061088	278, 335	30,92	36,79
7061119	342	355,71	423,29
7061130	290, 396	161,68	192,40
7061131	308, 310, 326, 328–329, 350, 394	56,89	67,70
7061139	396	190,42	226,60
7061140	272, 308	93,45	111,21
7061141	308	278,49	331,40
7061142	308	370,08	440,40
7061143	308	549,75	654,20
7061168	284, 341, 343	3,87	4,61
7061169	310	45,21	53,80
7061170	310	50,50	60,10

# Inhaltsverzeichnis nach Artikelnummern BASICS

## 7061171 bis 7061273

Artikel-Nr.	Seite	per Stück in €	
		exkl.	inkl. 19 % MwSt.
7061171	310	181,43	215,90
7061172	310	229,08	272,61
7061173	340	158,99	189,20
7061175	284, 341, 343	8,07	9,60
7061176	341	105,97	126,10
7061179	284, 341, 343	1,68	2,00
7061183	284, 342	21,34	25,39
7061184	287, 370	271,26	322,80
7061196	369	226,39	269,40
7061197	282, 356	161,68	192,40
7061198	282, 356	2,61	3,11
7061199	282, 356	2,61	3,11
7061200	282, 356	3,36	4,00
7061207	280, 354, 619	260,50	310,00
7061208	280, 354, 620	11,60	13,80
7061209	280, 354, 619	265,04	315,40
7061219	368	359,08	427,31
7061220	280, 354, 620	11,60	13,80
7061223	288, 371	266,81	317,50
7061224	288, 371	266,81	317,50
7061228	368, 395	43,11	51,30
7061231	270	2,77	3,30
7061234	375	116,81	139,00
7061235	375	148,24	176,41
7061236	375	194,96	232,00
7061237	375	203,03	241,61
7061238	375	230,84	274,70
7061240	289, 373	278,49	331,40
7061241	289, 373	278,49	331,40
7061244	270, 312, 336, 345, 351, 353, 355, 357, 620	6,97 6,97 6,97	8,29 8,29 8,29
7061245	286, 350	32,27	38,40
7061246	285, 344	157,23	187,10
7061247	350	188,66	224,51
7061248	350	282,94	336,70
7061257	348	138,32	164,60
7061258	285, 344, 348	9,08	10,81
7061271	268, 311, 334-335, 338, 343, 345, 352, 355, 357, 370, 372, 374, 620, 654, 661, 665	121,26 121,26 121,26 121,26 121,26	144,30 144,30 144,30 144,30 144,30
7061273	268, 311,	152,69	181,70

## 7061273 bis 7061294

Artikel-Nr.	Seite	per Stück in €	
		exkl.	inkl. 19 % MwSt.
7061273	334-335, 338, 343, 345, 352, 355, 357, 370, 372, 374, 620, 654, 661, 665	152,69 152,69 152,69 152,69 152,69	181,70 181,70 181,70 181,70 181,70
7061275	270	57,23	68,10
7061276	268, 347, 665	72,77	86,60
7061277	269	33,19	39,50
7061278	269	36,39	43,30
7061279	270, 312, 336, 654, 661	5,46 5,46	6,50 6,50
7061281	268, 311, 334-335, 338, 343, 345, 352, 355, 357, 370, 372, 374, 620, 654, 661, 665	156,30 156,30 156,30 156,30 156,30	186,00 186,00 186,00 186,00 186,00
7061283	268, 311, 334-335, 338, 343, 345, 352, 355, 357, 370, 372, 374, 620, 654, 661, 665	188,66 188,66 188,66 188,66 188,66	224,51 224,51 224,51 224,51 224,51
7061284	270, 312, 336, 654, 661, 665	3,28 3,28	3,90 3,90
7061285	268, 312, 334, 336, 338, 343, 345, 353, 355, 357, 370, 372, 374, 620, 654, 661, 665	53,61 53,61 53,61 53,61 53,61	63,80 63,80 63,80 63,80 63,80
7061286	268, 311, 334-335, 338, 343, 345, 352, 355, 357, 370, 372, 374, 620, 654, 661, 665	95,21 95,21 95,21 95,21 95,21	113,30 113,30 113,30 113,30 113,30
7061287	268, 311, 334-335, 338, 343, 345, 352, 355, 357, 370, 372, 374, 620, 654, 661, 665	127,56 127,56 127,56 127,56 127,56	151,80 151,80 151,80 151,80 151,80
7061288	269	196,72	234,10
7061294	288, 371	166,22	197,80

# Inhaltsverzeichnis nach Artikelnummern BASICS

## 7061295 bis 7061369

Artikel-Nr.	Seite	per Stück in €	
		19 % MwSt. exkl.	inkl.
7061295	288, 371	166,22	197,80
7061296	289, 373	173,36	206,30
7061297	289, 373	173,36	206,30
7061298	282, 356	121,26	144,30
7061300	281-282, 352, 356, 654	98,82	117,60
7061301	368	170,84	203,30
7061302	349	88,32	105,10
7061303	369	94,37	112,30
7061304	287, 370	116,81	139,00
7061305	280, 354, 619	98,82	117,60
7061306	288, 371	95,21	113,30
7061307	289, 373	95,21	113,30
7061308	288, 371	80,76	96,10
7061309	288, 371	80,76	96,10
7061310	288, 371	105,97	126,10
7061311	288, 371	105,97	126,10
7061312	288, 371	129,33	153,90
7061313	288, 371	129,33	153,90
7061314	282, 356, 654	68,49	81,50
7061320	276, 329	33,70	40,10
7061321	276, 329	33,70	40,10
7061322	276, 319, 329	4,12	4,90
7061323	276, 320, 329	4,12	4,90
7061324	319	31,76	37,79
7061325	320	31,76	37,79
7061326	319	91,60	109,00
7061327	320	91,60	109,00
7061328	319	127,56	151,80
7061329	320	127,56	151,80
7061330	319	193,11	229,80
7061331	320	193,11	229,80
7061332	275, 328	34,03	40,50
7061333	275, 328	34,03	40,50
7061334	277, 326, 394	59,16	70,40
7061360	346	17,65	21,00
7061361	346	83,19	99,00
7061362	346	117,65	140,00
7061363	346	141,18	168,00
7061364	347	66,39	79,00
7061365	347	10,50	12,50
7061366	347	5,21	6,20
7061367	347	6,30	7,50
7061368	340	15,04	17,90
7061369	340	112,61	134,01

## 7062047 bis 7062285

Artikel-Nr.	Seite	per Stück in €	
		19 % MwSt. exkl.	inkl.
7062047	391	88,91	105,80
7062048	391	133,87	159,31
7062049	392	57,48	68,40
7062065	332	201,01	239,20
7062066	332	222,02	264,20
7062067	332	250,84	298,50
7062068	332	299,75	356,70
7062091	269, 398	54,37	64,70
7062094	317, 399	78,49	93,40
7062189	302, 317-318	42,44	50,50
7062195	332	217,65	259,00
7062196	332	238,57	283,90
7062197	332	270,92	322,39
7062198	332	321,60	382,70
7062200	305	50,50	60,10
7062201	305	57,06	67,90
7062202	305	140,17	166,80
7062203	305	173,36	206,30
7062205	305	266,81	317,50
7062206	273, 311	55,21	65,70
7062210	305	41,60	49,50
7062211	317, 364	38,49	45,80
7062218	318, 365	51,93	61,80
7062249	376	9,92	11,80
7062250	296, 299-302, 322, 325, 360-362, 393	61,43	73,10
7062251	325, 360-362	79,50	94,61
7062252	296, 299-302, 322-324, 360-362	4,71	5,60
7062253	376	77,56	92,30
7062254	376	87,06	103,60
7062255	376	116,22	138,30
7062256	376	139,83	166,40
7062257	377	7,14	8,50
7062258	377	8,15	9,70
7062259	377	8,82	10,50
7062269	376	9,92	11,80
7062280	364	76,22	90,70
7062281	364	84,03	100,00
7062282	364	96,13	114,39
7062283	364	103,11	122,70
7062284	364	110,08	131,00
7062285	364	117,14	139,40



# Inhaltsverzeichnis nach Artikelnummern BASICS

## 7062286 bis 7062350

Artikel-Nr.	Seite	per Stück in €	
		exkl. 19 % MwSt.	inkl.
7062286	364	45,80	54,50
7062287	364	54,45	64,80
7062288	364	68,40	81,40
7062289	364	72,27	86,00
7062290	364	81,09	96,50
7062291	364	93,53	111,30
7062293	376	85,21	101,40
7062294	376	96,13	114,39
7062295	376	127,56	151,80
7062296	376	154,71	184,10
7062297	377	7,14	8,50
7062298	377	8,15	9,70
7062299	377	8,82	10,50
7062300	298	55,04	65,50
7062301	298	67,73	80,60
7062302	298	152,69	181,70
7062303	298	185,97	221,30
7062305	298	287,48	342,10
7062309	298, 303-304, 306-307, 313, 319-320, 330	46,30	55,10
7062310	298	55,04	65,50
7062311	298	67,73	80,60
7062312	298	152,69	181,70
7062313	298	185,97	221,30
7062315	298	287,48	342,10
7062320	274, 313	68,74	81,80
7062321	313	83,61	99,50
7062322	313	177,90	211,70
7062323	313	232,69	276,90
7062325	313	332,35	395,50
7062330	274, 313	68,74	81,80
7062331	313	83,61	99,50
7062332	313	177,90	211,70
7062333	313	232,69	276,90
7062335	313	332,35	395,50
7062340	279, 333	242,52	288,60
7062341	279, 333	268,57	319,60
7062342	279, 333	274,87	327,10
7062343	279, 333	308,15	366,70
7062344	279, 333	346,72	412,60
7062345	279, 333	383,61	456,50
7062346	279, 333	413,19	491,70
7062347	279, 333	431,18	513,10
7062350	303	52,52	62,50

## 7062351 bis 7063041

Artikel-Nr.	Seite	per Stück in €	
		exkl. 19 % MwSt.	inkl.
7062351	303	58,57	69,70
7062352	303	145,55	173,20
7062353	303	177,90	211,70
7062354	303	278,49	331,40
7062355	304	52,52	62,50
7062356	304	58,57	69,70
7062357	304	145,55	173,20
7062358	304	177,90	211,70
7062359	304	278,49	331,40
7062360	360	82,27	97,90
7062361	360	88,66	105,51
7062362	360	108,32	128,90
7062363	360	128,49	152,90
7062364	306	47,39	56,39
7062365	306	57,90	68,90
7062366	306	127,56	151,80
7062367	306	157,23	187,10
7062368	306	232,69	276,90
7062371	362	112,77	134,20
7062372	362	139,83	166,40
7062373	362	164,29	195,51
7062375	362	107,48	127,90
7062376	362	130,25	155,00
7062377	362	153,78	183,00
7062380	303	52,52	62,50
7062381	303	58,57	69,70
7062382	303	145,55	173,20
7062383	303	177,90	211,70
7062384	303	278,49	331,40
7062385	304	52,52	62,50
7062386	304	58,57	69,70
7062387	304	145,55	173,20
7062388	304	177,90	211,70
7062389	304	278,49	331,40
7062390	294, 337, 664	278,49	331,40
7062391	294, 337, 664	393,45	468,21
7062392	294, 337, 664	465,29	553,70
7062393	294, 337, 664	262,35	312,20
7062394	294, 337, 664	362,02	430,80
7062395	294, 337, 664	453,61	539,80
7062411	361	82,27	97,90
7062412	361	88,66	105,51
7062413	361	108,32	128,90
7062414	361	128,49	152,90
7063041	395	76,97	91,59

# Inhaltsverzeichnis nach Artikelnummern BASICS

## 7063042 bis 7063355

Artikel-Nr.	Seite	per Stück in €	
		19 % MwSt. exkl.	inkl.
7063042	395	76,97	91,59
7063200	316	38,67	46,02
7063201	316	40,53	48,23
7063202	317	34,54	41,10
7063212	316	103,11	122,70
7063213	316	144,20	171,60
7063215	316	223,70	266,20
7063263	316	138,07	164,30
7063265	316	214,96	255,80
7063268	316	97,90	116,50
7063276	318	40,00	47,60
7063299	317	33,53	39,90
7063300	302	248,74	296,00
7063301	296	325,21	387,00
7063302	296	115,13	137,00
7063303	296	66,39	79,00
7063304	302	55,46	66,00
7063314	299	48,32	57,50
7063315	299	99,16	118,00
7063316	299	169,75	202,00
7063317	299	210,08	250,00
7063319	299	305,04	363,00
7063333	300	58,82	70,00
7063334	300	109,24	130,00
7063335	300	181,51	216,00
7063336	300	227,31	270,50
7063337	300	333,61	397,00
7063338	301	58,82	70,00
7063339	301	109,24	130,00
7063340	301	181,51	216,00
7063341	301	227,31	270,50
7063342	301	333,61	397,00
7063343	299	48,32	57,50
7063344	299	99,16	118,00
7063345	299	169,75	202,00
7063346	299	210,08	250,00
7063347	299	305,04	363,00
7063348	300	58,82	70,00
7063349	300	109,24	130,00
7063350	300	181,51	216,00
7063351	300	227,31	270,50
7063352	300	333,61	397,00
7063353	301	58,82	70,00
7063354	301	109,24	130,00
7063355	301	181,51	216,00

## 7063356 bis 7064200

Artikel-Nr.	Seite	per Stück in €	
		19 % MwSt. exkl.	inkl.
7063356	301	227,31	270,50
7063357	301	333,61	397,00
7063358	319	31,76	37,79
7063359	320	31,76	37,79
7063360	319	91,60	109,00
7063361	320	91,60	109,00
7063362	319	127,56	151,80
7063363	320	127,56	151,80
7063364	319	193,11	229,80
7063365	320	193,11	229,80
7063366	322	47,06	56,00
7063367	322	100,84	120,00
7063368	323	65,55	78,00
7063369	324	126,05	150,00
7063370	324	101,68	121,00
7063371	324	111,76	132,99
7063372	271, 307	61,34	72,99
7063374	393	73,95	88,00
7063375	393	125,21	149,00
7063376	307	77,31	92,00
7063377	307	177,31	211,00
7063378	307	239,50	285,01
7063379	307	362,18	430,99
7064125	363, 366	4,96	5,90
7064126	363, 366	5,80	6,90
7064127	363, 366	7,65	9,10
7064130	367	37,56	44,70
7064131	367	41,68	49,60
7064132	367	56,13	66,79
7064133	367	85,71	101,99
7064134	367	102,52	122,00
7064135	367	25,55	30,40
7064136	367	40,17	47,80
7064144	363	51,60	61,40
7064145	363	56,30	67,00
7064146	363	68,40	81,40
7064147	363	80,92	96,29
7064148	363	102,52	122,00
7064175	366	9,75	11,60
7064180	366	55,04	65,50
7064181	366	74,62	88,80
7064182	366	103,36	123,00
7064183	366	94,12	112,00
7064184	366	130,25	155,00
7064200	297	55,71	66,29

# Inhaltsverzeichnis nach Artikelnummern BASICS

## 7064201 bis 7065064

Artikel-Nr.	Seite	per Stück in €	
		exkl.	inkl. 19 % MwSt.
7064201	297	80,25	95,50
7064202	297	163,03	194,01
7064203	297	216,81	258,00
7064205	297	327,73	390,00
7064208	297	40,50	48,20
7064210	297	55,71	66,29
7064211	297	80,25	95,50
7064212	297	163,03	194,01
7064213	297	216,81	258,00
7064215	297	327,73	390,00
7065001	383	554,62	660,00
7065002	383	554,62	660,00
7065003	383	603,03	717,61
7065004	383	603,03	717,61
7065005	383	666,97	793,69
7065006	383	666,97	793,69
7065011	386	1196,89	1424,30
7065012	387	1399,75	1665,70
7065013	385	1196,89	1424,30
7065026	388	1396,97	1662,39
7065029	386	1217,90	1449,30
7065030	387	1424,45	1695,10
7065031	385	1251,76	1489,59
7065032	384	603,03	717,61
7065033	384	626,81	745,90
7065036	389	255,80	304,40
7065037	389	292,35	347,90
7065038	389	255,80	304,40
7065039	389	292,35	347,90
7065040	291, 381	481,51	573,00
7065041	291, 381	513,87	611,51
7065042	291, 381	556,97	662,79
7065050	380	232,69	276,90
7065051	380	247,06	294,00
7065052	380	265,04	315,40
7065055	292, 382	415,97	495,00
7065056	292, 382	440,17	523,80
7065057	292, 382	458,15	545,20
7065058	292, 382	511,18	608,30
7065059	292, 382	549,75	654,20
7065060	292, 382	600,08	714,10
7065061	380	292,86	348,50
7065062	380	317,98	378,40
7065063	380	376,39	447,90
7065064	390	1131,85	1346,90

## 7065065 bis 8011157

Artikel-Nr.	Seite	per Stück in €	
		exkl.	inkl. 19 % MwSt.
7065065	390	1131,85	1346,90
8010111	229	197,21	234,68
8010116	229	209,13	248,86
8010186	228	205,77	244,87
8010187	229	237,52	282,65
8011010	214	161,68	192,40
8011012	209	116,81	139,00
8011014	214	167,98	199,90
8011016	237-239	21,60	25,70
8011018	214	177,90	211,70
8011019	170	508,40	605,00
8011020	237	129,41	154,00
8011021	168	478,99	570,00
8011023	220	313,53	373,10
8011026	209	96,13	114,39
8011027	210	143,70	171,00
8011028	213	176,05	209,50
8011030	237	155,46	185,00
8011031	243	127,56	151,80
8011032	243	167,98	199,90
8011034	220	211,09	251,20
8011042	219	164,37	195,60
8011044	214	167,98	199,90
8011049	169	537,82	640,01
8011053	168	138,32	164,60
8011054	169	478,99	570,00
8011055	169	357,14	425,00
8011058	211	121,26	144,30
8011059	243	206,64	245,90
8011066	170	37,39	44,49
8011067	218	154,54	183,90
8011070	170	122,69	146,00
8011080	242	127,56	151,80
8011084	202-203	37,82	45,01
8011085	238	138,32	164,60
8011087	238	150,92	179,59
8011088	239	160,84	191,40
8011111	213	138,32	164,60
8011112	209	151,85	180,70
8011113	212	178,74	212,70
8011115	212	175,21	208,50
8011116	213	151,85	180,70
8011134	228	75,46	89,80
8011136	228	75,46	89,80
8011157	222	194,96	232,00

# Inhaltsverzeichnis nach Artikelnummern BASICS

## 8011158 bis 8012041

Artikel-Nr.	Seite	per Stück in €	
		19 % MwSt. exkl.	inkl.
8011158	222	194,96	232,00
8011161	225	371,01	441,50
8011162	225	381,76	454,29
8011163	226	397,06	472,50
8011175	226	19,83	23,60
8011177	235	16,39	19,50
8011178	135–137, 145, 173–178, 180–181, 235	7,39 7,39 7,39	8,79 8,79 8,79
8011188	211	136,55	162,49
8011195	212–213, 229	10,92	12,99
8011208	212	209,33	249,10
8011212	153	392,02	466,50
8011216	219	158,07	188,10
8011217	221	167,06	198,80
8011218	221	176,97	210,59
8011219	222	236,22	281,10
8011222	223	212,02	252,30
8011226	237	87,14	103,70
8011227	238	101,51	120,80
8011254	223	257,82	306,81
8011263	218	116,81	139,00
8011264	218	120,42	143,30
8011265	239	98,82	117,60
8011267	239	116,81	139,00
8011268	239	100,59	119,70
8011270	239	118,57	141,10
8011292	202	322,71	384,02
8011294	203	388,76	462,62
8011295	202	263,53	313,60
8011296	203	325,21	387,00
8011312	135–137, 143–145, 153, 198, 200, 479–482	14,79 14,79 14,79 14,79	17,60 17,60 17,60 17,60
8011450	206	88,07	104,80
8011451	206	102,44	121,90
8011452	207	105,97	126,10
8011453	207	125,80	149,70
8011454	208	114,96	136,80
8011455	208	123,11	146,50
8012001	217	20,92	24,89
8012031	244	1373,95	1635,00
8012034	244	862,18	1025,99
8012041	242	256,05	304,70

## 8012042 bis 8012341

Artikel-Nr.	Seite	per Stück in €	
		19 % MwSt. exkl.	inkl.
8012042	242	256,05	304,70
8012063	242	271,26	322,80
8012064	242	271,26	322,80
8012066	242	271,26	322,80
8012074	217	176,05	209,50
8012075	215	170,67	203,10
8012077	216	196,72	234,10
8012078	216	196,72	234,10
8012083	224	313,53	373,10
8012084	224	319,83	380,60
8012086	215	142,86	170,00
8012087	215	170,67	203,10
8012088	216	167,06	198,80
8012089	217	163,53	194,60
8012093	168	183,28	218,10
8012133	242	256,05	304,70
8012150	243	75,80	90,20
8012300	135	300,00	357,00
8012301	136	317,14	377,40
8012302	136	325,21	387,00
8012303	136	325,21	387,00
8012304	137	325,21	387,00
8012305	137	326,05	388,00
8012306	151	341,34	406,19
8012307	151	348,57	414,80
8012308	152	346,72	412,60
8012309	152	19,83	23,60
8012310	135	300,00	357,00
8012311	150	338,66	403,01
8012313	135	304,56	362,43
8012314	136	329,80	392,46
8012315	137	340,84	405,60
8012316	137	365,63	435,10
8012317	137	368,06	437,99
8012338	186–187, 191–192, 198, 200, 479–482	5,97 5,97 5,97	7,10 7,10 7,10
8012339	189–190, 194–195, 197, 481	8,74 8,74 8,74	10,40 10,40 10,40
8012340	185, 188–190, 193–195	9,41 9,41	11,20 11,20
8012341	185–187, 191–192, 197–200, 480–482	8,74 8,74 8,74	10,40 10,40 10,40

# Inhaltsverzeichnis nach Artikelnummern BASICS

## 8012342 bis 8012400

Artikel-Nr.	Seite	per Stück in €	
		exkl.	inkl.
8012342	185–187,	9,41	11,20
	191–192,	9,41	11,20
	199–200,	9,41	11,20
	479–482	9,41	11,20
8012343	146, 149,	16,39	19,50
	189–190,	16,39	19,50
	194–195,	16,39	19,50
	197, 481	16,39	19,50
8012344	146, 149,	16,81	20,00
	188–190,	16,81	20,00
	193–195	16,81	20,00
8012352	502	11,93	14,20
8012353	502	23,70	28,20
8012354	152	356,64	424,40
8012355	151	358,40	426,50
8012356	150	340,50	405,20
8012360	142, 148	222,77	265,10
8012361	142, 148	222,77	265,10
8012362	142, 145, 148	13,87	16,51
8012363	142, 145, 148	11,51	13,70
8012364	142, 145, 148	2,10	2,50
8012367	136–137,	66,47	79,10
	143–146, 153,	66,47	79,10
	158, 163	66,47	79,10
8012368	137, 143–144,	469,83	559,10
	152, 158, 160	469,83	559,10
8012369	146–147, 149	472,52	562,30
8012370	143	512,36	609,71
8012371	143	512,36	609,71
8012372	143	524,78	624,49
8012373	143	523,32	622,75
8012374	144	524,12	623,70
8012375	144	541,07	643,87
8012376	144	547,21	651,18
8012377	144	565,49	672,93
8012378	201	287,48	342,10
8012381	162	408,74	486,40
8012382	162	411,43	489,60
8012384	163	453,61	539,80
8012386	164	366,55	436,19
8012387	164	375,46	446,80
8012388	165	415,04	493,90
8012389	165	415,04	493,90
8012391	165	467,14	555,90
8012400	146	317,14	377,40

## 8012401 bis 8012474

Artikel-Nr.	Seite	per Stück in €	
		exkl.	inkl.
8012401	146	326,86	388,96
8012402	146	325,21	387,00
8012403	146	335,18	398,86
8012405	157	340,50	405,20
8012406	158	377,31	449,00
8012407	197	149,22	177,57
8012408	197	154,29	183,61
8012409	197	164,87	196,20
8012410	198	171,64	204,25
8012411	198	184,66	219,75
8012412	198	155,38	184,90
8012417	198	212,94	253,40
8012420	199	218,33	259,81
8012424	200	249,09	296,42
8012425	200	263,67	313,77
8012426	199	234,69	279,28
8012427	200	294,09	349,97
8012428	200	307,22	365,59
8012438	186	262,97	312,93
8012439	186	276,83	329,43
8012440	185	260,49	309,98
8012441	186	304,05	361,82
8012442	187	314,29	374,01
8012443	159	344,03	409,40
8012444	159	344,03	409,40
8012445	160	344,03	409,40
8012446	160	388,07	461,80
8012448	185	273,95	326,00
8012450	188	142,86	170,00
8012451	188	150,89	179,56
8012452	188	192,27	228,80
8012453	188	199,67	237,61
8012454	189	184,61	219,69
8012455	189	205,46	244,50
8012456	189	209,32	249,09
8012457	189	224,04	266,61
8012458	189	220,42	262,30
8012459	189	233,18	277,48
8012460	190	255,36	303,88
8012461	190	273,37	325,31
8012470	191	270,58	321,99
8012471	191	286,68	341,15
8012472	192	313,93	373,58
8012473	192	326,30	388,30
8012474	193	142,63	169,73

# Inhaltsverzeichnis nach Artikelnummern BASICS

## 8012475 bis 8013170

Artikel-Nr.	Seite	per Stück in €	
		19 % MwSt. exkl.	inkl.
8012475	193	157,58	187,52
8012476	193	187,94	223,65
8012477	193	204,20	243,00
8012478	194	195,38	232,50
8012479	194	208,99	248,70
8012480	194	217,97	259,38
8012481	194	230,94	274,82
8012482	194	226,59	269,64
8012483	194	246,57	293,42
8012484	195	267,19	317,96
8012485	195	276,68	329,25
8012489	147	325,21	387,00
8012497	147	16,39	19,50
8012500	479	89,61	106,64
8012501	479	73,35	87,29
8012502	480	131,29	156,24
8012503	480	115,88	137,90
8012504	481	131,32	156,27
8012505	480	142,48	169,55
8012506	481	158,82	189,00
8012507	481	136,72	162,70
8012508	482	188,10	223,84
8012509	147	334,77	398,38
8012530	155, 525	57,06	67,90
8012531	155, 525	71,60	85,20
8012532	155, 525	118,57	141,10
8012533	155–156, 525–526	16,64	19,80
8012534	155–156, 525–526	5,21	6,20
8012535	155–156, 525–526	21,85	26,00
8012540	156, 526	57,06	67,90
8012541	156, 526	71,60	85,20
8012542	156, 526	118,57	141,10
8012550	145	435,71	518,49
8012551	145	242,52	288,60
8012552	145	447,12	532,07
8012800	149	506,17	602,34
8012801	149	515,97	614,00
8012802	149	524,69	624,38
8012803	149	536,55	638,49
8013002	236	63,28	75,30
8013004	236	72,10	85,80
8013170	234	208,40	248,00

## 8013171 bis 8013362

Artikel-Nr.	Seite	per Stück in €	
		19 % MwSt. exkl.	inkl.
8013171	234	208,40	248,00
8013172	235	211,30	251,45
8013173	234	211,30	251,45
8013200	233	121,85	145,00
8013201	233	121,85	145,00
8013202	233	131,67	156,69
8013300	135	300,00	357,00
8013301	136	317,14	377,40
8013302	136	325,21	387,00
8013303	136	325,21	387,00
8013304	137	325,21	387,00
8013305	137	326,05	388,00
8013308	152	346,72	412,60
8013309	152	19,83	23,60
8013310	135	300,00	357,00
8013312	135–137, 139–140, 143–145, 153, 173–178, 180–181, 479–482	14,79	17,60
8013313	135	304,56	362,43
8013314	136	329,80	392,46
8013315	137	340,84	405,60
8013316	137	365,63	435,10
8013317	137	368,06	437,99
8013338	173–181, 479–482	5,97	7,10
8013339	182, 481	8,74	10,40
8013341	174, 177, 179–180, 480–482	8,74	10,40
8013342	173–181, 479–482	9,41	11,20
8013343	146, 149, 481	16,39	19,50
8013344	146, 149, 182–183	16,81	20,00
8013347	140	498,33	593,01
8013348	140	498,33	593,01
8013352	502	11,93	14,20
8013353	502	23,70	28,20
8013354	152	356,64	424,40
8013360	142, 148	222,77	265,10
8013361	142, 148	222,77	265,10
8013362	142, 145, 148	13,87	16,51

# Inhaltsverzeichnis nach Artikelnummern BASICS

## 8013363 bis 8013420

Artikel-Nr.	Seite	per Stück in €	
		exkl.	inkl.
8013363	142, 145, 148	11,51	13,70
8013367	139-140	68,07	81,00
8013370	143	512,36	609,71
8013371	143	512,36	609,71
8013372	143	524,78	624,49
8013373	143	523,32	622,75
8013374	144	524,12	623,70
8013375	144	541,07	643,87
8013376	144	547,21	651,18
8013377	144	565,49	672,93
8013378	139	498,33	593,01
8013379	139	498,33	593,01
8013380	173	192,27	228,80
8013381	173	209,33	249,10
8013382	173	221,32	263,37
8013383	174	281,18	334,60
8013384	174	298,24	354,91
8013385	174	310,68	369,71
8013386	174	298,24	354,91
8013387	175	316,22	376,30
8013388	175	328,53	390,95
8013389	176	199,41	237,30
8013390	176	212,94	253,40
8013391	176	224,88	267,61
8013393	177	290,17	345,30
8013394	177	303,61	361,30
8013395	177	315,22	375,11
8013396	177	310,84	369,90
8013397	178	323,36	384,80
8013398	178	334,77	398,38
8013399	179	212,94	253,40
8013400	146	317,14	377,40
8013401	146	326,86	388,96
8013402	146	325,21	387,00
8013403	146	335,18	398,86
8013404	182	224,54	267,20
8013406	158	377,31	449,00
8013410	180	220,08	261,90
8013411	180	232,52	276,70
8013412	180	314,45	374,20
8013413	180	326,77	388,86
8013414	181	323,36	384,80
8013415	181	335,04	398,70
8013416	181	347,21	413,18
8013420	182	262,04	311,83

## 8013421 bis 8031027

Artikel-Nr.	Seite	per Stück in €	
		exkl.	inkl.
8013421	183	265,22	315,61
8013422	183	271,16	322,68
8013423	179	204,79	243,70
8013424	180	209,30	249,07
8013446	160	388,07	461,80
8013489	147	325,21	387,00
8013497	147, 182-183	16,39	19,50
8013500	479	89,61	106,64
8013501	479	73,35	87,29
8013502	480	131,29	156,24
8013503	480	115,88	137,90
8013504	481	131,32	156,27
8013505	480	142,48	169,55
8013506	481	158,82	189,00
8013507	481	136,72	162,70
8013508	482	188,10	223,84
8013509	147	334,77	398,38
8013550	145	435,71	518,49
8013551	145	242,52	288,60
8013552	145	447,12	532,07
8013800	149	506,17	602,34
8013801	149	515,97	614,00
8013802	149	524,69	624,38
8013803	149	536,55	638,49
8021012	540	45,80	54,50
8021020	541	80,76	96,10
8021026	541	11,68	13,90
8022005	540	40,50	48,20
8022016	540	178,15	212,00
8022017	540	196,64	234,00
8030002	501	37,65	44,80
8030007	501	45,46	54,10
8030008	501	14,29	17,01
8030009	501	14,29	17,01
8030010	501	15,55	18,50
8030011	501	18,07	21,50
8030012	501	21,76	25,89
8030101	547	25,55	30,40
8030102	547	25,55	30,40
8030103	547	25,55	30,40
8031005	570	94,45	112,40
8031008	570	145,80	173,50
8031009	528	7,90	9,40
8031023	528	145,80	173,50
8031027	542	14,03	16,70

# Inhaltsverzeichnis nach Artikelnummern BASICS

## 8031031 bis 8031178

Artikel-Nr.	Seite	per Stück in €	
		19 % MwSt. exkl.	inkl.
8031031	530	11,51	13,70
8031035	543	44,87	53,40
8031036	543	58,49	69,60
8031041	528	13,95	16,60
8031042	528	140,42	167,10
8031048	528	64,03	76,20
8031049	528	69,08	82,21
8031060	542	10,76	12,80
8031063	542	81,26	96,70
8031066	542	10,25	12,20
8031078	516	136,81	162,80
8031082	546	224,37	267,00
8031089	529	60,42	71,90
8031090	529	70,08	83,40
8031103	527	148,49	176,70
8031104	548	354,62	422,00
8031105	548	376,22	447,70
8031106	549	449,08	534,41
8031111	520	161,68	192,40
8031113	414	90,76	108,00
8031114	432	154,62	184,00
8031115	432	284,03	338,00
8031116	543	19,41	23,10
8031117	530	17,90	21,30
8031119	543	24,45	29,10
8031120	546	141,93	168,90
8031130	420	146,97	174,89
8031131	420	306,13	364,29
8031133	414	101,51	120,80
8031146	414	92,69	110,30
8031148	420	192,35	228,90
8031151	428	166,55	198,19
8031152	430	100,67	119,80
8031153	416	268,57	319,60
8031154	428	198,66	236,41
8031156	428	198,66	236,41
8031158	430	274,37	326,50
8031160	429	293,03	348,71
8031164	428	266,30	316,90
8031165	428	351,85	418,70
8031166	428	314,45	374,20
8031167	428	314,45	374,20
8031174	420	183,53	218,40
8031175	431	194,20	231,10
8031178	498	18,74	22,30

## 8031180 bis 8033058

Artikel-Nr.	Seite	per Stück in €	
		19 % MwSt. exkl.	inkl.
8031180	516	136,55	162,49
8031181	516	141,01	167,80
8031182	516	146,39	174,20
8031183	516	131,18	156,10
8031184	516	136,55	162,49
8031185	516	141,01	167,80
8031186	429	184,37	219,40
8031187	429	285,04	339,20
8031188	429	369,66	439,90
8031191	415, 534	64,03	76,20
8031192	415	243,40	289,65
8031193	415	184,80	219,91
8031194	519	414,29	493,01
8031195	519	414,29	493,01
8031196	520	466,39	555,00
8031197	520	466,39	555,00
8031218	572	163,03	194,01
8031219	572	127,73	152,00
8031220	573	326,05	388,00
8032005	529	52,02	61,90
8032008	529	65,97	78,50
8032009	529	41,43	49,30
8032010	529	69,41	82,60
8032013	529	69,41	82,60
8032014	529	70,08	83,40
8032015	528	50,76	60,40
8032016	528	57,48	68,40
8032017	528	29,83	35,50
8032018	529	73,70	87,70
8032019	529	8,32	9,90
8032023	529	41,43	49,30
8032201	503	8,32	9,90
8032203	503	10,34	12,30
8033005	530	24,71	29,40
8033027	530	27,39	32,59
8033028	530	29,41	35,00
8033050	530	14,03	16,70
8033051	530	16,30	19,40
8033052	530	15,29	18,20
8033053	530	22,35	26,60
8033054	530	30,92	36,79
8033055	530	29,08	34,61
8033056	530	31,76	37,79
8033057	530	32,69	38,90
8033058	530	39,16	46,60



# Inhaltsverzeichnis nach Artikelnummern BASICS

## 8033059 bis 8034130

Artikel-Nr.	Seite	per Stück in €	
		exkl.	inkl. 19 % MwSt.
8033059	530	36,81	43,80
8033060	530	36,64	43,60
8033061	530	43,95	52,30
8033062	530	43,95	52,30
8034014	502	9,83	11,70
8034015	502	11,18	13,30
8034016	502	17,65	21,00
8034017	502	20,25	24,10
8034019	502	106,39	126,60
8034030	568	170,67	203,10
8034032	568	40,17	47,80
8034059	496	14,03	16,70
8034060	496	15,71	18,69
8034064	497	114,37	136,10
8034065	497	161,09	191,70
8034066	497	205,21	244,20
8034069	501	27,31	32,50
8034090	494	44,87	53,40
8034091	494	64,29	76,51
8034092	495	67,48	80,30
8034093	495	85,71	101,99
8034094	495	93,61	111,40
8034095	495	139,50	166,01
8034096	495	144,03	171,40
8034097	495	176,47	210,00
8034098	496	179,16	213,20
8034101	496	96,64	115,00
8034102	496	142,27	169,30
8034106	496	96,64	115,00
8034107	496	142,27	169,30
8034114	496	2,27	2,70
8034115	496	2,77	3,30
8034116	496	2,18	2,59
8034117	496	14,03	16,70
8034120	500	29,75	35,40
8034121	500	30,00	35,70
8034122	500	31,85	37,90
8034123	500	35,13	41,80
8034124	500	36,39	43,30
8034125	500	15,13	18,00
8034126	500	16,05	19,10
8034127	500	17,39	20,69
8034128	500	19,75	23,50
8034129	500	20,92	24,89
8034130	500	36,22	43,10

## 8034131 bis 8034272

Artikel-Nr.	Seite	per Stück in €	
		exkl.	inkl. 19 % MwSt.
8034131	500	42,18	50,19
8034132	500	50,25	59,80
8034134	500	19,92	23,70
8034135	500	20,67	24,60
8034136	500	22,44	26,70
8034175	498	8,49	10,10
8034210	498	32,69	38,90
8034211	498	35,04	41,70
8034212	498	43,95	52,30
8034213	498	51,85	61,70
8034214	498	92,44	110,00
8034215	494	44,87	53,40
8034216	494	64,29	76,51
8034217	495	67,48	80,30
8034218	495	85,71	101,99
8034219	495	93,61	111,40
8034220	495	139,50	166,01
8034221	495	144,03	171,40
8034222	495	176,47	210,00
8034223	496	179,16	213,20
8034224	497	114,37	136,10
8034225	497	161,09	191,70
8034226	497	205,21	244,20
8034227	496	2,27	2,70
8034228	496	2,77	3,30
8034229	496	2,18	2,59
8034230	496	14,03	16,70
8034232	502	21,68	25,80
8034233	502	23,28	27,70
8034255	501	14,29	17,01
8034256	501	14,29	17,01
8034257	501	15,55	18,50
8034258	501	18,07	21,50
8034259	501	21,76	25,89
8034260	501	37,65	44,80
8034261	501	45,46	54,10
8034264	499	14,71	17,50
8034265	499	15,38	18,30
8034266	499	16,89	20,10
8034267	499	19,16	22,80
8034268	499	24,03	28,60
8034269	499	29,24	34,80
8034270	499	41,68	49,60
8034271	499	48,49	57,70
8034272	499	52,94	63,00

# Inhaltsverzeichnis nach Artikelnummern BASICS

## 8034274 bis 8035132

Artikel-Nr.	Seite	per Stück in €	
		19 % MwSt. exkl.	inkl.
8034274	499	16,47	19,60
8034275	499	17,23	20,50
8034276	499	18,49	22,00
8034277	499	21,93	26,10
8034278	499	41,01	48,80
8034279	499	47,39	56,39
8034280	499	55,71	66,29
8034281	499	70,00	83,30
8035010	527	232,69	276,90
8035020	490	48,07	57,20
8035021	490	92,44	110,00
8035022	490	35,63	42,40
8035023	490	70,76	84,20
8035024	491	92,44	110,00
8035025	491	54,45	64,80
8035026	491	51,26	61,00
8035027	491	34,20	40,70
8035028	491	2,86	3,40
8035029	492	150,42	179,00
8035030	492	95,80	114,00
8035031	493	47,90	57,00
8035032	493	66,81	79,50
8035033	490	23,53	28,00
8035034	493	47,90	57,00
8035035	492	40,59	48,30
8035038	491	39,92	47,50
8035039	492-493	10,76	12,80
8035040	492-493	20,00	23,80
8035041	490	69,92	83,20
8035042	490	94,96	113,00
8035050	489	248,59	295,82
8035051	489	370,05	440,36
8035052	489	391,52	465,91
8035120	490	48,07	57,20
8035121	490	92,44	110,00
8035122	490	35,63	42,40
8035123	490	70,76	84,20
8035124	491	92,44	110,00
8035125	491	54,45	64,80
8035126	491	51,26	61,00
8035127	491	34,20	40,70
8035129	492	150,42	179,00
8035130	492	95,80	114,00
8035131	493	47,90	57,00
8035132	493	66,81	79,50

## 8035138 bis 8037074

Artikel-Nr.	Seite	per Stück in €	
		19 % MwSt. exkl.	inkl.
8035138	491	39,92	47,50
8035141	490	69,92	83,20
8035142	490	94,96	113,00
8035150	489	248,59	295,82
8035151	489	370,05	440,36
8035152	489	391,52	465,91
8035200	562	84,29	100,31
8035209	562	130,25	155,00
8035211	521, 562	397,98	473,60
8035213	521, 563	456,39	543,10
8035214	563	211,09	251,20
8035215	562	29,50	35,11
8035216	561	265,88	316,40
8035217	561	107,82	128,31
8035218	561	160,84	191,40
8035219	562	81,18	96,60
8035220	562	161,68	192,40
8037001	513	149,16	177,50
8037002	513	165,29	196,70
8037003	514	158,99	189,20
8037007	515	149,16	177,50
8037008	554	220,08	261,90
8037009	554	240,76	286,50
8037010	515, 554	118,57	141,10
8037014	555	173,36	206,30
8037015	556	170,67	203,10
8037016	556	185,04	220,20
8037017	556	199,41	237,30
8037018	556	208,40	248,00
8037019	556	60,08	71,50
8037020	556	239,83	285,40
8037021	556	79,33	94,40
8037022	556	312,61	372,01
8037035	556	617,14	734,40
8037036	557	173,36	206,30
8037043	557	199,41	237,30
8037044	557	200,34	238,40
8037047	557	200,34	238,40
8037048	557	205,71	244,79
8037051	558	96,13	114,39
8037052	558	377,31	449,00
8037053	558	98,82	117,60
8037054	558	395,29	470,40
8037073	510	406,97	484,29
8037074	510	406,97	484,29

# Inhaltsverzeichnis nach Artikelnummern BASICS

## 8037075 bis 8037160

Artikel-Nr.	Seite	per Stück in €	
		exkl. 19 % MwSt.	inkl.
8037075	510	415,04	493,90
8037076	510	415,04	493,90
8037077	511	323,36	384,80
8037078	511	340,50	405,20
8037098	508	436,55	519,49
8037099	509	56,39	67,10
8037100	509	206,64	245,90
8037101	509	206,64	245,90
8037102	509	220,08	261,90
8037103	509	220,08	261,90
8037104	509	229,08	272,61
8037105	509	229,08	272,61
8037114	512	494,03	587,90
8037122	512	475,21	565,50
8037128	509	22,10	26,30
8037130	508	436,55	519,49
8037131	509	206,64	245,90
8037132	509	206,64	245,90
8037133	509	220,08	261,90
8037134	509	220,08	261,90
8037135	509	229,08	272,61
8037136	510	406,97	484,29
8037137	510	406,97	484,29
8037138	510	415,04	493,90
8037139	510	415,04	493,90
8037140	511	323,36	384,80
8037141	511	340,50	405,20
8037142	512	494,03	587,90
8037143	512	475,21	565,50
8037144	513	149,16	177,50
8037145	513	165,29	196,70
8037146	514	158,99	189,20
8037147	515	149,16	177,50
8037148	515, 554	118,57	141,10
8037149	554	220,08	261,90
8037150	554	240,76	286,50
8037152	555	173,36	206,30
8037153	556	170,67	203,10
8037154	556	185,04	220,20
8037155	556	199,41	237,30
8037156	556	208,40	248,00
8037157	556	60,08	71,50
8037158	556	239,83	285,40
8037159	556	79,33	94,40
8037160	556	312,61	372,01

## 8037161 bis 8041236

Artikel-Nr.	Seite	per Stück in €	
		exkl. 19 % MwSt.	inkl.
8037161	557	173,36	206,30
8037162	557	199,41	237,30
8037163	557	200,34	238,40
8037164	557	200,34	238,40
8037165	557	205,71	244,79
8037166	558	96,13	114,39
8037167	558	377,31	449,00
8037168	558	98,82	117,60
8037169	558	395,29	470,40
8037170	509	229,08	272,61
8037171	506	277,31	330,00
8037172	506	279,83	333,00
8037173	506	281,51	335,00
8037174	506	283,19	337,00
8037175	506	35,29	42,00
8037176	507	172,27	205,00
8037177	507	172,27	205,00
8037178	507	180,67	215,00
8037179	507	180,67	215,00
8037180	507	193,28	230,00
8037181	507	193,28	230,00
8041033	633	2,44	2,90
8041214	644	133,61	159,00
8041215	644	147,06	175,00
8041216	644	167,23	199,00
8041217	644	847,90	1009,00
8041218	644	1070,59	1274,00
8041219	644	1344,54	1600,00
8041220	644	56,72	67,50
8041221	644	109,24	130,00
8041222	645	56,72	67,50
8041223	645	78,99	94,00
8041224	645	83,19	99,00
8041225	645	78,99	94,00
8041226	645	78,99	94,00
8041227	645	50,84	60,50
8041228	646	35,71	42,49
8041229	646	75,21	89,50
8041230	646	150,84	179,50
8041231	649	86,55	102,99
8041232	649	154,54	183,90
8041233	649	173,11	206,00
8041234	652	726,89	865,00
8041235	652	957,98	1140,00
8041236	652	1235,29	1470,00

# Inhaltsverzeichnis nach Artikelnummern BASICS

## 8041237 bis 8045012

Artikel-Nr.	Seite	per Stück in €	
		19 % MwSt. exkl.	inkl.
8041237	652	1242,02	1478,00
8041238	652	1344,54	1600,00
8041239	652	1457,98	1735,00
8041240	652	1861,34	2214,99
8041241	653	527,73	628,00
8041242	653	603,36	718,00
8041243	653	667,23	794,00
8041244	653	723,53	861,00
8041245	644	201,68	240,00
8041246	644	254,54	302,90
8041254	651	1681,22	2000,65
8041255	648	777,23	924,90
8041256	650	1154,48	1373,83
8041258	647	637,49	758,61
8042100	624	80,67	96,00
8042101	624	100,84	120,00
8042102	624	121,01	144,00
8042103	624	95,80	114,00
8042104	624	105,88	126,00
8042105	624	88,24	105,01
8042106	624	6,64	7,90
8044100	625	97,98	116,60
8044101	625	120,17	143,00
8044102	625	138,66	165,01
8044103	625	24,37	29,00
8044105	625	149,58	178,00
8044107	626	189,50	225,51
8044108	626	88,99	105,90
8044109	626	88,99	105,90
8044170	625	115,88	137,90
8044171	625	133,61	159,00
8044172	625	154,62	184,00
8044173	625	28,49	33,90
8044175	625	167,23	199,00
8044177	626	221,76	263,89
8044178	626	97,90	116,50
8044179	626	97,90	116,50
8045001	627	80,76	96,10
8045002	627	110,67	131,70
8045003	627	142,18	169,19
8045004	627	173,70	206,70
8045005	628	23,28	27,70
8045007	628	242,94	289,10
8045011	628	210,59	250,60
8045012	629	58,99	70,20

## 8045013 bis 8047007

Artikel-Nr.	Seite	per Stück in €	
		19 % MwSt. exkl.	inkl.
8045013	629	194,37	231,30
8045014	629	29,41	35,00
8045015	629	20,59	24,50
8045016	629	59,16	70,40
8045017	629	70,25	83,60
8045018	630	82,44	98,10
8045019	630	80,92	96,29
8045022	630	30,00	35,70
8045023	630	37,73	44,90
8045024	630	20,59	24,50
8045025	630	27,73	33,00
8045027	631	36,55	43,49
8045028	631	44,71	53,20
8045047	628	15,88	18,90
8045048	632	184,03	219,00
8045049	632	201,68	240,00
8045050	632	178,99	213,00
8045051	627	106,22	126,40
8045052	627	137,73	163,90
8045053	627	183,61	218,50
8045054	627	222,27	264,50
8045056	628	388,82	462,70
8045201	627	80,76	96,10
8045202	627	110,67	131,70
8045203	627	142,18	169,19
8045204	627	173,70	206,70
8045211	628	216,05	257,10
8045212	629	60,25	71,70
8045213	629	202,44	240,90
8045216	629	61,34	72,99
8045217	629	72,35	86,10
8045218	630	83,95	99,90
8045219	630	83,45	99,31
8045222	630	31,01	36,90
8045223	630	38,49	45,80
8045224	630	22,02	26,20
8045225	630	28,40	33,80
8045227	631	37,23	44,30
8045228	631	46,55	55,39
8046095	673	44,71	53,20
8046201	672	85,29	101,50
8046207	672	117,39	139,69
8046210	672	56,39	67,10
8046212	672	16,30	19,40
8047007	640	2,94	3,50

# Inhaltsverzeichnis nach Artikelnummern BASICS

## 8047102 bis 8051025

Artikel-Nr.	Seite	per Stück in €	
		exkl.	inkl. 19 % MwSt.
8047102	637	62,02	73,80
8047103	637	76,05	90,50
8047104	637	85,80	102,10
8047105	637	98,99	117,80
8047106	637	44,87	53,40
8047107	637	39,92	47,50
8047108	638	217,82	259,21
8047109	638	65,29	77,70
8047110	637	110,76	131,80
8047111	638	137,73	163,90
8047112	638	126,05	150,00
8047123	639	139,50	166,01
8047130	636	325,84	387,75
8047401	640	109,83	130,70
8047402	640	129,58	154,20
8047403	640	35,55	42,30
8047404	640	67,98	80,90
8047405	640	38,07	45,30
8047406	641	16,64	19,80
8047408	641	6,64	7,90
8047410	641	245,71	292,39
8047411	641	63,28	75,30
8047412	642	188,99	224,90
8047415	642	107,98	128,50
8047417	642	65,97	78,50
8048001	633	102,52	122,00
8048002	633	136,13	161,99
8048008	633	29,50	35,11
8048009	633	46,72	55,60
8048010	633	59,66	71,00
8048012	634	30,84	36,70
8048014	634	13,70	16,30
8048015	634	10,50	12,50
8048016	634	63,03	75,01
8048017	635	73,61	87,60
8048018	635	110,92	131,99
8048019	634	66,97	79,69
8048020	635	110,92	131,99
8048022	634	23,03	27,41
8048023	635	115,13	137,00
8051021	657	212,94	253,40
8051022	657	50,50	60,10
8051023	657	66,47	79,10
8051024	658	105,97	126,10
8051025	658	128,49	152,90

## 8051026 bis 8061136

Artikel-Nr.	Seite	per Stück in €	
		exkl.	inkl. 19 % MwSt.
8051026	659	42,94	51,10
8051027	659	42,94	51,10
8051028	660	35,63	42,40
8051029	659	6,97	8,29
8051031	660	150,00	178,50
8051032	660	211,09	251,20
8051036	293, 656	250,27	297,82
8051037	293, 656	268,23	319,19
8051038	293, 656	315,72	375,71
8051040	658	33,61	40,00
8051041	658	45,88	54,60
8051042	658	63,28	75,30
8051049	660	55,13	65,60
8051050	660	68,91	82,00
8051133	293	155,04	184,50
8051134	293, 661	201,55	239,84
8051135	293, 661	277,06	329,70
8051150	655	98,99	117,80
8051151	655	116,13	138,19
8051152	655	91,85	109,30
8051153	655	116,13	138,19
8051154	655	137,73	163,90
8051155	655	185,38	220,60
8051156	655-656	24,29	28,91
8060007	583-610	312,61	372,01
8060010	621	27,73	33,00
8060011	621	34,87	41,50
8061013	593	535,29	637,00
8061014	593	535,29	637,00
8061015	592	535,29	637,00
8061016	592	535,29	637,00
8061021	592	535,29	637,00
8061022	592	535,29	637,00
8061027	595	535,29	637,00
8061028	595	535,29	637,00
8061057	601	535,29	637,00
8061058	601	535,29	637,00
8061121	584	535,29	637,00
8061122	584	535,29	637,00
8061123	583	535,29	637,00
8061124	583	535,29	637,00
8061133	588	535,29	637,00
8061134	588	535,29	637,00
8061135	584	535,29	637,00
8061136	584	535,29	637,00

# Inhaltsverzeichnis nach Artikelnummern BASICS

## 8061149 bis 8061220

Artikel-Nr.	Seite	per Stück in €	
		exkl.	inkl.
8061149	583	535,29	637,00
8061150	583	535,29	637,00
8061151	594	535,29	637,00
8061152	594	535,29	637,00
8061153	596	535,29	637,00
8061154	596	535,29	637,00
8061155	589	535,29	637,00
8061156	589	535,29	637,00
8061157	591	535,29	637,00
8061158	591	535,29	637,00
8061170	585	535,29	637,00
8061171	585	535,29	637,00
8061174	585	535,29	637,00
8061175	585	535,29	637,00
8061180	586	535,29	637,00
8061181	586	535,29	637,00
8061182	588	535,29	637,00
8061183	588	535,29	637,00
8061184	589	535,29	637,00
8061185	589	535,29	637,00
8061186	590	535,29	637,00
8061187	590	535,29	637,00
8061188	596	535,29	637,00
8061189	596	535,29	637,00
8061190	598	535,29	637,00
8061191	598	535,29	637,00
8061192	598	535,29	637,00
8061193	598	535,29	637,00
8061194	599	535,29	637,00
8061195	599	535,29	637,00
8061204	600	535,29	637,00
8061205	600	535,29	637,00
8061206	595	535,29	637,00
8061207	595	535,29	637,00
8061210	586	535,29	637,00
8061211	586	535,29	637,00
8061212	587	535,29	637,00
8061213	587	535,29	637,00
8061214	587	535,29	637,00
8061215	587	535,29	637,00
8061216	590	535,29	637,00
8061217	590	535,29	637,00
8061218	594	535,29	637,00
8061219	594	535,29	637,00
8061220	593	535,29	637,00

## 8061221 bis 8062013

Artikel-Nr.	Seite	per Stück in €	
		exkl.	inkl.
8061221	593	535,29	637,00
8061222	600	535,29	637,00
8061223	600	535,29	637,00
8061224	599	535,29	637,00
8061225	599	535,29	637,00
8061226	597	535,29	637,00
8061227	597	535,29	637,00
8061228	597	535,29	637,00
8061229	597	535,29	637,00
8061232	591	535,29	637,00
8061233	591	535,29	637,00
8061234	604	535,29	637,00
8061235	604	535,29	637,00
8061236	604	535,29	637,00
8061237	604	535,29	637,00
8061239	605	535,29	637,00
8061240	605	535,29	637,00
8061241	607	535,29	637,00
8061242	607	535,29	637,00
8061243	601	535,29	637,00
8061244	601	535,29	637,00
8061245	606	535,29	637,00
8061246	606	535,29	637,00
8061247	606	535,29	637,00
8061248	606	535,29	637,00
8061249	603	535,29	637,00
8061250	603	535,29	637,00
8061251	603	535,29	637,00
8061252	603	535,29	637,00
8061253	607	535,29	637,00
8061254	607	535,29	637,00
8061255	608	535,29	637,00
8061256	608	535,29	637,00
8061257	608	535,29	637,00
8061258	608	535,29	637,00
8061259	609	535,29	637,00
8061260	609	535,29	637,00
8061261	602	535,29	637,00
8061262	602	535,29	637,00
8061263	602	535,29	637,00
8061264	602	535,29	637,00
8061265	605	535,29	637,00
8061266	605	535,29	637,00
8061267	609	540,34	643,00
8062013	593	852,94	1015,00

# Inhaltsverzeichnis nach Artikelnummern BASICS

## 8062014 bis 8062193

Artikel-Nr.	Seite	per Stück in €	
		exkl.	inkl. 19 % MwSt.
8062014	593	852,94	1015,00
8062015	592	852,94	1015,00
8062016	592	852,94	1015,00
8062021	592	852,94	1015,00
8062022	592	852,94	1015,00
8062027	595	852,94	1015,00
8062028	595	852,94	1015,00
8062057	601	852,94	1015,00
8062058	601	852,94	1015,00
8062121	584	852,94	1015,00
8062122	584	852,94	1015,00
8062123	583	852,94	1015,00
8062124	583	852,94	1015,00
8062133	588	852,94	1015,00
8062134	588	852,94	1015,00
8062135	584	852,94	1015,00
8062136	584	852,94	1015,00
8062149	583	852,94	1015,00
8062150	583	852,94	1015,00
8062151	594	852,94	1015,00
8062152	594	852,94	1015,00
8062153	596	852,94	1015,00
8062154	596	852,94	1015,00
8062155	589	852,94	1015,00
8062156	589	852,94	1015,00
8062157	591	852,94	1015,00
8062158	591	852,94	1015,00
8062170	585	852,94	1015,00
8062171	585	852,94	1015,00
8062174	585	852,94	1015,00
8062175	585	852,94	1015,00
8062180	586	852,94	1015,00
8062181	586	852,94	1015,00
8062182	588	852,94	1015,00
8062183	588	852,94	1015,00
8062184	589	852,94	1015,00
8062185	589	852,94	1015,00
8062186	590	852,94	1015,00
8062187	590	852,94	1015,00
8062188	596	852,94	1015,00
8062189	596	852,94	1015,00
8062190	598	852,94	1015,00
8062191	598	852,94	1015,00
8062192	598	852,94	1015,00
8062193	598	852,94	1015,00

## 8062194 bis 8062251

Artikel-Nr.	Seite	per Stück in €	
		exkl.	inkl. 19 % MwSt.
8062194	599	852,94	1015,00
8062195	599	852,94	1015,00
8062204	600	852,94	1015,00
8062205	600	852,94	1015,00
8062206	595	852,94	1015,00
8062207	595	852,94	1015,00
8062210	586	852,94	1015,00
8062211	586	852,94	1015,00
8062212	587	852,94	1015,00
8062213	587	852,94	1015,00
8062214	587	852,94	1015,00
8062215	587	852,94	1015,00
8062216	590	852,94	1015,00
8062217	590	852,94	1015,00
8062218	594	852,94	1015,00
8062219	594	852,94	1015,00
8062220	593	852,94	1015,00
8062221	593	852,94	1015,00
8062222	600	852,94	1015,00
8062223	600	852,94	1015,00
8062224	599	852,94	1015,00
8062225	599	852,94	1015,00
8062226	597	852,94	1015,00
8062227	597	852,94	1015,00
8062228	597	852,94	1015,00
8062229	597	852,94	1015,00
8062232	591	852,94	1015,00
8062233	591	852,94	1015,00
8062234	604	852,94	1015,00
8062235	604	852,94	1015,00
8062236	604	852,94	1015,00
8062237	604	852,94	1015,00
8062239	605	852,94	1015,00
8062240	605	852,94	1015,00
8062241	607	852,94	1015,00
8062242	607	852,94	1015,00
8062243	601	852,94	1015,00
8062244	601	852,94	1015,00
8062245	606	852,94	1015,00
8062246	606	852,94	1015,00
8062247	606	852,94	1015,00
8062248	606	852,94	1015,00
8062249	603	852,94	1015,00
8062250	603	852,94	1015,00
8062251	603	852,94	1015,00

# Inhaltsverzeichnis nach Artikelnummern BASICS

## 8062252 bis 8063211

Artikel-Nr.	Seite	per Stück in €	
		19 % MwSt. exkl.	inkl.
8062252	603	852,94	1015,00
8062253	607	852,94	1015,00
8062254	607	852,94	1015,00
8062255	608	852,94	1015,00
8062256	608	852,94	1015,00
8062257	608	852,94	1015,00
8062258	608	852,94	1015,00
8062259	609	852,94	1015,00
8062260	609	852,94	1015,00
8062261	602	852,94	1015,00
8062262	602	852,94	1015,00
8062263	602	852,94	1015,00
8062264	602	852,94	1015,00
8062265	605	852,94	1015,00
8062266	605	852,94	1015,00
8062268	609	844,54	1005,00
8062777	610	852,94	1015,00
8062888	610	852,94	1015,00
8063014	593	907,56	1080,00
8063016	592	907,56	1080,00
8063022	592	907,56	1080,00
8063028	595	907,56	1080,00
8063058	601	907,56	1080,00
8063122	584	907,56	1080,00
8063124	583	907,56	1080,00
8063134	588	907,56	1080,00
8063136	584	907,56	1080,00
8063150	583	907,56	1080,00
8063152	594	907,56	1080,00
8063154	596	907,56	1080,00
8063156	589	907,56	1080,00
8063158	591	907,56	1080,00
8063171	585	907,56	1080,00
8063175	585	907,56	1080,00
8063181	586	907,56	1080,00
8063183	588	907,56	1080,00
8063185	589	907,56	1080,00
8063187	590	907,56	1080,00
8063189	596	907,56	1080,00
8063191	598	907,56	1080,00
8063193	598	907,56	1080,00
8063195	599	907,56	1080,00
8063205	600	907,56	1080,00
8063207	595	907,56	1080,00
8063211	586	907,56	1080,00

## 8063213 bis 8064183

Artikel-Nr.	Seite	per Stück in €	
		19 % MwSt. exkl.	inkl.
8063213	587	907,56	1080,00
8063215	587	907,56	1080,00
8063217	590	907,56	1080,00
8063219	594	907,56	1080,00
8063221	593	907,56	1080,00
8063223	600	907,56	1080,00
8063225	599	907,56	1080,00
8063227	597	907,56	1080,00
8063229	597	907,56	1080,00
8063233	591	907,56	1080,00
8063234	604	907,56	1080,00
8063236	604	907,56	1080,00
8063239	605	907,56	1080,00
8063241	607	907,56	1080,00
8063243	601	907,56	1080,00
8063245	606	907,56	1080,00
8063247	606	907,56	1080,00
8063249	603	907,56	1080,00
8063251	603	907,56	1080,00
8063253	607	907,56	1080,00
8063255	608	907,56	1080,00
8063257	608	907,56	1080,00
8063259	609	907,56	1080,00
8063261	602	907,56	1080,00
8063263	602	907,56	1080,00
8063265	605	907,56	1080,00
8063888	610	907,56	1080,00
8064014	593	1109,24	1320,00
8064016	592	1109,24	1320,00
8064022	592	1109,24	1320,00
8064028	595	1109,24	1320,00
8064058	601	1109,24	1320,00
8064122	584	1109,24	1320,00
8064124	583	1109,24	1320,00
8064134	588	1109,24	1320,00
8064136	584	1109,24	1320,00
8064150	583	1109,24	1320,00
8064152	594	1109,24	1320,00
8064154	596	1109,24	1320,00
8064156	589	1109,24	1320,00
8064158	591	1109,24	1320,00
8064171	585	1109,24	1320,00
8064175	585	1109,24	1320,00
8064181	586	1109,24	1320,00
8064183	588	1109,24	1320,00



# Inhaltsverzeichnis nach Artikelnummern BASICS

## 8064185 bis 8066202

Artikel-Nr.	Seite	per Stück in €	
		exkl. 19 % MwSt.	inkl.
8064185	589	1109,24	1320,00
8064187	590	1109,24	1320,00
8064189	596	1109,24	1320,00
8064191	598	1109,24	1320,00
8064193	598	1109,24	1320,00
8064195	599	1109,24	1320,00
8064205	600	1109,24	1320,00
8064207	595	1109,24	1320,00
8064211	586	1109,24	1320,00
8064213	587	1109,24	1320,00
8064215	587	1109,24	1320,00
8064217	590	1109,24	1320,00
8064219	594	1109,24	1320,00
8064221	593	1109,24	1320,00
8064223	600	1109,24	1320,00
8064225	599	1109,24	1320,00
8064227	597	1109,24	1320,00
8064229	597	1109,24	1320,00
8064233	591	1109,24	1320,00
8064234	604	1109,24	1320,00
8064236	604	1109,24	1320,00
8064239	605	1109,24	1320,00
8064241	607	1109,24	1320,00
8064243	601	1109,24	1320,00
8064245	606	1109,24	1320,00
8064247	606	1109,24	1320,00
8064249	603	1109,24	1320,00
8064251	603	1109,24	1320,00
8064253	607	1109,24	1320,00
8064255	608	1109,24	1320,00
8064257	608	1109,24	1320,00
8064259	609	1109,24	1320,00
8064261	602	1109,24	1320,00
8064263	602	1109,24	1320,00
8064265	605	1109,24	1320,00
8064888	610	1109,24	1320,00
8066101	616	535,29	637,00
8066102	615	535,29	637,00
8066104	614	535,29	637,00
8066105	613	535,29	637,00
8066106	615	535,29	637,00
8066107	613	535,29	637,00
8066108	614	535,29	637,00
8066201	616	852,94	1015,00
8066202	615	852,94	1015,00

## 8066204 bis 9017029

Artikel-Nr.	Seite	per Stück in €	
		exkl. 19 % MwSt.	inkl.
8066204	614	852,94	1015,00
8066205	613	852,94	1015,00
8066206	615	852,94	1015,00
8066207	613	852,94	1015,00
8066208	614	852,94	1015,00
8067777	610	535,29	637,00
8068888	610	535,29	637,00
9012051	678	363,03	432,01
9012064	678	57,73	68,70
9012065	678	57,73	68,70
9012067	678	81,93	97,50
9012069	679	39,58	47,10
9012071	679	34,71	41,30
9012081	680	55,80	66,40
9012083	680	5,21	6,20
9015003	416	111,51	132,70
9015032	433	152,61	181,61
9015049	681	11,43	13,60
9017002	676	377,31	449,00
9017025	676	54,12	64,40
9017026	677	54,12	64,40
9017027	677	65,38	77,80
9017028	677	71,01	84,50
9017029	677	71,01	84,50

# Inhaltsverzeichnis nach Artikelnummern TECH

## 10550011 bis 1051071

Artikel-Nr.	Seite	per Stück in €	
		19 % MwSt. exkl.	inkl.
1050011	115	20,76	24,70
1050014	113	57,41	68,32
1050022	110	73,34	87,27
1050028	111	67,14	79,90
1050063	112	95,53	113,68
1050064	112	161,93	192,70
1050072	111	71,81	85,45
1051001	114	21,43	25,50
1051002	114	21,43	25,50
1051003	114	12,94	15,40
1051004	114	12,94	15,40
1051008	129	12,52	14,90
1051010	117	8,57	10,20
1051011	115	15,71	18,69
1051012	115	15,71	18,69
1051013	115	20,50	24,40
1051014	113	61,46	73,14
1051016	129	88,24	105,01
1051017	117	5,63	6,70
1051018	117	8,32	9,90
1051019	115	24,03	28,60
1051020	117	5,38	6,40
1051021	117	4,37	5,20
1051022	110	77,40	92,11
1051023	115	10,25	12,20
1051024	115	10,25	12,20
1051026	116	10,50	12,50
1051029	115	35,46	42,20
1051038	117	9,92	11,80
1051043	118	3,11	3,70
1051045	118	1,85	2,20
1051052	116	65,80	78,30
1051053	118	3,19	3,80
1051056	118	3,70	4,40
1051057	118	3,11	3,70
1051059	116	41,85	49,80
1051062	118	2,02	2,40
1051063	111	99,69	118,63
1051064	112	165,83	197,34
1051065	115	54,29	64,61
1051066	116	12,10	14,40
1051067	116	12,10	14,40
1051069	116	45,88	54,60
1051070	116	55,97	66,60
1051071	116	6,22	7,40

## 1051072 bis 1111108

Artikel-Nr.	Seite	per Stück in €	
		19 % MwSt. exkl.	inkl.
1051072	110	75,80	90,20
1051161	114	14,79	17,60
1052007	114	13,87	16,51
1053001	119	2,18	2,59
1053002	119	2,52	3,00
1053003	119	3,11	3,70
1053004	119	4,62	5,50
1053005	119	2,69	3,20
1053006	119	3,19	3,80
1053007	119	4,37	5,20
1053008	119	5,80	6,90
1053009	119	2,18	2,59
1053010	119	2,18	2,59
1053011	119	2,18	2,59
1053012	119	2,18	2,59
1053013	120	2,27	2,70
1053014	119	2,18	2,59
1053015	119	2,61	3,11
1053016	119	2,61	3,11
1053017	119	2,61	3,11
1053018	119	2,61	3,11
1053019	120	2,94	3,50
1053020	119	2,61	3,11
1053022	120	4,20	5,00
1053023	120	2,10	2,50
1053025	119	2,52	3,00
1053028	120	5,38	6,40
1053030	118	3,61	4,30
1053031	119	2,52	3,00
1053032	118	4,79	5,70
1053033	118	6,81	8,10
1100003	151	32,35	38,50
1111002	150	21,68	25,80
1111039	150	4,20	5,00
1111040	150	20,92	24,89
1111041	150	20,92	24,89
1111042	150	17,14	20,40
1111101	147	1,51	1,80
1111102	147	1,43	1,70
1111103	147	1,51	1,80
1111104	147	1,76	2,09
1111105	148	1,85	2,20
1111106	148	2,61	3,11
1111107	148	8,07	9,60
1111108	148	6,89	8,20

# Inhaltsverzeichnis nach Artikelnummern TECH

## 1111109 bis 4011023

Artikel-Nr.	Seite	per Stück in €	
		exkl.	inkl. 19 % MwSt.
1111109	149	21,26	25,30
1111110	149	4,12	4,90
1111111	149	3,45	4,11
1111112	149	3,53	4,20
1111113	149	4,20	5,00
1111114	149	3,53	4,20
1111115	149	4,12	4,90
1111119	149	20,34	24,20
1111123	148	2,27	2,70
1111124	148	2,27	2,70
1111125	149	55,29	65,80
1111126	149	61,68	73,40
1111127	149	61,93	73,70
1111128	149	62,77	74,70
1111129	149	68,99	82,10
1111130	150	16,47	19,60
1111131	150	10,76	12,80
1111132	150	6,55	7,79
1111139	151	14,87	17,70
1111141	151	17,98	21,40
1111142	151	14,96	17,80
1111143	151	23,36	27,80
1111144	148	2,44	2,90
1111145	147	16,72	19,90
1112002	153	13,87	16,51
1112005	153	65,46	77,90
1112007	153	109,24	130,00
1112008	153	10,50	12,50
1112010	153	136,13	161,99
1112012	153	13,70	16,30
4010500	92	26,05	31,00
4011002	91	16,48	19,61
4011003	91	13,78	16,40
4011005	91	17,90	21,30
4011010	91	5,38	6,40
4011011	91	14,29	17,01
4011012	91	14,37	17,10
4011014	92	26,55	31,59
4011015	92	32,77	39,00
4011018	92	8,24	9,81
4011019	92	10,34	12,30
4011020	92	18,07	21,50
4011021	92	32,45	38,62
4011022	92	39,29	46,76
4011023	92	20,59	24,50

## 4011026 bis 4021124

Artikel-Nr.	Seite	per Stück in €	
		exkl.	inkl. 19 % MwSt.
4011026	100	37,06	44,10
4011027	93	5,46	6,50
4011038	104	4,87	5,80
4011043	130	2,10	2,50
4011044	130	2,44	2,90
4011045	92	7,48	8,90
4011048	99	13,61	16,20
4011049	99	11,26	13,40
4011076	93	13,78	16,40
4011079	93	51,01	60,70
4013001	103	75,21	89,50
4013002	102	30,84	36,70
4013003	102	54,37	64,70
4013004	102	12,35	14,70
4013005	103	43,45	51,71
4020003	103	16,97	20,19
4020014	53	35,38	42,10
4020040	71,85	27,31	32,50
4021001	83	12,69	15,10
4021002	83	23,53	28,00
4021003	83	19,75	23,50
4021004	83	6,89	8,20
4021010	84	20,92	24,89
4021012	84	28,99	34,50
4021019	84	35,21	41,90
4021020	84	44,79	53,30
4021025	84	36,81	43,80
4021026	84	43,19	51,40
4021038	84	8,66	10,31
4021040	85	21,34	25,39
4021043	83	19,50	23,21
4021044	83	18,32	21,80
4021045	83	23,19	27,60
4021047	85	22,69	27,00
4021070	79,87	14,96	17,80
4021072	79,87	14,96	17,80
4021073	78,86	52,28	62,21
4021075	78,86	52,28	62,21
4021077	78,86	55,13	65,60
4021079	79,87	16,13	19,19
4021086	84	21,43	25,50
4021104	100	38,57	45,90
4021114	71,85	13,53	16,10
4021118	71,85	17,14	20,40
4021124	100	70,34	83,70

# Inhaltsverzeichnis nach Artikelnummern TECH

## 4021127 bis 4024023

Artikel-Nr.	Seite	per Stück in €	
		19 % MwSt. exkl.	inkl.
4021127	71,85	7,31	8,70
4021128	99	8,91	10,60
4021130	85	6,72	8,00
4021132	104	6,05	7,20
4021133	104	6,13	7,29
4021147	100	10,76	12,80
4021148	100	10,92	12,99
4022010	93	146,22	174,00
4022011	79,87	145,38	173,00
4022012	61	144,54	172,00
4022013	78,86	183,95	218,90
4022017	80	196,64	234,00
4022021	87	159,66	190,00
4022029	62	196,64	234,00
4022030	61	192,44	229,00
4022031	61	203,36	242,00
4022038	62	173,95	207,00
4022039	58	203,36	242,00
4022040	58	203,36	242,00
4022044	58	260,50	310,00
4022046	75	305,46	363,50
4022049	75	67,73	80,60
4023001	103	83,95	99,90
4023002	102	73,28	87,20
4023003	102	45,21	53,80
4023004	102	82,61	98,31
4023005	102	45,29	53,90
4023006	103	46,81	55,70
4023007	103	70,42	83,80
4023008	102	16,72	19,90
4023009	102	17,98	21,40
4023010	102	80,50	95,80
4023011	102	85,71	101,99
4023015	102	140,34	167,00
4023019	102	25,88	30,80
4023020	102	64,79	77,10
4023021	102	27,65	32,90
4023022	102	69,92	83,20
4023023	103	108,40	129,00
4023024	103	117,65	140,00
4023025	102	59,41	70,70
4023026	102	167,23	199,00
4024011	60	80,84	96,20
4024014	60	32,69	38,90
4024023	60	1065,55	1268,00

## 4024024 bis 4041216

Artikel-Nr.	Seite	per Stück in €	
		19 % MwSt. exkl.	inkl.
4024024	60	1065,55	1268,00
4033002	67	25,04	29,80
4033004	67	27,90	33,20
4033005	67	6,30	7,50
4033006	68	35,88	42,70
4033007	68	43,19	51,40
4033008	68	32,62	38,82
4033009	68	39,41	46,90
4033010	68	20,25	24,10
4033011	67	22,35	26,60
4033012	68	13,19	15,70
4033013	68	22,10	26,30
4033014	70	16,72	19,90
4033015	80	176,47	210,00
4033020	103	94,12	112,00
4033022	78	183,78	218,70
4033023	69	26,03	30,98
4033024	70	26,05	31,00
4033025	71	8,32	9,90
4033026	71	27,39	32,59
4033027	78	52,69	62,70
4033029	78	52,69	62,70
4033031	69	25,13	29,90
4033033	78	54,88	65,31
4033034	99	82,10	97,70
4033040	70	99,28	118,14
4033041	70	152,61	181,61
4033042	77	317,98	378,40
4033043	77	317,98	378,40
4033044	75	305,46	363,50
4040010	49	161,47	192,15
4040011	49	239,41	284,90
4040021	46	7,82	9,31
4040065	103	19,24	22,90
4040066	103	27,14	32,30
4041010	101	105,12	125,09
4041015	100	12,94	15,40
4041016	29	216,81	258,00
4041017	29	226,89	270,00
4041018	29	256,30	305,00
4041019	29	3,61	4,30
4041020	29	4,37	5,20
4041021	29	4,54	5,40
4041022	30	44,12	52,50
4041216	29	229,41	273,00

# Inhaltsverzeichnis nach Artikelnummern TECH

## 4041217 bis 4043094

Artikel-Nr.	Seite	per Stück in €	
		exkl.	inkl. 19 % MwSt.
4041217	29	242,02	288,00
4041218	29	268,91	320,00
4041219	29	3,78	4,50
4041220	29	4,54	5,40
4041221	29	4,71	5,60
4043001	45	34,71	41,30
4043002	47	29,66	35,30
4043003	45	32,27	38,40
4043004	46	24,29	28,91
4043005	45	11,34	13,49
4043006	49	26,30	31,30
4043007	46	16,13	19,19
4043008	48	16,97	20,19
4043009	48	19,50	23,21
4043012	47	48,55	57,77
4043013	47	68,57	81,60
4043014	47	38,18	45,43
4043015	47	43,70	52,00
4043019	15,50	8,32	9,90
4043020	103	96,64	115,00
4043025	49	39,00	46,41
4043028	50	39,08	46,51
4043029	41,99	85,71	101,99
4043030	100	50,00	59,50
4043034	100	104,20	124,00
4043035	45,63	10,92	12,99
4043040	57	317,98	378,40
4043041	57	317,98	378,40
4043042	46	38,47	45,78
4043043	46	45,63	54,30
4043048	48	39,83	47,40
4043064	20,55	79,33	94,40
4043065	55	282,94	336,70
4043066	55	282,94	336,70
4043069	31	586,55	697,99
4043070	20	145,38	173,00
4043074	63	83,70	99,60
4043075	23	291,60	347,00
4043077	23,100	41,18	49,00
4043079	46	18,15	21,60
4043080	23	107,56	128,00
4043081	24	157,98	188,00
4043082	100	22,27	26,50
4043093	23,103	77,23	91,90
4043094	22	389,51	463,52

## 4043095 bis 4051030

Artikel-Nr.	Seite	per Stück in €	
		exkl.	inkl. 19 % MwSt.
4043095	22	495,78	589,98
4043096	103	40,34	48,00
4044044	61	14,96	17,80
4044046	61	14,96	17,80
4044047	58	69,88	83,16
4044049	58	69,88	83,16
4044050	59	69,88	83,16
4044052	59	69,88	83,16
4044053	59	489,23	582,18
4044055	59	253,58	301,76
4044056	59	266,21	316,79
4044060	58	73,19	87,10
4044061	58	73,19	87,10
4044062	59	73,19	87,10
4044063	59	73,19	87,10
4044064	61	16,13	19,19
4044065	61	16,13	19,19
4050002	52	62,69	74,60
4051001	12	33,95	40,40
4051002	12,16	6,72	8,00
4051003	12	4,87	5,80
4051004	12	15,46	18,40
4051005	13	10,92	12,99
4051006	13	33,70	40,10
4051007	13	18,15	21,60
4051008	13	25,13	29,90
4051009	14	50,34	59,90
4051011	14	30,42	36,20
4051012	14	65,30	77,71
4051013	14	84,75	100,85
4051014	14	74,48	88,63
4051015	14	105,04	125,00
4051016	14	224,41	267,05
4051017	15	307,22	365,59
4051018	13	26,30	31,30
4051020	20	8,91	10,60
4051022	16	19,58	23,30
4051023	16	39,08	46,51
4051024	16	15,46	18,40
4051025	16	25,21	30,00
4051026	16	67,18	79,94
4051027	16	100,59	119,70
4051028	16	5,13	6,10
4051029	20	42,52	50,60
4051030	99	29,41	35,00

# Inhaltsverzeichnis nach Artikelnummern TECH

## 4051033 bis 4061011

Artikel-Nr.	Seite	per Stück in €	
		19 % MwSt. exkl.	inkl.
4051033	13	35,04	41,70
4051039	26	343,21	408,42
4051040	26	343,21	408,42
4051041	25	456,30	543,00
4051042	25	456,30	543,00
4051043	25	456,30	543,00
4051063	20	215,13	256,00
4051064	17	264,70	314,99
4051065	17	264,49	314,74
4051066	18	327,90	390,20
4051067	18	327,08	389,23
4051068	19	59,38	70,66
4051069	19	70,91	84,38
4051070	19	60,89	72,46
4051071	19	72,43	86,19
4051072	26	347,71	413,77
4051073	26	347,71	413,77
4051074	19	59,38	70,66
4051075	19	70,91	84,38
4051076	19	60,89	72,46
4051077	19	72,43	86,19
4051078	19	201,82	240,17
4051079	19	211,74	251,97
4052002	71,73,85	30,92	36,79
4052010	73	5,13	6,10
4052014	73	19,33	23,00
4052015	52	25,63	30,50
4052016	73	7,39	8,79
4052017	52	8,74	10,40
4052018	73	31,27	37,21
4052019	52	39,33	46,80
4052020	73	34,29	40,81
4052021	52	42,87	51,02
4052102	48,52	38,91	46,30
4052110	52	5,38	6,40
4061001	36	114,29	136,01
4061002	36	149,58	178,00
4061003	36	139,00	165,41
4061004	36	109,24	130,00
4061006	39	48,66	57,91
4061007	39	53,95	64,20
4061008	39	73,87	87,91
4061009	39	60,84	72,40
4061010	39	68,57	81,60
4061011	39	65,88	78,40

## 4061012 bis 5031031

Artikel-Nr.	Seite	per Stück in €	
		19 % MwSt. exkl.	inkl.
4061012	37	66,97	79,69
4061013	37	62,94	74,90
4061014	37	70,25	83,60
4061017	36	44,87	53,40
4061018	39	64,54	76,80
4061019	39	19,66	23,40
4061020	40	40,42	48,10
4061021	41	121,85	145,00
4061022	38	26,05	31,00
4061023	40	26,72	31,80
4061024	37	138,66	165,01
4061025	41	8,32	9,90
4061026	41	28,91	34,40
4061027	38	26,05	31,00
4061028	38	113,45	135,01
4061029	36	37,06	44,10
4061030	40	283,53	337,40
4061031	40	415,55	494,50
4061033	39	14,71	17,50
4061034	37	73,03	86,91
4061035	37	56,39	67,10
4061039	42,146	9,58	11,40
4061040	41	214,29	255,01
5030010	113	67,32	80,11
5030013	114	63,87	76,01
5031001	122	9,58	11,40
5031002	122	11,68	13,90
5031003	127	19,66	23,40
5031004	127	14,96	17,80
5031005	127	28,99	34,50
5031006	127	73,45	87,41
5031009	127	53,61	63,80
5031010	128	100,84	120,00
5031014	128	74,37	88,50
5031016	128	131,93	157,00
5031017	122	10,67	12,70
5031018	122	13,45	16,01
5031020	128	5,46	6,50
5031025	122	11,85	14,10
5031026	122	14,79	17,60
5031027	122	13,87	16,51
5031028	122	17,48	20,80
5031029	127	16,13	19,19
5031030	127	57,73	68,70
5031031	122	29,58	35,20

# Inhaltsverzeichnis nach Artikelnummern TECH

## 5031032 bis 7011044

Artikel-Nr.	Seite	per Stück in €	
		exkl.	inkl. 19 % MwSt.
5031032	127	52,94	63,00
5031034	122	34,87	41,50
5031035	124	121,01	144,00
5031036	128	32,10	38,20
5031037	126	95,80	114,00
5031038	126	119,33	142,00
5031039	128	15,04	17,90
5031046	129	36,97	43,99
5031047	129	4,54	5,40
5031048	129	46,72	55,60
5031049	41,149	20,59	24,50
5031051	129	27,23	32,40
5031100	130	10,42	12,40
5031102	130	16,72	19,90
5031103	130	21,26	25,30
5031104	130	9,50	11,31
5031105	130	13,95	16,60
5031106	131	60,67	72,20
5031107	131	69,33	82,50
5031108	131	91,60	109,00
5031109	131	8,74	10,40
5031110	131	11,68	13,90
5031111	131	2,35	2,80
5031112	131	31,26	37,20
5031113	131	48,15	57,30
5031114	131	5,38	6,40
5031116	131	67,90	80,80
5031119	131	23,11	27,50
5031121	130	16,39	19,50
6011001	162	659,66	785,00
6011002	162	749,58	892,00
6011010	162	31,85	37,90
6011011	163	80,76	96,10
6011015	162	32,02	38,10
6011016	162	32,86	39,10
6011017	162	201,68	240,00
6011018	162	201,68	240,00
6011045	132	59,92	71,30
7011021	139	3,53	4,20
7011027	139	15,71	18,69
7011039	141	53,87	64,11
7011040	139	4,87	5,80
7011042	139	18,32	21,80
7011043	142	2,10	2,50
7011044	139	73,61	87,60

## 7011045 bis 7012025

Artikel-Nr.	Seite	per Stück in €	
		exkl.	inkl. 19 % MwSt.
7011045	140	17,23	20,50
7011046	140	23,19	27,60
7011052	142	4,45	5,30
7011058	139	16,22	19,30
7011059	139	6,97	8,29
7011061	140	11,60	13,80
7011062	140	13,11	15,60
7011063	140	13,19	15,70
7011064	141	102,52	122,00
7011065	137	46,13	54,89
7011066	137	43,36	51,60
7011067	137	34,03	40,50
7011068	137	32,02	38,10
7011069	137	20,17	24,00
7011087	139	23,03	27,41
7011088	142	2,94	3,50
7011089	136	11,85	14,10
7011090	142	26,22	31,20
7011091	142	22,52	26,80
7011092	142	6,89	8,20
7011093	142	4,96	5,90
7011095	142	5,80	6,90
7011096	142	3,95	4,70
7011097	142	63,70	75,80
7012001	140	12,86	15,30
7012002	140	15,21	18,10
7012003	140	16,72	19,90
7012004	140	17,06	20,30
7012006	140	16,05	19,10
7012007	140	18,32	21,80
7012008	140	20,76	24,70
7012010	140	378,15	450,00
7012011	140	191,60	228,00
7012012	141	16,05	19,10
7012013	140	27,48	32,70
7012014	140	56,55	67,29
7012017	136	77,31	92,00
7012018	136	114,29	136,01
7012019	136	97,48	116,00
7012020	138	19,33	23,00
7012021	138	27,14	32,30
7012022	138	29,66	35,30
7012023	138	37,14	44,20
7012024	138	42,35	50,40
7012025	141	12,10	14,40

# Inhaltsverzeichnis nach Artikelnummern TECH

## 7012028 bis 9015031

Artikel-Nr.	Seite	per Stück in €	
		exkl. 19 % MwSt.	inkl.
7012028	141	35,21	41,90
7012050	135	115,97	138,00
7012051	135	180,67	215,00
7012052	135	167,23	199,00
7012053	135	71,43	85,00
7013044	143	3,61	4,30
7013045	144	8,40	10,00
7013046	143	20,00	23,80
7013047	143	26,97	32,09
7013048	143	33,95	40,40
7013049	143	14,29	17,01
7013050	143	19,75	23,50
7051001	96	363,87	433,01
7051002	98	445,38	530,00
7051004	97	165,55	197,00
7051005	97	247,48	294,50
8011175	130	19,83	23,60
8031080	147	16,39	19,50
8031081	147	23,61	28,10
8032092	167	109,24	130,00
8032097	167	693,28	825,00
8033012	28	44,79	53,30
8033013	28	52,02	61,90
8033014	27	151,26	180,00
8033015	27	151,26	180,00
9013003	146	40,42	48,10
9015011	146	18,49	22,00
9015012	146	19,58	23,30
9015015	146	15,97	19,00
9015030	146	83,61	99,50
9015031	146	28,49	33,90



# Inhaltsverzeichnis nach Artikelnummern INTERIEUR

## 1111139 bis 3032220

Artikel-Nr.	Seite	per Stück in €	
		19 % MwSt. exkl.	inkl.
1111139	10-11, 20-24,	14,87	17,70
	29, 31, 40-44,	14,87	17,70
	48, 51, 53-54	14,87	17,70
3031004	74	914,29	1088,01
3031005	74	914,29	1088,01
3031007	72	825,21	982,00
3031009	73	952,94	1134,00
3032013	98	583,03	693,81
3032014	98	778,82	926,80
3032015	98	920,76	1095,70
3032023	97	502,18	597,59
3032024	97	574,96	684,20
3032025	97	624,37	743,00
3032027	99	35,97	42,80
3032033	98	364,71	434,00
3032034	98	459,92	547,30
3032035	98	510,25	607,20
3032039	100	469,83	559,10
3032040	100	563,28	670,30
3032041	100	610,00	725,90
3032043	100	35,97	42,80
3032110	88	592,86	705,50
3032129	90-91, 99	50,50	60,10
3032131	90	747,39	889,39
3032133	91	817,48	972,80
3032144	94	381,51	454,00
3032151	94	381,51	454,00
3032188	96	994,45	1183,40
3032190	96	1077,06	1281,70
3032202	90	603,70	718,40
3032203	91	662,10	787,90
3032207	96	896,55	1066,89
3032208	96	963,87	1147,01
3032209	97	390,76	465,00
3032210	97	431,18	513,10
3032211	97	459,92	547,30
3032212	98	538,07	640,30
3032213	98	727,65	865,90
3032214	98	851,60	1013,40
3032215	98	278,49	331,40
3032216	98	336,89	400,90
3032217	98	364,71	434,00
3032218	100	356,64	424,40
3032219	100	409,66	487,50
3032220	100	448,24	533,41

## 3032222 bis 3033092

Artikel-Nr.	Seite	per Stück in €	
		19 % MwSt. exkl.	inkl.
3032222	92	450,92	536,59
3032223	92	509,33	606,10
3032224	92	504,87	600,80
3032225	92	583,03	693,81
3032226	92	522,86	622,20
3032227	92	604,54	719,40
3032228	89	394,37	469,30
3032229	89	450,92	536,59
3032230	89	422,18	502,39
3032231	89	485,13	577,30
3032232	96	994,45	1183,40
3032233	96	1077,06	1281,70
3032235	88	592,86	705,50
3032238	90	747,39	889,39
3032239	91	817,48	972,80
3032244	97	502,18	597,59
3032245	97	574,96	684,20
3032246	97	624,37	743,00
3032247	98	583,03	693,81
3032248	98	778,82	926,80
3032249	98	920,76	1095,70
3032250	98	364,71	434,00
3032251	98	459,92	547,30
3032252	98	510,25	607,20
3032253	100	469,83	559,10
3032254	100	563,28	670,30
3032255	100	610,00	725,90
3032256	95	309,92	368,80
3032257	95	365,63	435,10
3032258	95	365,63	435,10
3033001	81	1067,23	1270,00
3033002	81	1199,16	1427,00
3033003	81	1714,29	2040,01
3033004	81-82	40,84	48,60
3033010	81	312,61	372,01
3033072	76	114,12	135,80
3033073	75	636,05	756,90
3033083	76, 86	63,45	75,51
3033084	77	188,66	224,51
3033085	77	208,40	248,00
3033086	77	227,31	270,50
3033087	77	268,57	319,60
3033088	75	515,63	613,60
3033091	76	317,98	378,40
3033092	76	341,34	406,19

# Inhaltsverzeichnis nach Artikelnummern INTERIEUR

## 3033093 bis 3037320

Artikel-Nr.	Seite	per Stück in €	
		exkl.	inkl. 19 % MwSt.
3033093	76	339,58	404,10
3033094	76	596,47	709,80
3033095	76	617,14	734,40
3033096	75	384,45	457,50
3033103	77	556,97	662,79
3033104	77	188,66	224,51
3033106	77	202,10	240,50
3033109	77	230,00	273,70
3033111	77	65,29	77,70
3033190	80	347,06	413,00
3033191	79	288,24	343,01
3033192	80	382,35	455,00
3033193	79	389,08	463,01
3033194	78	375,63	447,00
3033195	80	322,69	384,00
3033196	80	436,97	519,99
3033197	79	309,24	368,00
3033198	79	436,97	519,99
3033199	78	447,06	532,00
3035380	21	289,92	345,00
3035381	21	289,92	345,00
3035382	21	289,92	345,00
3035383	41	247,90	295,00
3035384	41	247,90	295,00
3035385	41	247,90	295,00
3035386	21	289,92	345,00
3035430	43	277,31	330,00
3035431	43	277,31	330,00
3035432	43	277,31	330,00
3036417	83	359,67	428,01
3036418	83	252,10	300,00
3036419	84	234,45	279,00
3036420	84	216,80	257,99
3036421	85	215,13	256,00
3036422	85	136,14	162,01
3036423	86	323,53	385,00
3036424	86	323,53	385,00
3036436	86	198,32	236,00
3036437	86	198,32	236,00
3037137	54	235,29	280,00
3037138	31	319,33	380,00
3037313	26	305,88	364,00
3037314	26	305,88	364,00
3037319	46	268,91	320,00
3037320	46	268,91	320,00

## 3038001 bis 3038185

Artikel-Nr.	Seite	per Stück in €	
		exkl.	inkl. 19 % MwSt.
3038001	67	134,45	160,00
3038002	67	134,45	160,00
3038003	67	134,45	160,00
3038004	67	134,45	160,00
3038005	67	134,45	160,00
3038006	67	134,45	160,00
3038007	67	134,45	160,00
3038011	66	124,37	148,00
3038012	66	124,37	148,00
3038013	66	124,37	148,00
3038014	66	124,37	148,00
3038015	66	124,37	148,00
3038016	66	124,37	148,00
3038017	66	124,37	148,00
3038021	35	149,58	178,00
3038022	35	149,58	178,00
3038023	35	149,58	178,00
3038024	35	149,58	178,00
3038025	35	149,58	178,00
3038026	35	149,58	178,00
3038027	35	149,58	178,00
3038031	36	149,58	178,00
3038032	36	149,58	178,00
3038033	36	149,58	178,00
3038034	36	149,58	178,00
3038035	36	149,58	178,00
3038036	36	149,58	178,00
3038037	36	149,58	178,00
3038121	52	361,34	429,99
3038122	52	361,34	429,99
3038131	20	289,92	345,00
3038132	20	289,92	345,00
3038133	20	289,92	345,00
3038134	10	383,19	456,00
3038135	10	383,19	456,00
3038137	20	289,92	345,00
3038139	20	289,92	345,00
3038147	20	289,92	345,00
3038148	20	289,92	345,00
3038149	20	289,92	345,00
3038181	10	383,19	456,00
3038182	10	383,19	456,00
3038183	10	383,19	456,00
3038184	10	383,19	456,00
3038185	10	383,19	456,00

# Inhaltsverzeichnis nach Artikelnummern INTERIEUR

## 3038186 bis 3038356

Artikel-Nr.	Seite	per Stück in €	
		19 % MwSt. exkl.	inkl.
3038186	10	383,19	456,00
3038187	10	383,19	456,00
3038188	10	383,19	456,00
3038189	10	383,19	456,00
3038190	10	383,19	456,00
3038191	40	251,26	299,00
3038192	40	251,26	299,00
3038193	40	251,26	299,00
3038194	40	251,26	299,00
3038196	40	251,26	299,00
3038197	40	251,26	299,00
3038198	40	251,26	299,00
3038199	40	251,26	299,00
3038200	40	251,26	299,00
3038291	48	254,62	303,00
3038292	48	254,62	303,00
3038293	49	273,11	325,00
3038294	49	273,11	325,00
3038295	29	260,50	310,00
3038296	29	260,50	310,00
3038297	30	308,40	367,00
3038298	30	308,40	367,00
3038307	23	307,56	366,00
3038308	23	307,56	366,00
3038310	22	298,32	355,00
3038312	42	268,91	320,00
3038313	42	268,91	320,00
3038314	22	298,32	355,00
3038316	26	305,88	364,00
3038317	26	305,88	364,00
3038319	45	247,06	294,00
3038320	45	247,06	294,00
3038322	46	268,91	320,00
3038323	46	268,91	320,00
3038325	25	292,44	348,00
3038326	25	292,44	348,00
3038330	28	340,34	405,00
3038331	28	340,34	405,00
3038333	27	335,29	399,00
3038338	47	316,81	377,00
3038339	47	316,81	377,00
3038346	24	290,76	346,00
3038348	24	290,76	346,00
3038351	24	290,76	346,00
3038356	24	290,76	346,00

## 3038358 bis 3039004

Artikel-Nr.	Seite	per Stück in €	
		19 % MwSt. exkl.	inkl.
3038358	44	250,42	298,00
3038360	44	250,42	298,00
3038363	44	250,42	298,00
3038377	44	250,42	298,00
3038378	24	290,76	346,00
3038390	48	254,62	303,00
3038391	29	260,50	310,00
3038392	48	254,62	303,00
3038393	48	254,62	303,00
3038394	29	260,50	310,00
3038395	29	260,50	310,00
3038470	51	289,08	344,01
3038475	51	289,08	344,01
3038478	51	289,08	344,01
3038480	11	393,28	468,00
3038481	11	393,28	468,00
3038482	12	393,28	468,00
3038483	12	393,28	468,00
3038484	50	351,26	418,00
3038485	50	351,26	418,00
3038486	53	339,50	404,01
3038487	53	339,50	404,01
3038488	11	393,28	468,00
3038489	11	393,28	468,00
3038490	11	393,28	468,00
3038491	11	393,28	468,00
3038492	11	393,28	468,00
3038493	11	393,28	468,00
3038494	11	393,28	468,00
3038495	11	393,28	468,00
3038496	12	393,28	468,00
3038497	12	393,28	468,00
3038882	100		
3038883	99		
3038884	93		
3038885	93		
3038886	100		
3038887	99		
3038888	100		
3038889	99		
3039000	55	166,39	198,00
3039001	55	166,39	198,00
3039002	55	166,39	198,00
3039003	55	166,39	198,00
3039004	55	166,39	198,00

# Inhaltsverzeichnis nach Artikelnummern INTERIEUR

## 3039005 bis 3039050

Artikel-Nr.	Seite	per Stück in €	
		exkl. 19 % MwSt.	inkl.
3039005	55	166,39	198,00
3039006	58	319,33	380,00
3039007	58	319,33	380,00
3039008	58	319,33	380,00
3039009	58	319,33	380,00
3039010	58	319,33	380,00
3039011	56	298,32	355,00
3039012	56	298,32	355,00
3039013	56	298,32	355,00
3039014	56	298,32	355,00
3039015	57	199,16	237,00
3039016	57	199,16	237,00
3039017	57	199,16	237,00
3039018	57	199,16	237,00
3039019	57	199,16	237,00
3039020	57	199,16	237,00
3039022	32	199,16	237,00
3039023	32	199,16	237,00
3039024	32	199,16	237,00
3039025	32	199,16	237,00
3039026	32	199,16	237,00
3039027	32	199,16	237,00
3039028	17	250,42	298,00
3039029	17	250,42	298,00
3039030	17	250,42	298,00
3039031	17	250,42	298,00
3039032	17	250,42	298,00
3039033	59	327,73	390,00
3039034	59	327,73	390,00
3039035	59	327,73	390,00
3039036	59	327,73	390,00
3039037	13	172,27	205,00
3039038	13	172,27	205,00
3039039	13	172,27	205,00
3039040	62	342,02	407,00
3039041	62	342,02	407,00
3039042	62	342,02	407,00
3039043	63	197,48	235,00
3039044	63	197,48	235,00
3039045	63	197,48	235,00
3039046	61	284,87	339,00
3039047	61	284,87	339,00
3039048	61	284,87	339,00
3039049	60	233,61	278,00
3039050	60	233,61	278,00

## 3039051 bis 3039101

Artikel-Nr.	Seite	per Stück in €	
		exkl. 19 % MwSt.	inkl.
3039051	60	233,61	278,00
3039052	64	223,53	266,00
3039053	64	223,53	266,00
3039054	64	223,53	266,00
3039055	16	272,27	324,00
3039056	16	272,27	324,00
3039057	33	220,17	262,00
3039058	33	220,17	262,00
3039059	33	220,17	262,00
3039060	15	284,03	338,00
3039061	15	284,03	338,00
3039062	15	284,03	338,00
3039063	14	207,56	247,00
3039064	14	207,56	247,00
3039065	14	207,56	247,00
3039066	16	272,27	324,00
3039100	13	52,52	62,50
3039101	14–17,	57,56	68,50
	32–33, 55–64	57,56	68,50

# Allgem. Verkaufsbedingungen B2B

Stand 01/2024

## I. Geltungsbereich

1. Die nachstehenden Verkaufsbedingungen gelten für alle zwischen dem Käufer und uns geschlossenen Verträge über die Lieferung von Waren, soweit der Käufer Unternehmer ist (§ 14 BGB). Sie gelten auch für alle künftigen Verträge über die Lieferung von Waren, auch wenn sie nicht noch einmal ausdrücklich vereinbart werden. Abweichende Bedingungen des Käufers, die wir nicht ausdrücklich anerkennen, sind für uns unverbindlich, auch wenn wir ihnen nicht ausdrücklich widersprechen. Die nachstehenden Verkaufsbedingungen gelten auch dann, wenn wir in Kenntnis entgegenstehender oder abweichender Bedingungen des Käufers die Bestellung des Käufers vorbehaltlos ausführen.
2. In den Verträgen sind alle Vereinbarungen, die zwischen dem Käufer und uns zur Ausführung der Kaufverträge getroffen wurden, schriftlich niedergelegt. Mündliche Vereinbarungen werden die Parteien schriftlich bestätigen. Werden Verträge sowohl in deutscher als auch in einer Fremdsprache niedergelegt, so ist im Streitfall die deutsche Sprachfassung maßgeblich.

## II. Angebot und Vertragsschluss

1. Eine Bestellung des Käufers, die als Angebot zum Abschluss eines Kaufvertrages zu qualifizieren ist, können wir innerhalb von zwei Wochen - bei Bestellung im Naber-Händlerportal 5 Arbeitstage - durch Übersendung einer Auftragsbestätigung oder durch Zusendung der bestellten Produkte innerhalb der gleichen Frist annehmen. Für diesen Zeitraum ist der Käufer an seine Bestellung gebunden.
2. Unsere Angebote sind freibleibend und unverbindlich, es sei denn, dass wir diese ausdrücklich als verbindlich bezeichnet haben.
3. Alle mündlichen und schriftlichen Angaben über Anwendungsmöglichkeiten und Eignungen unserer Waren erfolgen nach bestem Wissen. Sie stellen jedoch nur unsere Erfahrungswerte dar, die regelmäßig nicht als zugesichert gelten. Sie begründen keine Ansprüche gegen uns. Der Käufer wird insbesondere nicht davon befreit, sich selbst durch eigene Prüfung von der Eignung der Ware für den von ihm vorgesehenen Verwendungszweck zu überzeugen.
4. An allen Abbildungen, Kalkulationen, Zeichnungen, Musterbüchern, Katalogen sowie anderen Unterlagen behalten wir uns unsere Eigentums-, Urheber- sowie sonstigen Schutzrechte vor. Der Käufer darf sie nur mit unserer vorherigen schriftlichen Zustimmung an Dritte weitergeben, unabhängig davon, ob wir sie als vertraulich gekennzeichnet haben.

## III. Zahlungsbedingungen

1. Unsere Preise gelten ab Werk ohne Verpackung und sind in Euro zu zahlen, wenn in unserer Auftragsbestätigung nichts anderes festgelegt wurde. In unseren Preisen ist die gesetzliche Umsatzsteuer nicht eingeschlossen. Diese werden wir in der gesetzlichen Höhe am Tage der Rechnungsstellung in der Rechnung gesondert ausweisen.
2. Der Kaufpreis ist abzüglich 2% Skonto 10 Tage ab Versendung der Rechnung (Rechnungsdatum), sonst netto (ohne Abzug) 30 Tage ab Rechnungsdatum zur Zahlung fällig, soweit sich aus der Auftragsbestätigung kein anderes Zahlungsziel ergibt. Eine Zahlung gilt erst dann als erfolgt, wenn wir über den Betrag verfügen können. Im Falle von Scheckzahlungen gilt die Zahlung erst als erfolgt, wenn der Scheck eingelöst wird. Bei Neukunden behalten wir uns Lieferung gegen Nachnahme abzüglich 2 % Skonto vor. Bei Bestellungen mit einem Warenwert unterhalb von € 50,00 netto behalten wir uns einen Mindermengenzuschlag von € 6,50 vor. Im Falle des Vertragsschlusses mit der Vereinbarung von "Vorkasse" ist der Kaufpreis 10 Tage nach Rechnungsdatum fällig.
3. Gerät der Käufer mit einer Zahlung in Verzug, gelten die gesetzlichen Regelungen (§ 288 BGB).
4. Der Käufer ist zur Aufrechnung, auch wenn Mängelrügen oder Gegenansprüche geltend gemacht werden, nur berechtigt, wenn die Gegenansprüche rechtskräftig festgestellt oder unstreitig sind. Zur Ausübung eines Zurückbehaltungsrechts ist der Käufer nur befugt, wenn sein Gegenanspruch auf dem gleichen Vertragsverhältnis beruht.
5. Wir behalten uns vor, Zahlungssicherheiten und/oder Vorauszahlungen zu verlangen.
6. Befindet sich der Käufer in Zahlungsverzug oder entstehen begründete Zweifel an seiner Zahlungsfähigkeit, sind wir berechtigt, alle Forderungen gegen ihn fällig zu stellen und/oder nach ausstehende Lieferungen ganz oder teilweise zurückzuhalten oder aber ganz von den bestehenden Verträgen zurückzutreten.

## IV. Liefer- und Leistungszeit, Haftung für Lieferverzug

1. Liefertermine oder Fristen, die nicht ausdrücklich als verbindlich vereinbart worden sind, sind ausschließlich unverbindliche Angaben. Die von uns angegebene Lieferzeit beginnt nicht vor völliger Auftragsklarheit und Abklärung aller technischen Fragen. Ebenso hat der Käufer alle ihm obliegenden Verpflichtungen ordnungsgemäß und rechtzeitig zu erfüllen.
2. Bei Fällen der höheren Gewalt, z. B. Arbeitskämpfen, Unruhen, sowie sonstigen unvorhersehbaren schädigenden Ereignissen, die wir nicht zu vertreten haben, verlängert sich die Lieferfrist um die Dauer der Störung, soweit diese nachweislich auf die Erbringung unserer Leistung von Einfluss ist. Dies gilt auch, wenn diese Umstände bei unseren Lieferanten eintreten. Dauert die Störung länger als vier Wochen, nachdem der ursprünglich vereinbarte Termin abgelaufen ist, kann jede Vertragspartei vom Vertrag zurücktreten. Der Rücktritt erstreckt sich auf den noch nicht erfüllten Teil des Vertrages, es sei denn, die erbrachten Teilleistungen sind für den Käufer nicht verwertbar. Dem Käufer erwachsen daraus keine Schadenersatzansprüche.
3. Handelt es sich bei dem zugrunde liegenden Kaufvertrag um ein Fixgeschäft im Sinne von BGB

oder HGB, haften wir nach den gesetzlichen Bestimmungen. Gleiches gilt, wenn der Käufer infolge eines von uns zu vertretenden Lieferverzugs berechtigt ist, den Fortfall seines Interesses an der weiteren Vertragserfüllung geltend zu machen. In diesem Fall ist unsere Haftung auf den vorhersehbaren, typischerweise eintretenden Schaden begrenzt, wenn der Lieferverzug nicht auf einer von uns zu vertretenden vorsätzlichen Verletzung des Vertrages beruht. Ebenso haften wir dem Käufer bei Lieferverzug nach den gesetzlichen Bestimmungen, wenn dieser auf einer von uns zu vertretenden vorsätzlichen oder grob fahrlässigen Verletzung des Vertrages beruht. Unsere Haftung ist auf den vorhersehbaren, typischerweise eintretenden Schaden begrenzt, wenn der Lieferverzug nicht auf einer von uns zu vertretenden vorsätzlichen Verletzung des Vertrages beruht. In jedem Fall ist für den Eintritt des Verzugs eine Mahnung des Käufers notwendig.

4. Ansonsten kann der Käufer im Falle eines von uns zu vertretenden Lieferverzugs für jede vollendete Woche des Verzugs eine pauschalierte Entschädigung in Höhe von 0,5 % des Lieferwertes, maximal jedoch nicht mehr als 5 % des Lieferwertes, geltend machen.
5. Eine weitergehende Haftung für einen von uns zu vertretenden Lieferverzug ist ausgeschlossen.
6. Wir sind zu Teillieferungen und Teilleistungen jederzeit berechtigt, soweit dies für den Kunden zumutbar ist.
7. Im Falle der Vereinbarung von "Vorkasse" sind wir zur Lieferung erst dann verpflichtet, wenn wir über den Rechnungsbetrag verfügen können.

## V. Gefahrübergang, Annahmeverzug, Versand/Verpackung

1. Verladung und Versand erfolgen auf Gefahr des Käufers. Es gelten die Vorschriften über den Versandkauf gemäß § 447 BGB, auch wenn die Versendung mit unseren Transportmitteln oder von unseren Mitarbeitern vorgenommen wird.
2. Wir werden uns bemühen, hinsichtlich Versandart und Versandweg Wünsche und Interessen des Käufers zu berücksichtigen; dadurch bedingte Mehrkosten – auch bei vereinbarter Frachtfreilieferung – gehen zu Lasten des Käufers. Für den Versand wird eine Transportversicherung abgeschlossen, soweit der Käufer mit der Bestellung dies ausdrücklich wünscht. Die Kosten werden dem Käufer weiterberechnet und in der Rechnung gesondert ausgewiesen.
3. Wir nehmen Transport- und alle sonstigen Verpackungen nach Maßgabe der Verpackungsverordnung nicht zurück; ausgenommen sind Paletten. Der Käufer hat für die Entsorgung der Verpackung auf eigene Kosten zu sorgen.
4. Wird der Versand auf Wunsch oder aus Verschulden des Käufers verzögert, so lagern wir die Waren auf Kosten und Gefahr des Käufers. In diesem Fall steht die Anzeige der Versandbereitschaft dem Versand gleich.
5. Kommt der Käufer in Annahmeverzug, so sind wir berechtigt, Ersatz des entstehenden Schadens und etwaiger Mehraufwendungen zu verlangen. Gleiches gilt, wenn der Käufer Mitwirkungspflichten schuldhaft verletzt. Mit Eintritt des Annahme- bzw. Schuldnerverzuges des Käufers geht die Gefahr der zufälligen Verschlechterung und des zufälligen Untergangs der Waren auf den Käufer über.
6. Wir übernehmen keine Kosten für nicht mit uns zuvor schriftlich vereinbarte Retouren oder Retouren, die von uns nach Prüfung des Retourengrundes nicht ausdrücklich als berechtigt anerkannt werden (z. B. Falschlieferung, Mängel etc.). Sollten uns durch nicht vereinbarte oder unberechtigte Retouren Kosten entstehen, stellen wir diese in Höhe der tatsächlich uns entstandenen Fremd- und Eigenkosten dem Auftraggeber/Versender der Retoure in Rechnung.

## VI. Gewährleistung/Haftung

1. Wir übernehmen keine Gewähr für Mängel, die durch natürliche Abnutzung und Verschleiß, fehlerhafte oder nachlässige Behandlung, unsachgemäße Lagerung, ungeeignete oder unsachgemäße Verwendung oder Nichtbeachtung der Verarbeitungs- und Verwendungshinweise entstehen. Wenn die Lieferung nach Zeichnungen, Spezifikationen, Mustern usw. des Käufers erfolgt, übernimmt der Käufer das Risiko der Eignung für den vorgesehenen Verwendungszweck.
2. Mängelansprüche des Käufers bestehen nur, wenn der Käufer seinen Untersuchungs- und Rügepflichten ordnungsgemäß nachgekommen ist. Der Käufer ist daher verpflichtet, offensichtliche Mängel der Waren unverzüglich nach Erhalt zu rügen. Versteckte Mängel, die er bei Erhalt nicht feststellen kann, hat er unverzüglich nach ihrer Entdeckung zu rügen.
3. Im Falle einer Rüge sind wir berechtigt, nach unserer Wahl zu verlangen, dass der Käufer zur Prüfung oder Nacherfüllung die beanstandete Ware an uns schickt oder die gerügte Ware bereithält. Nur bei berechtigter Rüge tragen wir die Kosten der Zusendung.
4. Im Falle eines Mangels sind wir zur Nacherfüllung nach unserer Wahl durch Ersatzlieferung oder durch Nachbesserung der mangelhaften Ware innerhalb einer angemessenen Nachfrist berechtigt. Eine Pflicht zur Nacherfüllung besteht nicht, soweit wir aufgrund gesetzlicher Bestimmungen zur Verweigerung der Nacherfüllung berechtigt sind. Bei unserer Wahl der Art der Nacherfüllung haben wir die Art des Mangels und die berechtigten Interessen des Käufers zu berücksichtigen. Die zum Zwecke der Nacherfüllung erforderlichen Aufwendungen tragen wir. Mehrkosten, die dadurch entstehen, dass die Ware nach einem anderen Ort als dem Erfüllungsort oder dem Sitz der gewerblichen Niederlassung des Bestellers verbracht worden ist, haben wir nicht zu tragen, es sei denn, das Verbringen entspricht dem bestimmungsgemäßen Gebrauch der Ware.
5. Ist die Nacherfüllung fehlgeschlagen, kann der Käufer nach seiner Wahl Herabsetzung des Kaufpreises (Minderung) verlangen oder den Rücktritt vom Vertrag erklären. Tritt der Käufer

vom Vertrag zurück, steht ihm daneben kein Schadensersatzanspruch wegen des Mangels zu, es sei denn, wir haben den Mangel wegen Vorsatz oder grober Fahrlässigkeit zu vertreten. Ist nur ein Teil einer Warenlieferung mangelhaft, kann der Käufer nur dann vom gesamten Vertrag zurücktreten, wenn er an dem übrigen Teil der Lieferung kein Interesse hat.

6. Der Rückgriffsanspruch des Käufers wegen Gewährleistungsansprüchen und -rechten aus Verbrauchsgüterkaufverträgen (§§ 474, 478 BGB) steht dem Käufer gegen uns nur insoweit zu, als der Käufer aufgrund gesetzlicher Bestimmungen gegenüber seinem Abnehmer zur Erfüllung von Gewährleistungsansprüchen und -rechten verpflichtet ist. Der Rückgriffsanspruch gegen uns ist ausgeschlossen, soweit der Käufer gegenüber seinem Abnehmer ohne rechtliche Verpflichtung, insbesondere aus Kulanz, oder aufgrund besonderer Zusicherungen oder Garantien des Käufers zur Gewährleistung oder Haftung verpflichtet ist.
7. Die Ansprüche und Rechte wegen eines Mangels der Waren kann der Käufer nur innerhalb einer Gewährleistungsfrist von zwölf Monaten ab Ablieferung der Waren geltend machen. Dies gilt nicht für Ansprüche und Rechte, für die das Gesetz zwingend gemäß § 438 Absatz 1 Nr. 2 BGB für Bauwerke und Sachen für Bauwerke (Baustoffe) oder gemäß § 445b BGB für Rückgriffsansprüche des Unternehmers längere Fristen vorschreibt.
8. Wir haften nach den gesetzlichen Bestimmungen für Schäden an Leben, Körper und Gesundheit, die auf einer fahrlässigen oder vorsätzlichen Pflichtverletzung von uns, unseren gesetzlichen Vertretern oder unseren Erfüllungsgehilfen beruhen, sowie für Schäden, die von der Haftung nach dem Produkthaftungsgesetz umfasst werden. Für Schäden, die nicht von Satz 1 erfasst werden und die auf vorsätzlichen oder grob fahrlässigen Vertragsverletzungen sowie Arglist von uns, unseren gesetzlichen Vertretern oder unseren Erfüllungsgehilfen beruhen, haften wir nach den gesetzlichen Bestimmungen. In diesem Fall ist aber die Schadensersatzhaftung auf den vorhersehbaren, typischerweise eintretenden Schaden begrenzt, soweit wir, unsere gesetzlichen Vertreter oder unsere Erfüllungsgehilfen nicht vorsätzlich gehandelt haben. In dem Umfang, in dem wir bezüglich der Ware oder Teilen derselben eine Beschaffenheits- und/oder Haltbarkeitsgarantie abgegeben haben, haften wir auch im Rahmen dieser Garantie. Für Schäden, die auf dem Fehlen der garantierten Beschaffenheit oder Haltbarkeit beruhen, aber nicht unmittelbar an der Ware eintreten, haften wir allerdings nur dann, wenn das Risiko eines solchen Schadens ersichtlich von der Beschaffenheits- und Haltbarkeitsgarantie erfasst ist.
9. Wir haften auch für Schäden, die durch einfache Fahrlässigkeit verursacht werden, soweit die Fahrlässigkeit die Verletzung solcher Vertragspflichten betrifft, deren Einhaltung für die Erreichung des Vertragszwecks von besonderer Bedeutung ist (Kardinalpflichten). In diesem Fall ist unsere Haftung jedoch beschränkt auf den typischerweise vorhersehbaren Schaden.
10. Eine weitergehende Haftung ist ohne Rücksicht auf die Rechtsnatur des geltend gemachten Anspruchs ausgeschlossen, dies gilt insbesondere auch für deliktische Ansprüche, für Ansprüche auf Ersatz vergeblicher Aufwendungen statt der Leistung oder für Ansprüche auf Ersatz entgangenen Gewinns. Soweit unsere Haftung ausgeschlossen oder beschränkt ist, gilt dies auch für die persönliche Haftung unserer Angestellten, Arbeitnehmer, Mitarbeiter, Vertreter und Erfüllungsgehilfen.
11. Schadensersatzansprüche des Käufers wegen eines Mangels verjähren ein Jahr ab Ablieferung der Ware. Dies gilt nicht im Fall von uns, unseren gesetzlichen Vertretern oder unseren Erfüllungsgehilfen verschuldeten Verletzungen des Lebens, des Körpers oder der Gesundheit, oder wenn wir oder unsere gesetzlichen Vertreter vorsätzlich oder grob fahrlässig gehandelt haben, oder wenn unsere einfachen Erfüllungsgehilfen vorsätzlich gehandelt haben.
12. Unsere Außendienstmitarbeiter und Handelsvertreter sind nicht befugt, Erklärungen zu Mängeln und Gewährleistungsansprüchen rechtsverbindlich für uns abzugeben.

## VII. Eigentumsvorbehalt

1. a) Bis zur Erfüllung aller Forderungen, einschließlich sämtlicher Saldoforderungen aus Kontokorrent, die uns gegen den Käufer aus der Bestellung sowie aus der gesamten Geschäftsverbindung zustehen, bleibt die gelieferte Ware (Vorbehaltsware) unser Eigentum (erweiterter Eigentumsvorbehalt).
1. b) Soweit in dem Land, in dem der Käufer seinen Sitz hat, der erweiterte Eigentumsvorbehalt keine Anwendung findet, bleibt bis zur Erfüllung aller Forderungen, einschließlich Steuern, Abgaben oder Transportkosten, die uns gegen den Käufer aus der jeweiligen Bestellung zustehen, die gelieferte Ware unser Eigentum (einfacher Eigentumsvorbehalt).
2. Im Falle des vertragswidrigen Verhaltens des Käufers, z. B. Zahlungsverzug, sind wir berechtigt, nach vorheriger Setzung einer angemessenen Frist die Vorbehaltsware zurückzunehmen; soweit nach den Bestimmungen des Gesetzes eine Fristsetzung entbehrlich ist, sind wir auch ohne Nachfrist zur Rückforderung der Vorbehaltsware berechtigt. Nehmen wir die Vorbehaltsware zurück, stellt dieses einen Rücktritt vom Vertrag dar. Pfänden wir die Vorbehaltsware, ist dieses ein Rücktritt vom Vertrag. Wir sind berechtigt, die Vorbehaltsware nach der Rücknahme zu verwerten. Nach Abzug eines angemessenen Betrages für die Verwertungskosten ist der Verwertungserlös mit den uns vom Käufer geschuldeten Beträgen zu verrechnen.
3. Der Käufer hat die Vorbehaltsware pfleglich zu behandeln und diese auf seine Kosten gegen Feuer-, Wasser- und Diebstahlschäden ausreichend zum Neuwert zu versichern. Wartungs- und Inspektionsarbeiten, die erforderlich werden, sind vom Käufer auf eigene Kosten rechtzeitig durchzuführen.

4. Der Käufer ist berechtigt, die Vorbehaltsware im ordentlichen Geschäftsgang zu veräußern und/oder zu verwenden, solange er nicht in Zahlungsverzug ist. Verpfändungen oder Sicherungsübereignungen sind unzulässig. Die aus dem Weiterverkauf der verarbeiteten oder unverarbeiteten Vorbehaltsware oder aus einem sonstigen Rechtsgrund (Versicherung, unerlaubte Handlung) bezüglich der Vorbehaltsware entstehenden Forderungen (einschließlich sämtlicher Saldoforderungen aus Kontokorrent) tritt der Käufer bereits jetzt sicherungshalber in Höhe des Rechnungsendbetrages (einschl. USt.) unserer Forderungen gegen den Käufer an uns ab; wir nehmen die Abtretung hiermit an. Wir ermächtigen den Käufer widerruflich, die an uns abgetretenen Forderungen für dessen Rechnung im eigenen Namen einzuziehen. Die Einzugsermächtigung kann jederzeit widerrufen werden, wenn der Käufer seinen Zahlungsverpflichtungen nicht ordnungsgemäß nachkommt.
5. Zur Abtretung dieser Forderung ist der Käufer auch nicht zum Zwecke des Forderungseinzugs im Wege des Factoring befugt, es sei denn, es wird gleichzeitig die Verpflichtung des Factors begründet, die Gegenleistung in Höhe der Forderungen solange unmittelbar an uns zu bewirken, als noch Forderungen von uns gegen den Käufer bestehen.
6. Eine Verarbeitung oder Umbildung der Vorbehaltsware durch den Käufer wird in jedem Fall für uns vorgenommen. Sofern die Vorbehaltsware mit anderen, uns nicht gehörenden Sachen verarbeitet wird, erwerben wir das Miteigentum an der neuen Sache im Verhältnis des Wertes der Vorbehaltsware (Rechnungsendbetrag inklusive der Umsatzsteuer) zu den anderen verarbeiteten Sachen im Zeitpunkt der Verarbeitung. Für die durch Verarbeitung entstehende neue Sache gilt das Gleiche wie für die Vorbehaltsware. Im Falle der untrennbaren Vermischung der Vorbehaltsware mit anderen, uns nicht gehörenden Sachen erwerben wir Miteigentum an der neuen Sache im Verhältnis des Wertes der Vorbehaltsware (Rechnungsendbetrag inkl. der Umsatzsteuer) zu den anderen vermischten Sachen im Zeitpunkt der Vermischung. Ist die Sache des Käufers in Folge der Vermischung als Hauptsache anzusehen, sind der Käufer und wir uns einig, dass der Käufer uns anteilmäßig Miteigentum an dieser Sache überträgt; die Übertragung nehmen wir hiermit an. Unser so entstandenes Allein- oder Miteigentum an einer Sache verwahrt der Käufer für uns.
7. Bei Zugriffen Dritter auf die Vorbehaltsware, insbesondere Pfändungen, wird der Käufer auf unser Eigentum hinweisen und uns unverzüglich benachrichtigen, damit wir unsere Eigentumsrechte durchsetzen können. Soweit der Dritte nicht in der Lage ist, uns die in diesem Zusammenhang entstehenden gerichtlichen oder außergerichtlichen Kosten zu erstatten, haftet hierfür der Käufer.
8. Wir sind verpflichtet, die uns zustehenden Sicherheiten insoweit freizugeben, als der realisierbare Wert unserer Sicherheiten die zu sichernden Forderungen um mehr als 10 % übersteigt, dabei obliegt uns die Auswahl der freizugebenden Sicherheiten.

## VIII. Abbildungen und Maßangaben

Abbildungen, technische Angaben und Maßangaben in Prospekten und Preislisten gelten nicht als verbindlich vereinbart und nicht als zugesicherte Eigenschaft. Sie stellen lediglich Richtwerte dar. Verbindliche Auskünfte können im Einzelfall auf Anfrage erteilt werden. Eine spezielle Eignung lässt sich aus den Abbildungen und Maßangaben nicht entnehmen. Änderungen bleiben ausdrücklich vorbehalten.

## IX. Erfüllungsort, Gerichtsstand, anzuwendendes Recht

1. Erfüllungsort für Lieferungen und Zahlungen (einschließlich Scheck- und Wechselklagen) ist, soweit nicht ausdrücklich etwas anderes bestimmt ist, unser Geschäftssitz Nordhorn.
2. Ausschließlicher örtlicher und international zuständiger Gerichtsstand ist unser Geschäftssitz Nordhorn (Deutschland). Wir sind jedoch berechtigt, den Käufer auch an seinem allgemeinen Gerichtsstand (Wohn- oder Geschäftssitz) zu verklagen.
3. Die Beziehungen zwischen den Vertragsparteien regeln sich ausschließlich nach dem in der Bundesrepublik Deutschland geltenden Recht unter Ausschluss des internationalen Privatrechts (EGBGB). Die Anwendung des UN-Kaufrechts ist ausgeschlossen.
4. Sollte eine Bestimmung dieser allgemeinen Verkaufsbedingungen oder im Rahmen sonstiger Vereinbarungen ganz oder teilweise unwirksam oder undurchführbar sein oder werden, so berührt dies die Wirksamkeit aller sonstigen Bestimmungen oder Vereinbarungen nicht. Die Vertragspartner verpflichten sich, eine wirksame oder durchführbare Bestimmung oder Vereinbarung an die Stelle der unwirksamen oder undurchführbaren Bestimmung oder Vereinbarung zu setzen, die den wirtschaftlichen Bestimmungen soweit wie möglich entspricht.
5. Die Überschriften zu den einzelnen Vorschriften dieser Lieferungs- und Zahlungsbedingungen dienen lediglich der besseren Orientierung und haben keinen eigenständigen Regelungsgehalt und keine rechtliche Bedeutung.
6. Daten des Käufers, die den Geschäftsverkehr mit ihm betreffen, werden im Sinne des Bundesdatenschutzgesetzes verarbeitet.

## X. Vorrang der deutschen Version

Liegen diese Verkaufsbedingungen in verschiedenen Sprachen vor, so ist für die Klärung von Auslegungsfragen allein die deutsche Version maßgeblich.

Naber GmbH

Geschäftsführer: Ingrid Naber, Hans-Joachim Naber und Lasse Naber

NABER-  
CONTURA®

Spülen



Perfektion



Spülen werden in der Küche am häufigsten genutzt – und müssen dabei einiges aushalten. Gute Gründe, sie sorgfältig zu wählen! Gründe, die für die Premium-Spülen von NABER-CONTURA® sprechen, denn ihr ansprechendes Design und ihre perfekte Qualität überzeugen bei jedem Gebrauch. Das äußerst vielseitige Programm in den Materialarten Edelstahl, Keramik und Composite bietet für alle Einrichtungsstile und individuellen Wünsche die genau passende Spüle.

Unschlagbar strapazierfähig und absolut pflegeleicht sind die Spülbecken aus Edelstahl: ein faszinierender Blickfang! Das hochwertige Feinsteinzeug der Keramikspülen mit ihrer unaufdringlichen Eleganz hält auch extremen Anforderungen stand. Wertvolles Detail: die überzeugenden Farb- und Formvarianten. Die Composite Spülen verführen mit dem Touch ihrer unvergleichlich geschmeidigen Oberfläche. Das naturinspirierte Material Cinnagranit garantiert langjährige ausgeprägte Farbintensität und Schönheit.

Auf welche Spüle die Wahl auch fällt: NABER-CONTURA® ist immer ein Highlight in der Küche!



# NABER-CONTURA®

## Spülen

Irgendwie typisch  
für anspruchsvolle Küchen

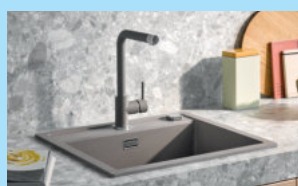
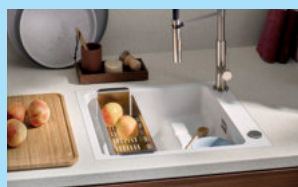

### NABER-CONTURA® Edelstahl

Werkstoff für  
erstklassige Spülen –  
ideenreich geformt

Seite 9–30

### NABER-CONTURA® Keramik

Vielseitig und beständig

Seite 31–44

### NABER-CONTURA® Composite

Cin-Nagranit –  
eine Verführung für die Sinne

Seite 45–56

## Spülenübersicht

## 300er Schrankbreite

**Corno Piu PFU1**  
Edelstahl

Seite 16

**Standard S1**  
Edelstahl

Seite 29

## 450er Schrankbreite

**Corno Piu PR2**  
Edelstahl

Seite 14

**Corno Piu PFU2**  
Edelstahl

Seite 17

**Corno Basso PR2**  
Edelstahl

Seite 19

**Corno Basso 2**  
Edelstahl

Seite 21

**Corno Ora**  
Edelstahl

Seite 24

**Riva 1**  
Edelstahl

Seite 25

**Riva 2**  
Edelstahl

Seite 26

**Nava 1**  
Edelstahl

Seite 27

**Nava 2**  
Edelstahl

Seite 28

**Nava 3**  
Edelstahl

Seite 28

**Standard S2**  
Edelstahl

Seite 29

**Standard S3**  
Edelstahl

Seite 29

**Standard S8**  
Edelstahl

Seite 30

## Spülenübersicht

## 500er Schrankbreite

**Corno Turno 50**  
Edelstahl

Seite 12

**Corno Basso PR3**  
Edelstahl

Seite 20

**LineUP 2F**  
Keramik

Seite 37

**Angola 100**  
Composite

Seite 47

**Angola 40**  
Composite

Seite 52

**Corno Piu PR3**  
Edelstahl

Seite 15

**Corno Basso 3**  
Edelstahl

Seite 22

**LineUP 1E**  
Keramik

Seite 38

**Corto 615**  
Composite

Seite 50

**Corno Piu PFU3**  
Edelstahl

Seite 17

**LineUP 2E**  
Keramik

Seite 36

**LineUP 1F**  
Keramik

Seite 39

**Corto 780**  
Composite

Seite 51

## 600er Schrankbreite

**Corno Turno 60**  
Edelstahl

Seite 13

**Corno Piu PFU4**  
Edelstahl

Seite 18

**Corno Basso 4**  
Edelstahl

Seite 22

**Corno Piu PR4**  
Edelstahl

Seite 15

**Corno Piu PFU11**  
Edelstahl

Seite 18

**Riva 3**  
Edelstahl

Seite 26

**Corno Piu PFU5**  
Edelstahl

Seite 17

**Corno Basso 5**  
Edelstahl

Seite 22

**Riva 4**  
Edelstahl

Seite 26

# Spülenübersicht

## 600er Schrankbreite

**PickUP E**  
Keramik



Seite 33

**Spülstein Einzelbecken**  
Keramik



Seite 41

**Angola 56**  
Composite



Seite 53

**PickUP F**  
Keramik



Seite 34

**Angola 100 L**  
Composite



Seite 48

**Singoli 600**  
Composite



Seite 54

**PickUP U**  
Keramik



Seite 35

**Angola 150**  
Composite



Seite 49

## 900er Schrankbreite

**Spülstein Doppelbecken**  
Keramik



Seite 41

## Aufsatzwaschbecken

**Patera 40**  
Keramik



Seite 43

**Lavara 60**  
Keramik



Seite 44

# Einbauarten

In jeder Weise  
perfekt eingebaut

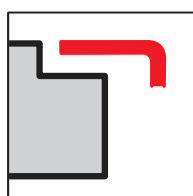

## Spülen mit Flachrand

Angepasst an die Materialität der Arbeitsplatte, aufliegend oder flächenbündig eingelassen, entsteht eine attraktiv reduzierte Spülenoptik mit höchster Funktionalität.

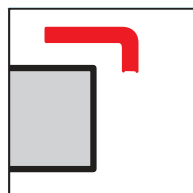

Für aufliegende oder eingelegte Montage der Spüle, je nach Beschaffenheit der Arbeitsplatte.

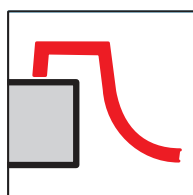

## Einbau von oben

Spülen mit klassisch profiliertem Außenrand für vielfältigen täglichen Einsatz.

Schneller und einfacher aufliegender Einbau in alle Arten von Arbeitsplatten.

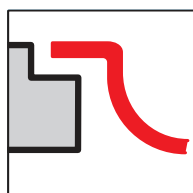

## Flächenbündiger Einbau

Der flächenbündige Einbau vereint Spüle und Arbeitsplatte zu einer eleganten Kombination und bietet höchsten Komfort.

Eine besondere Empfehlung für Granit-, Stein- und Glasarbeitsplatten.

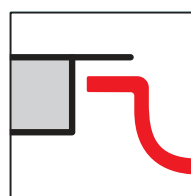

## Flächenbündiger Unterbau

Das Schichtstoffdekor der Arbeitsplatte grenzt an den Rand des Beckens oder der Abtropffläche. Eine dauerhafte Verklebung unter den Schichtstoff sorgt für einfaches Arbeiten auf einer Ebene.

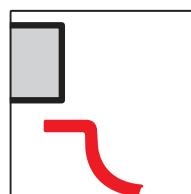

## Spülen für Unterbau

Durchgehende geschlossene Arbeitsflächen mit klassisch untergebauten Becken heben das Material der Arbeitsplatte hervor und bieten stufenlosen Komfort ohne störende Kanten.

Optimal geeignet für Arbeitsplatten aus Granit, Stein, Kunststein, Keramik und Glas.

(Spezielle Befestigungslösungen oder Verklebungen sorgen für eine dauerhafte Verbindung von Platte und Spüle.)

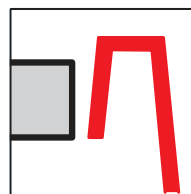

## Spülenmodule zwischen Arbeitsplatten

Solitär Spülen-Module oder klassische Spülsteine als Vorbereitungs- und Spülzentren zwischen die angrenzenden Arbeitsflächen integriert, eröffnen funktionale Bereiche mit besonderem Flair.

Kombinierbar mit allen Arten von Arbeitsplatten.



# NABER-CONTURA®

## Edelstahl

Werkstoff für erstklassige Spülen –  
ideenreich geformt



■ Corno Turno	Seite 12–13
Corno Piu PR	Seite 14–15
Corno Piu PFU	Seite 16–18
Corno Basso PR	Seite 19–20
Corno Basso	Seite 21–22
Abtropfblett groß	Seite 23
Abtropfblett klein	Seite 23
Schneidbrett	Seite 23
Beckenverbinder	Seite 23
Filo Abtropfgitter	Seite 23
Filso Abtropfmatte	Seite 23
Corno Ora	Seite 24
Riva	Seite 25–26
Nava	Seite 27–28
Standard	Seite 29–30
Ersatzteile	Seite 30

# Edelstahl

## Eigenschaften

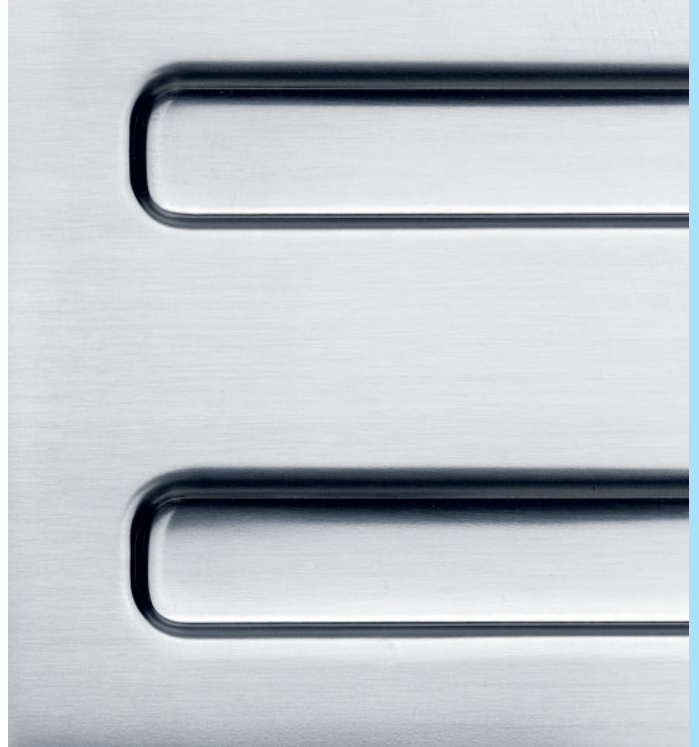

### Edelstahlspülen

werden aus normgerechtem Edelstahl 18/10 gefertigt, d.h. 18 % Chrom + 10 % Nickel ergeben eine hochwertige Legierung (**Werkstoff Nr. 1.4301**).

Somit erhalten Sie eine porenfreie Oberfläche, die sowohl leicht zu reinigen als auch korrosions- und hitzebeständig ist.

### Flacher Rand

Die Serien Corno Piu und Corno Basso sorgen durch ihren besonders flachen Rand für einen harmonischen Übergang zur Arbeitsplatte in der Küche. Damit ergeben sich auch keine Schmutzränder rund um die Spüle.





# Edelstahl



## Pflegehinweise

### Rost

Bei einer haushaltsüblichen Beanspruchung und regelmäßiger Pflege der Spüle ist Rosten nicht möglich. Allerdings können kleine Eisen- und Rostpartikel aus dem Wasserleitungsnetz, insbesondere bei Neubauten oder Wartungsarbeiten am Rohrleitungsnetz, den Eindruck von Rostspuren entstehen lassen.

Folgende Hinweise sollten Sie deshalb bei der Pflege Ihrer Edelstahlspüle beachten:

- Entfernen Sie regelmäßig Schmutz- und Kalkablagerungen.
- Benutzen Sie keinen Reiniger, der Chlor (in der Regel Natriumhypochlorit) oder Salzsäure enthält.
- Wenn Sie Stahlwolle zur Reinigung einsetzen, so muss diese aus "Edelstahl rostfrei" bestehen.
- Vermeiden Sie die längere Einwirkung von stark kochsalzhaltigen Flüssigkeiten.
- Vermeiden Sie den direkten, längeren Kontakt mit rostenden Eisenteilen (z.B. Gusspfannen oder Eisenspäne).

### Fleckige Verunreinigungen

Sind in der Regel Kalkablagerungen, die je nach Härtegrad des bezogenen Trinkwassers (Auskünfte erteilen die kommunalen Wasserwerke) mehr oder weniger stark zu Tage treten. Sie halten im verstärkten Maße Schmutzpartikel fest, so dass es schon nach kurzer Zeit zu dieser unschönen Fleckenbildung kommt.

- Solche Flecken verhindert man durch Trockenreiben der Spüle nach jeder Benutzung.
- Sollten dennoch Flecken entstehen, verwenden Sie einen handelsüblichen, für Edelstahlpflege ausgewiesenen kalklösenden Reiniger.
- Zur optimalen täglichen Reinigung und edelstahlgerechten Pflege empfehlen wir die Benutzung der **Edelstahl Systempflege\***.

### Kratzspuren

Unsere Edelstahlspülen mit hochglänzender Oberfläche werden mit aller Sorgfalt und nach modernsten Fertigungs- und Bearbeitungstechniken hergestellt.

Die Materialeigenschaften von Edelstahl 18/10 schließen momentan noch die absolute Kratzfestigkeit aus und kleine Kratzspuren bewegen sich somit im Rahmen des Üblichen. Erst durch die regelmäßige Pflege mit dem empfohlenen Pflegemittel **Edelstahl Systempflege\*** erzielt man nach ca. 2–4 Wochen eine seidmatt glänzende Oberfläche.

- **Wichtig:** Achten Sie darauf, dass die Edelstahloberfläche nicht gegen die Schliffrichtung bearbeitet wird!

\*Die "Edelstahl Systempflege" können Sie unter der **Art.-Nr. 1111141** bestellen. Weitere Infos dazu im Katalog 2 TECH auf Seite 151/24 DE.



### Corno Turno

Mit fest integrierter Armatur rückt eine Spülen-Innovation in das Zentrum urban gestyler Küchen. Minimalistische Einzelbecken-Ästhetik und hoher Nutzungskomfort der stufenlos um 180° schwenkbaren Armatur stehen für die Perfektion einer einzigartigen Edelstahl-Kombination. Intuitiv und mit einem Griff beidseitig im Becken versenkbar, macht die elegante Armatur den Weg frei für den perfekten Vorfenstereinbau auf Arbeitsplattenebene.

Der drehbare Auslauf ermöglicht in jeder Position senkrechten Wassereinfluss. Zusätzlich wertvolle Arbeitsfläche entsteht durch die zweiteilige optional erhältliche, die gesamte Spüle überbrückende Abdeckung. Viel Freiraum für alle Vorbereitungsarbeiten und die Nutzung der Armatur bleibt bei mittlerer Position durch einen Ausschnitt gewährleistet. Edelstahlqualität in 1 mm Materialstärke sichert Hochwertigkeit und Formbeständigkeit bei aufliegendem und flächenbündigen Einbau. Spüle und Armatur mit Schneidebrett verdeckt bilden eine freie Arbeitsfläche, besonders praktisch in kleinen Küchen.

Design by tbSTUDIO, Berlin.

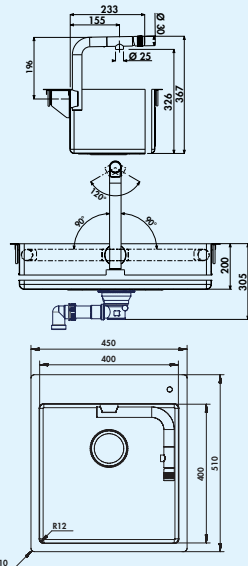

### Corno Turno 50



Einbauspüle. 3 1/2" Siebkorbventil mit Druckknopfexzentergarnitur. Mit an der Beckenwand integriertem Einhebelmischer, edelstahlfinish. Auslauf 180° schwenkbar, Laminarstrahlregler 120° drehbar.

- **flacher Rand: auch geeignet für den flächenbündigen Einbau**
- geeignet für Arbeitsplattenstärken von 10 mm bis 40 mm
- Ausschnittmaß ca. 435 x 495 mm (Einbauspüle)
- Beckentiefe 200 mm
- mit integriertem Einhebelmischer, edelstahlfinish, Hochdruck
- stufenlos um 180° schwen- und positionierbar
- senkrechter Wasserauslauf in jeder Position der Armatur
- ergonomische Bedienbarkeit durch Einhebelmischer am Auslaufende
- Fenster können auf Arbeitsplattenniveau geplant und einfach geöffnet werden

1041002 Set (Spüle u. Armatur Turno)

1014,10 1206,78 €

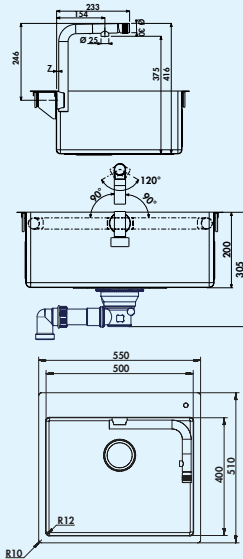

### Corno Turno 60



Einbauspüle. 3½" Siebkorbventil mit Druckknopfexzentergarnitur. Mit an der Beckenwand integriertem Einhebelmischer, edelstahlfinish. Auslauf 180° schwenkbar, Laminarstrahlregler 120° drehbar.

- **flacher Rand: auch geeignet für den flächenbündigen Einbau**
- geeignet für Arbeitsplattenstärken von 10 mm bis 40 mm
- Ausschnittmaß ca. 535 x 495 mm (Einbauspüle)
- Beckentiefe 200 mm
- mit integriertem Einhebelmischer, edelstahlfinish, Hochdruck
- stufenlos um 180° schwenk- und positionierbar
- senkrechter Wasserauslauf in jeder Position der Armatur
- ergonomische Bedienbarkeit durch Einhebelmischer am Auslaufende
- Fenster können auf Arbeitsplattenniveau geplant und einfach geöffnet werden

1041001 Set (Spüle u. Armatur Turno) 1029,16 **1224,70 €**

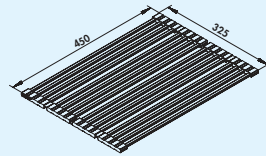

### Filo Abtropfgitter



Faltmatte. Klappbar. Edelstahlhohlstäbe geschliffen, schwarze Silikon Aufnahme, lebensmittelecht.

- segmentweise faltbar
- Edelstahl/Silikon
- flache Hohlstäbe in konturierten Silikonstreifen
- rutschfest
- geeignet für Abtropffläche oder Arbeitsplatte
- 325 x 450 mm (B x T)

1013041 Edelstahl 63,53 **75,60 €**



### Filso Abtropfmatte

Abtropfmatte aus Silikon. Passend für Unterbau- und flächenbündige Spülen.

- lebensmittelecht
- spülmaschinengeeignet
- Temperaturbeständigkeit -40 bis 230 °C
- nicht zum Schneiden geeignet
- nicht falten
- 415 x 390 mm (B x T)

1013058 anthrazit 105,88 **126,00 €**



### Schneidbrett aus Bambus

Schneidbrett. Zweiteilig, das gleichzeitig die gesamte Spüle abdeckt.

1014055 für Corno Turno 50, 412 x 206 mm 190,76 **227,00 €**

1014056 für Corno Turno 60, 412 x 256 mm 210,08 **250,00 €**

## INFO-BROSCHÜRE

[naber.com/de/downloads/](http://naber.com/de/downloads/)

### Corno Turno 50/60

Eine Spülen-Innovation rückt in das Zentrum urban gestylter Küchen





### Corno Piu PR

Die neue Corno-Einzelbeckenserie mit integrierter Armaturenbank setzt in Form- und Stilgebung auf minimalistisches, geradliniges Design, kleine Becken- und Randradien – sowie mit hohen Beanspruchungsqualitäten des 1 mm starken Werkstoffs Edelstahl auf besondere Wertigkeit.

Ein elegant flach in die Armaturenbank integrierter Druckknopf öffnet und schließt die serienmäßige Exzentergarnitur mit **bodenbündigem Siebkorbventil**. Der dezente **Überlauf** fügt sich **flächenbündig** in die Spülengeometrie ein. Der schmale Spülenrand sichert den flachen aufliegenden sowie den flächenbündigen Einbau.

Durch das Nassschleif-Finish entsteht eine feine Struktur, die die Oberfläche unempfindlicher gegen Gebrauchsspuren macht, das Reinigen erleichtert und das Wasser besser ablaufen lässt.

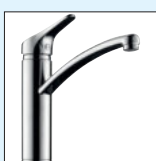
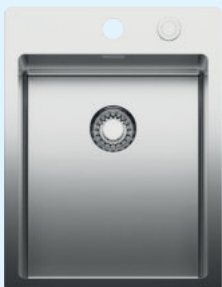

Artikel-Nr. 5011320

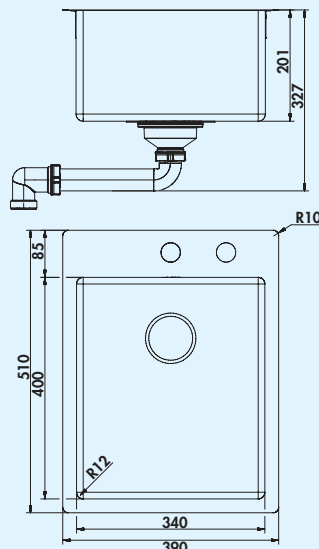

### Corno Piu PR2



Einbauspüle. Einzelbecken. 3/2" Siebkorbventil mit Druckknopfexzentergarnitur in Edelstahl und bodenbündigem Siebkorbventil.

**Flacher Rand: auch geeignet für den flächenbündigen Einbau**

- geeignet für Arbeitsplattenstärken von 10 mm bis 40 mm
- Ausschnittmaß ca. 375 x 495 mm (Einbauspüle)

1013113	Edelstahl	576,47	686,00 €
1041130	Set (Spüle u. Armatur Fuoco 1)	772,70	919,51 €

#### Optionales Zubehör

1013044	Abtropftablett groß, Edelstahl	199,16	237,00 €
1013043	Abtropftablett klein, Edelstahl	178,99	213,00 €
1013045	Schneidbrett aus Kunststoff, weiß	115,13	137,00 €
1013041	Filo Abtropfgitter, Edelstahl	63,53	75,60 €

#### Empfehlungen

5011320	Fuoco 1, chrom, Hochdruck	204,03	242,80 €
---------	---------------------------	--------	----------

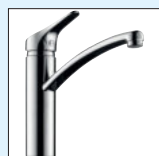

Artikel-Nr. 5011320

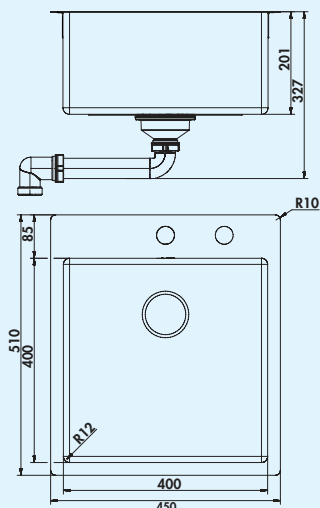

## Corno Piu PR3



Einbauspüle. Einzelbecken. 3 1/2" Siebkorbventil mit Druckknopfzentergarnitur in Edelstahl und bodenbündigem Siebkorbventil.

**Flacher Rand: auch geeignet für den flächenbündigen Einbau**

- geeignet für Arbeitsplattenstärken von 10 mm bis 40 mm
- Ausschnittmaß ca. 435 x 495 mm (Einbauspüle)

1013114	Edelstahl	618,49	<b>736,00 €</b>
1041131	Set (Spüle u. Armatur Fuoco 1)	814,29	<b>969,01 €</b>

### Optionales Zubehör

1013044	Abtropfblett groß, Edelstahl	199,16	<b>237,00 €</b>
1013043	Abtropfblett klein, Edelstahl	178,99	<b>213,00 €</b>
1013045	Schneidbrett aus Kunststoff, weiß	115,13	<b>137,00 €</b>
1013041	Filo Abtropfgitter, Edelstahl	63,53	<b>75,60 €</b>

### Empfehlungen

5011320	Fuoco 1, chrom, Hochdruck	204,03	<b>242,80 €</b>
---------	---------------------------	--------	-----------------

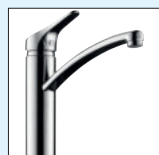

Artikel-Nr. 5011320

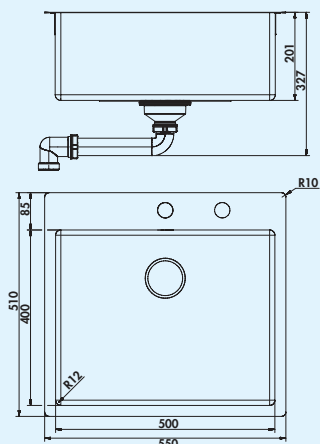

## Corno Piu PR4



Einbauspüle. Einzelbecken. 3 1/2" Korbventil mit Druckknopfzentergarnitur in Edelstahl und bodenbündigem Siebkorbventil.

**Flacher Rand: auch geeignet für den flächenbündigen Einbau**

- geeignet für Arbeitsplattenstärken von 10 mm bis 40 mm
- Ausschnittmaß ca. 535 x 495 mm (Einbauspüle)

1013112	Edelstahl	678,15	<b>807,00 €</b>
1041132	Set (Spüle u. Armatur Fuoco 1)	868,95	<b>1034,05 €</b>

### Optionales Zubehör

1013044	Abtropfblett groß, Edelstahl	199,16	<b>237,00 €</b>
1013043	Abtropfblett klein, Edelstahl	178,99	<b>213,00 €</b>
1013045	Schneidbrett aus Kunststoff, weiß	115,13	<b>137,00 €</b>
1013041	Filo Abtropfgitter, Edelstahl	63,53	<b>75,60 €</b>

### Empfehlungen

5011320	Fuoco 1, chrom, Hochdruck	204,03	<b>242,80 €</b>
---------	---------------------------	--------	-----------------



### Corno Piu PFU

Die weiterentwickelte Corno Einzelbeckenserie zeichnet sich durch symmetrische Randgeometrie sowie kleine Becken- und Randradien aus. Die präzise Verarbeitung des 1 mm starken Werkstoffs Edelstahl stellt eine hohe Beanspruchungs- und Nutzungsqualität sicher.

Ästhetik im Detail wird durch den **flächenbündig integrierten Überlauf** sowie durch das **bodenbündig integrierte Siebkorbventil** deutlich. Der umlaufende schmale Beckenrand sichert den flachaufliegenden Einbau, den flächenbündigen Einbau sowie den problemlosen Unterbau.

Durch das Nassschleif-Finish entsteht eine feine Struktur, die die Oberfläche unempfindlicher gegen Gebrauchsspuren macht, das Reinigen der Spüle erleichtert und das Wasser besser ablaufen lässt.

**Geeignet für Arbeitsplattenstärken von 10–40 mm (Einbauspüle) bzw. ab 20 mm (Unterbauspüle).**



Artikel-Nr. 1013048

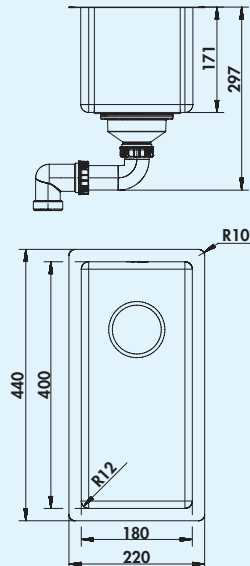

### Corno Piu PFU1



Einbau-/Unterbauspüle. Einzelbecken. 3½" Ab- und Überlaufgarnitur mit bodenbündigem Siebkorbventil. Bei Verwendung der mitgelieferten Befestigungsklammern vergrößert sich die benötigte Einbaubreite je Seite um ca. 30 mm bei der Unterbauspüle.

**Flacher Rand: auch geeignet für den flächenbündigen Einbau**

- Ausschnittmaß ca. 210 x 430 mm (Einbauspüle)
- Ausschnittmaß ca. 181 x 401 mm (Unterbauspüle)

1013125 Edelstahl 356,30 424,00 €

#### Optionales Zubehör

1013048 Beckenverbinder, weiß 27,98 33,30 €

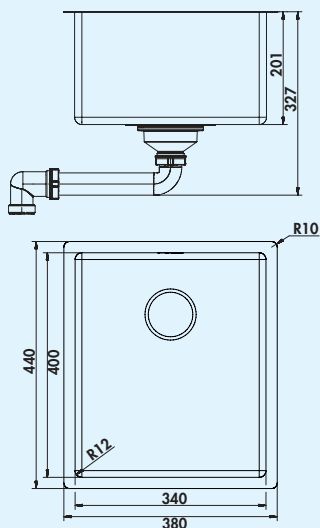

Artikel-Nr. 5011308



## Corno Piu PFU2



Einbau-/Unterbauspüle. Einzelbecken. 3½" Ab- und Überlaufgarnitur mit bodenbündigem Siebkorbventil. Bei Verwendung der mitgelieferten Befestigungsklammern vergrößert sich die benötigte Einbaubreite je Seite um ca. 30 mm bei der Unterbauspüle.

**Flacher Rand: auch geeignet für den flächenbündigen Einbau**

- Ausschnittmaß ca. 370 x 430 mm (Einbauspüle)
- Ausschnittmaß ca. 341 x 401 mm (Unterbauspüle)

1013124	Edelstahl	377,31	449,00 €
1041133	Set (Spüle u. Armatur Mio 3)	593,89	706,73 €

### Optionales Zubehör

1014046	Druckknopfexzentergarnitur, Edelstahl, Bohr-Ø 35 mm	56,30	67,00 €
1013044	Abtropfblett groß, Edelstahl	199,16	237,00 €
1013043	Abtropfblett klein, Edelstahl	178,99	213,00 €
1013045	Schneidbrett aus Kunststoff, weiß	115,13	137,00 €
1013041	Filo Abtropfgitter, Edelstahl	63,53	75,60 €

### Empfehlungen

5011308	Mio 3, chrom, Hochdruck	230,25	274,00 €
---------	-------------------------	--------	----------

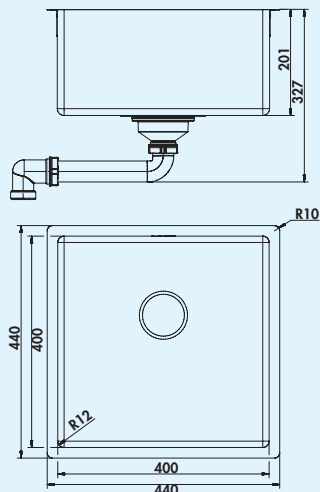

Artikel-Nr. 5011308



## Corno Piu PFU3



Einbau-/Unterbauspüle. Einzelbecken. 3½" Ab- und Überlaufgarnitur mit bodenbündigem Siebkorbventil. Bei Verwendung der mitgelieferten Befestigungsklammern vergrößert sich die benötigte Einbaubreite je Seite um ca. 30 mm bei der Unterbauspüle.

**Flacher Rand: auch geeignet für den flächenbündigen Einbau**

- Ausschnittmaß ca. 430 x 430 mm (Einbauspüle)
- Ausschnittmaß ca. 401 x 401 mm (Unterbauspüle)

1013123	Edelstahl	393,28	468,00 €
1041134	Set (Spüle u. Armatur Mio 3)	612,62	729,02 €

### Optionales Zubehör

1014046	Druckknopfexzentergarnitur, Edelstahl, Bohr-Ø 35 mm	56,30	67,00 €
1013044	Abtropfblett groß, Edelstahl	199,16	237,00 €
1013043	Abtropfblett klein, Edelstahl	178,99	213,00 €
1013045	Schneidbrett aus Kunststoff, weiß	115,13	137,00 €
1013041	Filo Abtropfgitter, Edelstahl	63,53	75,60 €

### Empfehlungen

5011308	Mio 3, chrom, Hochdruck	230,25	274,00 €
---------	-------------------------	--------	----------

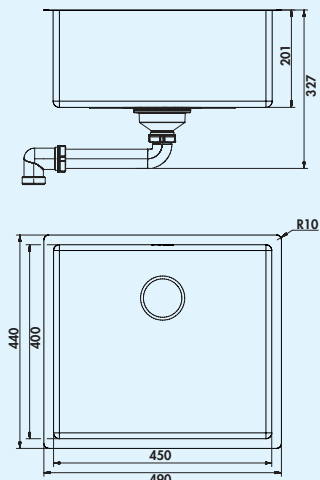

Artikel-Nr. 5011308



## Corno Piu PFU5



Einbau-/Unterbauspüle. Einzelbecken. 3½" Ab- und Überlaufgarnitur mit bodenbündigem Siebkorbventil. Bei Verwendung der mitgelieferten Befestigungsklammern vergrößert sich die benötigte Einbaubreite je Seite um ca. 30 mm bei der Unterbauspüle.

**Flacher Rand: auch geeignet für den flächenbündigen Einbau**

- Ausschnittmaß ca. 480 x 430 mm (Einbauspüle)
- Ausschnittmaß ca. 451 x 401 mm (Unterbauspüle)

1013126	Edelstahl	399,16	475,00 €
1041135	Set (Spüle u. Armatur Mio 3)	619,97	737,76 €

### Optionales Zubehör

1014046	Druckknopfexzentergarnitur, Edelstahl, Bohr-Ø 35 mm	56,30	67,00 €
1013044	Abtropfblett groß, Edelstahl	199,16	237,00 €
1013043	Abtropfblett klein, Edelstahl	178,99	213,00 €
1013045	Schneidbrett aus Kunststoff, weiß	115,13	137,00 €
1013041	Filo Abtropfgitter, Edelstahl	63,53	75,60 €

### Empfehlungen

5011308	Mio 3, chrom, Hochdruck	230,25	274,00 €
---------	-------------------------	--------	----------

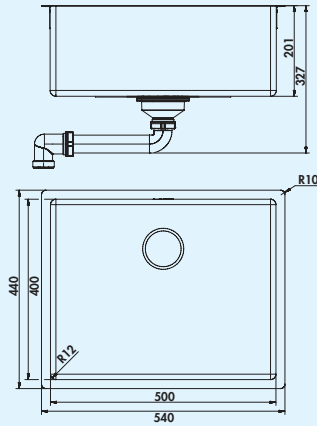

Artikel-Nr. 5011308

**Corno Piu PFU4**

Einbau-/Unterbauspüle. Einzelbecken. 3½" Ab- und Überlaufgarnitur mit bodenbündigem Siebkorbventil. Bei Verwendung der mitgelieferten Befestigungsklammern vergrößert sich die benötigte Einbaubreite je Seite um ca. 30 mm bei der Unterbauspüle.

**Flacher Rand: auch geeignet für den flächenbündigen Einbau**

- Ausschnittmaß ca. 530 x 430 mm (Einbauspüle)
- Ausschnittmaß ca. 501 x 401 mm (Unterbauspüle)

1013122	Edelstahl	409,24	<b>487,00 €</b>
1041141	Set (Spüle u. Armatur Mio 3)	629,90	<b>749,58 €</b>

**Optionales Zubehör**

1014046	Druckknopfexzentergarnitur, Edelstahl, Bohr-Ø 35 mm	56,30	<b>67,00 €</b>
1013044	Abtropfblett groß, Edelstahl	199,16	<b>237,00 €</b>
1013043	Abtropfblett klein, Edelstahl	178,99	<b>213,00 €</b>
1013045	Schneidbrett aus Kunststoff, weiß	115,13	<b>137,00 €</b>
1013041	Filo Abtropfgitter, Edelstahl	63,53	<b>75,60 €</b>

**Empfehlungen**

5011308	Mio 3, chrom, Hochdruck	230,25	<b>274,00 €</b>
---------	-------------------------	--------	-----------------

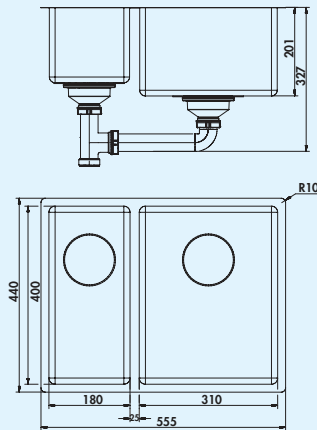

Artikel-Nr. 5011308

**Corno Piu PFU11**

Einbau-/Unterbauspüle. Mit Restebecken. Beide Becken mit 3½" Ab- und Überlaufgarnitur und bodenbündigem Siebkorbventil. Bei Verwendung der mitgelieferten Befestigungsklammern vergrößert sich die benötigte Einbaubreite je Seite um ca. 30 mm bei der Unterbauspüle.

**Flacher Rand: auch geeignet für den flächenbündigen Einbau**

- Ausschnittmaß ca. 545 x 430 mm (Einbauspüle)
- Ausschnittmaß ca. 516 x 401 mm (Unterbauspüle)
- **ohne Restebecken-Einsatz**

1013120	Edelstahl, Becken re.	795,80	<b>947,00 €</b>
1041144	Set (Becken re. u. Armatur Mio 3)	1013,22	<b>1205,73 €</b>
1013121	Edelstahl, Becken li.	795,80	<b>947,00 €</b>
1041145	Set (Becken li. u. Armatur Mio 3)	1013,22	<b>1205,73 €</b>

**Optionales Zubehör**

1013042	Restebecken Einsatz, Edelstahl	200,00	<b>238,00 €</b>
1014046	Druckknopfexzentergarnitur, Edelstahl, Bohr-Ø 35 mm	56,30	<b>67,00 €</b>
1013044	Abtropfblett groß, Edelstahl	199,16	<b>237,00 €</b>
1013043	Abtropfblett klein, Edelstahl	178,99	<b>213,00 €</b>
1013045	Schneidbrett aus Kunststoff, weiß	115,13	<b>137,00 €</b>
1013041	Filo Abtropfgitter, Edelstahl	63,53	<b>75,60 €</b>

**Empfehlungen**

5011308	Mio 3, chrom, Hochdruck	230,25	<b>274,00 €</b>
---------	-------------------------	--------	-----------------





### Corno Basso PR

Das reduzierte Design des umlaufenden Beckenrandes setzt sich in der integrierten Armaturenbank der Corno Basso PR Serie fort. Damit überzeugt jedes Einbauspülenmodell durch modernen Minimalismus. Empfehlenswerte Kombinationen von Spüle und Armatur sind als Set-Angebot aufgeführt. Die geradlinigen und symmetrischen Edelstahlspülen eignen sich hervorragend für den flächenbündigen und flachaufliegenden Einbau. Beide Optionen sichern einen harmonischen Übergang zur Arbeitsplatte. Die Corno Basso PR Modelle weisen die für die Corno-Serien typischen kleinen Becken- und Randradien auf. Dank der erstklassigen Verarbeitung des Werkstoffs Edelstahl sind sie absolut strapazierfähig und pflegeleicht.



Artikel-Nr. 5011250

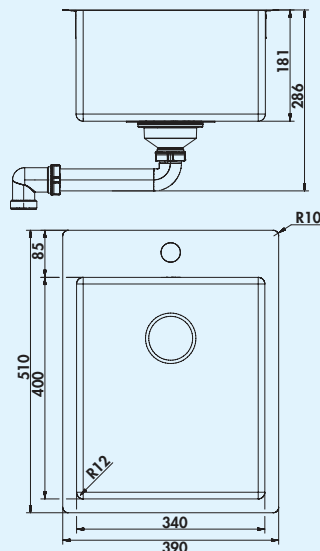

### Corno Basso PR2

Einbauspüle. Einzelbecken. 3 1/2" Ab- und Überlaufgarnitur.  
**Flacher Rand: auch geeignet für den flächenbündigen Einbau**  
– geeignet für Arbeitsplattenstärken von 10 mm bis 40 mm  
– Ausschnittmaß ca. 375 x 495 mm (Einbauspüle)



1013144	Edelstahl	440,34	524,00 €
1041146	Set (Spüle u. Armatur Arco 1)	615,05	731,91 €

#### Optionales Zubehör

1013044	Abtropfblett groß, Edelstahl	199,16	237,00 €
1013043	Abtropfblett klein, Edelstahl	178,99	213,00 €
1013045	Schneidbrett aus Kunststoff, weiß	115,13	137,00 €
1013041	Filo Abtropfgitter, Edelstahl	63,53	75,60 €

#### Empfehlungen

5011250	Arco 1, chrom, Hochdruck	174,71	207,90 €
---------	--------------------------	--------	----------

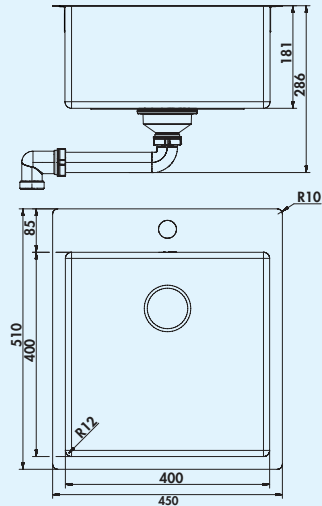

Artikel-Nr. 5011250

**Corno Basso PR3**

Einbauspüle. Einzelbecken. 3½" Ab- und Überlaufgarnitur.

**Flacher Rand: auch geeignet für den flächenbündigen Einbau**

- geeignet für Arbeitsplattenstärken von 10 mm bis 40 mm
- Ausschnittmaß ca. 435 x 495 mm (Einbauspüle)

1013145	Edelstahl	478,99	570,00 €
1041147	Set (Spüle u. Armatur Arco 1)	625,92	744,84 €

**Optionales Zubehör**

1013044	Abtropfblett groß, Edelstahl	199,16	237,00 €
1013043	Abtropfblett klein, Edelstahl	178,99	213,00 €
1013045	Schneidbrett aus Kunststoff, weiß	115,13	137,00 €
1013041	Filo Abtropfgitter, Edelstahl	63,53	75,60 €

**Empfehlungen**

5011250	Arco 1, chrom, Hochdruck	174,71	207,90 €
---------	--------------------------	--------	----------



### Corno Basso

Die neue Basso-Serie fügt sich konzeptionell mit einbau- und unterbaufähigen Einzelbecken in das minimalistische Corno-Designkonzept ein, geprägt durch geradlinige Formensprache, symmetrische Randgeometrie sowie kleine Becken- und Randradien. Werte wie Beanspruchungs- und Nutzungsqualitäten werden durch die besonders präzise Verarbeitung des 1 mm starken Werkstoffs Edelstahl gewährleistet. Der umlaufende schmale Beckenrand sichert den flachaufliegenden Einbau, den flächenbündigen Einbau sowie den problemlosen Unterbau. Mit vier Beckengrößen und Armatur-Set-Kombinationen lassen sich eine Vielzahl von Küchenplanungen realisieren. Optionales Zubehör wie Edelstahl-Druckknopf, Restecken, Abtropftablett sowie Schneidbrett komplettiert das exklusive Corno-Eigenmarkenprogramm.

Durch das Nassschleif-Finish entsteht eine feine Struktur, die die Oberfläche unempfindlicher gegen Gebrauchsspuren macht, das Reinigen der Spüle erleichtert und das Wasser besser ablaufen lässt.

**Die Spülen sind geeignet für Arbeitsplattenstärken von 10–40 mm (Einbauspüle) bzw. ab 20 mm (Unterbauspüle).**

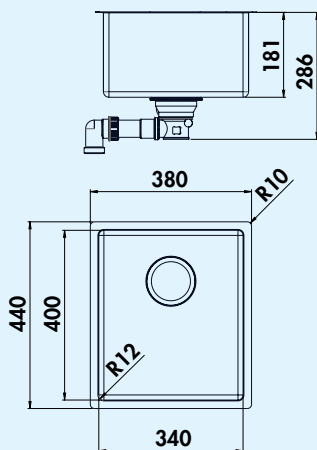
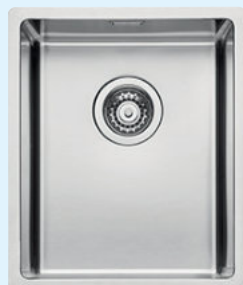

Artikel-Nr. 5011250



### Corno Basso 2



Einbau-/Unterbauspüle. Einzelbecken. 3½" Ab- und Überlaufgarnitur. Bei Verwendung der mitgelieferten Befestigungsklammern vergrößert sich die benötigte Einbaubreite je Seite um ca. 30 mm bei der Unterbauspüle.

**Flacher Rand: auch geeignet für den flächenbündigen Einbau**

- Ausschnittmaß ca. 370 x 430 mm (Einbauspüle)
- Ausschnittmaß ca. 340 x 400 mm (Unterbauspüle)

1013140	Edelstahl	331,93	395,00 €
1041113	Set (Spüle u. Armatur Arco 1)	502,84	598,38 €

#### Optionales Zubehör

1014047	Druckknopfexzentergarnitur, Edelstahl, Bohr-Ø 35 mm	51,51	61,30 €
1013044	Abtropftablett groß, Edelstahl	199,16	237,00 €
1013043	Abtropftablett klein, Edelstahl	178,99	213,00 €
1013045	Schneidbrett aus Kunststoff, weiß	115,13	137,00 €
1013041	Filo Abtropfgitter, Edelstahl	63,53	75,60 €
1013059	Zugknopfexzentergarnitur, Edelstahl, Bohr-Ø 35 mm	99,16	118,00 €

#### Empfehlungen

5011250	Arco 1, chrom, Hochdruck	174,71	207,90 €
---------	--------------------------	--------	----------

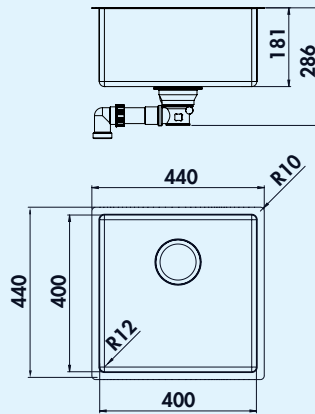

Artikel-Nr. 5011250

**Corno Basso 3**

Einbau-/Unterbauspüle. Einzelbecken. 3½" Ab- und Überlaufgarnitur. Bei Verwendung der mitgelieferten Befestigungsklammern vergrößert sich die benötigte Einbaubreite je Seite um ca. 30 mm bei der Unterbauspüle.

**Flacher Rand: auch geeignet für den flächenbündigen Einbau**

- Ausschnittmaß ca. 430 x 430 mm (Einbauspüle)
- Ausschnittmaß ca. 400 x 400 mm (Unterbauspüle)

1013141	Edelstahl	344,54	410,00 €
1041114	Set (Spüle u. Armatur Arco 1)	515,36	613,28 €

**Optionales Zubehör**

1014047	Druckknopfexzentergarnitur, Edelstahl, Bohr-Ø 35 mm	51,51	61,30 €
1013044	Abtropfblett groß, Edelstahl	199,16	237,00 €
1013043	Abtropfblett klein, Edelstahl	178,99	213,00 €
1013045	Schneidbrett aus Kunststoff, weiß	115,13	137,00 €
1013041	Filo Abtropfgitter, Edelstahl	63,53	75,60 €
1013059	Zugknopfexzentergarnitur, Edelstahl, Bohr-Ø 35 mm	99,16	118,00 €

**Empfehlungen**

5011250	Arco 1, chrom, Hochdruck	174,71	207,90 €
---------	--------------------------	--------	----------

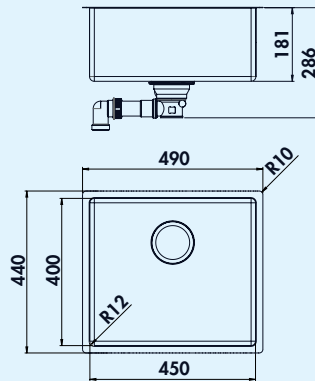

Artikel-Nr. 5011250

**Corno Basso 5**

Einbau-/Unterbauspüle. Einzelbecken. 3½" Ab- und Überlaufgarnitur. Bei Verwendung der mitgelieferten Befestigungsklammern vergrößert sich die benötigte Einbaubreite je Seite um ca. 30 mm bei der Unterbauspüle.

**Flacher Rand: auch geeignet für den flächenbündigen Einbau**

- Ausschnittmaß ca. 480 x 430 mm (Einbauspüle)
- Ausschnittmaß ca. 450 x 400 mm (Unterbauspüle)

1013142	Edelstahl	368,07	438,00 €
1041115	Set (Spüle u. Armatur Arco 1)	536,00	637,84 €

**Optionales Zubehör**

1014047	Druckknopfexzentergarnitur, Edelstahl, Bohr-Ø 35 mm	51,51	61,30 €
1013044	Abtropfblett groß, Edelstahl	199,16	237,00 €
1013043	Abtropfblett klein, Edelstahl	178,99	213,00 €
1013045	Schneidbrett aus Kunststoff, weiß	115,13	137,00 €
1013041	Filo Abtropfgitter, Edelstahl	63,53	75,60 €
1013059	Zugknopfexzentergarnitur, Edelstahl, Bohr-Ø 35 mm	99,16	118,00 €

**Empfehlungen**

5011250	Arco 1, chrom, Hochdruck	174,71	207,90 €
---------	--------------------------	--------	----------

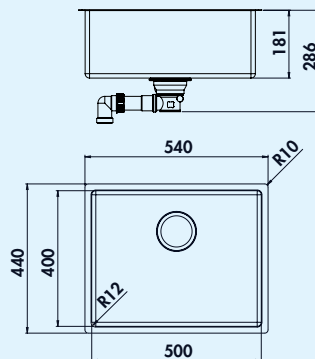

Artikel-Nr. 5011250

**Corno Basso 4**

Einbau-/Unterbauspüle. Einzelbecken. 3½" Ab- und Überlaufgarnitur. Bei Verwendung der mitgelieferten Befestigungsklammern vergrößert sich die benötigte Einbaubreite je Seite um ca. 30 mm bei der Unterbauspüle.

**Flacher Rand: auch geeignet für den flächenbündigen Einbau**

- Ausschnittmaß ca. 530 x 430 mm (Einbauspüle)
- Ausschnittmaß ca. 500 x 400 mm (Unterbauspüle)

1013143	Edelstahl	373,95	445,00 €
1041116	Set (Spüle u. Armatur Arco 1)	540,43	643,11 €

**Optionales Zubehör**

1014047	Druckknopfexzentergarnitur, Edelstahl, Bohr-Ø 35 mm	51,51	61,30 €
1013044	Abtropfblett groß, Edelstahl	199,16	237,00 €
1013043	Abtropfblett klein, Edelstahl	178,99	213,00 €
1013045	Schneidbrett aus Kunststoff, weiß	115,13	137,00 €
1013041	Filo Abtropfgitter, Edelstahl	63,53	75,60 €
1013059	Zugknopfexzentergarnitur, Edelstahl, Bohr-Ø 35 mm	99,16	118,00 €

**Empfehlungen**

5011250	Arco 1, chrom, Hochdruck	174,71	207,90 €
---------	--------------------------	--------	----------

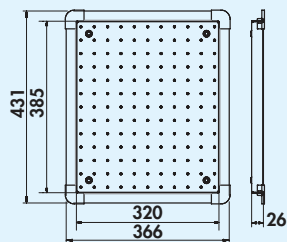

### Abtropfblech groß

– 366 mm x 431 mm (B x T)

1013044 Edelstahl

199,16 237,00 €

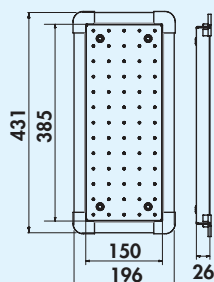

### Abtropfblech klein

– 196 mm x 431 mm (B x T)

1013043 Edelstahl

178,99 213,00 €



### Schneidbrett aus Kunststoff

– 320 mm x 420 mm (B x T)

1013045 weiß

115,13 137,00 €

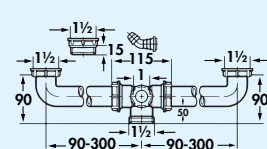
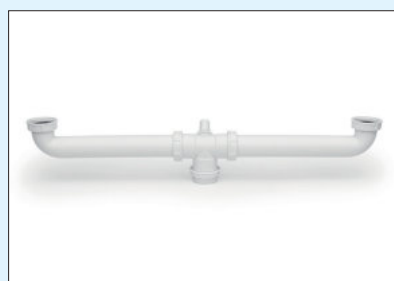

### Beckenverbinder

Verbinder für 2 Becken. Wird benötigt, wenn zwei Corno Spülen miteinander verbunden werden sollen.

1013048 weiß

27,98 33,30 €

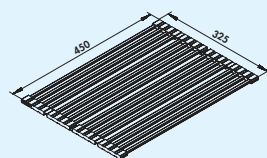

### Filo Abtropfgitter

Faltmatte. Klappbar. Edelstahlhohlstäbe geschliffen, schwarze Silikon Aufnahme, lebensmittelecht.

- segmentweise faltbar
- Edelstahl/Silikon
- flache Hohlstäbe in konturierten Silikonstreifen
- rutschfest
- geeignet für Abtropffläche oder Arbeitsplatte
- 325 x 450 mm (B x T)

1013041 Edelstahl

63,53 75,60 €



### Filso Abtropfmatte

Abtropfmatte aus Silikon. Passend für Unterbau- und flächenbündige Spülen.

- lebensmittelecht
- spülmaschinengeeignet
- Temperaturbeständigkeit –40 bis 230 °C
- nicht zum Schneiden geeignet
- nicht falten
- 415 x 390 mm (B x T)

1013058 anthrazit

105,88 126,00 €



### Corno Ora

Zeitloses, puristisches Design folgt auch bei der Corno Ora dem gestalterischen Grundprinzip der Corno-Linie: Form und Funktion auf das Wesentliche zu reduzieren. Flacher Rand und schmale Radien (15 mm) sind die prägende Merkmale. Die ergonomische Anordnung von tiefem Becken und großer Abtropffläche, verbunden durch eine Führungsschiene auf der gesamten Längsachse für die flexible Platzierung eines Schneidbrettes, erleichtern die Arbeitsabläufe beim Spülen und Vorbereiten. Qualitative Hochwertigkeit und Formbeständigkeit bei aufliegendem und flächenbündigen Einbau sichert die Fertigung aus Edelstahl in 1 Millimeter Materialstärke. Die Spüle ist mit einer verstärkten Armaturenbank ausgestattet zur stabilen Befestigung der Armatur. Zusätzlich ist die Ablagefläche mit einer Verstärkung versehen, die für eine erhöhte Stabilität und eine hochwertige Akustik sorgt.



Artikel-Nr. 1014042



Artikel-Nr. 5011250

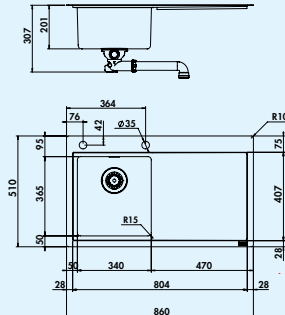

### Corno Ora



Einbauspüle. Mit Abtropffläche. 3½" Siebkorbventil, Druckknopfexzentergarnitur.

#### Flacher Rand: auch geeignet für den flächenbündigen Einbau

- geeignet für Arbeitsplattenstärken von 30 mm bis 40 mm
- Ausschnittmaß ca. 840 x 490 mm (Einbauspüle)

1014040	Edelstahl, Becken re.	798,32	950,00 €
1041126	Set (Becken re. u. Arco 1)	967,19	1150,96 €
1014041	Edelstahl, Becken li.	798,32	950,00 €
1041127	Set (Becken li. u. Arco 1)	967,19	1150,96 €

#### Optionales Zubehör

1014042	Abtropftablett, Edelstahl	180,67	215,00 €
1014043	Schneidbrett aus Kunststoff, weiß	121,85	145,00 €

#### Empfehlungen

5011250	Arco 1, chrom, Hochdruck	174,71	207,90 €
---------	--------------------------	--------	----------





### Riva

Die Riva Spülenserie besticht durch ihr modernes und schlichtes Design. Die Spülen der Serie Riva eignen sich für den flach aufliegenden Einbau in die Arbeitsplatte.

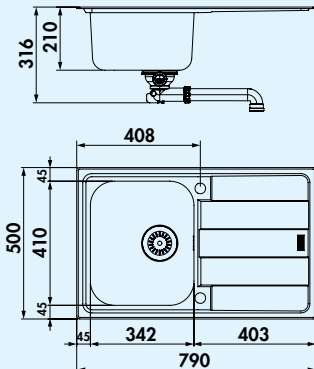

Artikel-Nr. 1014024



Artikel-Nr. 5011060



### Riva 1



Einbauspüle. Mit Abtropffläche, reversibel. 3½" Siebkorbventil, Drehexzentergarnitur.

- geeignet für Arbeitsplattenstärken von 30 mm bis 40 mm
- Ausschnittmaß ca. 770 x 480 mm

1014020	Edelstahl	270,59	322,00 €
1041050	Set (Spüle u. Armatur Drive 1)	405,59	482,65 €

#### Optionales Zubehör

1014024	Schneidbrett, Buche massiv, 445 x 225 mm	138,66	165,01 €
1014014	Abtropftablett, Edelstahl, 342 x 410 mm	134,45	160,00 €

#### Empfehlungen

5011060	Drive 1, chrom, Hochdruck	141,18	168,00 €
---------	---------------------------	--------	----------

## NABER-CONTURA® Edelstahl

Artikel-Nr. Artikel/  
Beschreibungpro Stück  
exkl. MwSt. inkl. 19% MwSt.

Artikel-Nr. 1014024



Artikel-Nr. 5011060

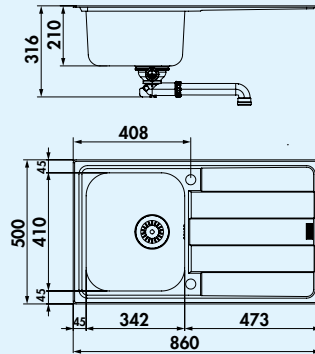

## Riva 2



Einbauspüle. Mit Abtropffläche, reversibel. 3½" Siebkorbventil, Drehexzentergarnitur.

- geeignet für Arbeitsplattenstärken von 30 mm bis 40 mm
- Ausschnittmaß ca. 835 x 475 mm

1014021	Edelstahl	270,59	322,00 €
1041051	Set (Spüle u. Armatur Drive 1)	405,59	482,65 €

## Optionales Zubehör

1014024	Schneidbrett, Buche massiv, 445 x 225 mm	138,66	165,01 €
1014014	Abtropftablett, Edelstahl, 342 x 410 mm	134,45	160,00 €

## Empfehlungen

5011060	Drive 1, chrom, Hochdruck	141,18	168,00 €
---------	---------------------------	--------	----------



Artikel-Nr. 1014024



Artikel-Nr. 5011060

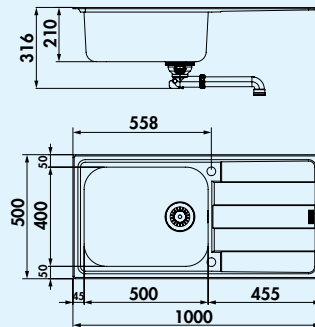

## Riva 3



Einbauspüle. Mit Abtropffläche, reversibel. 3½" Siebkorbventil, Drehexzentergarnitur.

- geeignet für Arbeitsplattenstärken von 30 mm bis 40 mm
- Ausschnittmaß ca. 975 x 475 mm

1014022	Edelstahl	413,45	492,01 €
1041052	Set (Spüle u. Armatur Drive 1)	539,38	641,86 €

## Optionales Zubehör

1014024	Schneidbrett, Buche massiv, 445 x 225 mm	138,66	165,01 €
---------	--	--------	----------

## Empfehlungen

5011060	Drive 1, chrom, Hochdruck	141,18	168,00 €
---------	---------------------------	--------	----------



Artikel-Nr. 1014024



Artikel-Nr. 5011064

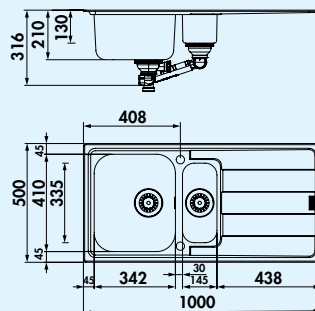

## Riva 4



Einbauspüle. Mit Abtropffläche und Restebecken, reversibel. 3½" Siebkorbventil, Drehexzentergarnitur im großen Becken, Restebecken verschließbar.

- geeignet für Arbeitsplattenstärken von 30 mm bis 40 mm
- Ausschnittmaß ca. 975 x 475 mm
- ohne Restebecken-Einsatz

1014023	Edelstahl	346,22	412,00 €
1041053	Set (Spüle u. Armatur Drive 2)	531,41	632,38 €

## Optionales Zubehör

1014024	Schneidbrett, Buche massiv, 445 x 225 mm	138,66	165,01 €
1014014	Abtropftablett, Edelstahl, 342 x 410 mm	134,45	160,00 €
1014013	Restebecken Einsatz, Edelstahl	96,64	115,00 €

## Empfehlungen

5011064	Drive 2, chrom, Hochdruck	193,28	230,00 €
---------	---------------------------	--------	----------





### Nava

Diese Spülen mit ihren rhythmischen Umrissen der Formen ergänzen das funktionelle Sortiment, welches eine hohe Beständigkeit und Haltbarkeit verleiht.

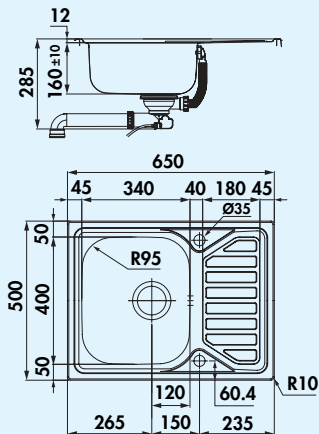

Artikel-Nr. 1015013



Artikel-Nr. 5011060



### Nava 1



Einbauspüle. Mit Abtropffläche, reversibel. 3½" Siebkorbventil, Drehexzentergarnitur.

- geeignet für Arbeitsplattenstärken von 17 mm bis 40 mm
- Ausschnittmaß ca. 630 x 480 mm

1015040	Edelstahl	256,30	305,00 €
1041064	Set (Spüle u. Armatur Drive 1)	386,55	459,99 €

#### Optionales Zubehör

1015013	Schneidbrett aus Glas, schwarz, 485 x 300 mm	121,01	144,00 €
---------	--	--------	----------

#### Empfehlungen

5011060	Drive 1, chrom, Hochdruck	141,18	168,00 €
---------	---------------------------	--------	----------

## NABER-CONTURA® Edelstahl

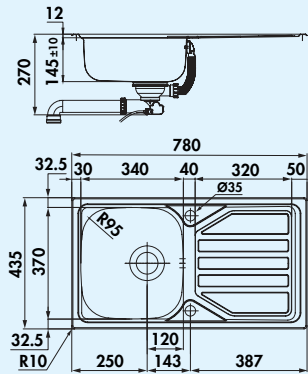
Artikel-Nr. Artikel/  
Beschreibungpro Stück  
exkl. MwSt. inkl. 19% MwSt.

Artikel-Nr. 5011060



## Nava 2



Einbauspüle. Mit Abtropffläche, reversibel. 3½" Siebkorbventil, Drehexzentergarnitur.

- geeignet für Arbeitsplattenstärken von 17 mm bis 40 mm
- Ausschnittmaß ca. 760 x 415 mm

1015041	Edelstahl	195,80	<b>233,00 €</b>
1041062	Set (Spüle u. Armatur Drive 1)	328,56	<b>390,99 €</b>

## Empfehlungen

5011060	Drive 1, chrom, Hochdruck	141,18	<b>168,00 €</b>
---------	---------------------------	--------	-----------------

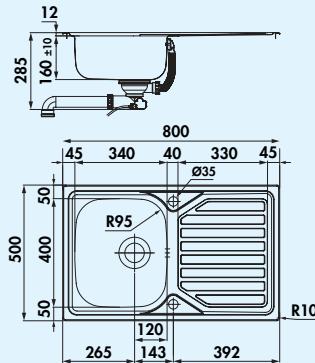

Artikel-Nr. 1015013



Artikel-Nr. 5011060



## Nava 3



Einbauspüle. Mit Abtropffläche, reversibel. 3½" Siebkorbventil, Drehexzentergarnitur.

- geeignet für Arbeitsplattenstärken von 17 mm bis 40 mm
- Ausschnittmaß ca. 780 x 480 mm

1015042	Edelstahl	265,55	<b>316,00 €</b>
1041063	Set (Spüle u. Armatur Drive 1)	396,56	<b>471,91 €</b>

## Optionales Zubehör

1015013	Schneidbrett aus Glas, schwarz, 485 x 300 mm	121,01	<b>144,00 €</b>
---------	--	--------	-----------------

## Empfehlungen

5011060	Drive 1, chrom, Hochdruck	141,18	<b>168,00 €</b>
---------	---------------------------	--------	-----------------

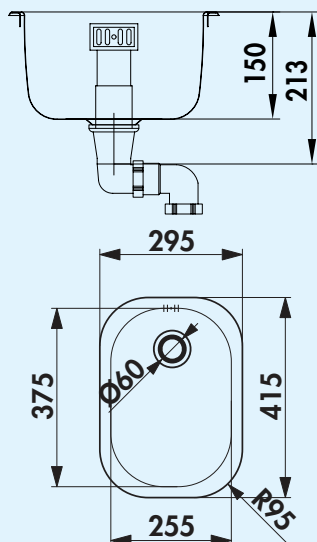

## Standard S1



Einbauspüle. Einzelbecken. 1 1/2" Ab- und Überlaufgarnitur.  
– geeignet für Arbeitsplattenstärken von 30 mm bis 40 mm  
– Ausschnittmaß nach Schablone

1016056 Edelstahl 188,24 **224,01 €**

### Ersatzteile

1016058 Ersatzteile Ablaufverbindungen, 1 1/2" Ab- und Überlaufgarnitur 13,28 **15,80 €**

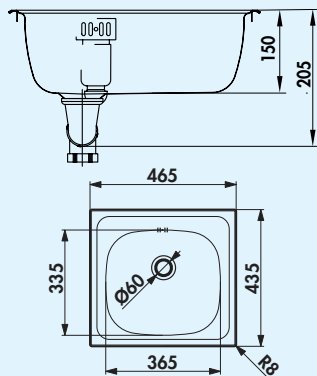

## Standard S2



Einbauspüle. Einzelbecken. 1 1/2" Ab- und Überlaufgarnitur.  
– geeignet für Arbeitsplattenstärken von 30 mm bis 40 mm  
– Ausschnittmaß ca. 445 x 415 mm

1016057 Edelstahl 173,95 **207,00 €**

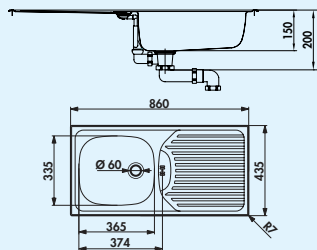

## Standard S3



Einbauspüle. Mit Abtropffläche, reversibel. 1 1/2" Ab- und Überlaufgarnitur, inkl. Überlauf in der Abtropffläche.

– geeignet für Arbeitsplattenstärken von 30 mm bis 40 mm  
– Ausschnittmaß ca. 840 x 415 mm

1016042 Edelstahl 125,00 **148,75 €**

# NABER-CONTURA® Edelstahl

Artikel-Nr. Artikel/  
Beschreibung

pro Stück  
exkl. MwSt. inkl. 19% MwSt.

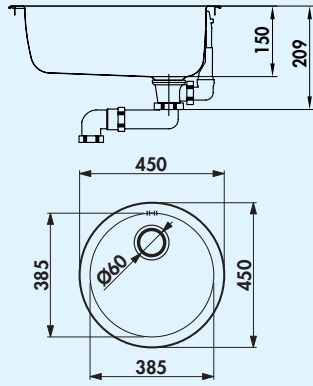

## Standard S8



Einbauspüle. Einzelrundbecken. 1½" Ab- und Überlaufgarnitur.  
– geeignet für Arbeitsplattenstärken von 30 mm bis 40 mm  
– Ausschnittmaß nach Schablone

1016108 Edelstahl 167,23 199,00 €

## Ersatzteile Ablaufverbindungen

### Für Corno Turno 50/60, Basso:

1013057 3½" Korbventil, Druckknopfexzentergarnitur 94,96 113,00 €

### Für Corno Piu PR 2-4:

1014045 3½" Korbventil, Druckknopfexzentergarnitur 94,96 113,00 €

### Für Corno Piu PFU 1-5:

1010048 3½" Ab- und Überlaufgarnitur 33,19 39,50 €

### Für Corno Piu PFU 11:

1010047 3½" Ab- und Überlaufgarnitur 50,34 59,90 €

### Für Corno Basso:

1010046 3½" Ab- und Überlaufgarnitur 31,51 37,50 €

### Für Corno Ora

1014044 3½" Korbventil, Druckknopfexzentergarnitur 105,88 126,00 €

### Nava 1-3:

1010050 3½" Korbventil, Drehexzentergarnitur 76,22 90,70 €

### Für Riva 1-3:

1014090 3½" Korbventil, Drehexzentergarnitur 51,60 61,40 €

### Für Riva 4:

1014091 3½" Korbventil, Drehexzentergarnitur 71,18 84,70 €

### Für Standard S1, Standard S2, Standard S8:

1016058 1½" Ab- und Überlaufgarnitur 13,28 15,80 €

### Für Standard S3:

1016041 1½" Ab- und Überlaufgarnitur 22,94 27,30 €

# NABER-CONTURA®

## Keramik

Vielseitig und beständig



Spülen

PickUP E	Seite 33
PickUP F	Seite 34
PickUP U	Seite 35
LineUP 2E	Seite 36
LineUP 2F	Seite 37
LineUP 1E	Seite 38
LineUP 1F	Seite 39
Filo Abtropfgitter	Seite 40
Filso Abtropfmatte	Seite 40
Abdeckkappe für den Spülenablauf	Seite 40
Premium Drehexzenter	Seite 40
Beckeneinsatz	Seite 40
Schneidbrett aus Bambus	Seite 40
Spülsteine	Seite 41
Patera 40	Seite 43
Lavara 60	Seite 44

# NABER-CONTURA® Keramik

PickUP + LineUP – Edel-Keramik,  
wenn höchste Qualität gefragt ist

Die neuen eigenen Keramikspülenserien **PickUP + LineUP von Naber** gewinnen in jeder Beziehung. Das hochwertige Feinsteinzeug wird mit ausgesuchter handwerklicher Kunstfertigkeit aufwändig hergestellt. Jedes Produkt wird mit großer Sorgfalt gegossen, poliert, glasiert, gebrannt, geschliffen und anschließend genauestens geprüft. Daraus resultieren die spezielle Widerstandsfähigkeit und die Sicherheit, auch extremen Anforderungen standzuhalten.

**PickUP + LineUP**-Küchenkeramikspülen sind unglaublich resistent! Die Spülen lassen sich besonders leicht und mühelos reinigen, sie sind vollkommen geruchs- und geschmacksneutral. Durch die hohe Kratzfestigkeit können die Spülen sogar als Schneidunterlage eingesetzt werden.

**PickUP + LineUP**-Spülen sind schlag- und stoßfest sowie resistent gegen Kälte, Hitze und Säure. Selbst farbintensive Nahrungsmittel oder haushaltsübliche Chemikalien hinterlassen keine Spuren!

Fünf Farben, die ansprechende Formenpalette sowie bis zu drei verschiedene Einbauarten schaffen Vielfalt. Die Auswahl wird haptisch eindrucksvoll vom eigenen Musterbuch dokumentiert. **Naber PickUP + LineUP**-Keramikspülen lassen sich in Küchen aller Stilarten integrieren und werden schnell zum wertvollen, ebenso praktischen wie ästhetischen Aufmerksamkeitsmagneten.

Musterbuch Art.-Nr. 1090007



## Farben

weiß glänzend

weiß matt

lava

schiefer

nero

## Erweiterte Garantie

Aufgrund ihrer außergewöhnlichen Unempfindlichkeit und hervorragenden Nutzungsqualität geben wir auf die **PickUP + LineUP Edel-Keramik-Spülen 5 Jahre Garantie** auf Herstellungsfehler.

## Einbauarten

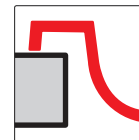

### Einbau von oben

Spülen mit klassisch profiliertem Außenrand für vielfältigen täglichen Einsatz. Schneller und einfacher aufliegender Einbau in alle Arten von Arbeitsplatten.

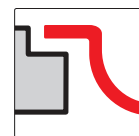

### Flächenbündiger Einbau

Der flächenbündige Einbau vereint Spüle und Arbeitsplatte zu einer eleganten Kombination und bietet höchsten Komfort.

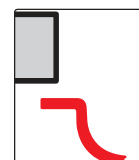

### Spülen für Unterbau

Durchgehende geschlossene Arbeitsflächen mit klassisch untergebauten Becken heben das Material der Arbeitsplatte hervor und bieten Komfort ohne störende Kanten.

## INFO-BROSCHÜRE

[naber.com/de/downloads/](http://naber.com/de/downloads/)

## PickUP

Beste Keramik, smartes Design –  
außergewöhnlich praktisch im täglichen Gebrauch





### PickUP E

Mit wachsendem Bewusstsein für eine ressourcenschonende Wasserverwendung rücken smarte Spülenkonzepte wie PickUP E in den Blickpunkt. Hochwertige Keramik und eine im Becken integrierte Ablagefläche machen diese Einbecken-spüle so einzigartig. Es muss ja nicht immer gleich das Vollbad sein, um einzelne Gläser, Tassen und Besteckteile zu reinigen und auf der tieferliegenden zweiten Ebene abtropfen zu lassen – die sich auch als praktische Ablage für geputztes Gemüse oder den Schnittabfall nutzen lässt. Selbst das Abwaschen eines Backblechs ist Teil der kreativen Lösung einer Einbeckengeometrie für den sparsamen Handabwaschalltag. In fünf Farbvarianten lieferbar, fügt sich PickUP E als randaufliegende Einbauspüle in jedes moderne Einrichtungskonzept ein.

Wir empfehlen eine Armatur mit herausziehbarem Auslauf oder Schlauchbrause einzusetzen.

**5 Jahre Herstellergarantie (außer auf Verschleißteile)**

Design by Hans Winkler Design, Grafenau.

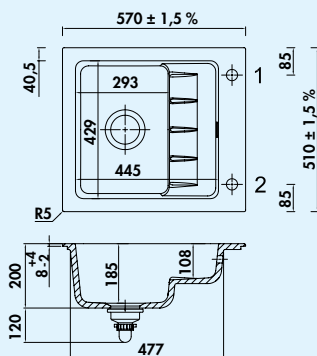

Artikel-Nr. 1091038



Artikel-Nr. 5011252



weiß glänzend



schiefer



nero



lava



weiß matt

### PickUP E

Einbauspüle. Keramik, Einzelbecken mit zweiter Ebene, reversibel, 3 1/2" Siebkorbventil mit Premium-Drehexzentergarnitur verchromt, Lochbohrung 1+2 durchgebohrt.

- geeignet für Arbeitsplattenstärken ab 30 mm
- Ausschnittmaß ca. 540 x 480 mm, R 5 mm

1091001	weiß glänzend	924,37	1100,00 €
1091002	schiefer	924,37	1100,00 €
1091003	nero	924,37	1100,00 €
1091004	lava	924,37	1100,00 €
1091005	weiß matt	924,37	1100,00 €

### Optionales Zubehör

1091038	Beckeneinsatz, Edelstahl	180,67	215,00 €
1091039	Schneidbrett aus Bambus, geölt	167,23	199,00 €

### Empfehlungen

5011252	Arco 2, chrom, Hochdruck	230,50	274,30 €
---------	--------------------------	--------	----------

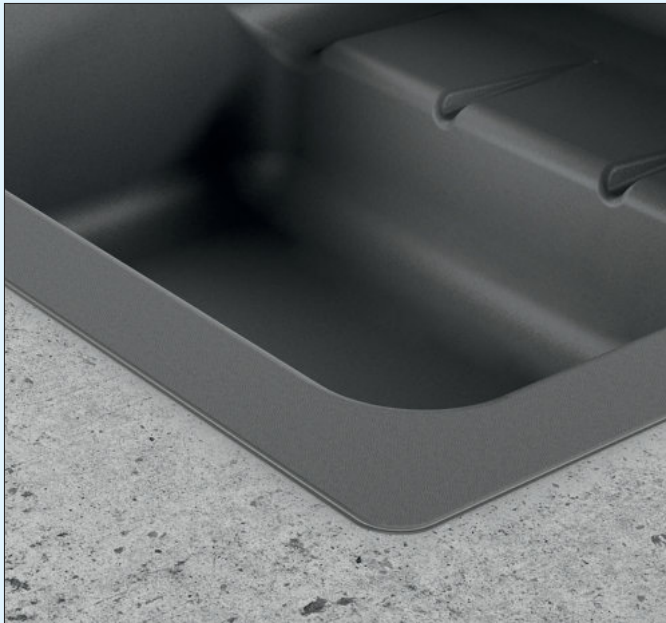

### PickUP F

Als flächenbündige Einbauvariante setzt PickUP F auf den Trend zur eckenlosen Integration in die Arbeitsplatte. Die optische Komponente wertet den Spülenplatz nicht nur stilistisch weiter auf, er lässt sich auch leichter reinigen – ein durchaus wichtiges Komfortargument für die Küchenplanung. Auch PickUP F bietet die Wahl zwischen fünf Farben und damit die Möglichkeit, weitere individuelle Akzente zu setzen.

Wir empfehlen eine Armatur mit herausziehbarem Auslauf oder Schlauchbrause einzusetzen.

**Spüle mit gefrästem Außenrand zum flächenbündigen Einbau. Arbeitsplattenstärke min. 30 mm.**

**Achtung: Im Ausschnitt muss an der oberen Kante eine Fase von 2 mm x 45° angebracht werden!**

**5 Jahre Herstellergarantie (außer auf Verschleißteile)**

**Design by Hans Winkler Design, Grafenau.**

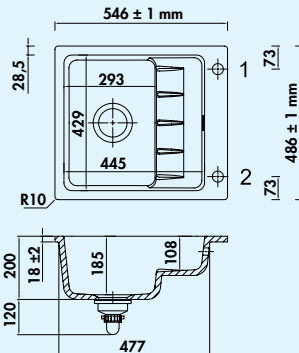

Artikel-Nr. 1091038



Artikel-Nr. 5023125



weiß  
glänzend

schiefer

nero

lava

weiß  
matt

### PickUP F

Einbauspüle, flächenbündig. Keramik, Einzelbecken mit zweiter Ebene, reversibel, 3 1/2" Siebkorbventil mit Premium-Drehhexzentergarnitur verchromt, Lochbohrung 1 + 2 durchgebohrt.

- geeignet für Arbeitsplattenstärken ab 30 mm
- benötigt einen umlaufenden Falz oder Auflagestege (Falztiefe 25 mm, Falzbreite 8 mm)
- Ausschnittmaß ca. 550 x 490 mm, R 12 mm

1091011	weiß glänzend	1004,20	1195,00 €
1091012	schiefer	1004,20	1195,00 €
1091013	nero	1004,20	1195,00 €
1091014	lava	1004,20	1195,00 €
1091015	weiß matt	1004,20	1195,00 €

#### Optionales Zubehör

1091038	Beckeneinsatz, Edelstahl	180,67	215,00 €
1091039	Schneidbrett aus Bambus, geölt	167,23	199,00 €

#### Empfehlungen

5023125	Steel 2, Edelstahl, Hochdruck	473,11	563,00 €
---------	-------------------------------	--------	----------





### PickUP U

Konzipiert für die randlose Unterbaumontage, schließt die Spülenkontur der PickUP U direkt an den Arbeitsplattenausschnitt an. Ästhetik pur, die eine großzügigere Wirkung des Spülplatzes und des Umfelds auf puristisch elegante Art vermittelt. Sie wird von Planern bei der Kombination mit Arbeitsplatten aus Stein, Beton und keramischen Materialien besonders geschätzt. Das trendige Fünffarben-Konzept der PickUP U bietet vielseitige Gestaltungsmöglichkeiten.

Wir empfehlen eine Armatur mit herausziehbarem Auslauf oder Schlauchbrause einzusetzen.

**Spüle mit gefrästem Außenrand zum Unterbau. Arbeitsplattenstärke min. 30 mm. Wird die Unterbauspüle geklebt, können dünnere Arbeitsplatten verwendet werden.**

**Wir empfehlen aufgrund der Toleranz den Ausschnitt anhand des gelieferten Beckens zu fertigen.**

**5 Jahre Herstellergarantie (außer auf Verschleißteile)**

**Design by Hans Winkler Design, Grafenau.**

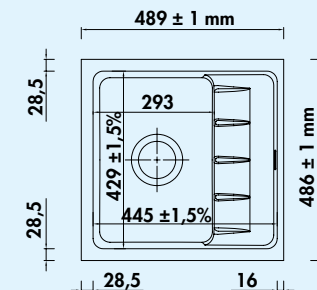

Artikel-Nr. 5011252

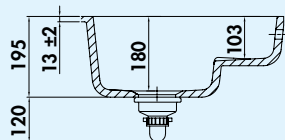

### PickUP U

Unterbauspüle. Keramik, Einzelbecken mit zweiter Ebene, reversibel, 3 1/2" Siebkorbventil mit Premium-Drehexzentergarnitur verchromt, **ohne** Lochbohrung.

- geeignet für Arbeitsplattenstärken ab 30 mm
- Ausschnittmaß ca. 433 x 417 mm, R 19 mm
- keine Hahnlochbank: Bohrungen für Armatur und Excenter in der Arbeitsplatte vorsehen
- inkl. Befestigungsmaterial

1091021	weiß glänzend	1138,66	1355,01 €
1091022	schiefer	1138,66	1355,01 €
1091023	nero	1138,66	1355,01 €
1091024	lava	1138,66	1355,01 €
1091025	weiß matt	1138,66	1355,01 €

### Empfehlungen

5011252	Arco 2, chrom, Hochdruck	230,50	274,30 €
---------	--------------------------	--------	----------

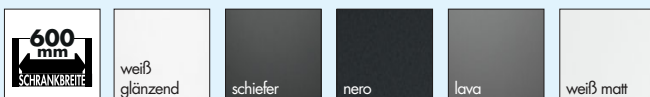

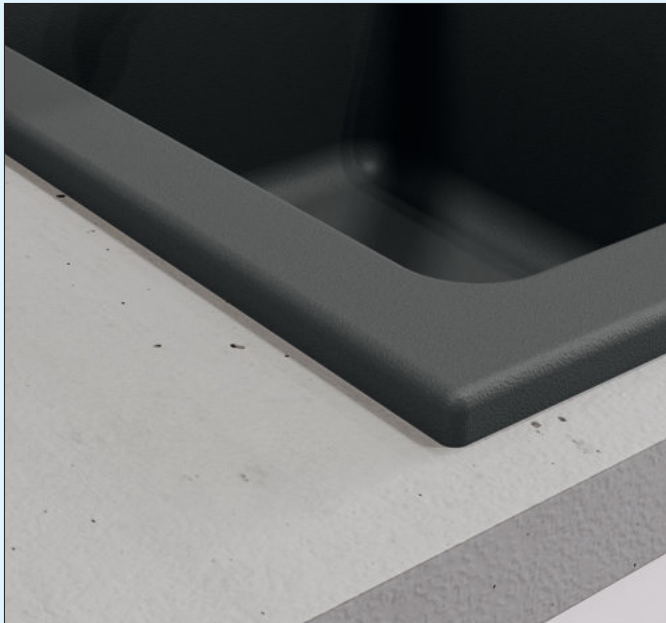

### LineUP 2E

Hochwertige Keramik-Einbauspüle im zeitgemäßen Look. Tiefes Becken sowie eine kleine, leicht geneigt integrierte Abtropffläche mit praktischer Abtropfmulde bestimmen die klare Formensprache der neuen Modellreihe. Konstruktiv durchdacht verbreitert sich die in durchgehender Materialstärke randaufliegende Spüle im Bereich der Armaturenbank. Reversibel planbar und lieferbar in fünf Farbvarianten erfüllt LineUP 2E alle Anforderungen an die Einrichtung und Ausstattung kleinerer Spülplätze.

**5 Jahre Herstellergarantie (außer auf Verschleißteile)**

Design by Hans Winkler Design, Grafenau.

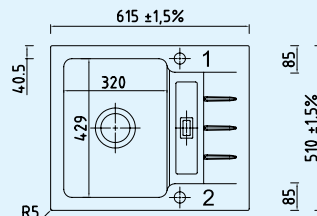

Artikel-Nr. 1091038

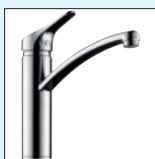

Artikel-Nr. 5011320

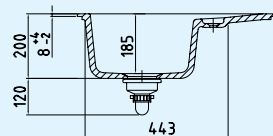

### LineUP 2E

Einbauspüle. Keramik, Einzelbecken mit kleiner Abtropffläche, reversibel, 3 1/2" Siebkorbventil mit Premium-Drehexzentergarnitur verchromt, Lochbohrung 1 + 2 durchgebohrt.

- geeignet für Arbeitsplattenstärken ab 30 mm
- Ausschnittmaß ca. 585 x 480 mm, R 5 mm

1091041	weiß glänzend	895,80	1066,00 €
1091042	schiefer	895,80	1066,00 €
1091043	nero	895,80	1066,00 €
1091044	lava	895,80	1066,00 €
1091045	weiß matt	895,80	1066,00 €

#### Optionales Zubehör

1091038	Beckeneinsatz, Edelstahl	180,67	215,00 €
1091039	Schneidbrett aus Bambus, geölt	167,23	199,00 €

#### Empfehlungen

5011320	Fuoco 1, chrom, Hochdruck	204,03	242,80 €
---------	---------------------------	--------	----------



weiß  
glänzend

schiefer

nero

lava

weiß matt

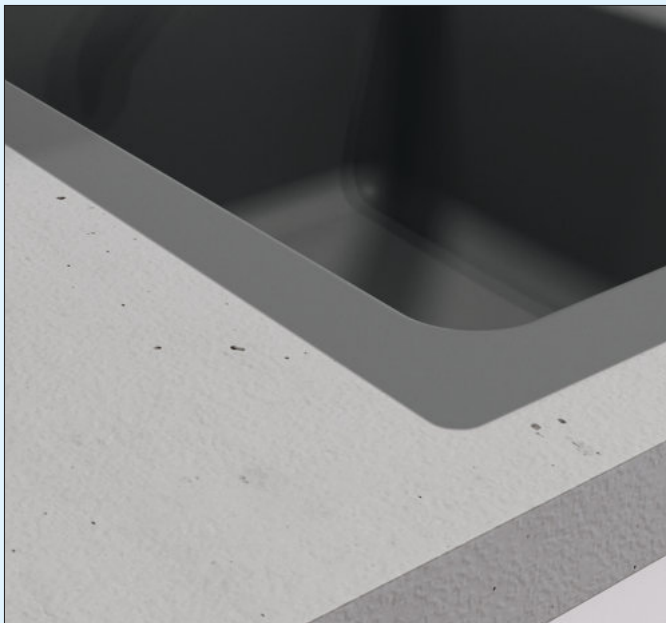

### LineUP 2F

Mit der flächenbündigen Einbaulösung setzt LineUP 2F auf die praktischen und optischen Vorteile einer randlosen Montage. Tiefes Becken sowie eine kleine, leicht geneigt integrierte Abtropffläche mit praktischer Abtropfmulde bestimmen die klare Formensprache der neuen Modellreihe. Reversibel planbar und lieferbar in fünf Farbvarianten erfüllt LineUP 2F als komfortable Funktionslösung alle Anforderungen an die Einrichtung und Ausstattung kleinerer Spülplätze.

**Spüle mit gefrästem Außenrand zum flächenbündigen Einbau. Arbeitsplattenstärke min. 30 mm.**

**Achtung: Im Ausschnitt muss an der oberen Kante eine Fase von 2 mm x 45° angebracht werden!**

**5 Jahre Herstellergarantie (außer auf Verschleißteile)**

**Design by Hans Winkler Design, Grafenau.**

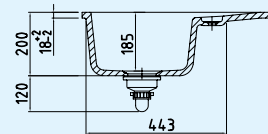
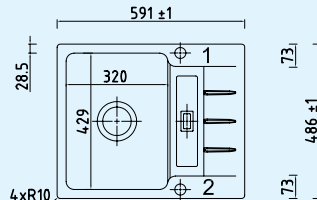
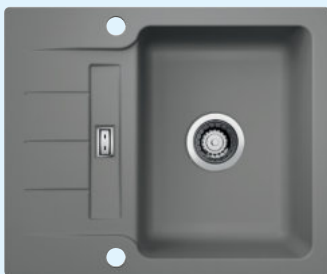

Artikel-Nr. 1091038



Artikel-Nr. 5011320



weiß  
glänzend

schiefer

nero

lava

weiß matt

### LineUP 2F

Einbauspüle, flächenbündig. Keramik, Einzelbecken mit kleiner Abtropffläche, reversibel, 3/2" Siebkorbventil mit Premium-Drehhexzentergarnitur verchromt, Lochbohrung 1 + 2 durchgebohrt.

- geeignet für Arbeitsplattenstärken ab 30 mm
- benötigt einen umlaufenden Falz oder Auflagestege (Falztiefe 25 mm, Falzbreite 8 mm)
- Ausschnittmaß ca. 595 x 490 mm, R 12 mm

1091046	weiß glänzend	983,19	1170,00 €
1091047	schiefer	983,19	1170,00 €
1091048	nero	983,19	1170,00 €
1091049	lava	983,19	1170,00 €
1091050	weiß matt	983,19	1170,00 €

#### Optionales Zubehör

1091038	Beckeneinsatz, Edelstahl	180,67	215,00 €
1091039	Schneidbrett aus Bambus, geölt	167,23	199,00 €

#### Empfehlungen

5011320	Fuoco 1, chrom, Hochdruck	204,03	242,80 €
---------	---------------------------	--------	----------



### LineUP 1E

Die aufliegende Einbau-Modellvariante bietet mehr Raum zum Abstellen von Geschirr und Töpfen sowie für Zubereitungstätigkeiten. Reversibel planbar und lieferbar in fünf Farbvarianten erfüllt LineUP 1E als Funktionslösung mit Komfort plus alle Anforderungen an die Einrichtung und Ausstattung kleinerer Spülplätze.

**5 Jahre Herstellergarantie (außer auf Verschleißteile)**

Design by Hans Winkler Design, Grafenau.

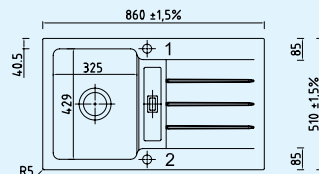
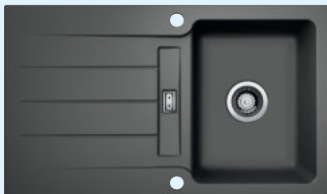

Artikel-Nr. 1091038



Artikel-Nr. 5011308



weiß  
glänzend



schiefer



nero



lava



weiß  
matt

### LineUP 1E



Einbauspüle. Keramik, Einzelbecken mit Abtropffläche, reversibel, 3 1/2" Siebkorbventil mit Premium-Drehexzentergarnitur verchromt, Lochbohrung 1 + 2 durchgebohrt.

- geeignet für Arbeitsplattenstärken ab 30 mm
- Ausschnittmaß ca. 830 x 480 mm, R 5 mm

1091051	weiß glänzend	1046,22	1245,00 €
1091052	schiefer	1046,22	1245,00 €
1091053	nero	1046,22	1245,00 €
1091054	lava	1046,22	1245,00 €
1091055	weiß matt	1046,22	1245,00 €

#### Optionales Zubehör

1091038	Beckeneinsatz, Edelstahl	180,67	215,00 €
1091039	Schneidbrett aus Bambus, geölt	167,23	199,00 €

#### Empfehlungen

5011308	Mio 3, chrom, Hochdruck	230,25	274,00 €
---------	-------------------------	--------	----------



### LineUP 1F

Die flächenbündige Einbau-Modellvariante bietet mehr Raum zum Abstellen von Geschirr und Töpfen sowie für Zubereitungstätigkeiten. Reversibel planbar und lieferbar in fünf Farbvarianten erfüllt LineUP 1F als Funktionslösung mit Komfort plus alle Anforderungen an die Einrichtung und Ausstattung kleinerer Spülplätze.

**Spüle mit gefrästem Außenrand zum flächenbündigen Einbau. Arbeitsplattenstärke mind. 30 mm.**

**Achtung: Im Ausschnitt muss an der oberen Kante eine Fase von 2 mm x 45° angebracht werden!**

**5 Jahre Herstellergarantie (außer auf Verschleißteile)**

**Design by Hans Winkler Design, Grafenau.**

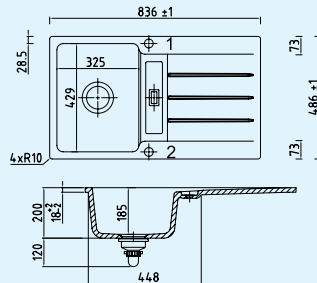

Artikel-Nr. 1091038



Artikel-Nr. 5011308

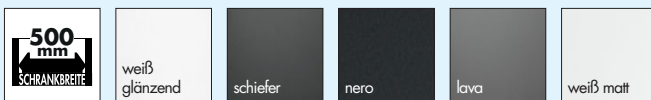

### LineUP 1F

Einbauspüle, flächenbündig. Keramik, Einzelbecken mit Abtropffläche, reversibel, 3 1/2" Siebkorbventil mit Premium-Drehexzentergarnitur verchromt, Lochbohrung 1 + 2 durchgebohrt.

- geeignet für Arbeitsplattenstärken ab 30 mm
- benötigt einen umlaufenden Falz oder Auflagestege (Falztiefe 25 mm, Falzbreite 8 mm)
- Ausschnittmaß ca. 840 x 490 mm, R 12 mm

1091056	weiß glänzend	1147,06	1365,00 €
1091057	schiefer	1147,06	1365,00 €
1091058	nero	1147,06	1365,00 €
1091059	lava	1147,06	1365,00 €
1091060	weiß matt	1147,06	1365,00 €

#### Optionales Zubehör

1091038	Beckeneinsatz, Edelstahl	180,67	215,00 €
1091039	Schneidbrett aus Bambus, geölt	167,23	199,00 €

#### Empfehlungen

5011308	Mio 3, chrom, Hochdruck	230,25	274,00 €
---------	-------------------------	--------	----------

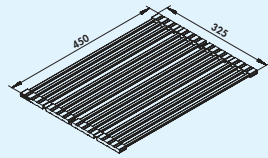

### Filo Abtropfgitter



Faltmatte. Klappbar. Edelstahlhohlstäbe geschliffen, schwarze Silikon Aufnahme, lebensmittelecht.

- segmentweise faltbar
- Edelstahl/Silikon
- flache Hohlstäbe in konturierten Silikonstreifen
- rutschfest
- geeignet für Abtropffläche oder Arbeitsplatte
- 325 x 450 mm (B x T)

1013041	Edelstahl	63,53	75,60 €
---------	-----------	-------	---------



### Filso Abtropfmatte

Abtropfmatte aus Silikon. Passend für Unterbau- und flächenbündige Spülen.

- lebensmittelecht
- spülmaschinengeeignet
- Temperaturbeständigkeit -40 bis 230 °C
- nicht zum Schneiden geeignet
- nicht falten
- 415 x 390 mm (B x T)

1013058	anthrazit	105,88	126,00 €
---------	-----------	--------	----------



### Abdeckkappe für den Spülenablauf



1091030	Edelstahl glänzend	32,77	39,00 €
1091031	Edelstahl gebürstet	34,87	41,50 €
1091032	Keramik, weiß glänzend	71,85	85,50 €
1091033	Keramik, schiefer	71,85	85,50 €
1091034	Keramik, nero	71,85	85,50 €
1091035	Keramik, lava	71,85	85,50 €
1091040	Keramik, weiß matt	71,85	85,50 €



### Premium Drehexzenter



Für PickUP/LineUP-Spülen.

**Wir empfehlen bei einer Edelstahl- oder edelstahlfarbenen Armatur den Premium Drehexzenter Edelstahl.**

1091027	nero	63,87	76,01 €
1091037	Edelstahl	63,87	76,01 €
1091036	chrom	54,62	65,00 €



### Beckeneinsatz



Beckeneinsatz, Edelstahl.  
– 130 x 410 mm (B x T)

1091038	Edelstahl	180,67	215,00 €
---------	-----------	--------	----------



### Schneidbrett aus Bambus

Schneidbrett aus Bambus, geölt.  
– 300 x 460 mm (B x T)

1091039	geölt	167,23	199,00 €
---------	-------	--------	----------

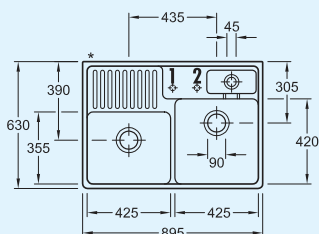

Artikel-Nr. 1094063

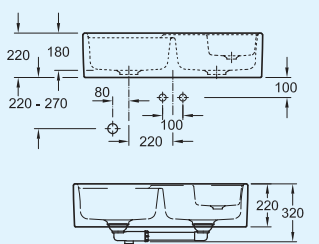

### Spülstein Doppelbecken



Spülstein, Keramik. Doppelbecken inkl. Resteschale, glasklar. 3½ Siebkorbventil, Drehhexzentergarnitur, verchromt, Drehgriff edelstahlfarbig und Befestigungssatz für Montage auf einem Unterschrank.

- Spülenrückseite ist unglasiert und mit zwei Befestigungsbohrungen versehen
- Spülbecken wird mit 2-Lochbohrungen (1 + 2) geliefert
- **Bitte angeben, wenn keine Lochbohrung gewünscht wird.**
- **mit Resteschalen-Einsatz**

1094051	weiß glänzend	1613,45	1920,01 €
1094067	graphit	1613,45	1920,01 €

#### Optionales Zubehör

1094063	Drahtkorb, Edelstahl	176,47	210,00 €
1094064	Befestigungsset für Wandmontage	184,87	220,00 €

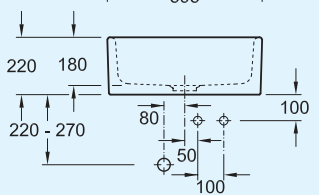
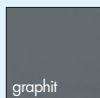
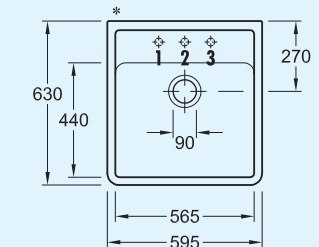

### Spülstein Einzelbecken



Spülstein, Keramik. Einzelbecken. 3½ Siebkorbventil, Drehhexzentergarnitur, verchromt, Drehgriff edelstahlfarbig, Befestigungssatz für Montage auf einem Unterschrank.

- Spülenrückseite ist unglasiert
- Spülbecken wird mit 2-Lochbohrungen (1 + 2) geliefert
- **Bitte angeben, wenn andere Lochbohrung (1, 2 oder 3) oder keine gewünscht wird.**

1094020	weiß glänzend	934,45	1112,00 €
1094069	graphit	934,45	1112,00 €

#### Optionales Zubehör

1094064	Befestigungsset für Wandmontage	184,87	220,00 €
---------	---------------------------------	--------	----------

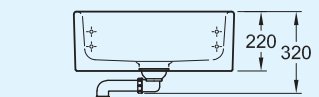

# NABER-CONTURA® Keramik

Lavara/Patera –  
Aufsatzwaschbecken  
für stilvolle Lebensart



**Lavara** und **Patera** machen nur Freude! Die Aufsatzwaschbecken aus hochwertigem Feinsteinzeug sind zeitlos schön geformt und von überlegener Keramikqualität. Damit zählen sie zu den ausgesuchten Details der gepflegten Badatmosphäre. Moderne Farb-

varianten sorgen für nahtlose Verknüpfung mit jedem gehobenen Interieur. Gleich ob rund oder eckig – zusammen mit der genau passenden, formvollendeten Armatur entsteht ein Ensemble, das jedem Ambiente unaufdringliche Eleganz verleiht.



## Farben

weiß glänzend

schiefer

nero



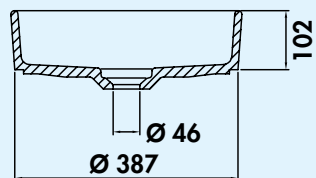
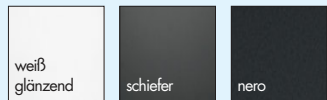
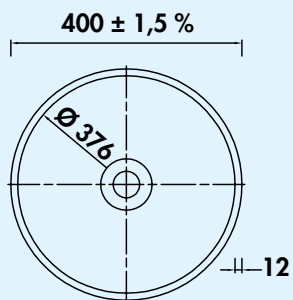

### Patera 40

- Aufsatzwaschbecken rund. Keramik.  
 – inkl. Ablauf mit keramischer Abdeckung  
 – Ausschnittmaß ca. Ø 357 mm  
 – **Becken nicht verschließbar**

Passende Bad Armaturen finden Sie im Katalog 1 Seite 113–120/24 DE.  
 Passende Geruchsverschlüsse finden Sie im Katalog 2 Seite 116/24 DE.

1091100	weiß glänzend	890,76	1060,00 €
1091101	schiefer	970,59	1155,00 €
1091102	nero	970,59	1155,00 €

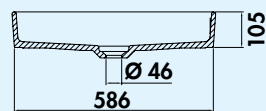
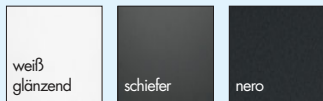
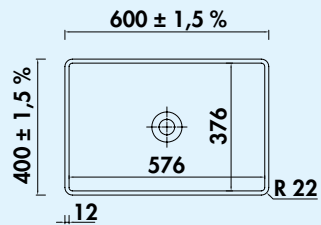

### Lavara 60

- Aufsatzwaschbecken eckig. Keramik.  
 – inkl. Ablauf mit keramischer Abdeckung  
 – Ausschnittmaß ca. 555 x 355 mm  
 – **Becken nicht verschließbar**

Passende Bad Armaturen finden Sie im Katalog 1 Seite 113–120/24 DE.  
 Passende Geruchsverschlüsse finden Sie im Katalog 2 Seite 116/24 DE.

1091110	weiß glanzend	1099,16	1308,00 €
1091111	schiefer	1239,50	1475,01 €
1091112	nero	1239,50	1475,01 €

# NABER-CONTURA®

## Composite

Cin Nagranit –  
Verführung für die Sinne



Spülen

■ Angola 100	Seite 47
Angola 100 L	Seite 48
Angola 150	Seite 49
Corto 615	Seite 50
Corto 780	Seite 51
Angola 40	Seite 52
Angola 56	Seite 53
Singoli 600	Seite 54
Tropfschale aus Edelstahl	Seite 55
Pflegeset Cin-Nagranit	Seite 55
Filo Abtropfgitter	Seite 55
Filso Abtropfmatte	Seite 55
Ersatzteile	Seite 55

# NABER-CONTURA® Composite

## Cin-Nagranit – Verführung für die Sinne

Cin-Nagranit-Spülen sind eine exzellente Wahl, bei der sinnliche Attraktivität und rationale Aspekte perfekt harmonieren. Also ist die Entscheidung für den Composite-Werkstoff der Spülen nur logisch: Er bietet Vorzüge, deren Kombination andere Materialien kaum erreichen.

An erster Stelle steht die überragende Widerstandsfähigkeit. Cin-Nagranit-Spülen sind naturinspiriert und werden mit einem hohen Bestandteil von Quarzstein unter Verwendung modernster Technik gefertigt. Cin-Nagranit ist wasser-, kratz- und fleckenfest, nicht quellend, reinigungsfreundlich, lebensmittelecht und überaus langlebig. Auch nach vieljährigem Gebrauch behält Cin-Nagranit seine ausgeprägte Farbintensität und Schönheit.

Darüber hinaus locken Cin-Nagranit-Spülen mit dem verführerischen Touchgefühl einer unvergleichlich geschmeidigen Oberfläche sowie mit einer abwechslungsreichen Farb- und Formenpalette. Den besten Eindruck davon vermittelt der

spezielle Cin-Nagranit-Musterkoffer. Emotionsstarke haptische und visuelle Reize ermöglichen eindrucksvoll, die zugleich robuste und samtige, zum Anfassen einladende Spülenoberfläche kennenzulernen.

Mit konturenscharfen Linien und unaufdringlich-elegantem Granit-Farben wird die kreative Anpassung der Cin-Nagranit-Spülen an Küchen aller Stilarten unterstützt. Um vielfältige persönliche Gestaltungswünsche zu ermöglichen, sind Cin-Nagranit-Spülen außerdem optional mit passenden Armaturen erhältlich. Es ist nur selbstverständlich, dass wir auch dabei auf höchste Qualität achten! Design und unübertroffene Funktionalität von Armatur und Spüle vermitteln so ein evidenten Merkmal herausragender Küchenarchitektur.

NABER-CONTURA® Composite Spülbecken sind geprüft nach dem europäischen Standard BS ES 13310:2015 und können problemlos in Kombination mit Heißwasser-Armaturen (+/-100 °C) verwendet werden.



### Farben



### Composite Musterbuch Art. Nr. 1100028



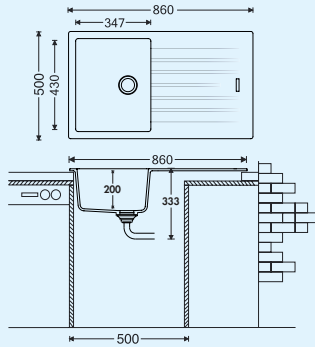

500 mm  
SCHRANKTIEFTE

Artikel-Nr. 1106051

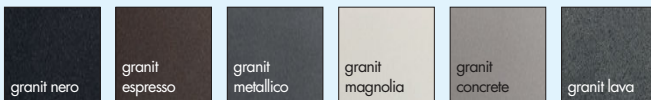

### Angola 100



Einbauspüle. Composite, mit Abtropffläche, reversibel. 3½" Siebkorbventil mit Drehexzentergarnitur, verchromt.

- beidseitig durchgebohrt
- geeignet für Arbeitsplattenstärken von 22 mm bis 44 mm
- Ausschnittmaß ca. 840 x 480 mm
- auch verwendbar in Kombination mit Heißwasser-Armaturen (+/-100 °C)

Farbmuster siehe Katalog 1 Seite 46/24 DE.

1106001	granit nero	327,73	390,00 €
1106002	granit espresso	327,73	390,00 €
1106003	granit metallico	327,73	390,00 €
1106005	granit magnolia	327,73	390,00 €
1106006	granit concrete	327,73	390,00 €
1106007	granit lava	327,73	390,00 €

#### Optionales Zubehör

1106051	Tropfschale aus Edelstahl, 466 x 252 mm	121,85	145,00 €
---------	---	--------	----------

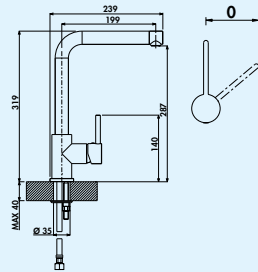

### Gramix 1 Hochdruck-Armatur

Schwenkbereich 360°, Bohr-Ø 35 mm.

1100401	granit nero	239,33	284,80 €
1100402	granit espresso	239,33	284,80 €
1100403	granit metallico	239,33	284,80 €
1100405	granit magnolia	239,33	284,80 €
1100406	granit concrete	239,33	284,80 €
1100407	granit lava	239,33	284,80 €

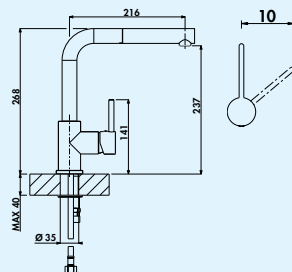

### Gramix 2 Hochdruck-Armatur

BELGAQUA

Mit herausziehbarem Auslauf. Schwenkbereich 360°, Bohr-Ø 35 mm.

1100411	granit nero	278,40	331,30 €
1100412	granit espresso	278,40	331,30 €
1100413	granit metallico	278,40	331,30 €
1100415	granit magnolia	278,40	331,30 €
1100416	granit concrete	278,40	331,30 €
1100417	granit lava	278,40	331,30 €

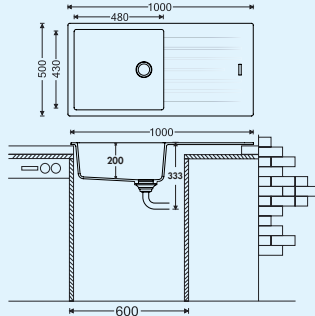

600  
mm  
SCHRANKBREITE

Artikel-Nr. 1106051



### Angola 100 L



Einbauspüle. Composite, mit großem Becken und Abtropffläche, reversibel.  
3½" Siebkorbventil mit Drehexzentergarnitur, verchromt.

- beidseitig durchgebohrt
- geeignet für Arbeitsplattenstärken von 22 mm bis 44 mm
- Ausschnittmaß ca. 980 x 480 mm
- auch verwendbar in Kombination mit Heißwasser-Armaturen (+/-100 °C)

Farbmuster siehe Katalog 1 Seite 46/24 DE.

1106031	granit nero	369,75	440,00 €
1106032	granit espresso	369,75	440,00 €
1106033	granit metallico	369,75	440,00 €
1106035	granit magnolia	369,75	440,00 €
1106036	granit concrete	369,75	440,00 €
1106037	granit lava	369,75	440,00 €

#### Optionales Zubehör

1106051	Tropfschale aus Edelstahl, 466 x 252 mm	121,85	145,00 €
---------	---	--------	----------

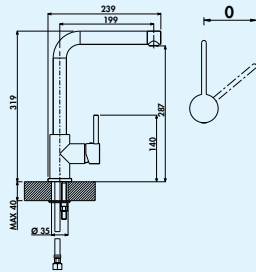

### Gramix 1 Hochdruck-Armatur

Schwenkbereich 360°, Bohr-Ø 35 mm.

1100401	granit nero	239,33	284,80 €
1100402	granit espresso	239,33	284,80 €
1100403	granit metallico	239,33	284,80 €
1100405	granit magnolia	239,33	284,80 €
1100406	granit concrete	239,33	284,80 €
1100407	granit lava	239,33	284,80 €

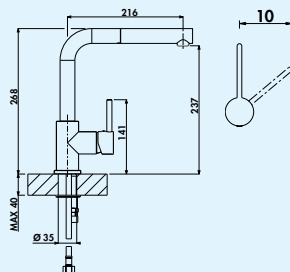

### Gramix 2 Hochdruck-Armatur

BELGAQUA

Mit herausziehbarem Auslauf. Schwenkbereich 360°, Bohr-Ø 35 mm.

1100411	granit nero	278,40	331,30 €
1100412	granit espresso	278,40	331,30 €
1100413	granit metallico	278,40	331,30 €
1100415	granit magnolia	278,40	331,30 €
1100416	granit concrete	278,40	331,30 €
1100417	granit lava	278,40	331,30 €

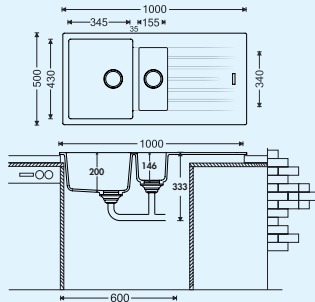
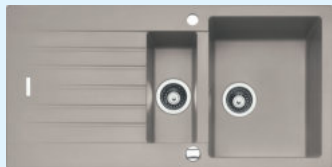

600 mm  
SCHRANKBREITE

Artikel-Nr. 1106051

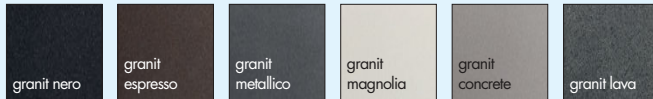

### Angola 150



Einbauspüle. Composite, mit Abtropffläche und Restebecken, reversibel. 3 1/2" Siebkorbventil mit Drehexzentergarnitur, verchromt. Restebecken verschließbar.

- beidseitig durchgebohrt
- geeignet für Arbeitsplattenstärken von 22 mm bis 44 mm
- Ausschnittmaß ca. 980 x 480 mm
- **ohne Restebecken-Einsatz**
- auch verwendbar in Kombination mit Heißwasser-Armaturen (+/-100 °C)

Farbmuster siehe Katalog 1 Seite 46/24 DE.

1106011	granit nero	378,15	450,00 €
1106012	granit espresso	378,15	450,00 €
1106013	granit metallico	378,15	450,00 €
1106015	granit magnolia	378,15	450,00 €
1106016	granit concrete	378,15	450,00 €
1106017	granit lava	378,15	450,00 €

#### Optionales Zubehör

1106051	Tropfschale aus Edelstahl, 466 x 252 mm	121,85	145,00 €
1106052	Restebecken Einsatz, Edelstahl, 337 x 182 mm	116,81	139,00 €

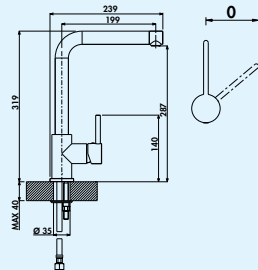

### Gramix 1 Hochdruck-Armatur

Schwenkbereich 360°, Bohr-Ø 35 mm.

1100401	granit nero	239,33	284,80 €
1100402	granit espresso	239,33	284,80 €
1100403	granit metallico	239,33	284,80 €
1100405	granit magnolia	239,33	284,80 €
1100406	granit concrete	239,33	284,80 €
1100407	granit lava	239,33	284,80 €

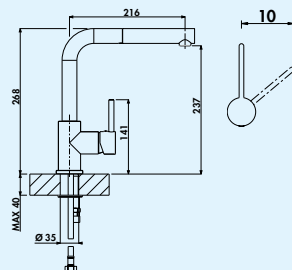

### Gramix 2 Hochdruck-Armatur

BELGAQUA

Mit herausziehbarem Auslauf. Schwenkbereich 360°, Bohr-Ø 35 mm.

1100411	granit nero	278,40	331,30 €
1100412	granit espresso	278,40	331,30 €
1100413	granit metallico	278,40	331,30 €
1100415	granit magnolia	278,40	331,30 €
1100416	granit concrete	278,40	331,30 €
1100417	granit lava	278,40	331,30 €

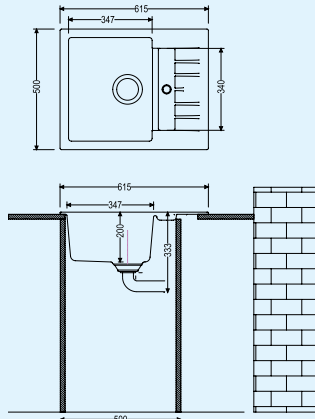

Artikel-Nr. 1106051

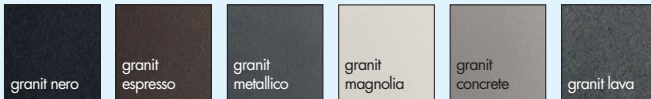
**Corto 615**

Einbauspüle. Composite, mit kleiner Abtropffläche, reversibel. 3 1/2" Siebkorbventil mit Drehexzentergarnitur, verchromt.

- beidseitig durchgebohrt
- geeignet für Arbeitsplattenstärken von 22 mm bis 44 mm
- Ausschnittmaß ca. 595 x 480 mm
- auch verwendbar in Kombination mit Heißwasser-Armaturen (+/-100 °C)

Farbmuster siehe Katalog 1 Seite 46/24 DE.

1106081	granit nero	289,92	345,00 €
1106082	granit espresso	289,92	345,00 €
1106083	granit metallico	289,92	345,00 €
1106085	granit magnolia	289,92	345,00 €
1106086	granit concrete	289,92	345,00 €
1106087	granit lava	289,92	345,00 €

**Optionales Zubehör**

1106051	Tropfschale aus Edelstahl, 466 x 252 mm	121,85	145,00 €
---------	---	--------	----------

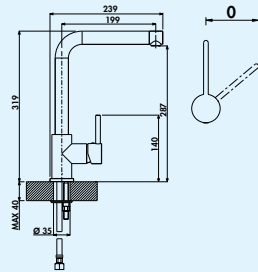
**Gramix 1 Hochdruck-Armatur**

Schwenkbereich 360°, Bohr-Ø 35 mm.

1100401	granit nero	239,33	284,80 €
1100402	granit espresso	239,33	284,80 €
1100403	granit metallico	239,33	284,80 €
1100405	granit magnolia	239,33	284,80 €
1100406	granit concrete	239,33	284,80 €
1100407	granit lava	239,33	284,80 €

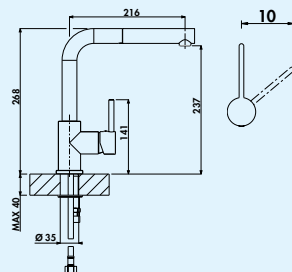
**Gramix 2 Hochdruck-Armatur**

BELGAQUA

Mit herausziehbarem Auslauf. Schwenkbereich 360°, Bohr-Ø 35 mm.

1100411	granit nero	278,40	331,30 €
1100412	granit espresso	278,40	331,30 €
1100413	granit metallico	278,40	331,30 €
1100415	granit magnolia	278,40	331,30 €
1100416	granit concrete	278,40	331,30 €
1100417	granit lava	278,40	331,30 €



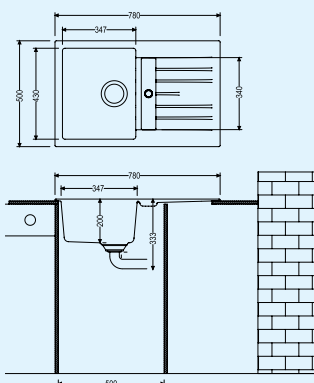

500 mm  
SCHRANKBREITE

Artikel-Nr. 1106051

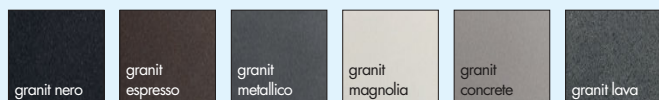

### Corto 780



Einbauspüle. Composite, mit kleiner Abtropffläche, reversibel. 3½" Siebkorbventil mit Drehexzentergarnitur, verchromt.

- beidseitig durchgebohrt
- geeignet für Arbeitsplattenstärken von 22 mm bis 44 mm
- Ausschnittmaß ca. 760 x 480 mm
- auch verwendbar in Kombination mit Heißwasser-Armaturen (+/-100 °C)

Farbmuster siehe Katalog 1 Seite 46/24 DE.

1106041	granit nero	310,92	<b>369,99 €</b>
1106042	granit espresso	310,92	<b>369,99 €</b>
1106043	granit metallico	310,92	<b>369,99 €</b>
1106045	granit magnolia	310,92	<b>369,99 €</b>
1106046	granit concrete	310,92	<b>369,99 €</b>
1106047	granit lava	310,92	<b>369,99 €</b>

#### Optionales Zubehör

1106051	Tropfschale aus Edelstahl, 466 x 252 mm	121,85	<b>145,00 €</b>
---------	---	--------	-----------------

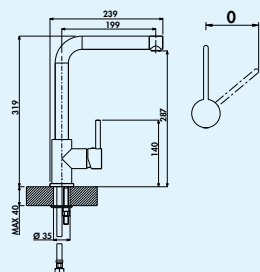

### Gramix 1 Hochdruck-Armatur

Schwenkbereich 360°, Bohr-Ø 35 mm.

1100401	granit nero	239,33	<b>284,80 €</b>
1100402	granit espresso	239,33	<b>284,80 €</b>
1100403	granit metallico	239,33	<b>284,80 €</b>
1100405	granit magnolia	239,33	<b>284,80 €</b>
1100406	granit concrete	239,33	<b>284,80 €</b>
1100407	granit lava	239,33	<b>284,80 €</b>

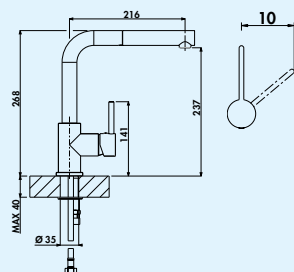

### Gramix 2 Hochdruck-Armatur

BELGAQUA

Mit herausziehbarem Auslauf. Schwenkbereich 360°, Bohr-Ø 35 mm.

1100411	granit nero	278,40	<b>331,30 €</b>
1100412	granit espresso	278,40	<b>331,30 €</b>
1100413	granit metallico	278,40	<b>331,30 €</b>
1100415	granit magnolia	278,40	<b>331,30 €</b>
1100416	granit concrete	278,40	<b>331,30 €</b>
1100417	granit lava	278,40	<b>331,30 €</b>

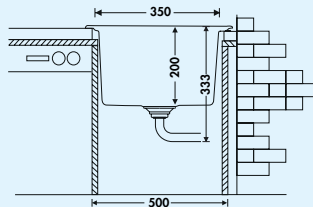
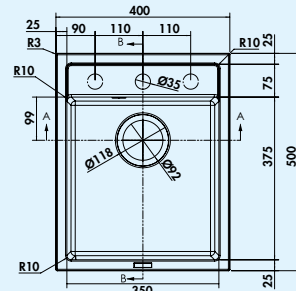

### Angola 40



Einbauspüle. Composite, Einzelbecken. 3 1/2" Siebkorbventil mit Drehexzentergarnitur, verchromt. 3 Vorbohrungen, **Bohrungen müssen vor Ort durchgeschlagen werden.**

**Auch geeignet für den flächenbündigen Einbau.**

- geeignet für Arbeitsplattenstärken von 22 mm bis 44 mm
- Ausschnittmaß ca. 380 x 480 mm (Einbauspüle)
- auch verwendbar in Kombination mit Heißwasser-Armaturen (+/-100 °C)

Farbmuster siehe Katalog 1 Seite 46/24 DE.

1106111	granit nero	289,92	345,00 €
1106112	granit espresso	289,92	345,00 €
1106113	granit metallico	289,92	345,00 €
1106114	granit magnolia	289,92	345,00 €
1106115	granit concrete	289,92	345,00 €
1106116	granit lava	289,92	345,00 €

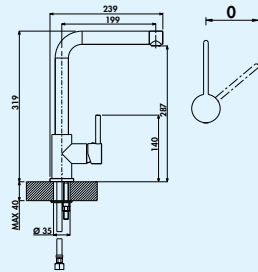

### Gramix 1 Hochdruck-Armatur

Schwenkbereich 360°, Bohr-Ø 35 mm.

1100401	granit nero	239,33	284,80 €
1100402	granit espresso	239,33	284,80 €
1100403	granit metallico	239,33	284,80 €
1100405	granit magnolia	239,33	284,80 €
1100406	granit concrete	239,33	284,80 €
1100407	granit lava	239,33	284,80 €

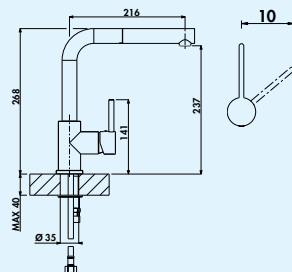

### Gramix 2 Hochdruck-Armatur

BELGAQUA

Mit herausziehbarem Auslauf. Schwenkbereich 360°, Bohr-Ø 35 mm.

1100411	granit nero	278,40	331,30 €
1100412	granit espresso	278,40	331,30 €
1100413	granit metallico	278,40	331,30 €
1100415	granit magnolia	278,40	331,30 €
1100416	granit concrete	278,40	331,30 €
1100417	granit lava	278,40	331,30 €

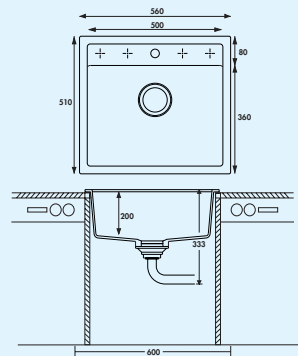

### Angola 56



Einbauspüle. Composite, Einzelbecken. 3 1/2" Siebkorbventil mit Drehexzentergarnitur, verchromt. 5 Vorbohrungen, **Bohrungen müssen vor Ort durchgeschlagen werden.**

**Auch geeignet für den flächenbündigen Einbau.**

- geeignet für Arbeitsplattenstärken von 22 mm bis 44 mm
- Ausschnittmaß ca. 545 x 495 mm (Einbauspüle)
- auch verwendbar in Kombination mit Heißwasser-Armaturen (+/-100 °C)

Farbmuster siehe Katalog 1 Seite 46/24 DE.

1106021	granit nero	339,50	404,01 €
1106022	granit espresso	339,50	404,01 €
1106023	granit metallico	339,50	404,01 €
1106025	granit magnolia	339,50	404,01 €
1106026	granit concrete	339,50	404,01 €
1106027	granit lava	339,50	404,01 €

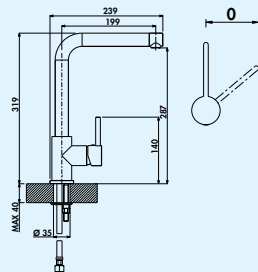

### Gramix 1 Hochdruck-Armatur

Schwenkbereich 360°, Bohr-Ø 35 mm.

1100401	granit nero	239,33	284,80 €
1100402	granit espresso	239,33	284,80 €
1100403	granit metallico	239,33	284,80 €
1100405	granit magnolia	239,33	284,80 €
1100406	granit concrete	239,33	284,80 €
1100407	granit lava	239,33	284,80 €

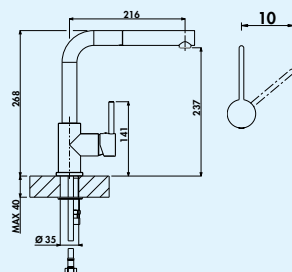

### Gramix 2 Hochdruck-Armatur

BELGAQUA

Mit herausziehbarem Auslauf. Schwenkbereich 360°, Bohr-Ø 35 mm.

1100411	granit nero	278,40	331,30 €
1100412	granit espresso	278,40	331,30 €
1100413	granit metallico	278,40	331,30 €
1100415	granit magnolia	278,40	331,30 €
1100416	granit concrete	278,40	331,30 €
1100417	granit lava	278,40	331,30 €

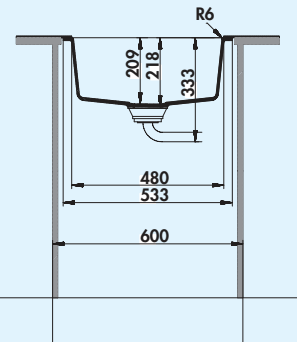
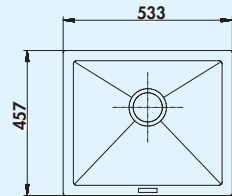

### Singoli 600



Unterbauspüle. Composite, Einzelbecken. 3½" Siebkorbventil mit Drehexzenter-garnitur, verchromt.

- geeignet für Arbeitsplattenstärken von 22 mm bis 44 mm
- Exzenterbohrmaß Ø 35 mm
- Ausschnittmaß ca. 468 x 390 mm
- auch verwendbar in Kombination mit Heißwasser-Armaturen (+/-100 °C)

Farbmuster siehe Katalog 1 Seite 46/24 DE.

1106071	granit nero	346,22	412,00 €
1106072	granit espresso	346,22	412,00 €
1106073	granit metallico	346,22	412,00 €
1106075	granit magnolia	346,22	412,00 €
1106076	granit concrete	346,22	412,00 €
1106077	granit lava	346,22	412,00 €

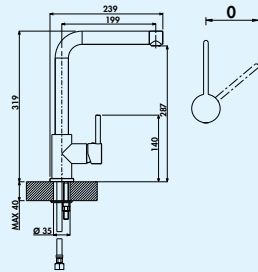

### Gramix 1 Hochdruck-Armatur

Schwenkbereich 360°, Bohr-Ø 35 mm.

1100401	granit nero	239,33	284,80 €
1100402	granit espresso	239,33	284,80 €
1100403	granit metallico	239,33	284,80 €
1100405	granit magnolia	239,33	284,80 €
1100406	granit concrete	239,33	284,80 €
1100407	granit lava	239,33	284,80 €

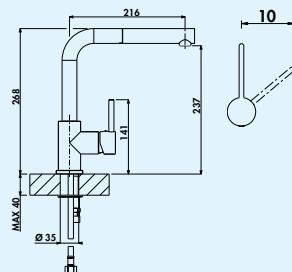

### Gramix 2 Hochdruck-Armatur

BELGAQUA

Mit herausziehbarem Auslauf. Schwenkbereich 360°, Bohr-Ø 35 mm.

1100411	granit nero	278,40	331,30 €
1100412	granit espresso	278,40	331,30 €
1100413	granit metallico	278,40	331,30 €
1100415	granit magnolia	278,40	331,30 €
1100416	granit concrete	278,40	331,30 €
1100417	granit lava	278,40	331,30 €



### Tropfschale aus Edelstahl



Passend für Angola 100, Angola 100 L, Angola 150, Corto 615 und Corto 780.

1106051	466 x 252 mm	121,85	145,00 €
---------	--------------	--------	----------



### Pflegeset Cin-Nagranit

Set bestehend aus 3 Flaschen à 50 ml inkl. Radianschwamm.

- 1 x Easy Care Pflegemittel
- 2 x Entkalker/Fleckenentferner

1100003		32,35	38,50 €
---------	--	-------	---------

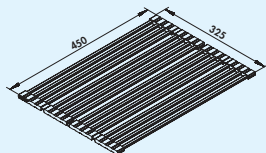

### Filo Abtropfgitter



Faltmatte. Klappbar. Edelstahlhohlstäbe geschliffen, schwarze Silikon Aufnahme, lebensmittelecht.

- segmentweise faltbar
- Edelstahl/Silikon
- flache Hohlstäbe in konturierten Silikonstreifen
- rutschfest
- geeignet für Abtropffläche oder Arbeitsplatte
- 325 x 450 mm (B x T)

1013041	Edelstahl	63,53	75,60 €
---------	-----------	-------	---------



### Filso Abtropfmatte

Abtropfmatte aus Silikon. Passend für Unterbau- und flächenbündige Spülen.

- lebensmittelecht
- spülmaschinengeeignet
- Temperaturbeständigkeit -40 bis 230 °C
- nicht zum Schneiden geeignet
- nicht falten
- 415 x 390 mm (B x T)

1013058	anthrazit	105,88	126,00 €
---------	-----------	--------	----------

### Ersatzteile Ablaufverbindungen

Passend für Angola 100, Angola 100 L und Singoli 600:

1106063	3 1/2" Korbventil, Drehexzenterngarnitur	48,57	57,80 €
---------	--	-------	---------

Für Angola 150:

1106061	3 1/2" Korbventil, Drehexzenterngarnitur	61,60	73,30 €
---------	--	-------	---------

Für Corto 780 und Corto 615:

1106064	3 1/2" Korbventil, Drehexzenterngarnitur	48,57	57,80 €
---------	--	-------	---------

Für Angola 56:

1106062	3 1/2" Korbventil, Drehexzenterngarnitur	57,56	68,50 €
---------	--	-------	---------

Für Angola 40:

1106066	3 1/2" Korbventil, Drehexzenterngarnitur	57,14	68,00 €
---------	--	-------	---------

Für Singoli 600:

1106065	3 1/2" Siebkorbbeinsatz, handbetätigt	15,21	18,10 €
---------	---------------------------------------	-------	---------



ARMATE®

Armaturen



Armaturen

Ästhetik

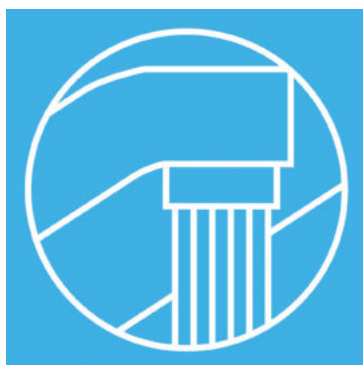

Zum modernen Spülendesign treten sie markant hinzu: Die ARMATE® Armaturen werden allen Ansprüchen an Material, Form- und Farbästhetik gerecht. Vorbei sind die Zeiten, in denen Armaturen nur funktionieren mussten! Heute zählen sie mit attraktivem Design und geschmeidigem Bedienkomfort zu den gefragten Gestaltungselementen der Küchenarchitektur.

Die energieeffiziente Cold-Start-Technologie und ausziehbare Ausläufe zählen genauso zu den durchdachten technischen Attributen wie präzise funktionierende hochwertige Kartuschen und Keramik-Dichtscheiben.

Die Modellvielfalt bietet ausgesuchte Armaturen für jedes Ambiente. Glänzend in Chrom, aus mattschimmerndem Edelstahl oder in der Trendfarbe Schwarz, als komfortabler Einhebelmischer oder klassisch mit zwei Griffen: ARMATE® Armaturen sind langjährige stilsichere Begleiter in jeder anspruchsvoll ausgestatteten Küche.



# ARMATE® Armaturen

Aus einem Guss  
von Klassik bis Moderne



Armaturen

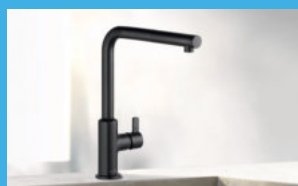
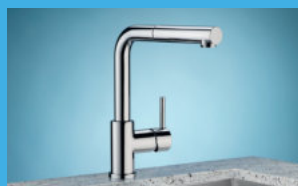

## ARMATE® SERVIZIO

Premium-Armaturen  
von hoher Klasse

Seite 67–74

## ARMATE® LINEA

Perfekt in Design und  
Funktionalität

Seite 75–92

## ARMATE® Ideal Standard

Kompetenz und Konsequenz  
für die Küche

Seite 93–100

## ARMATE® KLUDI

Offen für alle Wünsche

Seite 101–112

## ARMATE® Waschtischarmaturen

Modernste Technik  
für Entspannung pur

Seite 113–120

## ARMATE® Warmwasserspeicher

Warmes Wasser – sofort!

Seite 121–126

















# Armaturenübersicht

Serie		Hochdruck	Niederdruck	edelstahl/ edelstahlfinish	schwarz matt	Schlauchbrause/ Auslauf ausziehbar	Fensterarmatur (Sockelhöhe mm)	seitliche Hebelstellung nach hinten zur Wand mm	Zweiggriffarmatur	Schwenkbereich	Höhe mm	Ausladung mm	Seite
<b>SERVIZIO</b>													
Namor 1		✓	✓	✓						120°	273	202	69
Namor 2		✓	✓	✓	✓					120°	273	209	69
Namor 3		✓	✓	✓			0			120°	306	220	69
Namor 4		✓	✓	✓	✓		0			120°	308	219	69
Namor 5		✓	✓	✓			0			120°	360	213	70
Namor 6		✓	✓	✓	✓		0			120°	420	225	70
Portare 1		✓	✓	✓			0			360°	304	228	73
Portare 2		✓	✓	✓	✓		0			360°	305	203	73
Portare 3		✓	✓	✓			0			360°	337	188	73
Venere 1		✓								360°	164	220	74
Venere 2		✓			✓					90°	178	199	74
<b>LINEA</b>													
Arco 1		✓	✓	✓	✓		0			360°	319	199	77
Arco 5		✓	✓	✓	✓	(45)	0			360°	352	199	78
Arco 2		✓	✓	✓	✓		10			360°	268	217	78
Umore 1		✓		✓	✓		0			360°	355	210	79
Umore 2		✓		✓	✓		0			360°	372	172	79
Mio 1		✓	✓	✓	✓		0			360°	400	200	80

# Armaturenübersicht

Serie		Hochdruck	Niederdruck	edelstahl/ edelstahlfinish	schwarz matt	Schlauchbrause/ Auslauf ausziehbar	Fensterarmatur (Sockelhöhe mm)	seitliche Hebelstellung nach hinten zur Wand mm	Zweigriffarmatur	Schwenkbereich	Höhe mm	Ausladung mm	Seite
<b>LINEA</b>													
Mio 2		✓		✓	✓		0			360°	464	210	80
Mio 3		✓	✓	✓	✓		0			360°	356	199	80
Mio 4		✓	✓	✓	✓		0			360°	305	217,2	81
Fuoco 1		✓	✓	✓	✓					360°	232	213	82
Fuoco 5		✓		✓	✓	✓ (50)				360°	232	213	82
Passato 1		✓						✓		360°	246	235	84
Passato 2		✓					20			360°	269	235	84
Passato 3		✓						✓		360°	285	195	84
Passato 4		✓			✓		20			200°	267	187	84
Raw		✓			✓	✓	0			360°	416	225	85
Turno Solo		✓		✓						200°	230	206	86
Urban		✓		✓	✓	✓	0			360°	468	210	87
Drive 1		✓	✓	✓	✓		0			360°	298	228	88
Drive 1S		✓		✓	✓		0			360°	298	228	88
Drive 2		✓	✓	✓		✓	0			360°	298	203	89
Drive 4		✓		✓		✓	0			360°	507	218,5	89
Drive 5		✓		✓		✓	0			360°	542	224	89
Drive 6		✓			✓	✓	0			360°	486	219	89



















# Armaturenübersicht

Serie		Hochdruck	Niederdruck	edelstahl/ edelstahlfinish	schwarz matt	Schlauchbrause/ Auslauf ausziehbar	Fensterarmatur (Sockelhöhe mm)	seitliche Hebelstellung nach hinten zur Wand mm	Zweiggriffarmatur	Schwenkbereich	Höhe mm	Ausladung mm	Seite
<b>LINEA</b>													
Glacier 1		✓	✓							150°	220	243	90
Glacier 2		✓	✓		✓					90°	195	200	90
Dargo		✓					0			360°	310	181	90
Drizza		✓				✓ (77)	0			360°	355	200	91
Venus 1		✓								360°	141,5	208,7	91
Casa 1		✓	✓							360°	135	226	92
Casa 2		✓			✓					90°	170	220	92
Casa 5		✓				✓ (30)				360°	179	214	92
Glam 1 Bad		✓		✓							162	119	114
Glam 2 Bad		✓		✓							312	189	114
Glam Leva Bad		✓		✓							173	121	114
Stile 1 Bad		✓		✓							163	104	115
Stile 2 Bad		✓		✓							312	190	115
Sottile 1 Bad		✓		✓							209	116	116
Sottile 2 Bad		✓		✓							297	186	116
Kardon 1 Bad		✓									158	104	117
Kardon 2 Bad		✓		✓							161	112,2	117











# Armaturenübersicht

Serie		Hochdruck	Niederdruck	edelstahl/ edelstahlfinish	schwarz matt	Schlauchbrause/ Auslauf ausziehbar	Fensterarmatur (Sockelhöhe mm)	seitliche Hebelstellung nach hinten zur Wand mm	Zweigriffarmatur	Schwenkbereich	Höhe mm	Ausladung mm	Seite
 Ideal Standard													
Ceraplan Neo 1		✓	✓							360°	168	219	95
Ceraplan Neo 2		✓	✓							360°	210	210	95
Ceraplan Neo 3		✓	✓		✓					120°	210	210	95
Ceralook 1		✓	✓	✓			57			360°	348	255	96
Ceralook 2		✓	✓		✓		57			360°	361	207	96
Ceralook 4		✓			✓		40			360°	510	215	96
Ceraflex 1		✓	✓							360°	172	228	97
Ceraflex 2		✓	✓		✓					120°	164	210	97
Ceraflex 5		✓				✓ (25)				360°	205	228	97
Ceraflex 3		✓	✓							360°	241	222	97
Cerafit 1		✓	✓							360°	169	226	98
Cerafit 2		✓	✓		✓					120°	145	190	98
Cerafit 3		✓	✓							360°	228	221	98
Gusto L1		✓	✓	✓			40			360°	422	238	99
Gusto L2		✓		✓						360°	433	243	99
Gusto E1		✓	✓	✓			40			360°	424	204	100
Gusto E2		✓		✓						360°	395	204	100
Ceraflex Bad		✓									159	110	118

# Armaturenübersicht

Serie		Hochdruck	Niederdruck	edelstahl/ edelstahlfinish	schwarz matt	Schlauchbrause/ Auslauf ausziehbar	Fensterarmatur (Sockelhöhe mm)	seitliche Hebelstellung nach hinten zur Wand mm	Zweiggriffarmatur	Schwenkbereich	Höhe mm	Ausladung mm	Seite
 Ideal Standard													
CeraPlan Bad		✓									161	124	118
Cerafine O Bad		✓		✓							176	125	118
Connect Air Bad		✓									156	112	118
 KLUDI													
M2		✓								360°	235	220	103
Mix 1		✓		✓						360°	220	220	104
Mix 2		✓		✓	✓					110°	220	220	104
E-GO-L Sensor		✓		✓			43			360°	340	195	105
E-GO Voice		✓	✓	✓	✓		42			360°	430	215	106
Steel 1		✓		✓						360°	215	210	107
Steel 2		✓		✓	✓					110°	215	215	107
Steel L1		✓		✓			5			360°	300	235	107
Steel L2		✓		✓	✓		5			180°	300	235	107
L-INE XS 1		✓					16			360°	290	210	108
Bingo Star XS 1		✓		✓			16			360°	340	200	109
Bingo Star XS 3		✓		✓	✓		16			360°	395	210	109
Scope 1		✓	✓							360°	152	200	110
Scope 2 XL		✓								360°	192	200	110

# Armaturenübersicht

Serie		Hochdruck	Niederdruck	edelstahl/ edelstahlfinish	schwarz matt	Schlauchbrause/ Auslauf ausziehbar	Fensterarmatur (Sockelhöhe mm)	seitliche Hebelstellung nach hinten zur Wand mm	Zweigriffarmatur	Schwenkbereich	Höhe mm	Ausladung mm	Seite
<b>KLUDI</b> 													
Scope 4		✓	✓		✓					110°	177	197	110
Scope 5		✓				✓ (25)				360°	172	200	110
Bingo Star 1		✓	✓	✓			43			360°	375	215	111
Bingo Star 2		✓		✓	✓		43			230°	375	215	111
Bingo Star 3		✓		✓		✓ (25)	43			360°	375	215	111
Zenta Bad		✓									137	106	119
Pure & Easy Bad		✓									125	110	119
Objekta Bad		✓									140	105	119
Pure & Solid Bad		✓									120	100	119

# Spülmittelspenderübersicht

Serie		Edelstahl/ edelstahlfinish	schwarz matt	Inhalt ml	Höhe mm	Ausladung mm	Seite
<b>LINEA</b>							
Pulito 1		✓		500	90	105	83





# ARMATE® SERVIZIO

Premium-Armaturen  
von hoher Klasse



Armaturen

■ Namor  
Portare  
Venere

Seite 69–70

Seite 73

Seite 74

# NAMOR

## Edelstahl-Armaturen mit erlesenem Design und höchster Präzision. Von Naber!

Alle Modelle der Namor Serie tragen den Naber Schriftzug. Er steht für erlesenes Design und höchste Präzision der Funktion. Namor Armaturen werden in exzellenter Qualität aus Edelstahl gefertigt und sind besonders langlebig.

Die drei unterschiedlichen zeitgemäßen Formen kommen jeweils in den Oberflächen Edelstahl gebürstet oder Schwarz matt mit hochwertiger Pulverbeschichtung. Die Modelle Namor 2, 4 und 6 verfügen über eine ausziehbare Schlauchbrause mit den wählbaren Einstellungen Strahl/Brause.

Zur serienmäßigen Ausstattung aller Namor Armaturen gehört ein Laminarstrahlregler. Er erzeugt ein weiches, natürliches Strahlbild mit nicht spritzendem, geräuscharmem Wasserstrahl. Außerdem senkt er den Wasserverbrauch. Der Schwenkbereich von 120° verleiht den Namor Armaturen ausreichenden Handlungsspielraum für jedes Spülbecken. Alle Namor Armaturen sind mit 700 mm langen Anschlusschläuchen für möglichst einfache Montage ausgestattet.

Namor 1 und 2 setzen mit ausdrucksstarker Tophebel-Ausführung einen unverwechselbaren, reizvollen Akzent am Spülbecken. Die beiden Modelle Namor 3 und 4 verführen durch die dezente, sanfte Rundung des L-Auslaufs. Namor 5 und 6 schaffen mit ihrer ausgeprägt schwungvollen Kontur einen spannenden Kontrast zur linearen Struktur des Spülbeckens.

Harmonisch fügt sich Namor als gestalterischer Blickfang in jede Küchenarchitektur ein – und überzeugt vollends im Alltagsgebrauch durch anhaltend zuverlässige Funktionalität sowie exaktes und zugleich geschmeidiges Handling.



Namor 5. Oberfläche Edelstahl gebürstet.



Namor 2. Oberfläche Edelstahl gebürstet. Mit ausziehbarer Schlauchbrause.



Namor 3. Oberfläche schwarz matt. Mit hochwertiger Pulverbeschichtung.



Brauseschlauch mit "Klick"-Befestigung für werkzeuglose Montage.



Leichtgängig bewegbares Kugelkopfgelenk an der Auszugsbrause.



Präzise Umschaltung von Laminarstrahl und Brause im Strahlregler.



5 Jahre Herstellergarantie (außer Verschleißteile). Werkskundendienst in D, A und NL.

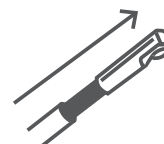

Mit herausziehbarem Auslauf (Namor 2, 4 und 6).



Leichtgängige Qualitätskartusche mit Keramikscheiben und Verbrühschutz.



### Namor

Die hochwertige Edelstahl Armaturensreihe Namor steht für drei zeitgemäße Designkonzepte und garantiert in allen Formgebungen maximalen Komfort. Ob stilvoll geradlinig, selbstbewusst L-förmig oder elegant C-förmig – Namor Küchenarmaturen überzeugen durch ästhetische Perfektion und technische Präzision. In jedem Design punkten die Namor Armaturen mit ihrem schlanken Hebel und ihren Farbgebungen Edelstahl und Schwarz matt. Jedes Design umfasst zwei Ausführungen: die Armatur mit schwenkbarem Auslauf und die Armatur mit schwenkbarer und herausziehbarer Schlauchbrause. Bei fünf Jahren Herstellergarantie bieten wir einen flächendeckenden Kundendienst in Deutschland und Österreich.

Edelstahl

5 Jahre Herstellergarantie (außer auf Verschleißteile)

Werkkundendienst in Deutschland, Österreich und den Niederlanden

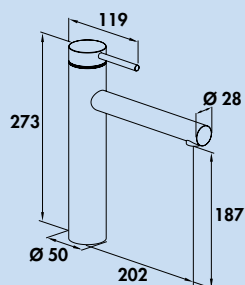

### Namor 1



Einhebelmischer. Mit schwenkbarem Auslauf, Laminarstrahlregler und Keramikkartusche.

- Schwenkbereich 120°
- Bohr-Ø 35 mm

5025001	Edelstahl, Hochdruck	284,87	339,00 €
5025002	schwarz matt, Hochdruck	327,73	390,00 €

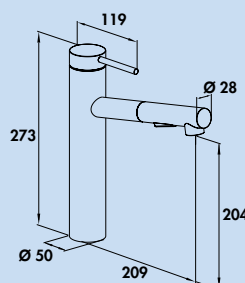

### Namor 2



Einhebelmischer. Mit **schwenk-/herausziehbarer** Schlauchbrause (Strahl/Brause umstellbar), Laminarstrahlregler und Keramikkartusche.

- Schwenkbereich 120°
- Bohr-Ø 35 mm
- Brauseschlauch: einfache Klick-Befestigung

5025003	Edelstahl, Hochdruck	388,24	462,01 €
5025004	schwarz matt, Hochdruck	444,54	529,00 €

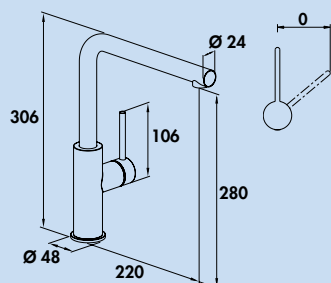

### Namor 3



Einhebelmischer. Mit schwenkbarem Auslauf, seitlichem Hebel, Laminarstrahlregler und Keramikkartusche.

- Schwenkbereich 120°
- Bohr-Ø 35 mm

5025005	Edelstahl, Hochdruck	259,66	309,00 €
5025006	schwarz matt, Hochdruck	298,32	355,00 €

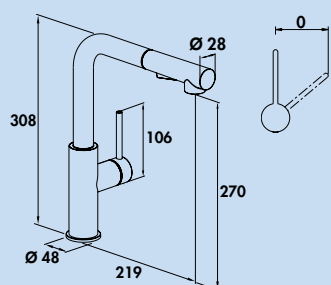

### Namor 4



Einhebelmischer. Mit **schwenk-/herausziehbarer** Schlauchbrause (Strahl/Brause umstellbar), seitlichem Hebel, Laminarstrahlregler und Keramikkartusche.

- Schwenkbereich 120°
- Bohr-Ø 35 mm
- Brauseschlauch: einfache Klick-Befestigung

5025007	Edelstahl, Hochdruck	344,54	410,00 €
5025008	schwarz matt, Hochdruck	396,64	472,00 €

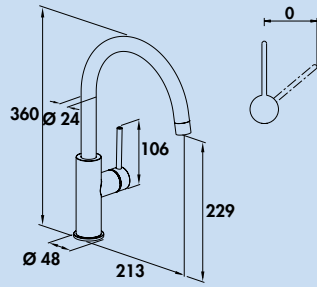

### Namor 5



Einhebelmischer. Mit schwenkbarem Auslauf, seitlichem Hebel, Laminarstrahlregler und Keramikkartusche.  
 – Schwenkbereich 120°  
 – Bohr-Ø 35 mm

5025009	Edelstahl, Hochdruck	259,66	309,00 €
5025010	schwarz matt, Hochdruck	298,32	355,00 €

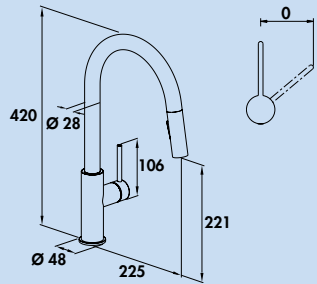

### Namor 6



Einhebelmischer. Mit **schwenk-/herausziehbarer** Schlauchbrause (Strahl/Brause umstellbar), seitlichem Hebel, Laminarstrahlregler und Keramikkartusche.  
 – Schwenkbereich 120°  
 – Bohr-Ø 35 mm  
 – Brauseschlauch: einfache Klick-Befestigung

5025011	Edelstahl, Hochdruck	344,54	410,00 €
5025012	schwarz matt, Hochdruck	396,64	472,00 €



## PORTARE VENERE

Großartiges Design und hochwertiges Innenleben. Prägnanter Auftritt mit gewinnendem Charme!

**Portare** ist in jeder Küche ein selbstbewusster Ausstattungsmittelpunkt mit zukunfts-gewandter Technologie. Die Armatur mit starkem Energie-sparpotenzial zeigt auf den ersten Blick den konsequenten Qualitätsanspruch bei der Fertigung. Mit variablen, zeitlos schlichten, anspre-chenden Formen und Materialien.

Alle Portare-Armaturen verfügen über hochwer-tige Antikalk-Luftsprudler, die dauerhaft gegen Kalkablagerungen wirken. Darüber hinaus sind die Portare-Armaturen mit der energieeffi-zienten Cold-Start-Technologie für zeitgemäße Energienutzung ausgerüstet: Erst wenn der Mischhebel über die Mitte bewegt wird, fließt heißes Wasser. Bei kurzzeitiger Wasserentnah-me in mittlerer Hebelstellung wird dagegen nur Kaltwasser verbraucht.

**Venere 1 und 2** sind unverwechselbar! In ge-schmeidigem Spiel eigenwilliger Formen fließen Kurven und Geraden ineinander und ziehen unwillkürlich die Aufmerksamkeit auf sich. Das Ergebnis ist haptisch verführerisch und besticht zugleich mit dem Eindruck natürlicher Exaktheit.

Zu den durchdachten technischen Attributen der Venere Armaturen zählt der Antikalk-Luft-sprudler. Der schwenkbare Auslauf bewegt sich bei Venere 1 weiträumig über 360° und bei Venere 2 bis 150°.

Venere 2 verfügt außerdem über einen 150 cm langen, unverwüstlichen Gewebeschauch für die ausziehbare Geschirrbrause mit den beiden Strahlarten "Brause" und "Strahl". Der Brausestrahl dient zum wirksamen Abspülen von Gemüse, Salat und Obst oder zum Vorreini-gen von Geschirr. Der Spülstrahl erreicht leicht jeden Winkel der Spüle.



Portare 2. Oberfläche schwarz matt.



Venere 1. Oberfläche chrom.

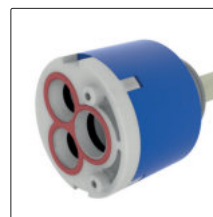

Herzstück: ausgezeich-net agierende Qualitäts-kartusche für besonders leichtgängige und genaue Mischung von Kalt- und Warmwasser.

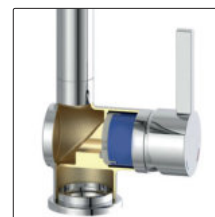

Armatur-Körper aus mas-sivem Messing, präzisi aus bestem Material gefertigt, mit neuesten Techniken umfassend auf Beständigkeit getestet.

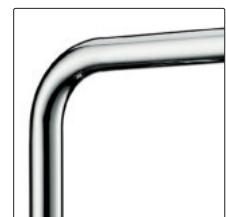

Schimmernde Oberflä-chen, mit modernsten Methoden veredelt. Für langjährigen stilsicheren Auftritt in anspruchsvoll ausgestatteten Küchen.



10 Jahre Herstellergarantie (außer Verschleiß-teile). Werkskunden-dienst in D, A und NL.

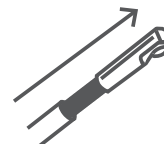

Mit herausziehbarem Auslauf (Portare 2 und Venere 2).



Leichtgängige Qualitätskartusche mit Keramikscheiben und Verbrühschutz.



## Portare

Alle Portare Armaturen verfügen über hochwertige Antikalk-Luftsprudler, die dauerhaft gegen Kalkablagerungen wirken. Außerdem verfügen sie über die energieeffiziente Cold-Start-Ausstattung für zeitgemäße Energienutzung. Bei gängigen Einhebelmischern wird aus optischen Gründen oder Routine der Hebel durchweg in der Mitte geschlossen. Wird er in dieser Position betätigt, so öffnen sich Kaltwasser- und Warmwasserleitung. Zunächst bleibt das Wasser jedoch kalt, weil es eine Zeit dauert, bis warmes Wasser am Auslauf ankommt. Bis dahin wird trotzdem warmes Wasser verbraucht, das vorher energieintensiv erhitzt werden musste. Anders bei der Cold-Start-Ausstattung von Portare: Auch in der Mittelstellung fließt lediglich kaltes Wasser. Warmes Wasser wird erst beigemischt, wenn der Hebel weiter in die "Heiß"-Stellung bewegt wird. So wird unnützer Energieverbrauch vermieden.

**10 Jahre Herstellergarantie (außer auf Verschleißteile)**

Werkkundendienst in Deutschland und Österreich

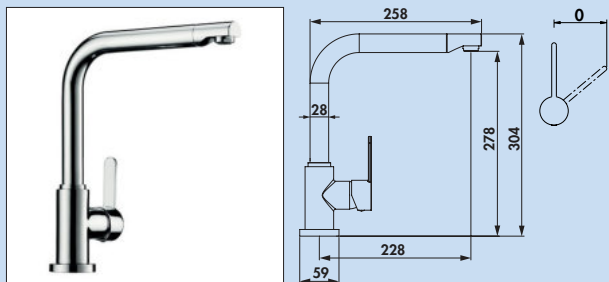

## Portare 1



Einhebelmischer. Mit schwenkbarem Auslauf, seitlichem Hebel, Keramikkartusche und **Verbrühschutz**.

- energiesparende Kaltstart-Funktion
- Schwenkbereich 360°
- Bohr-Ø 35 mm

5021300 chrom, Hochdruck	203,36	242,00 €
5021301 edelstahlfarbig, Hochdruck	290,76	346,00 €
5021302 schwarz matt, Hochdruck	283,19	337,00 €

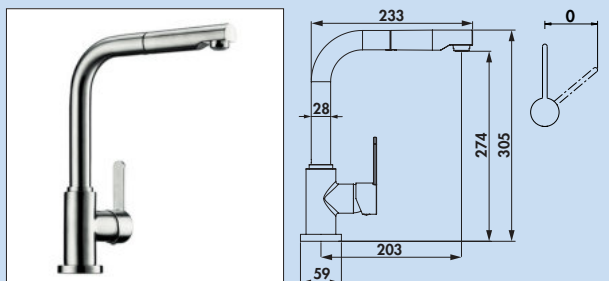

## Portare 2



Einhebelmischer. Mit **schwenk-/herausziehbarem** Auslauf, seitlichem Hebel, Keramikkartusche und **Verbrühschutz**.

- energiesparende Kaltstart-Funktion
- Schwenkbereich 360°
- Bohr-Ø 35 mm

5021303 chrom, Hochdruck	276,47	329,00 €
5021304 edelstahlfarbig, Hochdruck	388,24	462,01 €
5021305 schwarz matt, Hochdruck	386,55	459,99 €

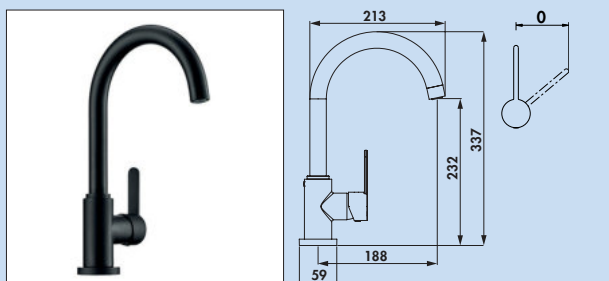

## Portare 3



Einhebelmischer. Mit schwenkbarem Auslauf, seitlichem Hebel, Keramikkartusche und **Verbrühschutz**.

- energiesparende Kaltstart-Funktion
- Schwenkbereich 360°
- Bohr-Ø 35 mm

5021306 chrom, Hochdruck	203,36	242,00 €
5021307 edelstahlfarbig, Hochdruck	274,79	327,00 €
5021308 schwarz matt, Hochdruck	270,59	322,00 €



### Venere

Unverwechselbare Armatur durch das geschmeidige Spiel eigenwilliger Formen. Kurven und Geraden fließen ineinander, der kugelförmige Auslauf zieht unwillkürlich die Aufmerksamkeit auf sich.

Das Ergebnis ist haptisch verführerisch und besticht zugleich mit dem Eindruck angenehmer Exaktheit. Zu den durchdachten technischen Attributen der **Venere Armaturen** zählt unter anderem der Antikalk-Luftsprudler. Der schwenkbare Auslauf bewegt sich bei **Venere 1** weiträumig über 360° und bei **Venere 2** bis 150°. **Venere 2** verfügt außerdem über einen 150 cm langen unverwüstlichen Gewebeschlauch für die ausziehbare Geschirrbrause, die zwei Strahlarten aufweist. Der Brausestrahl dient zum wirksamen Abspülen von Gemüse, Salat und Obst oder dem Vorreinigen von Geschirr. Der Spülstrahl erreicht leicht jeden Winkel der Spüle.

**10 Jahre Herstellergarantie (außer auf Verschleißteile)**

**Werkskundendienst in Deutschland und Österreich**

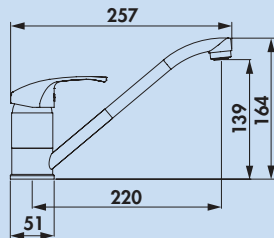

### Venere 1



Einhebelmischer. Mit schwenkbarem Auslauf, Keramikkartusche und **Verbrühschutz**.

- Schwenkbereich 360°
- Bohr-Ø 35 mm

**5021313** chrom, Hochdruck

120,17 **143,00 €**

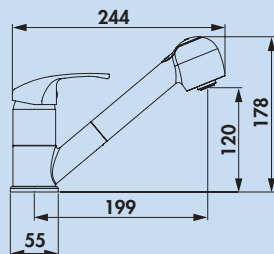
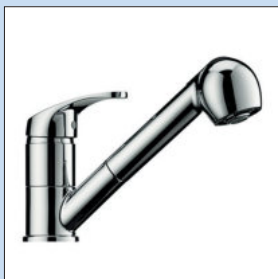

### Venere 2



Einhebelmischer. Mit **schwenk-/herausziehbarer** Schlauchbrause (Strahl/Brause umstellbar), Keramikkartusche und **Verbrühschutz**.

- Schwenkbereich 90°
- Bohr-Ø 35 mm

**5021314** chrom, Hochdruck

184,03 **219,00 €**



# ARMATE® LINEA

Perfekt in Design und  
Funktionalität



Armaturen

■ Arco	Seite 77-78
Laminarstrahlregler Arco	Seite 77/78
Umore	Seite 79
Mio	Seite 80-81
Laminarstrahlregler Mio	Seite 80/81
Fuoco	Seite 82
Laminarstrahlregler Fuoco	Seite 82
Spülmittelspender Pulito	Seite 83
Passato	Seite 84
Raw	Seite 85
Turno Solo	Seite 86
Urban	Seite 87
Drive	Seite 88-89
Glacier	Seite 90
Dargo	Seite 90
Drizza	Seite 91
Venus	Seite 91
Casa	Seite 92
Schmutzfilter Ecco	Seite 92

## LINEA

Das Eigenmarken-Konzept ARMATE® LINEA **von Naber** verknüpft in allen Modellklassen hohen Design- und Komfortanspruch mit smarter Funktionalität.

Alle Einhebelmischer sind mit einer Keramikkartusche ausgestattet. Qualität im optimalen Preis-Leistungs-Verhältnis bietet dem Fachhandel noch mehr Freiraum.

Wir geben Ihnen **5 Jahre Garantie** (ausgenommen sind Verschleißteile) sowie eine **10-Jahres-Nachkaufgarantie** auf alle Ersatzteile.

Bedingungen siehe **[naber.com/de/garantie/](http://naber.com/de/garantie/)**.

Ihren Anspruch auf Kundenservice in der Garantiezeit regeln wir individuell nach Absprache.

Alle Armaturen entsprechen selbstverständlich der Trinkwasserverordnung sowie der zugehörigen deutschen und europäischen Norm.



### Arco

Die Arco-Armaturenserie überzeugt durch Harmonie, Eleganz und Funktionalität. Ihre schlanke und elegante Art lässt sie filigran und nicht zu dominant wirken. Damit ist die Serie optimal für Küchenspülen geeignet.

**5 Jahre Herstellergarantie (außer auf Verschleißteile)**

**Ihren Anspruch auf Kundenservice in der Garantiezeit regeln wir individuell nach Absprache.**



Arco 5 Fensterarmatur

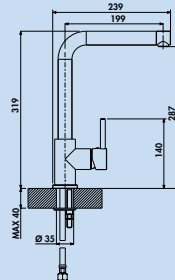

schwarz matt



graphit



chrom



edelstahlfinish

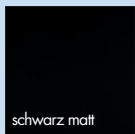

schwarz matt

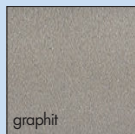

graphit

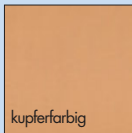

kupferfarbig

### Arco 1



Einhebelmischer. Mit schwenkbarem Auslauf, seitlichem Hebel und Keramikkartusche.

- Schwenkbereich 360°
- Bohr-Ø 35 mm

5011250	chrom, Hochdruck	174,71	207,90 €
5011257	chrom, Niederdruck	205,71	244,79 €
5011251	edelstahlfinish, Hochdruck	251,85	299,70 €
5011258	edelstahlfinish, Niederdruck	286,39	340,80 €
5011254	schwarz matt, Hochdruck	242,86	289,00 €
5011259	schwarz matt, Niederdruck	278,49	331,40 €
5011255	graphit, Hochdruck	251,85	299,70 €
5011260	graphit, Niederdruck	286,39	340,80 €
5011270	kupferfarbig, Hochdruck	389,16	463,10 €

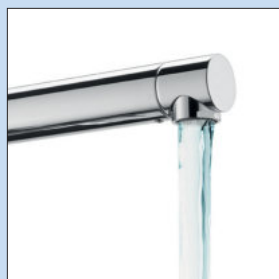

### Laminarstrahlregler HD-24 AG

Ein weiches, natürliches Strahlbild, kein Spritzwasser und sehr geräuscharm. Als Alternative zum Austausch des vorhandenen Luftsprudlers bei den Arco 1+5, Mio 3 und Fuoco 1+5 Armaturen. **Für Hochdruck-Armaturen, Außengewinde M24x1, H 18 mm, inkl. Gummidichtung.**

5010178	chrom	10,17	12,10 €
5010179	edelstahlfinish	15,29	18,20 €
5010180	graphit	19,08	22,71 €
5010181	kupferfarbig	26,72	31,80 €

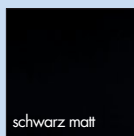
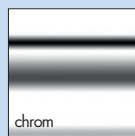
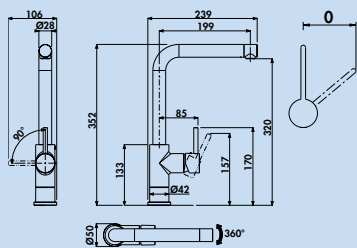

### Arco 5 Fensterarmatur



Einhebelmischer. Mit schwenkbarem Auslauf und Keramikkartusche.

- Höhe gekippt nur 45 mm
- Schwenkbereich 360°
- Bohr-Ø 35 mm

5011330	chrom, Hochdruck	238,99	284,40 €
5011333	chrom, Niederdruck <sup>h</sup>	280,25	333,50 €
5011331	edelstahlfinish, Hochdruck	339,58	404,10 €
5011334	edelstahlfinish, Niederdruck <sup>h</sup>	379,08	451,11 €
5011332	schwarz matt, Hochdruck	310,84	369,90 €
5011335	schwarz matt, Niederdruck <sup>h</sup>	350,34	416,90 €

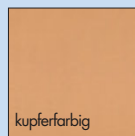
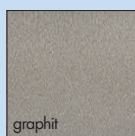
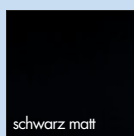
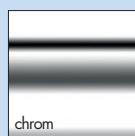
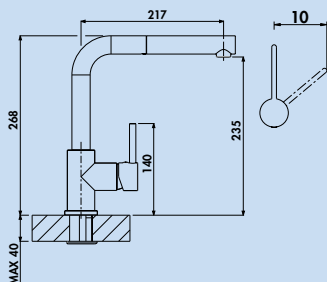

### Arco 2



Einhebelmischer. Mit **schwenk-/herausziehbarem** Metallauslauf, seitlichem Hebel und Keramikkartusche.

- Schwenkbereich 360°
- Bohr-Ø 35 mm

5011252	chrom, Hochdruck	230,50	274,30 €
5011265	chrom, Niederdruck <sup>h</sup>	278,49	331,40 €
5011253	edelstahlfinish, Hochdruck	340,50	405,20 €
5011266	edelstahlfinish, Niederdruck <sup>h</sup>	386,47	459,90 €
5011262	schwarz matt, Hochdruck	332,44	395,60 €
5011267	schwarz matt, Niederdruck <sup>h</sup>	376,81	448,40 €
5011263	graphit, Hochdruck	342,27	407,30 €
5011268	graphit, Niederdruck <sup>h</sup>	386,47	459,90 €
5011271	kupferfarbig, Hochdruck	452,18	538,09 €

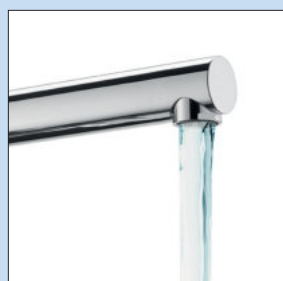

### Laminarstrahlregler HD-22 IG

Ein weiches, natürliches Strahlbild, kein Spritzwasser und sehr geräuscharm. Als Alternative zum Austausch des vorhandenen Luftsprudlers bei den Arco 2 und Mio 4 Armaturen. Für Hochdruck-Armaturen, Innengewinde F22x1, H 18 mm, inkl. Gummidichtung.

5010196	chrom	10,08	12,00 €
5010197	edelstahlfinish	15,38	18,30 €
5010198	graphit	18,91	22,50 €
5010199	kupferfarbig	26,64	31,70 €



### Umore

Meisterhaftes Design verbindet sich mit solider Standfestigkeit: Unbeirrbar und profiliert rechtfertigt Umore ihre herausragende Stellung im Herzen der Küche. Der markant gestaltete Hebel steht für hohen Bedienkomfort und bildet einen reizvollen Kontrast zum Auslauf der Armatur. Großzügig bemessen ist der Bewegungsfreiraum, überzeugend die technische Präzision. Ob symmetrisch gestaltete Bogen-Harmonie oder augenfällig praktikables Rohr-Design – bei einem größtmöglichen Schwenkbereich bietet Umore die Auswahl zwischen drei relevanten Farbgebungen.

**5 Jahre Herstellergarantie (außer auf Verschleißteile)**

**Ihren Anspruch auf Kundenservice in der Garantiezeit regeln wir individuell nach Absprache.**

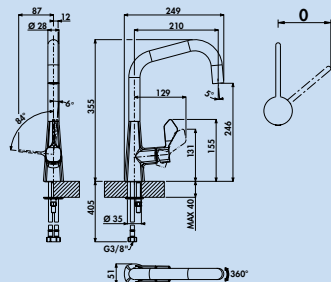

### Umore 1



Einhebelmischer. Mit schwenkbarem Auslauf, seitlichem Hebel und Keramikkartusche.

- Schwenkbereich 360°
- Bohr-Ø 35 mm

5011336 chrom, Hochdruck	287,48	<b>342,10 €</b>
5011338 edelstahlfinish, Hochdruck	388,07	<b>461,80 €</b>
5011337 schwarz matt, Hochdruck	358,40	<b>426,50 €</b>

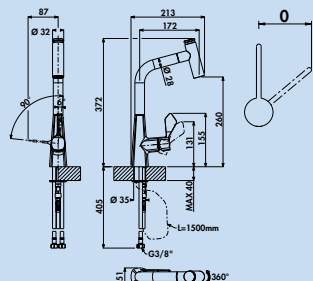

### Umore 2



Einhebelmischer. Mit **schwenk-/herausziehbarer** Schlauchbrause (Strahl/Brause umstellbar), seitlichem Hebel und Keramikkartusche.

- Schwenkbereich 360°
- Bohr-Ø 35 mm

5011340 chrom, Hochdruck	323,36	<b>384,80 €</b>
5011342 edelstahlfinish, Hochdruck	442,02	<b>526,00 €</b>
5011341 schwarz matt, Hochdruck	425,80	<b>506,70 €</b>



### Mio

Konzentriert auf das Wesentliche wurden die Gestaltungsherausforderungen Ergonomie, Individualität und Bedienkomfort in zwei Formvarianten umgesetzt, die sich zeitlos in jedes Spülcenter integrieren lassen. Drei Farbvarianten akzentuieren das exklusive Finish der Modellserie. Einen erweiterten Aktionsradius bieten die Modelle mit herausziehbarer Schlauchbrause.

**5 Jahre Herstellergarantie (außer auf Verschleißteile)**

**Ihren Anspruch auf Kundenservice in der Garantiezeit regeln wir individuell nach Absprache.**

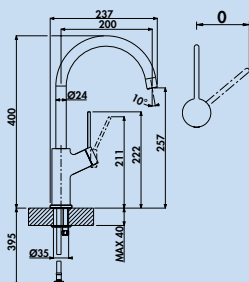

### Mio 1



Einhebelmischer. Mit schwenkbarem Auslauf, seitlichem Hebel und Keramikkartusche.

- Schwenkbereich 360°
- Bohr-Ø 35 mm

5011300 chrom, Hochdruck	217,73	259,10 €
5011301 chrom, Niederdruck <sup>4</sup>	260,84	310,40 €
5011302 schwarz matt, Hochdruck	286,05	340,40 €
5011303 edelstahlfinish, Hochdruck	314,71	374,50 €

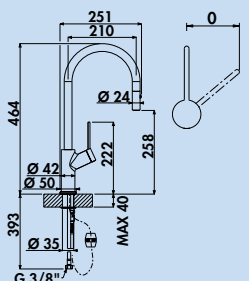

### Mio 2



Einhebelmischer. Mit **schwenk-/herausziehbarem** Metallauslauf (Strahl-/Brause umstellbar), seitlichem Hebel und Keramikkartusche.

- Schwenkbereich 360°
- Bohr-Ø 35 mm

5011304 chrom, Hochdruck	287,65	342,30 €
5011306 schwarz matt, Hochdruck	357,82	425,81 €
5011307 edelstahlfinish, Hochdruck	386,55	459,99 €

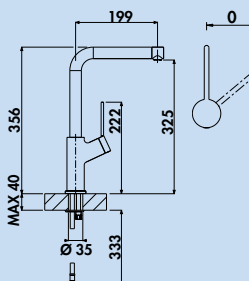

### Mio 3



Einhebelmischer. Mit schwenkbarem Auslauf, seitlichem Hebel und Keramikkartusche.

- Schwenkbereich 360°
- Bohr-Ø 35 mm

5011308 chrom, Hochdruck	230,25	274,00 €
5011309 chrom, Niederdruck <sup>4</sup>	275,13	327,40 €
5011310 schwarz matt, Hochdruck	296,81	353,20 €
5011311 edelstahlfinish, Hochdruck	330,00	392,70 €

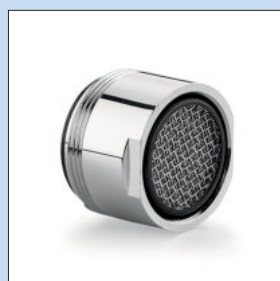

### Laminarstrahlregler HD-24 AG

Ein weiches, natürliches Strahlbild, kein Spritzwasser und sehr geräuscharm. Als Alternative zum Austausch des vorhandenen Luftsprudlers bei den Arco 1+5, Mio 3 und Fuoco 1+5 Armaturen. **Für Hochdruck-Armaturen, Außengewinde M24x1, H 18 mm, inkl. Gummidichtung.**

5010178 chrom	10,17	12,10 €
5010179 edelstahlfinish	15,29	18,20 €
5010202 schwarz matt	18,91	22,50 €

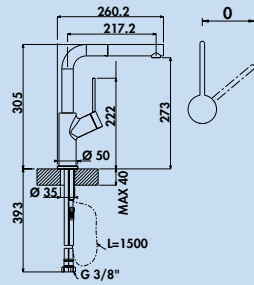

### Mio 4



Einhebelmischer. Mit **schwenk-/herausziehbarem** Auslauf, seitlichem Hebel und Keramikkartusche.

- Schwenkbereich 360°
- Bohr-Ø 35 mm

5011312	chrom, Hochdruck	275,13	<b>327,40 €</b>
5011313	chrom, Niederdruck	321,01	<b>382,00 €</b>
5011314	schwarz matt, Hochdruck	344,29	<b>409,71 €</b>
5011315	edelstahlfinish, Hochdruck	374,12	<b>445,20 €</b>

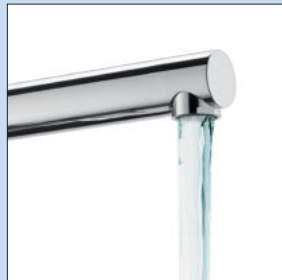

### Laminarstrahlregler HD-22 IG

Ein weiches, natürliches Strahlbild, kein Spritzwasser und sehr geräuscharm. Als Alternative zum Austausch des vorhandenen Luftsprudlers bei den Arco 2 und Mio 4 Armaturen. **Für Hochdruck-Armaturen, Innengewinde F22x1, H 18 mm, inkl. Gummidichtung.**

5010196	chrom	10,08	<b>12,00 €</b>
5010197	edelstahlfinish	15,38	<b>18,30 €</b>
5010203	schwarz matt	18,91	<b>22,50 €</b>



### Fuoco

Gestalterische Ausgewogenheit und technischer Bedienkomfort vermitteln eine klare Botschaft: Eleganz und flexible Nutzungseigenschaften für das Spülzentrum. Auch in der Variante als praktische Fensterarmatur überzeugt das Modell durch verlässliche und langlebige funktionale Präsenz im Küchenalltag.

**5 Jahre Herstellergarantie (außer auf Verschleißteile)**

Ihren Anspruch auf Kundenservice in der Garantiezeit regeln wir individuell nach Absprache.



Fuoco 5 Fensterarmatur

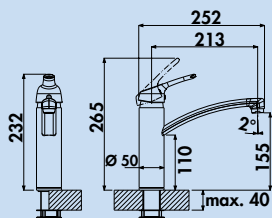
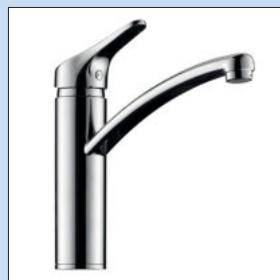

### Fuoco 1



Einhebelmischer. Mit schwenkbarem Auslauf und Keramikkartusche.

- Schwenkbereich 360°
- Bohr-Ø 35 mm

5011320	chrom, Hochdruck	204,03	<b>242,80 €</b>
5011321	chrom, Niederdruck	258,07	<b>307,10 €</b>
5011322	edelstahlfinish, Hochdruck	272,35	<b>324,10 €</b>
5011323	edelstahlfinish, Niederdruck	338,15	<b>402,40 €</b>
5011326	schwarz matt, Hochdruck	262,69	<b>312,60 €</b>
5011327	schwarz matt, Niederdruck	311,18	<b>370,30 €</b>

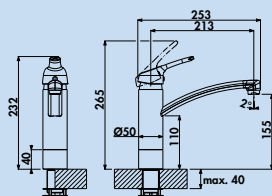

### Fuoco 5 Fensterarmatur



Einhebelmischer. Mit schwenkbarem Auslauf und Keramikkartusche.

- **Höhe gekippt nur 50 mm**
- Schwenkbereich 360°
- Bohr-Ø 35 mm

5011324	chrom, Hochdruck	272,52	<b>324,30 €</b>
5011325	edelstahlfinish, Hochdruck	355,21	<b>422,70 €</b>
5011328	schwarz matt, Hochdruck	349,83	<b>416,30 €</b>

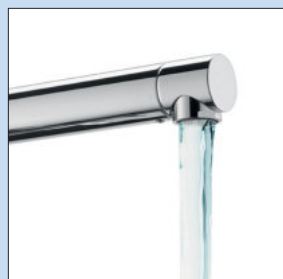

### Laminarstrahlregler HD-24 AG

Ein weiches, natürliches Strahlbild, kein Spritzwasser und sehr geräuscharm. Als Alternative zum Austausch des vorhandenen Luftsprudlers bei den Arco 1+5, Mio 3 und Fuoco 1+5 Armaturen. **Für Hochdruck-Armaturen, Außengewinde M24x1, H 18 mm, inkl. Gummidichtung.**

5010178	chrom	10,17	<b>12,10 €</b>
5010179	edelstahlfinish	15,29	<b>18,20 €</b>
5010202	schwarz matt	18,91	<b>22,50 €</b>



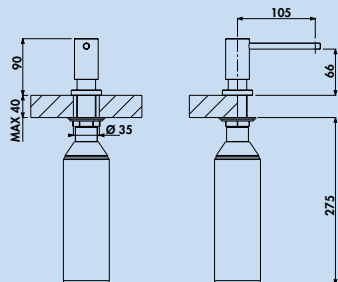

### Pulito 1

Spülmittelspender. Inhalt 500 ml. Der einfach zu montierende Spender überzeugt durch korrosionsbeständige Materialien, einfache Reinigung und unkompliziertes Nachfüllen ohne Ausbau des Dispensers.  
— Bohr-Ø 27 mm

5011230 chrom	106,13	126,29 €
5011231 edelstahlfinish	163,61	194,70 €



### Passato

Die Passato Armaturen sind romantisch, verspielt und herzlich. Sie verstehen sich als Absage an alles geradlinige Kalte und sorgen für Harmonie an jedem Spülbecken. Landhaus Stimmung in der Küche.

**5 Jahre Herstellergarantie (außer auf Verschleißteile)**

**Ihren Anspruch auf Kundenservice in der Garantiezeit regeln wir individuell nach Absprache.**

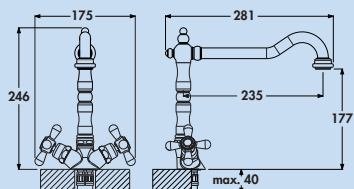
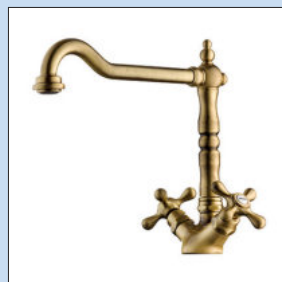

### Passato 1

Zweigriffarmatur. Mit schwenkbarem Auslauf.

- Schwenkbereich 360°
- Bohr-Ø 35 mm

5011232 chrom, Hochdruck	163,61	<b>194,70 €</b>
5011233 altmessing, Hochdruck	213,19	<b>253,70 €</b>
5011234 altsilber, Hochdruck	213,19	<b>253,70 €</b>

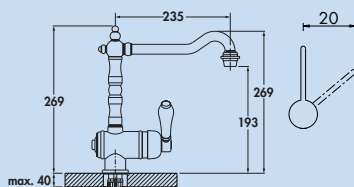

### Passato 2



Einhebelmischer. Mit schwenkbarem Auslauf, seitlichem Hebel in weiß und Keramikkartusche.

- Schwenkbereich 360°
- Bohr-Ø 35 mm

5011235 chrom, Hochdruck	278,66	<b>331,61 €</b>
5011236 altmessing, Hochdruck	330,92	<b>393,79 €</b>
5011237 altsilber, Hochdruck	330,92	<b>393,79 €</b>

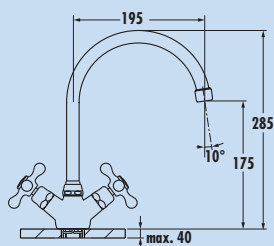

### Passato 3

Zweigriffarmatur. Mit schwenkbarem Auslauf.

- Schwenkbereich 360°
- Bohr-Ø 35 mm

5011238 chrom, Hochdruck	158,24	<b>188,31 €</b>
--------------------------	--------	-----------------

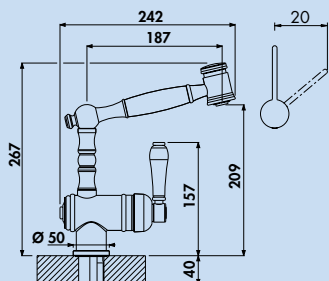

### Passato 4



BELGAQUA

Einhebelmischer. Mit schwenkbarem Auslauf, seitlichem Hebel und Keramikkartusche. Mit **herausziehbarer Schlauchbrause** (Strahl/Brause umstellbar).

- Schwenkbereich 200°
- Bohr-Ø 35 mm

5011227 chrom, Hochdruck	474,03	<b>564,10 €</b>
5011228 altmessing, Hochdruck	593,28	<b>706,00 €</b>
5011229 altsilber, Hochdruck	593,53	<b>706,30 €</b>



### Raw

Der imposante rohe Metall-Armaturenkörper, der einer massiven Industriearmatur nachempfunden ist, gibt der Küche ein einzigartiges Gesicht. Dabei harmonisiert das Design des herausziehbaren Auslaufs in Form einer Verschraubung mit dem seitlichen Hebel und rundet die "Industrial Style" Anmutung ab.

**5 Jahre Herstellergarantie (außer auf Verschleißteile)**

Ihren Anspruch auf Kundenservice in der Garantiezeit regeln wir individuell nach Absprache.

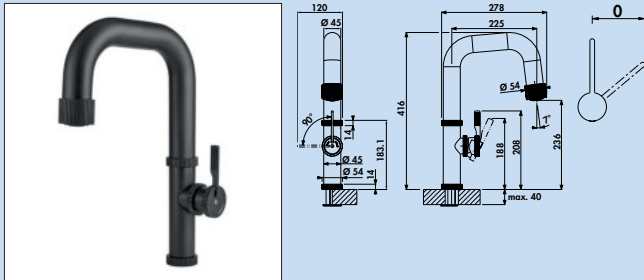

### Raw



Einhebelmischer. Mit **schwenk-/herausziehbarer** Schlauchbrause aus Metall (Strahl/Brause umstellbar), seitlichem Hebel und Keramikkartusche.

- Schwenkbereich 360°
- Bohr-Ø 35 mm

5011275	graphit, Hochdruck	651,09	774,80 €
5011276	schwarz matt, Hochdruck	581,85	692,40 €



### Turno Solo

Turno Solo spiegelt die besonderen Designelemente aus der Funktionsspüle Corno Turno wider. Die klare reduzierte Formensprache des Auslaufes und des integrierten Bedienknobels, wurde überzeugend in das Design dieser schlanken Solitärarmatur zur konventionellen Spülenmontage übernommen.

**5 Jahre Herstellergarantie (außer auf Verschleißteile)**

**Ihren Anspruch auf Kundenservice in der Garantiezeit regeln wir individuell nach Absprache.**

**Design by tbSTUDIO, Berlin.**

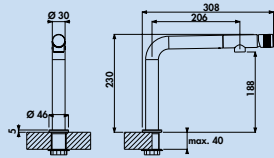

### Turno Solo

Einhebelmischer. Mit schwenkbarem Auslauf, integrierter Kopfsteuerung und Keramikkartusche.

- ergonomische Bedienbarkeit durch Kopfsteuerung am Auslaufende
- die hohe Auslaufposition ermöglicht einfaches Befüllen höherer Gefäße
- Laminarstrahlregler
- Schwenkbereich 200°
- Bohr-Ø 35 mm

<b>5011282</b> chrom, Hochdruck	345,46	<b>411,10 €</b>
<b>5011283</b> edelstahlfinish, Hochdruck	416,30	<b>495,40 €</b>

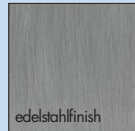
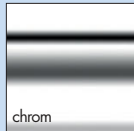



### Urban

Eleganz, Ergonomie und Funktionalität auf hohem Niveau. Eine Armatur, die im Küchenalltag mit viel Bewegungsfreiheit und flexibler Nutzung zeigt, was sie kann. In vier aktuellen Farbstellungen weiß sie sich auf jeder Spüle vorteilhaft in Szene zu setzen.

**5 Jahre Herstellergarantie (außer auf Verschleißteile)**

**Ihren Anspruch auf Kundenservice in der Garantiezeit regeln wir individuell nach Absprache.**

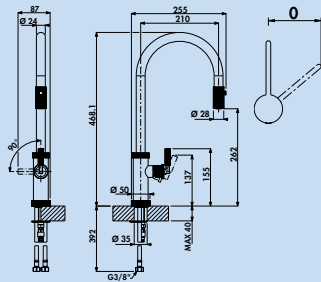

edelstahlfinish

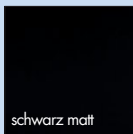

schwarz matt

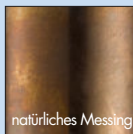

natürliches Messing

### Urban



Einhebelmischer. Mit **schwenk-/herausziehbarer** Schlauchbrause aus Metall (Strahl/Brause umstellbar), seitlichem Hebel und Keramikkartusche.

Natürliches Messing: Farbabweichungen zwischen den einzelnen Komponenten möglich. Nachdunkeln im Laufe der Zeit ist materialbedingt möglich.

- Schwenkbereich 360°
- Bohr-Ø 35 mm

<b>5011279</b> edelstahlfinish, Hochdruck	437,06	<b>520,10 €</b>
<b>5011280</b> schwarz matt, Hochdruck	386,64	<b>460,10 €</b>
<b>5011281</b> natürliches Messing, Hochdruck	319,16	<b>379,80 €</b>



### Drive

Antrieb als Charaktereigenschaft. Die Drive Armaturen hegen ein Faible für ihr Tagewerk. Erhaben warten sie auf die nächste Aufgabe und überzeugen, scheinbar mühelos, durch Harmonie und Eleganz.

Die Drive 1, 1S, 2 und 5 beinhalten in der Hochdruck-Variante einen **Verbrühschutz**, der es erlaubt, eine Höchsttemperatur an der Kartusche einzustellen.

**5 Jahre Herstellergarantie (außer auf Verschleißteile)**

**Ihren Anspruch auf Kundenservice in der Garantiezeit regeln wir individuell nach Absprache.**

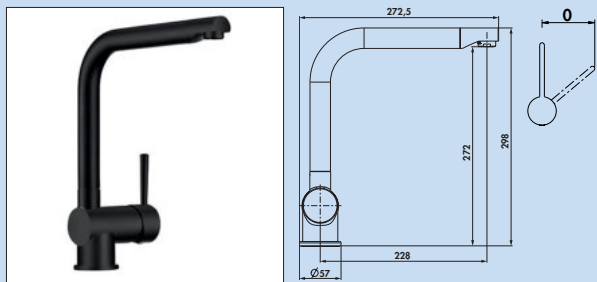

### Drive 1



Einhebelmischer. Mit schwenkbarem Auslauf, seitlichem Hebel und Keramikkartusche.

- Schwenkbereich 360°
- Bohr-Ø 35 mm

5011060	chrom, Hochdruck	141,18	168,00 €
5011062	chrom, Niederdruck	164,71	196,00 €
5011061	edelstahlfarbig, Hochdruck	163,87	195,01 €
5011063	edelstahlfarbig, Niederdruck	183,19	218,00 €
5011059	schwarz matt, Hochdruck	166,39	198,00 €
5011058	schwarz matt, Niederdruck	189,08	225,01 €

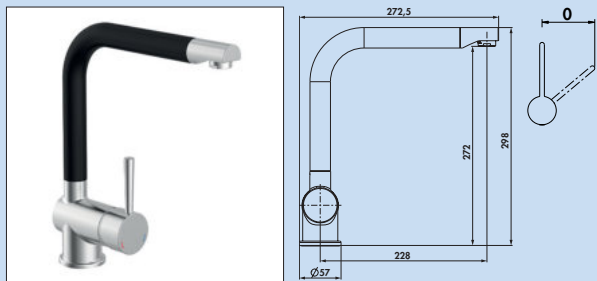

### Drive 1S



Einhebelmischer. Mit **schwenkbarem Auslauf, schwarz**, seitlichem Hebel und Keramikkartusche.

- **Verbrühschutz** (Höchsttemperatur an der Kartusche einstellbar)
- Schwenkbereich 360°
- Bohr-Ø 35 mm

5011089	edelstahlfarbig/schwarz, Hochdruck	190,76	227,00 €
---------	------------------------------------	--------	----------

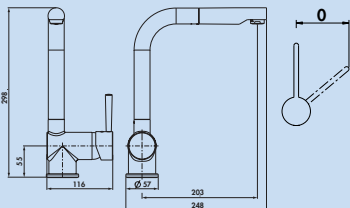

### Drive 2



Einhebelmischer. Mit **schwenk-/herausziehbarem** Auslauf, seitlichem Hebel und Keramikkartusche.

- **Verbrühschutz** (Höchsttemperatur an der Kartusche einstellbar)
- Schwenkbereich 360°
- Bohr-Ø 35 mm

5011064 chrom, Hochdruck 193,28 **230,00 €**

5011087 chrom, Niederdruck 215,13 **256,00 €**

5011065 edelstahlfarbig, Hochdruck 221,85 **264,00 €**

5011088 edelstahlfarbig, Niederdruck 242,86 **289,00 €**

5011096 schwarz matt, Hochdruck 223,53 **266,00 €**

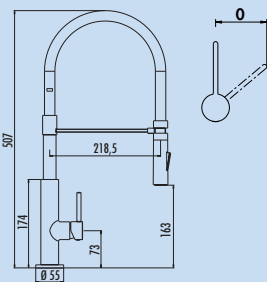

### Drive 4



Einhebelmischer. Mit seitlichem Hebel, 2-Strahl-Handbrause und Keramikkartusche. Bogenauslauf in schwarz vormontiert. Bogenausläufe in rot und grau liegen alternativ bei.

- Schwenkbereich 360°
- Bohr-Ø 35 mm

5011090 edelstahlfarbig, Hochdruck 289,92 **345,00 €**

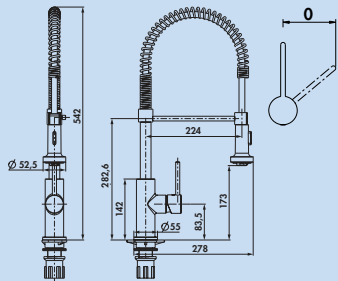
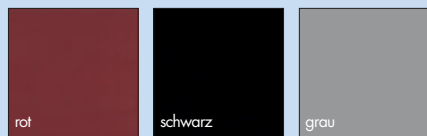

### Drive 5



Einhebelmischer. Mit seitlichem Hebel, mit in einer Spiralfeder geführten 2-Strahl-Handbrause und Keramikkartusche.

- **Verbrühschutz** (Höchsttemperatur an der Kartusche einstellbar)
- Schwenkbereich 360°
- Bohr-Ø 35 mm

5011066 chrom, Hochdruck 236,97 **281,99 €**

5011067 edelstahlfarbig, Hochdruck 264,71 **315,00 €**

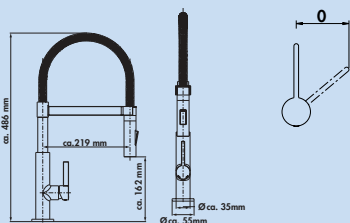

### Drive 6



Einhebelmischer. Mit seitlichem Hebel, 2-Strahl-Handbrause und Keramikkartusche. Bogenauslauf mit Soft-Touch-Schlauch und Auslauf mit Magnethalterung.

- Schwenkbereich 360°
- Bohr-Ø 35 mm

5011094 schwarz matt, Hochdruck 276,47 **329,00 €**

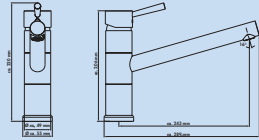

### Glacier 1



Einhebelmischer. Mit schwenkbarem Auslauf, Keramikkartusche, **ECO-Funktion** (CLICK-Kartusche) und **Verbrühschutz**.

- Schwenkbereich 150°
- Bohr-Ø 35 mm

5011068	chrom, Hochdruck	157,14	187,00 €
5011069	edelstahlfarbig, Hochdruck	176,47	210,00 €

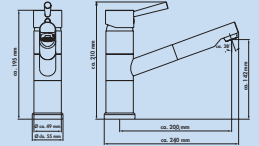

### Glacier 2



Einhebelmischer. Mit **schwenk-/herausziehbarem** Auslauf, Keramikkartusche, **ECO-Funktion** (CLICK-Kartusche) und **Verbrühschutz**.

- Schwenkbereich 90°
- Bohr-Ø 35 mm

5011070	chrom, Hochdruck	184,03	219,00 €
5011071	edelstahlfarbig, Hochdruck	199,16	237,00 €

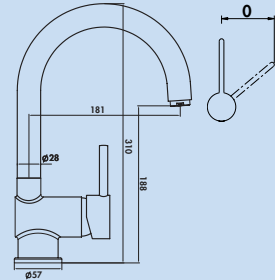

### Dargo



Einhebelmischer. Mit schwenkbarem Auslauf, seitlichem Hebel, Keramikkartusche und **Verbrühschutz**.

- Schwenkbereich 360°
- Bohr-Ø 35 mm

5011079	chrom, Hochdruck	134,45	160,00 €
---------	------------------	--------	----------





### Drizza

Durch einfaches nach unten Schwenken des Auslaufs die ideale Lösung vor dem Fenster.

**5 Jahre Herstellergarantie (außer auf Verschleißteile)**

Ihren Anspruch auf Kundenservice in der Garantiezeit regeln wir individuell nach Absprache.

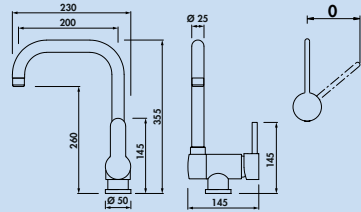

### Drizza Fensterarmatur



Einhebelmischer. Mit schwenkbarem Auslauf und Keramikkartusche.

- Höhe gekippt nur 77 mm
- Schwenkbereich 360°
- Bohr-Ø 35 mm

5011076 chrom, Hochdruck

178,99 213,00 €

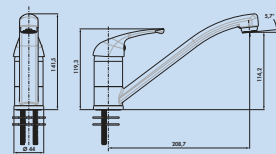
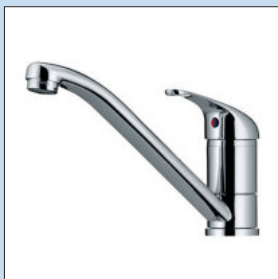

### Venus 1



Einhebelmischer. Mit schwenkbarem Auslauf und Keramikkartusche.

- Schwenkbereich 360°
- Bohr-Ø 32 mm

5011007 chrom, Hochdruck

94,12 112,00 €



### Casa

Ob als normale Küchen- oder Fensterarmatur, die LINEA Casa Armaturenserie bietet attraktives Design und uneingeschränkte Funktionalität. Die Casa 1 beinhaltet eine CLICK-Kartusche mit **ECO-Funktion**. Der 100 %ige Wasserdurchlauf ist nach Überwinden des Widerstands gegeben.

**5 Jahre Herstellergarantie (außer auf Verschleißteile)**

Ihren Anspruch auf Kundenservice in der Garantiezeit regeln wir individuell nach Absprache.

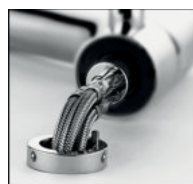

Casa 5 Fensterarmatur

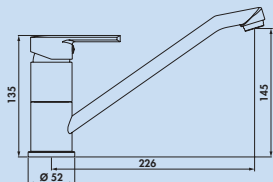

### Casa 1



Einhebelmischer. Mit schwenkbarem Auslauf und Keramikkartusche.

- Schwenkbereich 360°
- Bohr-Ø 35 mm

5011053 chrom, Hochdruck 104,20 **124,00 €**

5011054 chrom, Niederdruck 125,21 **149,00 €**

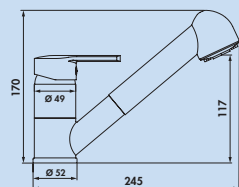

### Casa 2



Einhebelmischer. Mit herausziehbarer Schlauchbrause (Strahl/Brause umstellbar) und Keramikkartusche.

- Schwenkbereich 90°
- Bohr-Ø 35 mm

5011055 chrom, Hochdruck 171,43 **204,00 €**

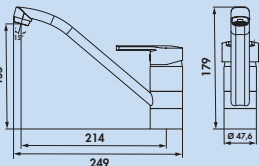

### Casa 5 Fensterarmatur



Einhebelmischer. Mit schwenkbarem Auslauf und Keramikkartusche.

- Höhe gekippt nur 30 mm
- Schwenkbereich 360°
- Bohr-Ø 35 mm

5011057 chrom, Hochdruck 156,30 **186,00 €**

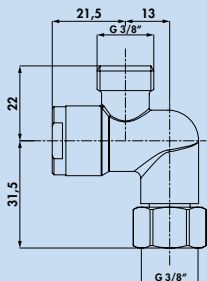

### Schutzfilter Ecco 1

Für Eckventile DN 10. Mit Filtereinsatz und lösbarer Schraube. Schützt die Kartusche vor Schmutzeinspülungen. Bei Hochdruckarmaturen werden zwei Filter benötigt, bei Niederdruckarmaturen nur ein Filter.

5031005 3/8", chrom 28,99 **34,50 €**

# ARMATE®

## Ideal Standard



Kompetenz und Konsequenz  
für die Küche



Armaturen

■ Ceraplan Neo	Seite 95
Ceralook	Seite 96
Ceraflex	Seite 97
Cerafit	Seite 98
Schmutzfilter Ecco	Seite 98
Gusto L	Seite 99
Gusto E	Seite 100



Ideal Standard

Ideal Standard führt hochwertige Materialien, exzellentes Design und modernste Technik zusammen und hat sich damit zu einem der weltgrößten Armaturen-Hersteller gemacht.

Ideal Standard ist der Erfinder der Kartuschen mit keramischen Dichtscheiben. Diese Technologie gewährleistet einwandfreie Funktion und Komfort bei hoher Lebensdauer.



Ideal Standard gibt **5 Jahre Garantie** auf jedes einzelne Produkt, wenn die Montage durch eine Fachkraft erfolgt. Zusätzlich werden **10 Jahre Nachkaufgarantie** auf alle Ersatzteile gewährt. Bedingungen siehe [naber.com/de/garantie/](https://naber.com/de/garantie/).

Außerdem bietet Ideal Standard einen **flächendeckenden Kundendienst**.

Alle Armaturen entsprechen selbstverständlich der Trinkwasserverordnung sowie der zugehörigen deutschen und europäischen Norm.

Werkskundendienst:  
Ideal Standard  
Tel. +49 228 521580  
Fax +49 1805 521589  
[kundendienst@idealstandard.de](mailto:kundendienst@idealstandard.de)  
[www.idealstandard.com](http://www.idealstandard.com)



### Ceraplan Neo

Diese neue Serie begeistert, denn sie hat alles, was eine moderne Küchenarmatur braucht: klares, sachliches Design und hochwertige Verarbeitung. Die EASY-FIX Befestigung erleichtert die schnelle und unkomplizierte Montage. Alle Hochdruck-Modelle enthalten die **CLICK-Kartusche** und **Temperaturkontrolle**. Die ECO-Funktion spart bis zu 50 % Wasser und schont so Umwelt und Geldbeutel. Dank des Permanent-Stops kann die gewünschte Höchsttemperatur voreingestellt werden. Die Hochdruckmodelle sind mit einem Antikalkstrahlregler ausgestattet. Dank der weichen Elastomer-Oberfläche können Kalkablagerungen einfach entfernt werden.

**5 Jahre Herstellergarantie**

**Werkskundendienst**

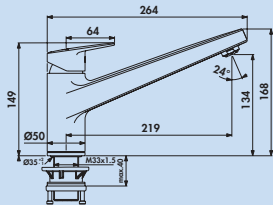

### Ceraplan Neo 1



Einhebelmischer. Mit schwenkbarem Gussauslauf und Keramikkartusche.  
– Schwenkbereich 360°  
– Bohr-Ø 35 mm

5024123 chrom, Hochdruck	268,91	<b>320,00 €</b>
5024124 chrom, Niederdruck	335,29	<b>399,00 €</b>

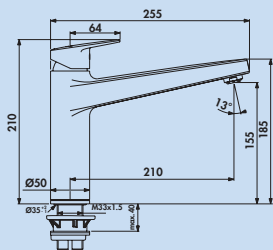

### Ceraplan Neo 2



Einhebelmischer. Mit schwenkbarem Gussauslauf und Keramikkartusche.  
– Schwenkbereich 360°  
– Bohr-Ø 35 mm

5024125 chrom, Hochdruck	319,33	<b>380,00 €</b>
5024126 chrom, Niederdruck	428,57	<b>510,00 €</b>

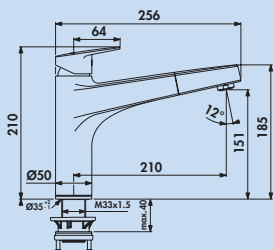

### Ceraplan Neo 3



Einhebelmischer. Mit **schwenk-/herausziehbarem** Auslauf und Keramikkartusche.  
– Schwenkbereich 120°  
– Bohr-Ø 35 mm

5024127 chrom, Hochdruck	386,55	<b>459,99 €</b>
5024128 chrom, Niederdruck	498,32	<b>593,00 €</b>



### Ceralook

Ceralook kombiniert Praktikabilität und Eleganz in einer Armaturlinie, die kaum Wünsche offen lässt. Ihr markantes Design setzt Akzente in jeder Küche. Einfach schön, vielseitig und unglaublich praktisch.

Alle Modelle enthalten die **Temperaturkontrolle**. Ceralook 1 + 2 Hochdruck enthalten zusätzlich die **CLICK-Kartusche**.

**5 Jahre Herstellergarantie**

**Werkskundendienst**

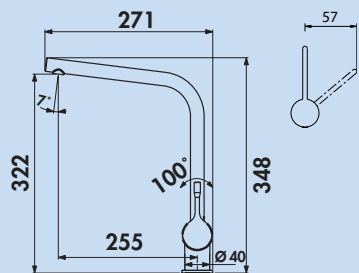

### Ceralook 1



Einhebelmischer. Mit schwenkbarem Auslauf, seitlichem Hebel und Keramikkartusche.

- Schwenkbereich 360°
- Bohr-Ø 35 mm

5024116 chrom, Hochdruck	245,38	292,00 €
5024119 chrom, Niederdruck	293,28	349,00 €
5024118 schwarz matt, Hochdruck	378,15	450,00 €

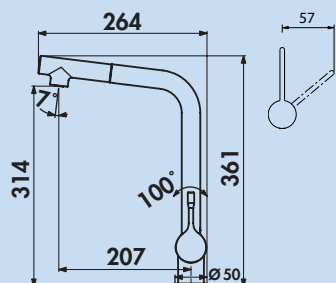

### Ceralook 2



Einhebelmischer. Mit **schwenk-/herausziehbarem** Auslauf, seitlichem Hebel und Keramikkartusche.

- Schwenkbereich 360°
- Bohr-Ø 35 mm

5024120 chrom, Hochdruck	344,54	410,00 €
5024121 chrom, Niederdruck	392,44	467,00 €

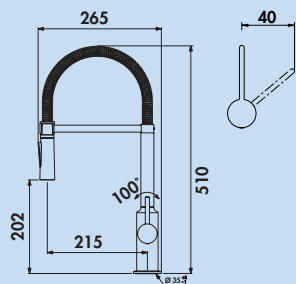

### Ceralook 4



Einhebelmischer. Mit seitlichem Hebel aus Metall, 2-Strahl-Handbrause, Spiralfeder und Keramikkartusche.

- Schwenkbereich 360°
- Bohr-Ø 35 mm

5024122 chrom, Hochdruck	468,07	557,00 €
--------------------------	--------	----------



### Ceraflex

Ceraflex ist der Allrounder unter den Küchenarmaturen. Sie überzeugt durch ihr zeitloses und zugleich modernes Design. Dank **BlueStart-Technologie**, welche in der Mittelstellung kaltes Wasser liefert, lässt sich Energie und Wasser einsparen. Warmwasser lässt sich durch Drehen des Griffes nach links zumischen. Zusätzlich verfügt die Kartusche über eine **Temperaturkontrolle**. Hierbei kann die Höchsttemperatur an der Kartusche eingestellt werden. Die Armaturen sind mit einer 38 mm langlebigen **CLICK-Kartusche** ausgestattet. Die EASY-FIX Befestigung bei den Modellen Ceraflex 1 und 3 erleichtert die schnelle und unkomplizierte Montage. Als Fensterarmatur vor dem Küchenfenster ist Ceraflex die clevere Alternative. Mit einem Handgriff lässt sie sich herausziehen und umklappen.

5 Jahre Herstellergarantie

Werkskundendienst



Ceraflex 5 Fensterarmatur

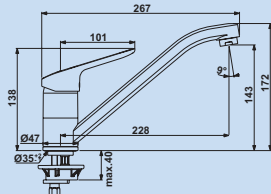

### Ceraflex 1



Einhebelmischer. Mit schwenkbarem Auslauf und Keramikkartusche.  
– Schwenkbereich 360°  
– Bohr-Ø 35 mm

5024160 chrom, Hochdruck	152,94	182,00 €
5024161 chrom, Niederdruck	172,27	205,00 €

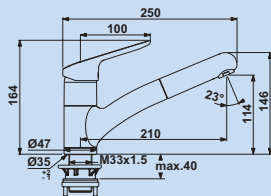

### Ceraflex 2



Einhebelmischer. Mit **schwenk-/herausziehbarem** Auslauf und Keramikkartusche.  
– Schwenkbereich 120°  
– Bohr-Ø 35 mm

5024162 chrom, Hochdruck	216,81	258,00 €
5024163 chrom, Niederdruck	262,18	311,99 €

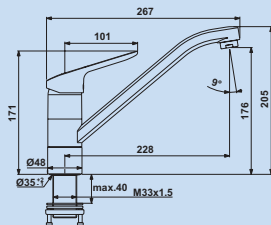

### Ceraflex 5 Fensterarmatur



Einhebelmischer. Mit schwenkbarem Auslauf und Keramikkartusche.  
– **Höhe gekippt nur 25 mm**  
– Schwenkbereich 360°  
– Bohr-Ø 35 mm

5024166 chrom, Hochdruck	190,76	227,00 €
--------------------------	--------	----------

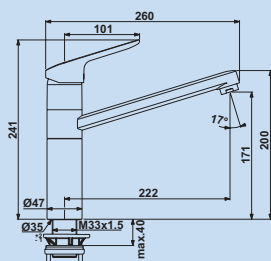

### Ceraflex 3



Einhebelmischer. Mit schwenkbarem Auslauf und Keramikkartusche.  
– Schwenkbereich 360°  
– Bohr-Ø 35 mm

5024164 chrom, Hochdruck	181,51	216,00 €
5024165 chrom, Niederdruck	204,20	243,00 €



### Cerafit

Cerafit Küchenarmaturen punkten durch Funktionalität und einem guten Preis-Leistungs-Verhältnis. Alle Modelle verfügen über eine **CLICK-Kartusche**. Die innovative **BlueStart Technologie** (Cerafit 1 und 3) liefert in der Mittelstellung kaltes Wasser und spart damit Energie und Wasser. Warmes Wasser lässt sich durch Drehen des Griffes nach links zumischen. Zusätzlich verfügt die Kartusche über eine **Temperaturkontrolle**. Hierbei kann die Höchsttemperatur an der Kartusche eingestellt werden.

Die Armaturen sind mit einer 38 mm langlebigen Kartusche ausgestattet. Ausnahme: Cerafit 2 ist mit einer 47 mm Kartusche ausgestattet. Die EASY-FIX Befestigung erleichtert die schnelle und unkomplizierte Montage.

**5 Jahre Herstellergarantie**

**Werkskundendienst**

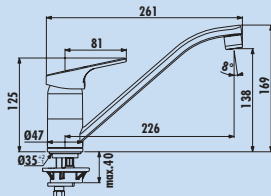

### Cerafit 1



Einhebelmischer. Mit schwenkbarem Auslauf und Keramikkartusche.

- Schwenkbereich 360°
- Bohr-Ø 35 mm

5024150 chrom, Hochdruck	117,65	140,00 €
5024151 chrom, Niederdruck	145,38	173,00 €

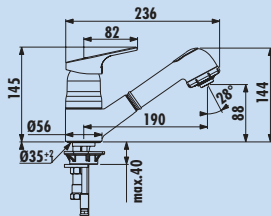

### Cerafit 2



Einhebelmischer. Mit **herausziehbarer Schlauchbrause** (Strahl/Brause umstellbar) und Keramikkartusche.

- Schwenkbereich 120°
- Bohr-Ø 35 mm

5024152 chrom, Hochdruck	210,08	250,00 €
5024153 chrom, Niederdruck	260,50	310,00 €

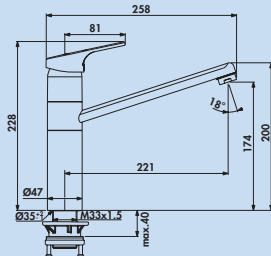

### Cerafit 3



Einhebelmischer. Mit schwenkbarem Rohrauslauf und Keramikkartusche.

- Schwenkbereich 360°
- Bohr-Ø 35 mm

5024154 chrom, Hochdruck	176,47	210,00 €
5024155 chrom, Niederdruck	195,80	233,00 €

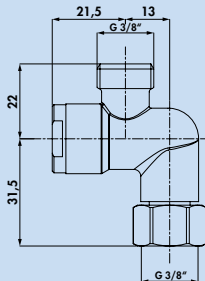

### Schutzfilter Ecco 1

Für Eckventile DN 10. Mit Filtereinsatz und lösbarer Schraube. Schützt die Kartusche vor Schmutzeinspülungen. Bei Hochdruckarmaturen werden zwei Filter benötigt, bei Niederdruckarmaturen nur ein Filter.

5031005 3/8", chrom	28,99	34,50 €
---------------------	-------	---------





### Gusto L

Auf effektvolle Art sind bei Gusto L ein hoher Auslauf mit einer geringen Fallhöhe des Wassers kombiniert. Der besonders lange, röhrenförmige Auslauf beeindruckt als innovatives Design-Merkmal. Zusammen mit der überraschenden Farbgestaltung präsentiert sich Gusto L als Küchenarmatur-Serie mit deutlich visionärem Charakter.

Der SmartShine-Look entsteht durch modernste Oberflächenveredelung in PVD Technologie. Außer in chrom ist Gusto L in den Farben brushed gold, sun rose, edelstahlfinish und magnetic grey erhältlich.

Der Auslauf ist schwenkbar und sorgt für einen großen Aktionsradius an der Spüle. Eine überdurchschnittlich lange Lebensdauer garantiert die hochwertige 28 mm Flow-Kartusche mit einstellbarer **Temperaturkontrolle**. Gusto L schützt zuverlässig vor Verbrühungen und lässt sich besonders leicht montieren. Die EASY-FIX Befestigung der Gusto L1 erleichtert die schnelle und unkomplizierte Montage.

**5 Jahre Herstellergarantie**

**Werkskundendienst**

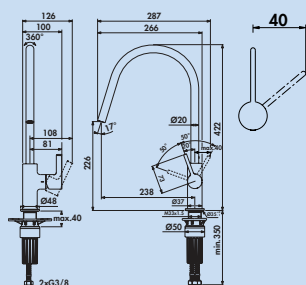

### Gusto L1



Einhebelmischer. Mit schwenkbarem Auslauf, seitlichem Metallhebel und Keramikkartusche.

- Schwenkbereich 360°
- Bohr-Ø 35 mm

5024170	chrom, Hochdruck	289,08	344,01 €
5024171	brushed gold, Hochdruck	462,18	549,99 €
5024172	magnetic grey, Hochdruck	462,18	549,99 €
5024173	edelstahlfinish, Hochdruck	462,18	549,99 €
5024174	sun rose, Hochdruck	462,18	549,99 €
5024191	chrom, Niederdruck	337,82	402,01 €

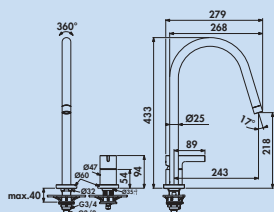

### Gusto L2



Zweiloch-Einhebelmischer. Mit schwenkbarem Auslauf, separat zu positionierendem Metallhebel und Keramikkartusche.

- Schwenkbereich 360°
- Bohr-Ø 35 mm

5024180	chrom, Hochdruck	499,16	594,00 €
5024181	brushed gold, Hochdruck	798,32	950,00 €
5024182	magnetic grey, Hochdruck	798,32	950,00 €
5024183	edelstahlfinish, Hochdruck	798,32	950,00 €
5024184	sun rose, Hochdruck	798,32	950,00 €



### Gusto E

Das faszinierende Armaturen-Design von Gusto E basiert auf ihrer fast quadratischen Form und ihrer schillernden Farbauswahl. Durch moderne PVD-Beschichtung erscheinen die SmartShine-Oberflächen wie brushed gold, sun rose, edelstahlfinish oder magnetic grey. Klassisches Chrom steht als fünfte Farbversion zur Verfügung. Während die Farbgebungen Eleganz ausstrahlen, betont der eckig gestaltete, hohe Auslauf von Gusto E seine Rolle als Pionier für ein besonderes Küchenambiente. Der Auslauf ist 360° schwenkbar.

Die Küchenarmatur schützt vor Verbrühungen und enthält einen verdeckten Strahlregler. Eine überdurchschnittlich lange Lebensdauer garantiert die hochwertige 28 mm Flow-Kartusche mit einstellbarer **Temperaturkontrolle**. Für einen sicheren Stand und ein unkompliziertes Befestigen der Armatur sorgt das EASY-FIX Montagesystem.

**5 Jahre Herstellergarantie**

**Werkskundendienst**

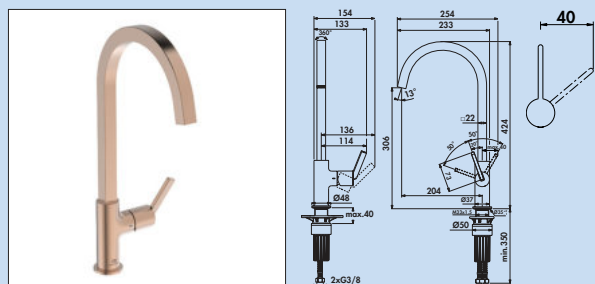

### Gusto E1



Einhebelmischer. Mit schwenkbarem Auslauf, seitlichem Metallhebel und Keramikkartusche.

- Schwenkbereich 360°
- Bohr-Ø 35 mm

<b>5024175</b> chrom, Hochdruck	319,33	<b>380,00 €</b>
<b>5024176</b> brushed gold, Hochdruck	499,16	<b>594,00 €</b>
<b>5024177</b> magnetic grey, Hochdruck	499,16	<b>594,00 €</b>
<b>5024178</b> edelstahlfinish, Hochdruck	499,16	<b>594,00 €</b>
<b>5024179</b> sun rose, Hochdruck	499,16	<b>594,00 €</b>

<b>5024192</b> chrom, Niederdruck	369,75	<b>440,00 €</b>
-----------------------------------	--------	-----------------

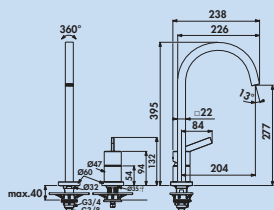

### Gusto E2



Zweiloch-Einhebelmischer. Mit schwenkbarem Auslauf, separat zu positionierendem Metallhebel und Keramikkartusche.

- Schwenkbereich 360°
- Bohr-Ø 35 mm

<b>5024185</b> chrom, Hochdruck	549,58	<b>654,00 €</b>
<b>5024186</b> brushed gold, Hochdruck	964,71	<b>1148,00 €</b>
<b>5024187</b> magnetic grey, Hochdruck	964,71	<b>1148,00 €</b>
<b>5024188</b> edelstahlfinish, Hochdruck	964,71	<b>1148,00 €</b>
<b>5024189</b> sun rose, Hochdruck	964,71	<b>1148,00 €</b>

ARMATE®

KLUDI

KLUDI 

Offen für alle Wünsche



Armaturen

 M2	Seite 103
Mix	Seite 104
E-GO-L Sensor	Seite 105
E-GO Voice	Seite 106
Steel	Seite 107
LINE XS	Seite 108
Bingo Star XS	Seite 109
Scope	Seite 110
Bingo Star	Seite 111
Schmutzfilter Ecco	Seite 111



### Armatur vor dem Fenster

Der einzigartige Bajonettverschluss: Armatur einfach umlegen, Fenster öffnen.

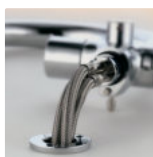

### Kein Kalk

Hochwertige Cascade-Strahlregler wirken extrem kalkvorbeugend.



### Laminar-Strahlregler

Kein Spritzwasser, weiches, natürliches Strahlbild, dadurch sehr geräuscharm. Der Laminarstrahlregler kommt ohne Luftwirbelung aus, dadurch wird u.a. der Entstehung von Aerosolen vorgebeugt.



### Beweglicher Strahlregler

Sicherstellen, dass die Armatur den Wasserstrahl dorthin lenkt, wo es am wenigsten spritzt. Dank KLUDI ist das ganz einfach. Der Strahlformer **s-pointer** lässt sich mit einem Fingerdruck exakt justieren – wenn die Armatur montiert ist, kann individuell bestimmt werden, wohin der Strahl gelenkt wird.

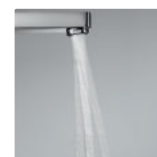

### CLIP-IT

- Schnellkupplung für schnelle und sichere Montage von Armaturen mit Auszugsbrause/-auslauf.
- einfaches Aufstecken des Endstücks vom Schlauch auf den passenden Adapter am Armaturenkörper
- kein Werkzeug mehr notwendig



### DO-IT

- flexible Anschlusschläuche
- mind. 450 mm
- keine Verlängerungen mehr notwendig



### CLICK-IT

- das neue Kontergewicht zum Klipsen
- kein Werkzeug mehr notwendig



KLUDI gibt **5 Jahre Garantie** auf jedes einzelne Produkt (außer auf Verschleißteile), wenn die Montage durch eine Fachkraft erfolgt. Zusätzlich werden **10 Jahre Nachkaufgarantie** auf alle Ersatzteile gewährt. Bedingungen siehe [kludi.de](http://kludi.de)

Außerdem bietet KLUDI einen **flächendeckenden Kundendienst**.

Alle Armaturen entsprechen selbstverständlich der Trinkwasserverordnung sowie der zugehörigen deutschen und europäischen Norm.

Werkkundendienst:  
 KLUDI  
 Tel. +49 2373 904234  
 Fax +49 2373 904243  
[kundendienst@kludi.de](mailto:kundendienst@kludi.de)  
[www.kludi.de](http://www.kludi.de)



**M2**

Die neue M2 zeichnet sich durch ihr filigranes Design aus, das klar und reduzierte Formen in die Küche bringt. Der extrem flach, dynamisch angesetzte Auslauf verleiht im Zusammenspiel mit dem schlanken Hebel der Armatur ihre moderne, frische Anmutung, die sich optimal in ein junges, urbanes Küchenambiente einfügt.

**5 Jahre Herstellergarantie (außer auf Verschleißteile)**

**Werkskundendienst**

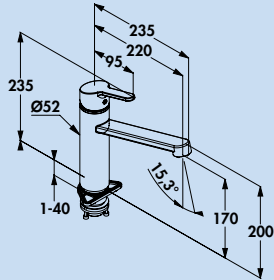

**M2**



Einhebelmischer. Mit schwenkbarem Auslauf und Keramikkartusche mit **Heißwasserbegrenzung.**

- Schwenkbereich 360°
- Bohr-Ø 35 mm
- inkl. DO-IT Anschlusschläuche

**5023076** chrom, Hochdruck

232,77 **277,00 €**



### Mix

Der bewährte Alleskönner ist ein Garant für erstklassige Funktionalität an der Küchenspüle. Mit sanft geschwungenen Formen und geraden Linien beweist sich Kludi Mix auch beim Design als Moderner Klassiker, der Zeiten und Moden überdauert.

**5 Jahre Herstellergarantie (außer auf Verschleißteile)**

Werkskundendienst

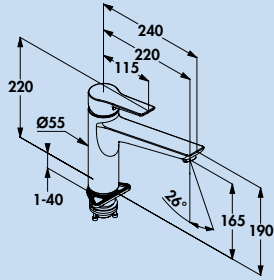

### Mix 1



Einhebelmischer. Mit schwenkbarem Auslauf, geschlossenem Hebel und Keramikkartusche mit **Heißwasserbegrenzung**.

- Schwenkbereich 360°
- Bohr-Ø 35 mm
- inkl. DO-IT Anschlussschläuche

5023134	chrom, Hochdruck	352,94	420,00 €
5023135	schwarz matt, Hochdruck	419,33	499,00 €

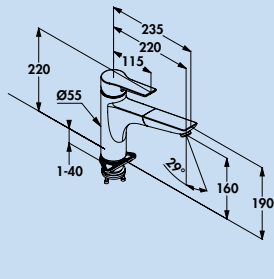

### Mix 2



Einhebelmischer. Mit **schwenk-/herausziehbarem** Auslauf, geschlossenem Hebel und Keramikkartusche mit **Heißwasserbegrenzung**.

- Schwenkbereich 110°
- Bohr-Ø 35 mm
- inkl. DO-IT Anschlussschläuche
- inkl. CLIP-IT Schnellkupplung
- inkl. CLICK-IT Schlauchgewicht

5023136	chrom, Hochdruck	451,26	537,00 €
5023137	schwarz matt, Hochdruck	517,65	616,00 €



### E-GO-L Sensor

Die Armatur ist mit einem Sensor ausgestattet (patentierte Elektronik), der eine berührungslose Bedienung möglich macht. Mittels Hand oder Gefäß wird dabei der Wasserlauf in Gang gesetzt. Das ist dann besonders praktisch, wenn die Hände schmutzig sind, nur eine oder keine Hand frei ist oder Wasser schnell zum kurzen Abspülen von Obst und zum Füllen von Gefäßen gebraucht wird. Die Temperatur ist dabei bedarfsgerecht einstellbar. Mit der ebenfalls steuerbaren Nachlaufzeit geht Wasser nicht ungenutzt verloren. Eine manuelle Bedienung ist immer möglich. Der leicht zu aktivierende Reinigungsmodus ermöglicht ungestörtes Putzen. Die patentierte Elektronik ist tausendfach erprobt.

**5 Jahre Herstellergarantie (außer auf Verschleißteile)**

**Werkskundendienst**

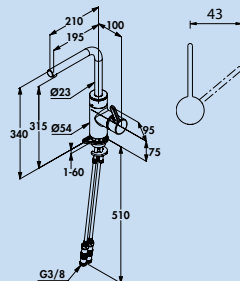
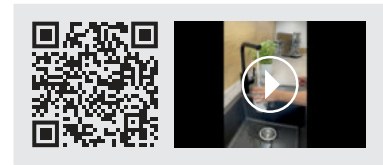

### E-GO-L Sensor



Einhebelmischer. Mit schwenkbarem Auslauf, Laminarstrahlregler und Keramikkartusche mit **Heißwasserbegrenzung**. Inkl. eingebautem Sensor für eine berührungslose Bedienung und Schmutzsieb.

- wahlweise per Sensor oder manuell bedienbar
- Wassermenge und Temperatur sind bedarfsgerecht einstellbar
- der Wasserlauf wird durch Handbewegung aktiviert
- Reinigungsmodus für problemlose Reinigung der Armatur integriert
- Sensorzeit für umweltfreundlichen und sparsamen Wasserverbrauch einstellbar
- mit der steuerbaren Nachlaufzeit geht kein Tropfen ungenutzt verloren
- Schwenkbereich 360°
- Bohr-Ø 35 mm
- inkl. DO-IT Anschlusschläuche

<b>5023128</b> chrom, mit Netzstecker, Hochdruck	890,76	<b>1060,00 €</b>
<b>5023129</b> schwarz matt, mit Netzstecker, Hochdruck	972,27	<b>1157,00 €</b>



### E-GO Voice

Smarte Funktionen an der Spüle für das Plus an Hygiene: Zusätzlich zur mechanischen und digitalen Bedienung lässt sich E-GO Voice auch berührungslos per Sprache steuern. Für diesen Bedienkomfort muss die formschöne Küchenarmatur ins häusliche WLAN eingebunden sein. Die programmierbaren Sprachbefehle werden als Routinen in Google Home oder Amazon Alexa hinterlegt. Mit der leicht zu handhabenden S-FLOW-App lassen sich Spülprogramme abrufen, die Durchflussmenge pro Minute lässt sich festlegen oder eine Kindersicherung einrichten. Für Bewegungsfreiheit an der Spüle sorgt die herausziehbare Geschirrbrause mit zwei Strahlarten. Inklusive Wassersparfunktion. Wahlweise in Chrom oder Schwarz matt.

**5 Jahre Herstellergarantie (außer auf Verschleißteile)**

Werkskundendienst

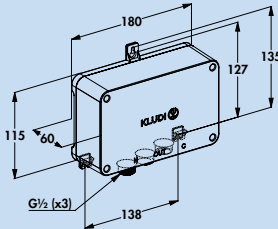
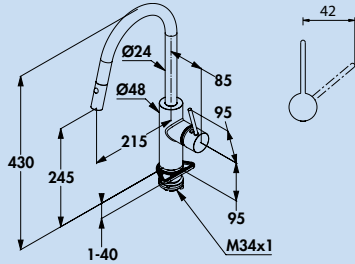

### E-GO Voice



Einhebelmischer. Mit **schwenk-/herausziehbarer** Schlauchbrause (Strahl/Brause umstellbar), Laminarstrahlregler und elektronischer Kartusche mit **Heißwasserbegrenzung** (per App einstellbar). Inkl. Sprachsteuerung und mechanischer Bedienung.

- wahlweise per Sprachsteuerung (verbunden über WLAN mit Amazon Alexa/Google Home), S-FLOW-APP oder manuell bedienbar
- Voice Control: programmierbare Sprachbefehle zur berührungslosen Bedienung
- zwei individuell voreingestellte Wassermengen sind über den digitalen Hebel abrufbar
- die S-FLOW-APP beinhaltet eine mögliche Kindersicherung und informiert zudem über Wasser- und Energieverbräuche
- Schwenkbereich 360°
- Bohr-Ø 35 mm
- inkl. DO-IT Anschlusschläuche
- inkl. CLICK-IT Schlauchgewicht

**5023140** chrom, mit Netzstecker, Hochdruck 1668,07 **1985,00 €**

**5023141** schwarz matt, mit Netzstecker, Hochdruck 2092,44 **2490,00 €**





### Steel

Die pure Eleganz des Edelstahls. Qualität erreicht ihre höchste Stufe, wenn sie keine Kompromisse macht. Steel geht diesen Weg. Die Spültisch-Einhandmischer sind aus reinem Edelstahl mit außergewöhnlich fein gebürsteter Oberfläche gefertigt. Ihr massives Material macht sie extrem langlebig und robust. Die puristischen Armaturen bewähren sich als hochfunktionale Küchenwerkzeuge und strahlen zugleich eine unübertroffene Wertigkeit aus. Nur Edelstahl besitzt diese kühle Eleganz, die Küchen neu inszeniert.

#### Edelstahl

5 Jahre Herstellergarantie (außer auf Verschleißteile)

Werkskundendienst

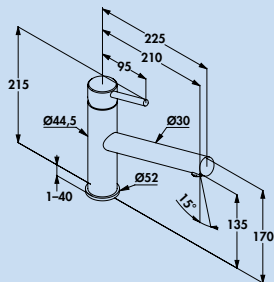

### Steel 1



Einhebelmischer. Mit schwenkbarem Auslauf und Keramikkartusche.

- Schwenkbereich 360°
- Bohr-Ø 35 mm

5023124 Edelstahl, Hochdruck

326,05 388,00 €

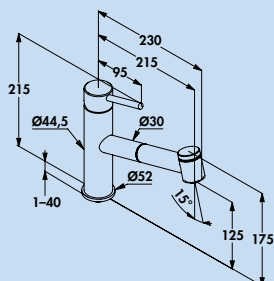

### Steel 2



Einhebelmischer. Mit **schwenk-/herausziehbarer** Schlauchbrause aus Massiv Edelstahl (Strahl/Brause umstellbar) und Keramikkartusche.

- Schwenkbereich 110°
- Bohr-Ø 35 mm

5023125 Edelstahl, Hochdruck

473,11 563,00 €

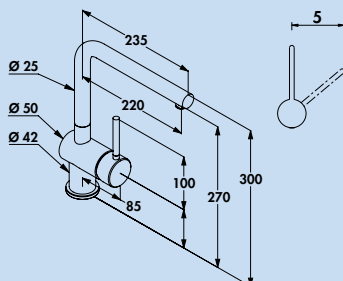
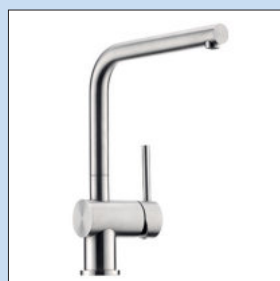

### Steel L1



Einhebelmischer. Mit schwenkbarem Auslauf, seitlichem Hebel und Keramikkartusche.

- Schwenkbereich 360°
- Bohr-Ø 35 mm
- inkl. DO-IT Anschlusschläuche

5023126 Edelstahl, Hochdruck

355,46 423,00 €

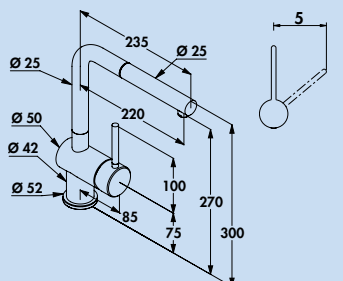
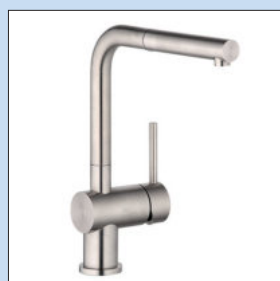

### Steel L2



Einhebelmischer. Mit **schwenk-/herausziehbarem** Auslauf, seitlichem Hebel und Keramikkartusche.

- Schwenkbereich 180°
- Bohr-Ø 35 mm
- inkl. DO-IT Anschlusschläuche

5023127 Edelstahl, Hochdruck

519,33 618,00 €



### L-INE XS

Der Zusatz "XS" in der Serie kennzeichnet die schlankere Designsprache, welche sich harmonisch der puristischen Ästhetik moderner Küchen anpasst. Eine filigranere Form vom Sockel bis zum Auslauf. Durch den kürzeren Hebel ist eine Montage vor Rückwänden möglich.

**5 Jahre Herstellergarantie (außer auf Verschleißteile)**

**Werkskundendienst**

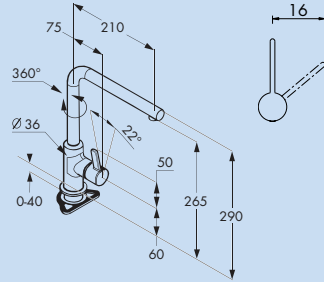

### L-INE XS 1



Einhebelmischer. Mit schwenkbarem Auslauf, seitlichem kurzem Hebel, Keramikkartusche und Laminarstrahlregler.

- Schwenkbereich 360°
- Bohr-Ø 35 mm
- inkl. DO-IT Anschlusschläuche

**5023220** chrom, Hochdruck

249,58 **297,00 €**



### Bingo Star XS

Attraktives Design mit einem ansprechenden hohen und schwenkbaren Auslauf. Durch den kürzeren Hebel ist eine Montage vor Rückwänden möglich.

**5 Jahre Herstellergarantie (außer auf Verschleißteile)**

Werkskundendienst

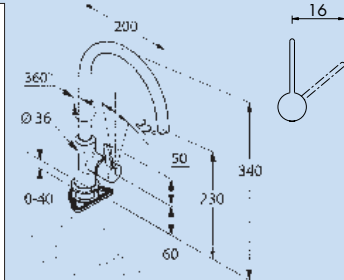

### Bingo Star XS 1



Einhebelmischer. Mit schwenkbarem Auslauf, seitlichem Hebel, Keramikkartusche und Laminarstrahlregler.

- Schwenkbereich 360°
- Bohr-Ø 35 mm
- inkl. DO-IT Anschlusschläuche

5023130 chrom, Hochdruck	249,58	297,00 €
5023138 schwarz matt, Hochdruck	309,24	368,00 €

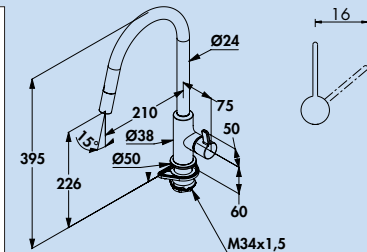

### Bingo Star XS 3



Einhebelmischer. Mit **schwenk-/herausziehbarem** Auslauf, seitlichem Hebel und Keramikkartusche.

- Schwenkbereich 360°
- Bohr-Ø 35 mm
- inkl. DO-IT Anschlusschläuche

5023131 chrom, Hochdruck	368,07	438,00 €
5023139 schwarz matt, Hochdruck	448,74	534,00 €



### Scope

Die neue Kleine im KLUDI Sortiment. Mit ihrem minimalistischen Hebel und der dynamischen Auslaufführung ist Scope wie geschaffen für die modernen Küchen von heute. Selbstbewusst im Design und attraktiv im Preis bietet die Serie Scope eine Hoch- und Niederdruckvariante und eine Variante mit herausziehbarem Auslauf. Die Hochdruckvariante gibt es als weitere XL-Modellvariante mit einem erhöhten Sockel. Die Modelle mit Festauslauf haben einen komfortablen Schwenkbereich von 360° für maximale Bewegungsfreiheit. Die verblüffende Unterfensterlösung: Einfach am Auslauf anheben, hochziehen und zur Seite legen. Sekundensache. Ebenso wie der Aufsatz: Armatur auf den Sockel setzen und kurz nach links drehen. Sofort funktionsbereit durch automatische Arretierung! Scope – da passt einfach alles!

**5 Jahre Herstellergarantie (außer auf Verschleißteile)  
Werkkundendienst**

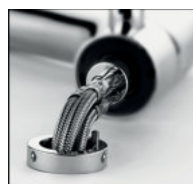

Scope 5 Fensterarmatur

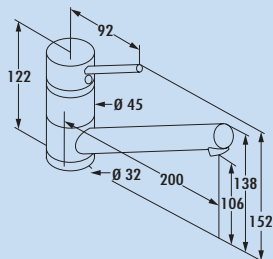

### Scope 1



Einhebelmischer. Mit schwenkbarem Auslauf und Keramikkartusche.  
– Schwenkbereich 360°  
– Bohr-Ø 32 mm

5023084 chrom, Hochdruck	212,61	253,01 €
5023085 chrom, Niederdruck	260,50	310,00 €

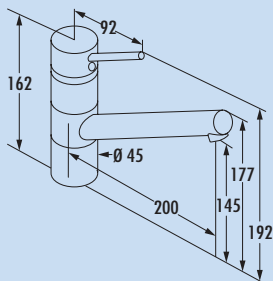

### Scope 2 XL



Einhebelmischer. Mit erhöhtem Sockel, schwenkbarem Auslauf und Keramikkartusche.  
– Schwenkbereich 360°  
– Bohr-Ø 32 mm

5023086 chrom, Hochdruck	258,82	308,00 €
--------------------------	--------	----------

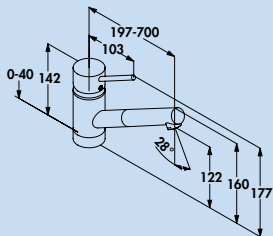
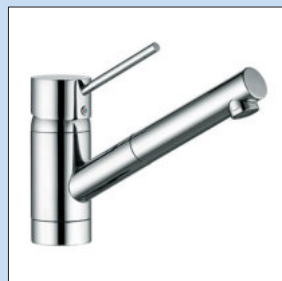

### Scope 4



Einhebelmischer. Mit schwenk-/herausziehbarem Auslauf und Keramikkartusche.  
– Schwenkbereich 110°  
– Bohr-Ø 35 mm

5023088 chrom, Hochdruck	359,66	428,00 €
5023079 chrom, Niederdruck	448,74	534,00 €

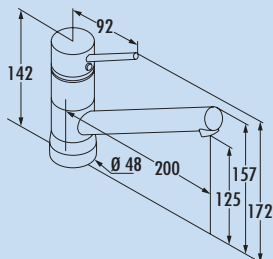
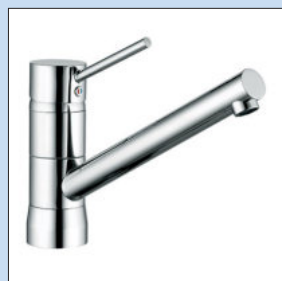

### Scope 5 Fensterarmatur



Einhebelmischer. Mit schwenkbarem Auslauf und Keramikkartusche. Besticht durch kinderleichte Handhabung.  
– Höhe gekippt nur 25 mm  
– Schwenkbereich 360°  
– Bohr-Ø 35 mm  
– inkl. DO-IT Anschlusschläuche

5023087 chrom, Hochdruck	352,94	420,00 €
--------------------------	--------	----------



### Bingo Star

Attraktives Design und eine ansprechende Modellvielfalt bei der Star-Familie. Der hohe, schwenkbare Auslauf sorgt für Bewegungsfreiheit, und die hochwertige Ausstattung mit Keramikkartusche und **Heißwasserbegrenzung** garantiert eine lange, gemeinsame Zukunft.

Die verblüffende Unterfensterlösung: Einfach am Auslauf anheben, hochziehen und zur Seite legen. Sekundensache. Ebenso wie der Aufsatz: Armatur auf den Sockel setzen und kurz nach links drehen. Sofort funktionsbereit durch automatische Arretierung!

Edelstahlfinish – schön wie Edelstahl, resistent wie Chrom.

5 Jahre Herstellergarantie (außer auf Verschleißteile)

Werkskundendienst



Bingo Star 3 Fensterarmatur

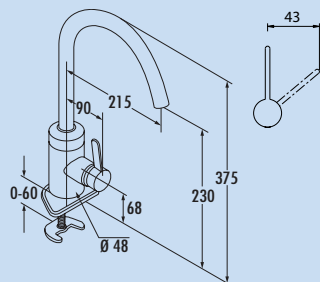

### Bingo Star 1



Einhebelmischer. Mit schwenkbarem Auslauf, seitlichem Hebel und Keramikkartusche. Hochdruckarmatur mit Laminarstrahlregler.

- Schwenkbereich 360°
- Bohr-Ø 35 mm

5023007	chrom, Hochdruck	344,54	410,00 €
5023008	chrom, Niederdruck $\downarrow$	415,97	495,00 €
5023034	edelstahlfinish, Hochdruck	540,34	643,00 €
5023012	edelstahlfinish, Niederdruck $\downarrow$	623,53	742,00 €

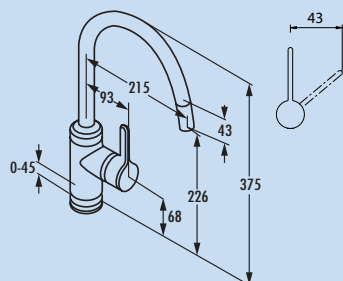

### Bingo Star 2



Einhebelmischer. Mit **schwenk-/herausziehbarem** Auslauf, seitlichem Hebel, Keramikkartusche und Laminarstrahlregler.

- Schwenkbereich 230°
- Bohr-Ø 35 mm
- inkl. CLIP-IT Schnellkupplung

5023009	chrom, Hochdruck	490,76	584,00 €
5023035	edelstahlfinish, Hochdruck	649,58	773,00 €

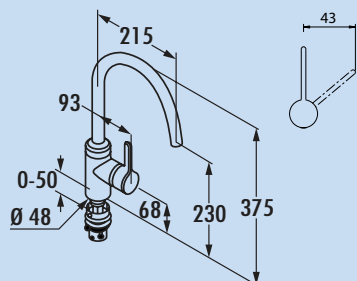

### Bingo Star 3 Fensterarmatur



Einhebelmischer. Mit schwenkbarem Auslauf, Keramikkartusche und Laminarstrahlregler.

- **Höhe gekippt nur 25 mm**
- Schwenkbereich 360°
- Bohr-Ø 35 mm
- inkl. DO-IT Anschlussschläuche

5023010	chrom, Hochdruck	536,13	637,99 €
5023036	edelstahlfinish, Hochdruck	777,31	925,00 €

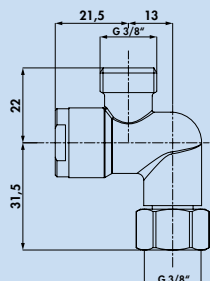

### Schmutzfilter Ecco 1

Für Eckventile DN 10. Mit Filtereinsatz und lösbarer Schraube. Schützt die Kartusche vor Schmutzeinspülungen. Bei Hochdruckarmaturen werden zwei Filter benötigt, bei Niederdruckarmaturen nur ein Filter.

5031005	3/8", chrom	28,99	34,50 €
---------	-------------	-------	---------



# ARMATE®

## Waschtisch- armaturen

Modernste Technik  
für Entspannung pur

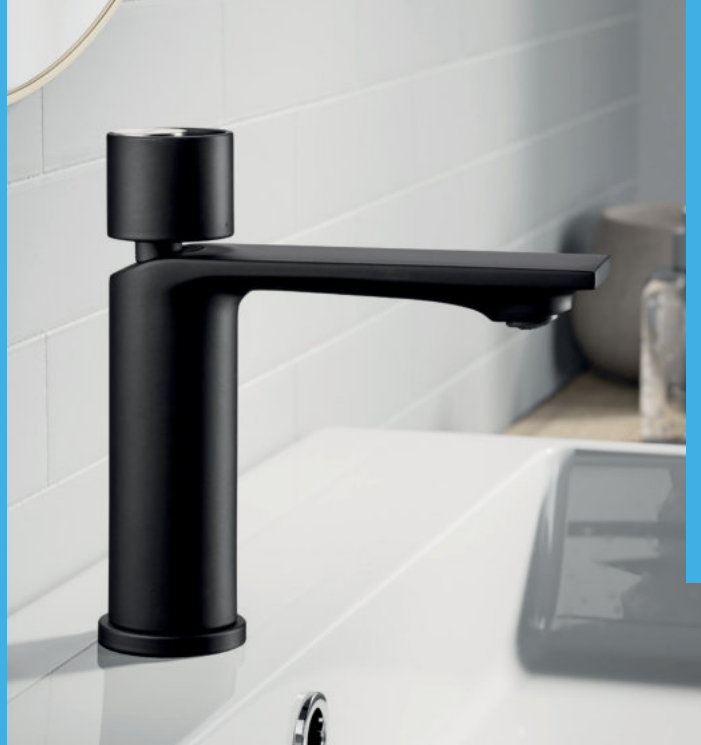

Armaturen

■ Glam Bad	Seite 114
Glam Leva Bad	Seite 114
Stile Bad	Seite 115
Sottile Bad	Seite 116
Kardon Bad	Seite 117
Ceraflex Bad	Seite 118
Ceraplan Bad	Seite 118
Cerafine O Bad	Seite 118
Connect Air	Seite 118
Zenta Bad	Seite 119
Pure & Easy Bad	Seite 119
Objekta Bad	Seite 119
Pure & Solid Bad	Seite 119



### Glam Bad

Reduziert in der Gestaltung, elegant und zeitlos. Im Blickpunkt des Konzepts die klare Linie eines ausgewogenen Spiels mit strenger Geometrie.

**5 Jahre Herstellergarantie (außer auf Verschleißteile)**

**Ihren Anspruch auf Kundenservice in der Garantiezeit regeln wir individuell nach Absprache.**

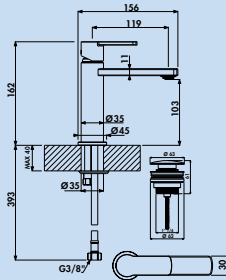

### Glam 1 Bad



Einhebelmischer. Mit Keramikkartusche. Mit Ablaufgarnitur Klick-Komfort (ohne Überlauf).  
— Bohr-Ø 35 mm

5011285 chrom, Hochdruck	241,85	<b>287,80 €</b>
5011286 schwarz matt, Hochdruck	320,08	<b>380,90 €</b>

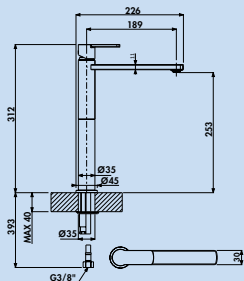

### Glam 2 Bad



Einhebelmischer. Mit Keramikkartusche. Besonders geeignet für den Einsatz mit Aufsatzwaschbecken.  
— ohne Ablaufgarnitur  
— Bohr-Ø 35 mm

5011287 chrom, Hochdruck	286,05	<b>340,40 €</b>
5011288 schwarz matt, Hochdruck	364,12	<b>433,30 €</b>

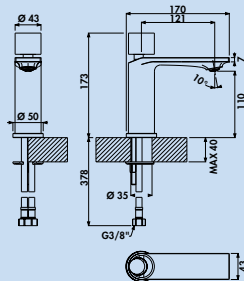

### Glam Leva Bad



Einhebelmischer. Mit Keramikkartusche. Mit Ablaufgarnitur Klick-Komfort (ohne Überlauf).  
— Bohr-Ø 35 mm

5011297 chrom, Hochdruck	302,69	<b>360,20 €</b>
5011298 schwarz matt, Hochdruck	406,97	<b>484,29 €</b>





### Stile Bad

Minimalistische Eleganz, perfekt proportioniert. Bestehend in Funktion und Ausführung. Badkultur pur, die sofort ins Auge fällt.

**5 Jahre Herstellergarantie (außer auf Verschleißteile)**

**Ihren Anspruch auf Kundenservice in der Garantiezeit regeln wir individuell nach Absprache.**

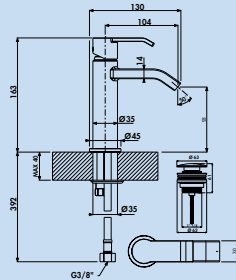

### Stile 1 Bad



Einhebelmischer. Mit Keramikkartusche. Mit Ablaufgarnitur Klick-Komfort (ohne Überlauf).  
— Bohr-Ø 35 mm

5011289 chrom, Hochdruck	229,24	<b>272,80 €</b>
5011290 schwarz matt, Hochdruck	311,18	<b>370,30 €</b>

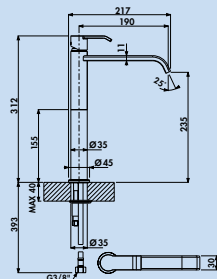

### Stile 2 Bad



Einhebelmischer. Mit Keramikkartusche. Besonders geeignet für den Einsatz mit Aufsatzwaschbecken.  
— ohne Ablaufgarnitur  
— Bohr-Ø 35 mm

5011291 chrom, Hochdruck	277,06	<b>329,70 €</b>
5011292 schwarz matt, Hochdruck	356,05	<b>423,70 €</b>



### Sottile Bad

Formvollendetes Design, bei dem die Gegensätze harmonieren: Die weich anmutende Robustheit wirkt vertraut und tritt absolut eigenständig auf. Ein Statement für Ausgewogenheit und gute Laune – charmant und stilvoll.

**5 Jahre Herstellergarantie (außer auf Verschleißteile)**

**Ihren Anspruch auf Kundenservice in der Garantiezeit regeln wir individuell nach Absprache.**

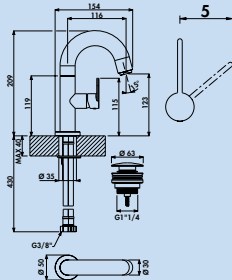

### Sottile 1 Bad



Einhebelmischer. Mit Keramikkartusche. Mit Ablaufgarnitur Klick-Komfort.

- Schwenkbereich 360°
- Bohr-Ø 35 mm

**5011293** chrom, Hochdruck 268,74 **319,80 €**

**5011294** schwarz matt, Hochdruck 357,90 **425,90 €**

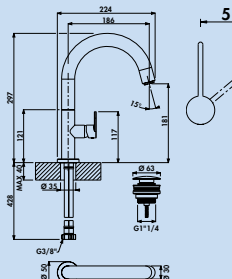

### Sottile 2 Bad



Einhebelmischer. Mit Keramikkartusche. Mit Ablaufgarnitur Klick-Komfort.

Besonders geeignet für den Einsatz mit Aufsatzwaschbecken.

- Schwenkbereich 360°
- Bohr-Ø 35 mm

**5011295** chrom, Hochdruck 287,90 **342,60 €**

**5011296** schwarz matt, Hochdruck 373,19 **444,10 €**



### Kardon

Elegantes und formschönes Design auf den Punkt gebracht. Schnörkellos, schlicht und daher optisch passend zu jedem Waschtisch.

**5 Jahre Herstellergarantie (außer auf Verschleißteile)**

Ihren Anspruch auf Kundenservice in der Garantiezeit regeln wir individuell nach Absprache.

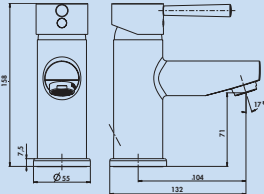

### Kardon 1 Bad



Einhebelmischer. Mit Zugstangen-Ablaufgarnitur 1 1/4", Keramikkartusche, **ECO-Funktion** (CLICK-Kartusche) und **Verbrühschutz**.  
— Bohr-Ø 35 mm

**5011084** chrom, Hochdruck 136,13 **161,99 €**

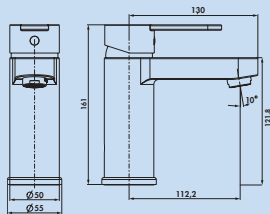

### Kardon 2 Bad



Einhebelmischer. Mit Zugstangen-Ablaufgarnitur 1 1/4" und Keramikkartusche.  
— Bohr-Ø 35 mm

**5011086** chrom, Hochdruck 167,23 **199,00 €**

**5011095** schwarz matt, Hochdruck 198,74 **236,50 €**

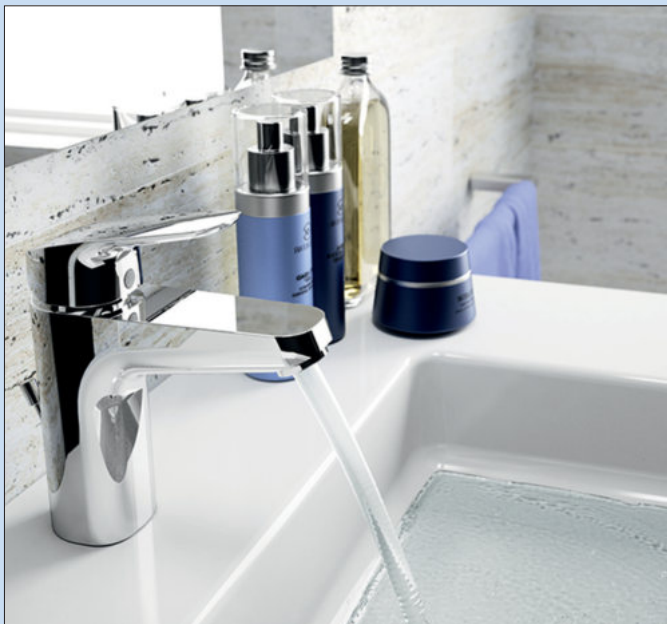

### Ceraflex Bad

Genießen Sie die perfekte Balance zwischen Eleganz und Innovation. Clevere Funktionen kombiniert mit Sicherheit machen Badarmaturen von Ideal Standard zu dem, was sie sind.

**5 Jahre Herstellergarantie**

**Werkskundendienst**

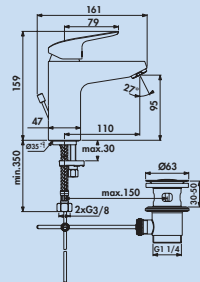

### Ceraflex Bad



Einhebelmischer. Mit Zugstangen-Ablaufgarnitur 1 1/4", Keramikkartusche und ECO-Funktion (mit Temperaturkontrolle und 5-l-Strahlregler)  
 – Bohr-Ø 35 mm  
 – EASY-FIX Montagesystem

**5024077** chrom, Hochdruck

178,15 **212,00 €**

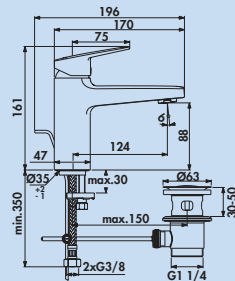

### Ceraplan Bad



Einhebelmischer. Mit Zugstangen-Ablaufgarnitur 1 1/4", Keramikkartusche und ECO-Funktion (mit Temperaturkontrolle und 5-l-Strahlregler).  
 – Bohr-Ø 35 mm  
 – EASY-FIX Montagesystem

**5024078** chrom, Hochdruck

235,29 **280,00 €**

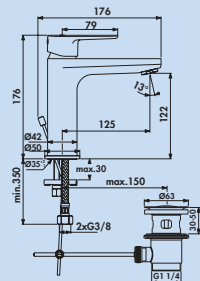

### Cerafine O Bad



Einhebelmischer. Mit Zugstangen-Ablaufgarnitur 1 1/4", Keramikkartusche und ECO-Funktion (mit Temperaturkontrolle und 5-l-Strahlregler).  
 – Bohr-Ø 35 mm  
 – EASY-FIX Montagesystem

**5024079** chrom, Hochdruck

215,97 **257,00 €**

**5024071** schwarz matt, Hochdruck

288,24 **343,01 €**

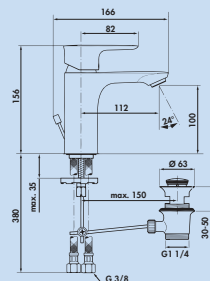

### Connect Air Bad



Einhebelmischer. Mit Zugstangen-Ablaufgarnitur 1 1/4", Keramikkartusche und ECO-Funktion (mit CLICK-Kartusche, Temperaturkontrolle und 5-l-Strahlregler).  
 – Bohr-Ø 35 mm  
 – EASY-FIX Montagesystem

**5024029** chrom, Hochdruck

289,92 **345,00 €**



### Zenta Bad

Die Bad-Serien von Kludi überzeugen durch hohe Funktionalität und umfangreiche Produktvielfalt.

**5 Jahre Herstellergarantie (außer auf Verschleißteile)**

Werkskundendienst

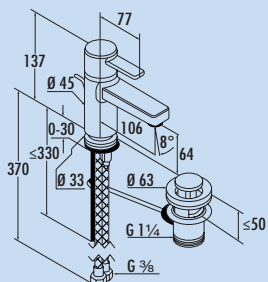

### Zenta Bad



Einhebelmischer. Mit Zugstangen-Ablaufgarnitur 1 1/4", Keramikkartusche und beweglichem Strahlregler s-Pointer.  
— Bohr-Ø 33 mm

**5023080** chrom, Hochdruck

257,98 **307,00 €**

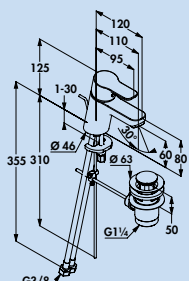

### Pure & Easy Bad



Einhebelmischer. Mit Zugstangen-Ablaufgarnitur 1 1/4" und Keramikkartusche.  
— Bohr-Ø 35 mm

**5023102** chrom, Hochdruck

172,27 **205,00 €**

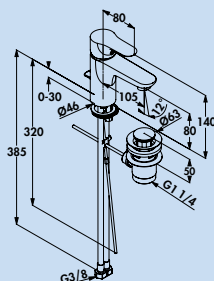

### Objekta Bad



Einhebelmischer. Mit Zugstangen-Ablaufgarnitur 1 1/4" und Keramikkartusche.  
— Bohr-Ø 35 mm

**5023082** chrom, Hochdruck

246,22 **293,00 €**

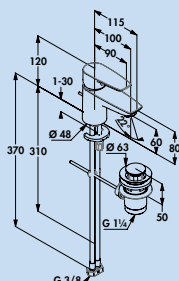

### Pure & Solid Bad



Einhebelmischer. Mit Zugstangen-Ablaufgarnitur 1 1/4" und Keramikkartusche.  
— Bohr-Ø 35 mm

**5023101** chrom, Hochdruck

235,29 **280,00 €**



# ARMATE®

## Warmwasserspeicher

Warmes Wasser – sofort!



- Q5 5-Liter-Speicher      Seite 122
- Untertischgerät
- Small U5      Seite 123
- Untertischgerät TR 1500      Seite 124
- Untertischgerät mit Tropf-  
   und Druckstopp TR 3500      Seite 125



### Q5 5-Liter-Speicher

Der Q5 5-Liter-Speicher stellt eine Neuerung auf dem Gebiet der Untertisch-Kleinspeicher dar. Der Einsatz dieses Wasserspeichers ermöglicht die Verwendung jeder Hochdruckarmatur, auch wenn nur ein Kaltwasseranschluss in der Küche zur Verfügung steht. Einschränkungen bei der Armaturenwahl gehören der Vergangenheit an. Die neuartige Isolierung des Gerätes reduziert die Bereitstellungskosten des heißen Wassers gegenüber einem 5-l-Untertisch-Kleinspeicher deutlich. Der Q5 Wasserspeicher garantiert gleichmäßigen Wasserdruck bei Warm-, Kalt- und Mischwasser.

**Bei einem Wasserdruck von mehr als 4 bar muss bauseits ein Druckminderer vor die Sicherheitsgruppe eingesetzt werden.**

Max. Wasserdruck 5 bar.



### Q5 5-Liter-Speicher



Wasserspeicher. Der kleine Q5 5-Liter-Speicher fällt sofort durch seine kompakte Bauweise auf. Seine Höhe beträgt nur 145 mm. Das Besondere am Q5 ist, dass er auf verschiedene Weise **in oder unter** praktisch allen Küchenschränken untergebracht werden kann. Das Gerät kann liegend oder stehend montiert werden. Ihr Installateur bringt den Speicher unsichtbar hinter der Sockelleiste an und platziert ihn horizontal oder vertikal an der Seiten- oder Rückwand.

**Vorteile** des Q5 5-Liter-Speichers gegenüber einem Speicher mit Anschluss an die Zentralheizung:

- keine Wartezeit
- spart Wasser
- spart Energie
- spart Geld
- keine Niederdruckarmatur nötig

Der Q5 hat darüber hinaus noch weitere Vorteile gegenüber einem herkömmlichen Untertisch-Kleinspeicher:

- **als druckfester Speicher aus hochwertigem Edelstahl können normale Hochdruck Armaturen angeschlossen werden**
- **KEIN lästiges Nachtropfen aus der Armatur!**
- Thermostat von außen einstellbar
- unsichtbar hinter der Sockelleiste zu montieren
- verschiedene Montagemöglichkeiten
- Gesamtkonzept, inklusive druckfester Sicherheitsgruppe und Anschluss-Set

#### Garantie

Auf den Edelstahl-Innenbehälter des Speichers gewähren wir 5 Jahre Herstellergarantie. Für die übrigen Teile gilt eine Herstellergarantie von 2 Jahren. Bedingungen siehe [www.naber.com/de/garantie/](http://www.naber.com/de/garantie/).

#### Technische Daten:

- Anschluss und Temperaturregler seitlich
- 5 Liter Füllvolumen
- Leistung 2200 Watt
- Einstellbereich 30–80 °C
- Aufwärmzeit bis 65 °C 18 min
- Stillstandverlust 21 Watt
- 145 x 540 x 215 mm (H x B x T)

**Einbauhöhe des Wandabflusses (bauseits) 400 mm von der Oberkante des Fußbodens.**

6012007 schwarz matt/grau, für Anschluss in DE, AT, LU 977,38 1163,08 €

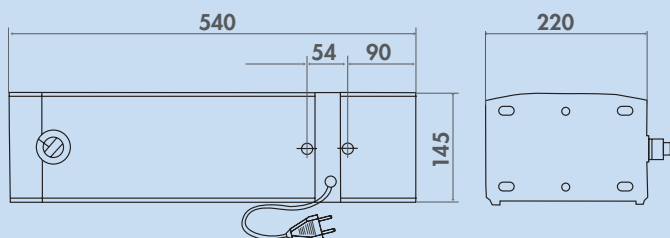





### Untertischgerät Small U5

Zum Anschluss von Niederdruck-Armaturen.  
Durch ein schnelles Aufheizen kann der Wasser- und Stromverbrauch gering gehalten werden. Platzsparender Untertischspeicher um den Raum unter der Küchenspüle anderweitig nutzen zu können.

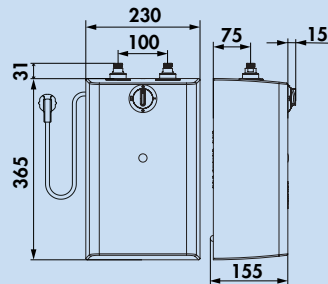

### Untertischgerät Small U5



Warmwasserspeicher.

- Einbautiefe nur 155 mm
- Kleinspeicher 5 Liter, weiß. Offen (drucklos).
- Behälterwerkstoff aus Kunststoff
- Kompaktwärmedämmung
- stufenlose Temperatureinstellung von 30–85 °C
- Mischwassermenge 40 °C 7,5 l
- der Auslauf einer Armatur muss immer frei sein
- möglichst keine Brausenarmatur verwenden
- mit Schutzkontaktstecker und Wandbefestigungsleiste
- durch Ziehen des Netzsteckers rücksetzbarer Sicherheitstemperaturbegrenzer
- Berührungs-/Feuchtigkeitsschutz IP24
- Elektroanschluss 230 V, 50 Hz, 10 A
- steckerfertig, Anschlusswert 2 kW
- Gewicht mit Wasserfüllung 7,4 kg
- Gerätemaß 365 x 230 x 155 mm (H x B x T)
- max. Wasserdruck 4 bar
- max. Durchflussmenge 5 L/min.

6011044 weiß 224,37 267,00 €

#### Optionales Zubehör

6011045 Durchflussmengenmesser, rot 59,92 71,30 €



### Untertischgerät

Zum Anschluss von Niederdruck-Armaturen.

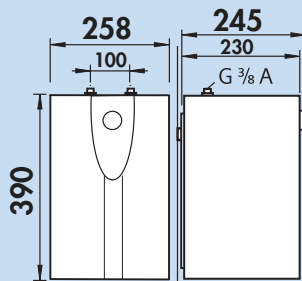
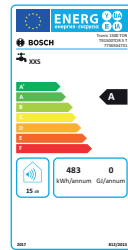

### Untertischgerät TR 1500



Wasserspeicher.

- Kleinspeicher 5 Liter, weiß. Offen (drucklos)
- Behälterwerkstoff aus Kunststoff
- hochwertige Kompaktwärmedämmung
- stufenlose Temperatureinstellung von 35–85 °C
- mit Frostschutzstellung "\*" und Energiesparstellung "e"
- Temperatureinstellung auf Stufe "I" oder Stufe "e" begrenzbar
- Betriebsanzeigelampe
- Mischwassermenge 40 °C 9,5 l
- der Auslauf einer Armatur muss immer frei sein
- möglichst keine Brausenarmatur verwenden
- geringster Bereitschaftsenergieverbrauch (ca. 0,2 kWh bei 65 °C/24 h)
- mit Befestigungsmaterial, Montagebügel
- wieder einschaltbare Sicherheitstemperaturbegrenzung
- Berührungs-/Feuchtigkeitsschutz IP24D
- Elektroanschluss 220–240 V
- steckerfertig, Anschlusswert 2,2 kW
- Gewicht mit Wasserfüllung 7,5 kg
- Gerätemaß (H x B x T) 390 x 258 x 245 mm

6011041 weiß 226,89 270,00 €

#### Optionales Zubehör

6011045 Durchflussmengenmesser, rot 59,92 71,30 €



### Untertischgerät mit Tropf- und Druckstopp

Zum Anschluss von Niederdruck-Armaturen.  
Kein Tropfen aus dem Armaturenauslauf beim Aufheizen, keine Verschwendung von Wasser, sauber und umweltbewusst. Die Druckabschaltung zeigt die Verkalkung an und erkennt den falschen Wasseranschluss ab 0,25 MPa (2,5 bar). In diesen Fällen verriegelt die Druckstopp-Funktion den Kaltwasserzulauf und zeigt so den Überdruck an. Die Druckstopp-Funktion arbeitet ähnlich wie eine Sicherung. Ist der Fehler behoben und der Überdruck beseitigt, kann sie zurückgesetzt werden und der Kleinspeicher steht sofort wieder zur Verfügung.

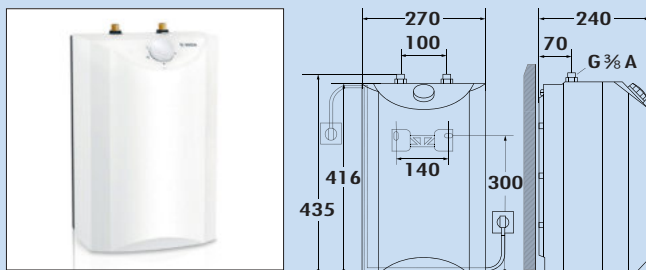
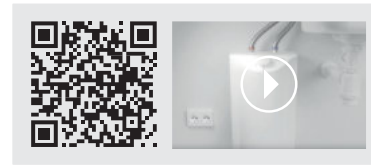
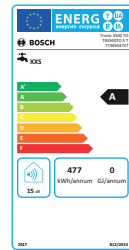

### Untertischgerät TR 3500



Tropfstopp verhindert das Tropfen beim Aufheizen, spart Wasser und verringert Kalkablagerungen. Druckstopp zeigt die Verkalkung an und erkennt den falschen Wasseranschluss ab 0,25 MPa (2,5 bar).

- mit Tropf- und Druckstopp
- CLICKFIX-Montagetechnik spart Zeit und Geld
- Behälterwerkstoff aus Kunststoff mit hochwertiger Lambdapor-Isolierung
- Temperaturwahl stufenlos von ca. 35 °C bis 85 °C mit Raststellungen bei "1", "I" und "e" • Frostschutzstellung
- Betriebsanzeigelampe, Strom-Spar-Blende
- Mischwassermengenangabe auf der Strom-Spar-Blende
- der Auslauf einer Armatur muss immer frei sein
- möglichst keine Brausenarmatur verwenden
- hohe Mischwassermenge 14 Liter 40 °C heißes Wasser
- von außen leicht zugänglicher Erdungskontakt für die Prüfung der elektrischen Sicherheit nach BGV A3
- geringster Bereitschaftsenergieverbrauch von nur 0,18 kWh/d
- sichere Metallwasseranschlüsse aus Messing, farblich gekennzeichnet
- wieder einschaltbare Sicherheitstemperaturbegrenzung
- Berührungs-/Feuchtigkeitsschutz IP24D
- Elektroanschluss 230 V, steckerfertig, Anschlusswert 2,2 kW
- Gewicht mit Wasserfüllung 7,7 kg
- Gerätemaß (H x B x T) 435 x 270 x 240 mm

6011043 weiß 365,55 435,00 €

#### Optionales Zubehör

6011045 Durchflussmengenmesser, rot 59,92 71,30 €



SELECTAkit®

Abfall-  
sammler



Abfallsammler

Intelligenz

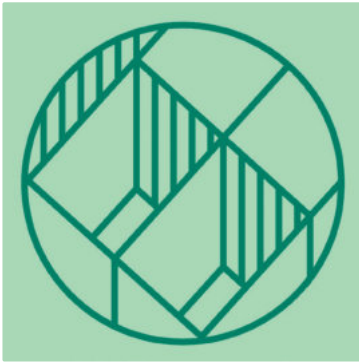

Müll sauber trennen schont natürliche Ressourcen. Gleichzeitig noch Ordnung in den Unterschrank bringen bedeutet Zeitersparnis und komfortable Nachhaltigkeit. So machen die SELECTAkit®-Abfalltrennsysteme verantwortungsbewusstes ökologisches Denken leicht!

Denn für jeden Küchenunterschrank bietet das seit langer Zeit kreativ immer weiter entwickelte SELECTAkit® Abfallsammler-Sortiment das optimale Abfalltrennsystem mit der genau passenden Stauraum-Organisation. Sie sind ausgesprochen praktisch, vielfältig und extrem flexibel: Cox® Base, Cox Stand-UP®, Cox Clan®, Cabbri® ... Und mit Cox Base-Board® und Cox Work® gibt es maßgeschneiderte Ordnungs- und Aufbewahrungssysteme hinzu. Das bedeutet: ungeahnte Staumöglichkeiten für Accessoires und Utensilien, kombiniert mit höchst funktionalem und ergonomischem Design.

# SELECTAkit® Abfallsammler

Aus neuem Denken  
entwickelt sich innovative Technik



Abfallsammler



■ SELECTAkit®  
Auszugstechnik für Frontauszug  
Die anspruchsvolle  
Auszugstechnik Seite 133–170



■ SELECTAkit®  
Auszugstechnik für vorhandene Auszüge  
Das flexible Abfallsystem Seite 171–204



■ SELECTAkit®  
Auszugstechnik für Drehtüren  
Die perfekte Ergänzung von  
Funktionalität und Ergonomie Seite 205–230



■ SELECTAkit®  
Schwenktechnik für Drehtüren  
Die Technik der kürzeren Wege Seite 231–240



■ SELECTAkit®  
Freistehende Behälter, Abfallzerkleinerer  
Überaus praktisch und formschön Seite 241–244

# Sammlerübersicht

## Auszugstechnik für Frontauszug

Seite 133–170



Vollfront  
Frontblende mit einer Unterteilung

### Tiefe 320 mm

Seite

Cox® Base 360 K	146–147, 149
Cox Base-Board®	141–142, 148

### Tiefe 400 mm

Seite

Cox® Base 360 S	135–137, 143–144
Cox® Base Q+	139
Cox® Base Q	140
Cox Base-Board®	141–142, 148
Cox Base-Board® 900	145
Cox® Base 360 S/900-4	145
Cox Cick-E® 600	144
Cox Cick-E® 600 K	149
Cox® Base 460 S	150–152
Cox Cick®	153
LED Fußkick Libero 3.0	153
Cox Work®	154–156
Cox® Base 360 R	157–158
Cox® Base 460 R	159–160

### Tiefe > 400 mm

Seite

Cox Clan®	161–165
Cox Cick®	163
Bio Double 30 BM	168
Tandem 2	168
Müllex Comfort 35/5/4/4	168
Müllex Comfort 35/17/4/4	169
Müllex Oekonom 35/2/2	169
Müllex Boxx 55/60-R Bio	169
Müllex Euro Boxx 55/60 R	170
StopMatic	170
KickMatic	170

## Auszugstechnik für vorhandene Auszüge

Seite 171–204



Vollfront  
Frontblende mit einer Unterteilung  
Frontblende mit einer Unterteilung  
Frontblende mit zwei Unterteilungen

### Tiefe 310 mm

Seite

Cox Stand-UP® 350 K	182–183
Cox® Box 235 K	188–190
Cox® Box 275 K	193–195

### Tiefe 400 mm

Seite

Cox Stand-UP® 250 S	173–175
Cox Stand-UP® 280 S	176–178
Cox Stand-UP® 350 S	179–181
Cox® Box 235 S	185–187
Cox® Box 275 S	191–192
Cox® Box 360 S	197–198
Cox® Box 350 S	199–200

### Tiefe > 400 mm

Seite

Cox® Giallo	201
X-LINE	202–203

## Auszugstechnik für Drehtüren

Seite 205–230



Vollfront  
Frontblende mit einer Unterteilung

### Tiefe 310 mm

Seite

Clap 1–3	206–208
Double 1/Double deluxe	209
Double 3	209
Trenta 1	210
Double Shorty/Trio Shorty	211
Double Shorty plus	212
Double 4	212
Trenta 5	212
Quarta 1	213
Double 2	213
Trenta 6	213
Bio Single 30 DT	214
Big Boy 30/40	214
Double Master/Bio Double Master	215
Trio Master/Bio Master	215–216
Double Master Maxi 40 DT	216
Bio Trio Maxi 40 DT	216
Bio Double 30 DT	217
Bio Trio DT	217
Kitchen Box	217
Solo 3635/3636	218
Tandem 7	218
Trenta 7/8	219
Putzmittelauszug Carry	220
Tandem 7 K/S	220–222
Easy Cargo 1	223
Big Double	223
Double Master 2 DS	228
Trio Master 3 DS	229
Double 2 DS	229
Trenta 6 DS	229

### Ecklösungen

Seite

Corner Boy	224
Rondo plus	225–226
Rollwagen DS	227–228



# Sammlerübersicht

## Schwenntechnik für Drehtüren

Seite 231–240



Vollfront

Frontblende  
mit einer  
Unterteilung

	<b>Seite</b>
Cabbi® junior	232–233
Cabbi®	234–235
Cox® Beep	236
Müllex Single 35	237
Müllex Euro Flexx	237
Vario	237–238
Öko 1	239
Uno 3418	239
Duo 3416	239

## Freistehende Behälter, Abfallzerkleinerer

Seite 241–244



	<b>Seite</b>
Kickboy	242
Pushboy	242
Beta	242
Alpha	243
Dassa	243
Evolution 100	244
Modell 56	244



# SELECTAkit®

## Auszugstechnik für Frontauszug

Die anspruchsvolle Auszugstechnik



Abfallsammler

■ Cox® Base 360 S	Seite 135–137	■ LED Fußkick Libero 3.0	Seite 153
Cox® Base Q	Seite 138–140	Cox Work®	Seite 154–156
Cox Base-Board®	Seite 141–142	Cox® Base 360 R	Seite 157–158
Cox® Base 360 S mit Base-Board®	Seite 142–144	Cox® Base 460 R	Seite 159–160
Cox Cick-E® 600	Seite 144	Cox Clan® 490	Seite 161–163
Cox Base-Board® 900	Seite 145	Cox Cick®	Seite 163
Cox® Base 360 S/900-4	Seite 145	Cox Clan® 580	Seite 164–165
Cox® Base 360 K	Seite 146–147	Ersatzeimer- und Deckelübersicht	Seite 166–167
Cox Base-Board®	Seite 148	Bio Double 30 BM	Seite 168
Cox® Base 360 K mit Base-Board®	Seite 149	Tandem 2	Seite 168
Cox Cick-E® 600 K	Seite 149	Müllex	Seite 168–170
Cox® Base 460 S	Seite 150–152	StopMatic	Seite 170
Cox Cick®	Seite 153	KickMatic	Seite 170

Geeignet für folgende Frontenbilder:



Vollfront



Frontblende mit einer Unterteilung

Bitte Höhen bei Produktgruppen prüfen.

# SELECTAkit®

## Auszugstechnik für Frontauszug

### COX® Base

Anspruchsvolle Einbau-Abfallsammlerlösung, die sich durch hohe Qualität, Komfort und perfekte Auszugstechnik auszeichnet.

- In Langzeittests geprüfte GRASS Vollauszugstechnik mit Synchronisation, Selbsteinzug und Airmatic-Anschlagdämpfung
- Auch unter Vollast höchster Laufkomfort und Seitenstabilität (40 kg Tragkraft)
- Verstärkter Metallgehäuserahmen für die Behälteraufnahme, pulverbeschichtet
- Herausziehbarer Metalldeckel mit Griff-Clip nutzbar als zusätzliche Ablagefläche, pulverbeschichtet
- Lieferbar für vier Schrankbreiten sowie mit Standard- und XXL-Behälterbestückung, nur 400 mm Einbautiefe
- Optionaler 10-Liter-Behälter mit Biodeckel und Aktivkohlefilter
- Passgenaue Montage mit dem "quick&easy" Schnellmontagerahmen

Cox® Base – Vorsprung durch perfekt gedämpfte Auszugstechnik!



nova  
▶▶▶ pro ▶

G\* GRASS

### Der Cox® Base überzeugt durch einfachste Montage:

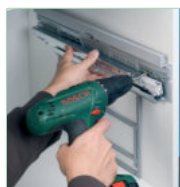

1. GRASS-Führung 470 mm in Seitenteil einlegen und korpusbündig montieren (quick & easy).



2. Ablagedeckel in Kunststoff-Gleitlager einschieben.



3. Auszugsrahmen in Auszugschienen einhängen.



4. Frontbefestigung mit Schablone montieren.



5. Frontplatte in den Auszugsrahmen einhängen und befestigen



6. Behälter einsetzen. Fertig!



### Cox® Base 360 S

Abfallsammler als Frontauszugssystem mit Softeinzug und Anschlagdämpfung.

- Einbauhöhe 360 mm
- Einbautiefe 400 mm
- **Tiefe der Führungsschiene 470 mm**
- "quick&easy"-Montagerahmen für unterschiedliche Korpusstärken (16/19 mm)
- "nova Pro"-Führungsschiene
- funktionales Design

Behälter-Bestückungssystem / Liter					
Korpus	400	450	500	600	900
	10 10		16 10	10 22	22 22 10 10
	22	16 16	16 22	22 22	2,7 2,7 1,2 1,2
				10 10	

Abfallsammler

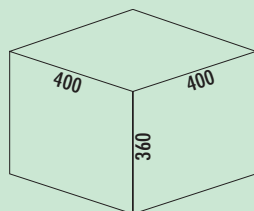

### Cox® Base 360 S/400-1

Mit herausziehbarem Gesamtdeckel.

- Führungsschienentiefe 470 mm
- Abfallvolumen 22 Liter
- Technik: Vollauszug
- Montage: Schrankwand und Frontblende
- **mit Softeinzug und Dämpfung**
- **passend für Cox Work® Utensilienbox (siehe Katalog 1 Seite 154–156/24 DE)**

8012310	hellgrau, H 360 mm	300,00	357,00 €
8013310	anthrazit, H 360 mm	300,00	357,00 €

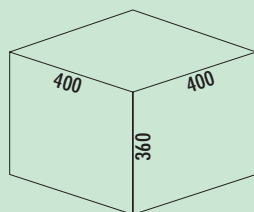
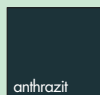

### Cox® Base 360 S/400-2

Mit herausziehbarem Gesamtdeckel.

- Führungsschienentiefe 470 mm
- Abfallvolumen 20 (2 x 10) Liter
- Technik: Vollauszug
- Montage: Schrankwand und Frontblende
- **mit Softeinzug und Dämpfung**

8012300	ohne Biodeckel, hellgrau, H 360 mm	300,00	357,00 €
8013300	ohne Biodeckel, anthrazit, H 360 mm	300,00	357,00 €
8012313	mit Biodeckel, hellgrau, H 360 mm	304,56	362,43 €
8013313	mit Biodeckel, anthrazit, H 360 mm	304,56	362,43 €

#### Optionales Zubehör

8011312	Biodeckel, hellgrau, für 4/ 6/ 7/ 10/ 12,5 Liter	14,79	17,60 €
8013312	Biodeckel, anthrazit, für 4/ 6/ 7/ 10/ 12,5 Liter	14,79	17,60 €
8011178	Biofilter Nachrüstset, schwarz	7,39	8,79 €

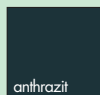

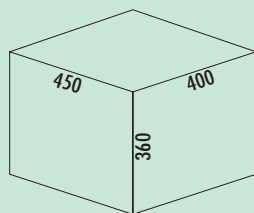

## Cox® Base 360 S/450-2

- Mit herausziehbarem Gesamtdeckel.
- Führungsschiententiefe 470 mm
- Abfallvolumen 32 (2 x 16) Liter
- Technik: Vollauszug
- Montage: Schrankwand und Frontblende
- **mit Softeinzug und Dämpfung**

8012301 hellgrau, H 360 mm 317,14 **377,40 €**

8013301 anthrazit, H 360 mm 317,14 **377,40 €**

### Optionales Zubehör

8012367 Cox Cick®, dunkelgrau/chrom matt 66,47 **79,10 €**

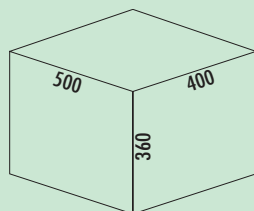

## Cox® Base 360 S/500-2

- Mit herausziehbarem Gesamtdeckel.
- Führungsschiententiefe 470 mm
- Abfallvolumen 38 (1 x 16/1 x 22) Liter
- Technik: Vollauszug
- Montage: Schrankwand und Frontblende
- **mit Softeinzug und Dämpfung**
- **passend für Cox Work® Utensilienbox (siehe Katalog 1 Seite 154–156/24 DE)**

8012303 hellgrau, H 360 mm 325,21 **387,00 €**

8013303 anthrazit, H 360 mm 325,21 **387,00 €**

### Optionales Zubehör

8012367 Cox Cick®, dunkelgrau/chrom matt 66,47 **79,10 €**

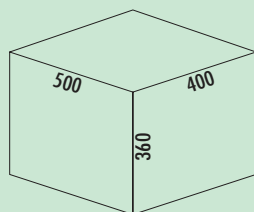

## Cox® Base 360 S/500-3

- Mit herausziehbarem Gesamtdeckel.
- Führungsschiententiefe 470 mm
- Abfallvolumen 36 (2 x 10/1 x 16) Liter
- Technik: Vollauszug
- Montage: Schrankwand und Frontblende
- **mit Softeinzug und Dämpfung**

8012302 ohne Biodeckel, hellgrau, H 360 mm 325,21 **387,00 €**

8013302 ohne Biodeckel, anthrazit, H 360 mm 325,21 **387,00 €**

8012314 mit Biodeckel, hellgrau, H 360 mm 329,80 **392,46 €**

8013314 mit Biodeckel, anthrazit, H 360 mm 329,80 **392,46 €**

### Optionales Zubehör

8011312 Biodeckel, hellgrau, für 4/ 6/ 7/ 10/ 12,5 Liter 14,79 **17,60 €**

8013312 Biodeckel, anthrazit, für 4/ 6/ 7/ 10/ 12,5 Liter 14,79 **17,60 €**

8011178 Biofilter Nachrüstset, schwarz 7,39 **8,79 €**

8012367 Cox Cick®, dunkelgrau/chrom matt 66,47 **79,10 €**

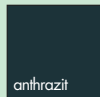
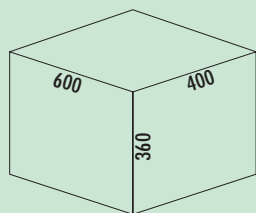

### Cox® Base 360 S/600-2

Mit herausziehbarem Gesamtdeckel.

- Führungsschienentiefe 470 mm
- Abfallvolumen 44 (2 x 22) Liter
- Technik: Vollauszug
- Montage: Schrankwand und Frontblende
- **mit Softeinzug und Dämpfung**
- **passend für Cox Work® Utensilienbox (siehe Katalog 1 Seite 154–156/24 DE)**

8012304	hellgrau, H 360 mm	325,21	<b>387,00 €</b>
8013304	anthrazit, H 360 mm	325,21	<b>387,00 €</b>

#### Optionales Zubehör

8012368	Cox Cick-E® 600, B 600 mm, dunkelgrau/chrom matt	469,83	<b>559,10 €</b>
8012367	Cox Cick®, dunkelgrau/chrom matt	66,47	<b>79,10 €</b>

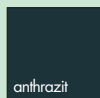
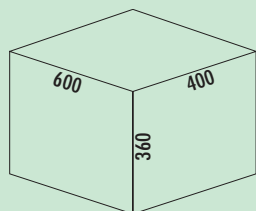
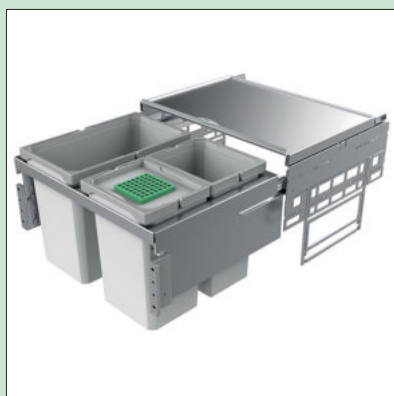

### Cox® Base 360 S/600-3

Mit herausziehbarem Gesamtdeckel.

- Führungsschienentiefe 470 mm
- Abfallvolumen 42 (2 x 10/1 x 22) Liter
- Technik: Vollauszug
- Montage: Schrankwand und Frontblende
- **mit Softeinzug und Dämpfung**
- **passend für Cox Work® Utensilienbox (siehe Katalog 1 Seite 154–156/24 DE)**

8012305	ohne Biodeckel, hellgrau, H 360 mm	326,05	<b>388,00 €</b>
8013305	ohne Biodeckel, anthrazit, H 360 mm	326,05	<b>388,00 €</b>
8012315	mit Biodeckel, hellgrau, H 360 mm	340,84	<b>405,60 €</b>
8013315	mit Biodeckel, anthrazit, H 360 mm	340,84	<b>405,60 €</b>

#### Optionales Zubehör

8011312	Biodeckel, hellgrau, für 4/ 6/ 7/ 10/ 12,5 Liter	14,79	<b>17,60 €</b>
8013312	Biodeckel, anthrazit, für 4/ 6/ 7/ 10/ 12,5 Liter	14,79	<b>17,60 €</b>
8011178	Biofilter Nachrüstsatz, schwarz	7,39	<b>8,79 €</b>
8012368	Cox Cick-E® 600, B 600 mm, dunkelgrau/chrom matt	469,83	<b>559,10 €</b>
8012367	Cox Cick®, dunkelgrau/chrom matt	66,47	<b>79,10 €</b>

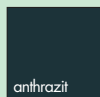
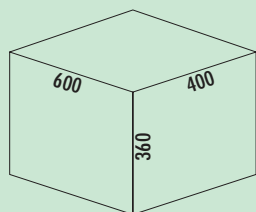

### Cox® Base 360 S/600-4

Mit herausziehbarem Gesamtdeckel.

- Führungsschienentiefe 470 mm
- Abfallvolumen 40 (4 x 10) Liter
- Technik: Vollauszug
- Montage: Schrankwand und Frontblende
- **mit Softeinzug und Dämpfung**

8012316	ohne Biodeckel, hellgrau, H 360 mm	365,63	<b>435,10 €</b>
8013316	ohne Biodeckel, anthrazit, H 360 mm	365,63	<b>435,10 €</b>
8012317	mit Biodeckel, hellgrau, H 360 mm	368,06	<b>437,99 €</b>
8013317	mit Biodeckel, anthrazit, H 360 mm	368,06	<b>437,99 €</b>

#### Optionales Zubehör

8011312	Biodeckel, hellgrau, für 4/ 6/ 7/ 10/ 12,5 Liter	14,79	<b>17,60 €</b>
8013312	Biodeckel, anthrazit, für 4/ 6/ 7/ 10/ 12,5 Liter	14,79	<b>17,60 €</b>
8011178	Biofilter Nachrüstsatz, schwarz	7,39	<b>8,79 €</b>
8012368	Cox Cick-E® 600, B 600 mm, dunkelgrau/chrom matt	469,83	<b>559,10 €</b>

# SELECTAkit®

## Auszugstechnik für Frontauszug

### Cox® Base Q+/ Cox® Base Q

Abfallsammler-Systeme von Naber kombinieren eine optimale Stauraum-Organisation mit maximalem Komfort bei der Handhabung. Cox® Base Q+ / Cox® Base Q ermöglicht die platzsparende Unterbringung von Abfallbehältern und Quooker Wasserreservoirs im Spülenunterschrank.

Das komfortable Zapfen von kochend heißem und gekühltem sprudelndem Wasser einfach durch Bedienen der Quooker Armatur basiert auf Wasserreservoir plus Schläuchen und Wasseranschlüssen. Mit Cox® Base Q+ / Cox® Base Q findet das Equipment in einem stabilen Rahmen neben den Abfallsammlern Platz.

Cox® Base Q+ / Cox® Base Q bietet mindestens 20 Liter Abfallvolumen. In eine Variante lässt sich die tragbare Utensilienbox Cox Work® integrieren, in eine andere der Spezialdeckel für kompostierbare Bio-Abfälle. Das Abfallsystem ist mit einem Gesamtdeckel ausgestattet, auf dem sich Utensilien verstauen lassen.



- Unterbringung der Quooker PRO3, COMBI, COMBI+ Kochendwasser-Reservoirs und des Quooker CUBE Kaltwasser-Reservoirs mit CO<sub>2</sub>-Zylinder
- inklusive einer Ordnungshilfe für die Kabel- und Schlauchführung
- mit einer separaten Halterung für den Quooker-Wasserfilter
- für 600 mm breite Unterschränke
- Technik: Vollauszug mit Softeinzug und Dämpfung
- Farbe von Rahmen/Gestell/Führung/Gesamtdeckel: anthrazit
- Montage an Schrankwand, Schrankboden und Frontblende
- Anschluss des Quooker-Reservoirs und der Armatur an das Eckventil erfolgt **vor** dem Möbel. Danach wird das Rahmenelement mit Cube, PRO3 Reservoir, COMBI, COMBI+ und CO<sub>2</sub>-Zylinder eingeschoben und durch Schrauben befestigt.
- einfache Demontage durch das Lösen von zwei Schrauben für Wartungsarbeiten



Cox® Base Q+ 360 S/370-1



Cox® Base Q 360 S/400-2







### Cox® Base Q+

Quooker®

Das Cox®-Base-Q+-System ist ideal geeignet zur gemeinsamen Montage von einem Cox® Base 360 S mit dem Quooker CUBE, PRO3, COMBI und COMBI+. Die perfekt aufeinander abgestimmten Bausteine sorgen für eine platzsparende Anordnung aller notwendigen Komponenten in einem Spülenunterschrank der **Breite 600 mm**.

Die Montage erfolgt in nur wenigen Schritten und dabei kann maximal flexibel auf die gegebene Einbausituation reagiert werden. Im hinteren Bereich ist ausreichend Platz für Wasseranschlüsse sowie Schlauch- und Kabelführung. **Zudem kann die Positionierung der Reservoirs links oder auch rechts am Cox® Base erfolgen.**

Optional kann ein Halter zur Aufnahme des Cube-Filters bestellt werden.

Behälter-Bestückungssystem/Liter	
Korpus	600
	 22
	 10 10

Abfallsammler

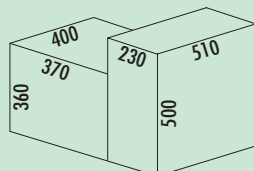

### Cox® Base Q+ 360 S/370-1

Quooker®

Zur Positionierung in einem Spülenunterschrank in der **Breite 600 mm**.

- **einfache, schnelle und flexible Montage**
- **Positionierung der Reservoirs links oder auch rechts am Cox® Base möglich**
- stabile Konstruktion zur Montage an der Korpusseitenwand, Frontblende und auf dem Unterboden
- integriertes Schlauch- und Kabelmanagement
- einfacher Austausch des CO<sub>2</sub>-Zylinders
- Quooker-System kann **vor dem Schrank** eingerichtet und angeschlossen werden. **Die dafür benötigten Verlängerungsschläuche sind als Zubehör unten aufgeführt und können direkt bei Quooker bestellt werden.**
- Abfallvolumen 22 Liter
- **Abfallsystem mit Softeinzug und Dämpfung**

8013378 anthrazit, H 360 mm 498,33 **593,01 €**

#### Optionales Zubehör

1051017 Raumspar-Verbinder, weiß 5,63 **6,70 €**

8013367 Halterung für CUBE-Filter, anthrazit 68,07 **81,00 €**

VERLEQ60 Verlängerung Kochendwasserschlauch zum Hahn, 600 mm

VERLCUBE Verlängerung Zulauf CUBE, 1500 mm

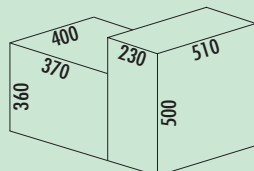

### Cox® Base Q+ 360 S/370-2

Quooker®

Zur Positionierung in einem Spülenunterschrank in der **Breite 600 mm**.

- **einfache, schnelle und flexible Montage**
- **Positionierung der Reservoirs links oder auch rechts am Cox® Base möglich**
- stabile Konstruktion zur Montage an der Korpusseitenwand, Frontblende und auf dem Unterboden
- integriertes Schlauch- und Kabelmanagement
- einfacher Austausch des CO<sub>2</sub>-Zylinders
- Quooker-System kann vor dem Schrank eingerichtet und angeschlossen werden. **Die dafür benötigten Verlängerungsschläuche sind als Zubehör unten aufgeführt und können direkt bei Quooker bestellt werden.**
- Abfallvolumen 20 (2 x 10) Liter
- **Abfallsystem mit Softeinzug und Dämpfung**

8013379 anthrazit, H 360 mm 498,33 **593,01 €**

#### Optionales Zubehör

8013312 Biodeckel, anthrazit, für 4/ 6/ 7/ 10/ 12,5 Liter 14,79 **17,60 €**

1051017 Raumspar-Verbinder, weiß 5,63 **6,70 €**

8013367 Halterung für CUBE-Filter, anthrazit 68,07 **81,00 €**

VERLEQ60 Verlängerung Kochendwasserschlauch zum Hahn, 600 mm

VERLCUBE Verlängerung Zulauf CUBE, 1500 mm



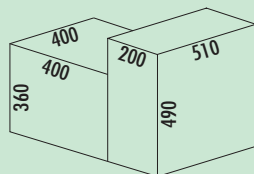

### Cox® Base Q 360 S/400-1

Quooker®

Zur Positionierung in einem Spülenunterschrank in der **Breite 600 mm**.

- **einfache, schnelle und flexible Montage**
- **Positionierung der Reservoirs links oder auch rechts am Cox® Base möglich**
- stabile Konstruktion zur Montage an der Korpusseitenwand, Frontblende und auf dem Unterboden
- integriertes Schlauch- und Kabelmanagement
- einfacher Austausch des CO<sub>2</sub>-Zylinders
- Quooker-System kann **vor dem Schrank** eingerichtet und angeschlossen werden. **Die dafür benötigten Verlängerungsschläuche sind als Zubehör unten aufgeführt und können direkt bei Quooker bestellt werden.**
- Abfallvolumen 22 Liter
- **Abfallsystem mit Softeinzug und Dämpfung**

8013347 anthrazit, H 360 mm 498,33 **593,01 €**

#### Optionales Zubehör

1051017 Raumspar-Verbinder, weiß 5,63 **6,70 €**

8013367 Halterung für CUBE-Filter, anthrazit 68,07 **81,00 €**

VERIKALT Zulaufverlängerung für den PRO3, 700 mm

VERLEQ60 Verlängerung Kochendwasserschlauch zum Hahn, 600 mm

VERLCUBE Verlängerung Zulauf CUBE, 1500 mm

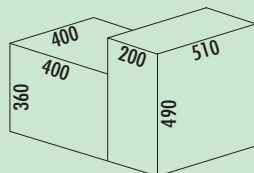

### Cox® Base Q 360 S/400-2

Quooker®

Zur Positionierung in einem Spülenunterschrank in der **Breite 600 mm**.

- **einfache, schnelle und flexible Montage**
- **Positionierung der Reservoirs links oder auch rechts am Cox® Base möglich**
- stabile Konstruktion zur Montage an der Korpusseitenwand, Frontblende und auf dem Unterboden
- integriertes Schlauch- und Kabelmanagement
- einfacher Austausch des CO<sub>2</sub>-Zylinders
- Quooker-System kann **vor dem Schrank** eingerichtet und angeschlossen werden. **Die dafür benötigten Verlängerungsschläuche sind als Zubehör unten aufgeführt und können direkt bei Quooker bestellt werden.**
- Abfallvolumen 20 (2 x 10) Liter
- **Abfallsystem mit Softeinzug und Dämpfung**

8013348 anthrazit, H 360 mm 498,33 **593,01 €**

#### Optionales Zubehör

8013312 Biodeckel, anthrazit, für 4/ 6/ 7/ 10/ 12,5 Liter 14,79 **17,60 €**

1051017 Raumspar-Verbinder, weiß 5,63 **6,70 €**

8013367 Halterung für CUBE-Filter, anthrazit 68,07 **81,00 €**

VERIKALT Zulaufverlängerung für den PRO3, 700 mm

VERLEQ60 Verlängerung Kochendwasserschlauch zum Hahn, 600 mm

VERLCUBE Verlängerung Zulauf CUBE, 1500 mm

# SELECTAkit®

## Auszugstechnik für Frontauszug

### COX Base-Board®

Cox Base-Board® ist eine optimale Ergänzung zum Cox® Base Abfallsammler, die durch hohe Qualität, Komfort und perfekte Auszugstechnik überzeugt:

- In Langzeittests geprüfte GRASS Voll-Auszugstechnik für Selbsteinzug und Airmatic-Anschlagsdämpfung
- Auch unter Vollast höchster Laufkomfort und Seitenstabilität
- Stabiler Metallrahmen, pulverbeschichtet
- Optimale Aufnahme der Kunststoffbehälter
- Perfekte Raumausnutzung im Unterschrank durch flexible Positionierung der Behälter
- Lieferbar für Korpusbreite 500 mm, 600 mm und 900 mm
- Passgenaue Montage mit "quick & easy" Montageplatte, auch zur Nachrüstung von bereits vorhandenen Cox® Base Abfallsammlern geeignet

Cox Base-Board® – Vorsprung durch perfekte gedämpfte Auszugstechnik!



nova  
pro

G\* GRASS



Abfallsammler

### Cox Base-Board® überzeugt durch einfachste Montage:



1. Ablagedeckel des vorhandenen Cox® Base Abfallsystems herausziehen.

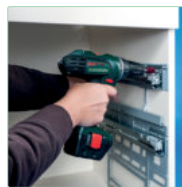

2. GRASS-Führung in Montageplatte einlegen, auf vorhandene Cox® Base Kunststoffschiene aufsetzen und korpusbündig montieren ("quick & easy").



3. Ablagedeckel des vorhandenen Cox® Base Abfallsystems wieder einschieben.



4. Metallrahmen in Auszugsschienen einhängen.



5. Behälter mit den mitgelieferten Halterungen an Metallrahmen befestigen.



6. Auszugsrahmen mit Frontanbindung in Auszugsschienen einhängen. Fertig!



### Cox Base-Board®

Cox Base-Board® ist eine optimale Ergänzung der Cox® Base Abfallsammler, die durch hohe Qualität, Komfort und perfekte Auszugstechnik überzeugt:

- H 100 mm
- **Tiefe der Führungsschiene 470 mm**
- in Langzeittests geprüfte GRASS-Vollauszugstechnik mit Selbsteinzug und Airmatic-Anschlagsdämpfung
- auch unter Vollast höchster Laufkomfort und Seitenstabilität
- stabiler Metallrahmen, pulverbeschichtet
- optimale Raumnutzung der Aufbewahrungsboxen durch flexible Positionierung der Behälter mit Hilfe von separaten Halterungen
- lieferbar für Korpusbreite 500, 600 und 900 mm
- passgenaue Montage mit "quick & easy" Montageplatte, auch zur Nachrüstung von bereits vorhandenem Cox® Base Abfallsammler geeignet

Cox Base-Board® – Vorsprung durch perfekte gedämpfte Auszugstechnik!

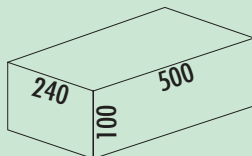

### Cox Base-Board® 500

- Höhe 100 mm
- Führungsschienentiefe 470 mm
- 1 x 2,7 l und 1 x 1,2 l Aufbewahrungsboxen sowie 4 Halterungen enthalten
- einheitliches Design zu Cox® Base
- Technik: Vollauszug
- Montage: Schrankwand
- **mit Softeinzug und Dämpfung**

8012360	silber	222,77	265,10 €
8013360	anthrazit	222,77	265,10 €

#### Optionales Zubehör

8012362	Aufbewahrungsbox, dunkelgrau, 2,7 Liter	13,87	16,51 €
8013362	Aufbewahrungsbox, anthrazit, 2,7 Liter	13,87	16,51 €
8012363	Aufbewahrungsbox, dunkelgrau, 1,2 Liter	11,51	13,70 €
8013363	Aufbewahrungsbox, anthrazit, 1,2 Liter	11,51	13,70 €
8012364	Halterung für Aufbewahrungsbox, silber	2,10	2,50 €

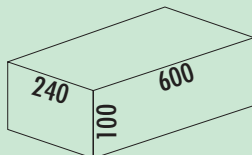
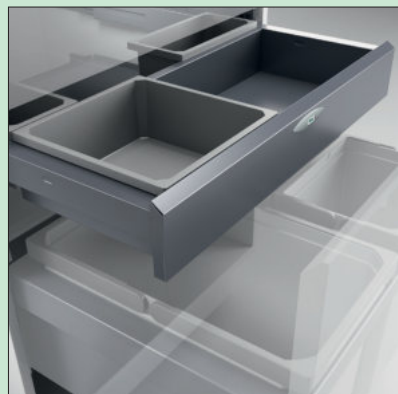

### Cox Base-Board® 600

- Höhe 100 mm
- Führungsschienentiefe 470 mm
- 1 x 2,7 l und 1 x 1,2 l Aufbewahrungsboxen sowie 4 Halterungen enthalten
- einheitliches Design zu Cox® Base
- Technik: Vollauszug
- Montage: Schrankwand
- **mit Softeinzug und Dämpfung**

8012361	silber	222,77	265,10 €
8013361	anthrazit	222,77	265,10 €

#### Optionales Zubehör

8012362	Aufbewahrungsbox, dunkelgrau, 2,7 Liter	13,87	16,51 €
8013362	Aufbewahrungsbox, anthrazit, 2,7 Liter	13,87	16,51 €
8012363	Aufbewahrungsbox, dunkelgrau, 1,2 Liter	11,51	13,70 €
8013363	Aufbewahrungsbox, anthrazit, 1,2 Liter	11,51	13,70 €
8012364	Halterung für Aufbewahrungsbox, silber	2,10	2,50 €

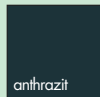
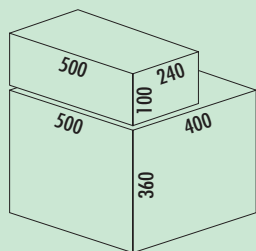
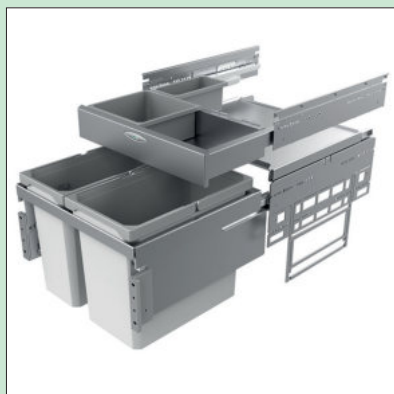

### Cox® Base 360 S/500-2 mit Base-Board

- Führungsschienentiefe 470 mm
- Abfallvolumen 38 (1 x 16/1 x 22) Liter
- Technik: Vollauszug
- Montage: Schrankwand und Frontblende
- **mit Softeinzug und Dämpfung**
- 1 x 2,7 l und 1 x 1,2 l Aufbewahrungsboxen sowie 4 Halterungen enthalten

8012370 hellgrau, H 460 mm 512,36 **609,71 €**

8013370 anthrazit, H 460 mm 512,36 **609,71 €**

#### Optionales Zubehör

8012367 Cox Cick®, dunkelgrau/chrom matt 66,47 **79,10 €**

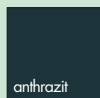
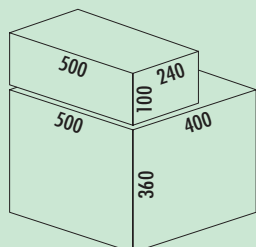
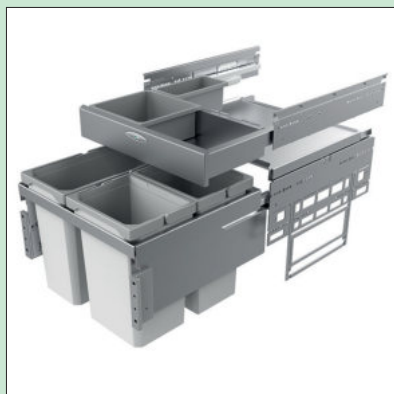

### Cox® Base 360 S/500-3 mit Base-Board

- Führungsschienentiefe 470 mm
- Abfallvolumen 36 (2 x 10/1 x 16) Liter
- Technik: Vollauszug
- Montage: Schrankwand und Frontblende
- **mit Softeinzug und Dämpfung**
- 1 x 2,7 l und 1 x 1,2 l Aufbewahrungsboxen sowie 4 Halterungen enthalten

8012371 ohne Biodeckel, hellgrau, H 460 mm 512,36 **609,71 €**

8013371 ohne Biodeckel, anthrazit, H 460 mm 512,36 **609,71 €**

8012372 mit Biodeckel, hellgrau, H 460 mm 524,78 **624,49 €**

8013372 mit Biodeckel, anthrazit, H 460 mm 524,78 **624,49 €**

#### Optionales Zubehör

8011312 Biodeckel, hellgrau, für 4/ 6/ 7/ 10/ 12,5 Liter 14,79 **17,60 €**

8013312 Biodeckel, anthrazit, für 4/ 6/ 7/ 10/ 12,5 Liter 14,79 **17,60 €**

8012367 Cox Cick®, dunkelgrau/chrom matt 66,47 **79,10 €**

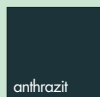
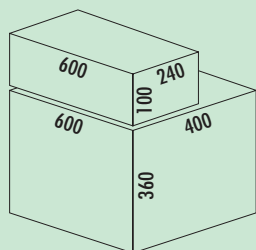

### Cox® Base 360 S/600-2 mit Base-Board

- Führungsschienentiefe 470 mm
- Abfallvolumen 44 (2 x 22) Liter
- Technik: Vollauszug
- Montage: Schrankwand und Frontblende
- **mit Softeinzug und Dämpfung**
- 1 x 2,7 l und 1 x 1,2 l Aufbewahrungsboxen sowie 4 Halterungen enthalten
- **passend für Cox Work® Utensilienbox (siehe Katalog 1 Seite 154–156/24 DE)**

8012373 hellgrau, H 460 mm 523,32 **622,75 €**

8013373 anthrazit, H 460 mm 523,32 **622,75 €**

#### Optionales Zubehör

8012368 Cox Cick® 600, B 600 mm, dunkelgrau/chrom matt 469,83 **559,10 €**

8012367 Cox Cick®, dunkelgrau/chrom matt 66,47 **79,10 €**

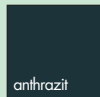
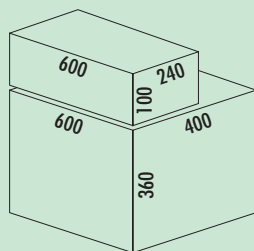

### Cox® Base 360 S/600-3 mit Base-Board

- Führungsschiententiefe 470 mm
- Abfallvolumen 42 (2 x 10/1 x 22) Liter
- Technik: Vollauszug
- Montage: Schrankwand und Frontblende
- **mit Softeinzug und Dämpfung**
- **1 x 2,7 l und 1 x 1,2 l Aufbewahrungsboxen sowie 4 Halterungen enthalten**
- **passend für Cox Work® Utensilienbox (siehe Katalog 1 Seite 154–156/24 DE)**

8012374	ohne Biodeckel, hellgrau, H 460 mm	524,12	623,70 €
8013374	ohne Biodeckel, anthrazit, H 460 mm	524,12	623,70 €
8012375	mit Biodeckel, hellgrau, H 460 mm	541,07	643,87 €
8013375	mit Biodeckel, anthrazit, H 460 mm	541,07	643,87 €

#### Optionales Zubehör

8011312	Biodeckel, hellgrau, für 4/ 6/ 7/ 10/ 12,5 Liter	14,79	17,60 €
8013312	Biodeckel, anthrazit, für 4/ 6/ 7/ 10/ 12,5 Liter	14,79	17,60 €
8012368	Cox Cick-E® 600, B 600 mm, dunkelgrau/chrom matt	469,83	559,10 €
8012367	Cox Cick®, dunkelgrau/chrom matt	66,47	79,10 €

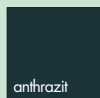
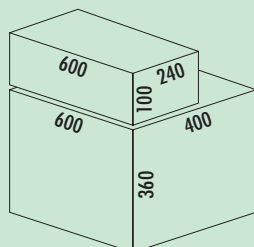

### Cox® Base 360 S/600-4 mit Base-Board

- Führungsschiententiefe 470 mm
- Abfallvolumen 40 (4 x 10) Liter
- Technik: Vollauszug
- Montage: Schrankwand und Frontblende
- **mit Softeinzug und Dämpfung**
- **1 x 2,7 l und 1 x 1,2 l Aufbewahrungsboxen sowie 4 Halterungen enthalten**

8012376	ohne Biodeckel, hellgrau, H 460 mm	547,21	651,18 €
8013376	ohne Biodeckel, anthrazit, H 460 mm	547,21	651,18 €
8012377	mit Biodeckel, hellgrau, H 460 mm	565,49	672,93 €
8013377	mit Biodeckel, anthrazit, H 460 mm	565,49	672,93 €

#### Optionales Zubehör

8011312	Biodeckel, hellgrau, für 4/ 6/ 7/ 10/ 12,5 Liter	14,79	17,60 €
8013312	Biodeckel, anthrazit, für 4/ 6/ 7/ 10/ 12,5 Liter	14,79	17,60 €
8012368	Cox Cick-E® 600, B 600 mm, dunkelgrau/chrom matt	469,83	559,10 €



### Cox Cick-E® 600



- **elektrischer Auswerfer für Cox® Abfallsammler**
- **passend für Cox® Base Abfallsammler mit 400 mm Einbautiefe und 600 mm Breite**
- platzsparende und unsichtbare Installation hinter den Abfallsammlern
- Betätigung des Ausfahrmechanismus durch sanftes Antippen der Auszugsfront
- alternative Montagepositionen um bauseitige Hindernisse (z. B. Wasseranschluss) zu umgehen
- Befestigung der Quertraverse an vorhandene Bohrungen des Cox® Abfallsammlers
- 230 V Stromanschluss
- kompatible Abfallsammler: 8012304, 8013304, 8012305, 8013305, 8012315, 8013315, 8012308, 8013308, 8012316, 8013316, 8012317, 8013317, 8012373, 8013373, 8012374, 8013374, 8012375, 8013375, 8012377, 8013377, 8012376, 8013376, 8012406, 8013406, 8012446, 8013446, 8012354, 8013354

8012368	B 600 mm, dunkelgrau/chrom matt	469,83	559,10 €
---------	---------------------------------	--------	----------



### Cox Base-Board®

Cox Base-Board® ist eine optimale Ergänzung der Cox® Base Abfallsammler, die durch hohe Qualität, Komfort und perfekte Auszugstechnik überzeugt:

- H 100 mm
- **Tiefe der Führungsschiene 470 mm**
- in Langzeittests geprüfte GRASS-Vollauszugstechnik mit Selbsteinzug und Airmatic-Anschlagsdämpfung
- auch unter Vollast höchster Laufkomfort und Seitenstabilität
- stabiler Metallrahmen, pulverbeschichtet
- optimale Raumnutzung der Aufbewahrungsboxen durch flexible Positionierung der Behälter mit Hilfe von separaten Halterungen
- lieferbar für Korpusbreite 500, 600 und 900 mm
- passgenaue Montage mit "quick & easy" Montageplatte, auch zur Nachrüstung von bereits vorhandenem Cox® Base Abfallsammler geeignet

Cox Base-Board® – Vorsprung durch perfekte gedämpfte Auszugstechnik!

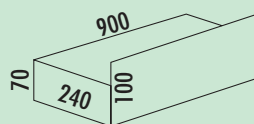

### Cox Base-Board® 900

- Höhe 100 mm
- Führungsschienentiefe 470 mm
- 2 x 2,7 l und 2 x 1,2 l Aufbewahrungsboxen sowie 4 Halterungen enthalten
- einheitliches Design zu Cox® Base
- Technik: Vollauszug
- Montage: Schrankwand
- **mit Softeinzug und Dämpfung**

8012551	silber	242,52	<b>288,60 €</b>
8013551	anthrazit	242,52	<b>288,60 €</b>

#### Optionales Zubehör

8012362	Aufbewahrungsbox, dunkelgrau, 2,7 Liter	13,87	<b>16,51 €</b>
8013362	Aufbewahrungsbox, anthrazit, 2,7 Liter	13,87	<b>16,51 €</b>
8012363	Aufbewahrungsbox, dunkelgrau, 1,2 Liter	11,51	<b>13,70 €</b>
8013363	Aufbewahrungsbox, anthrazit, 1,2 Liter	11,51	<b>13,70 €</b>
8012364	Halterung für Aufbewahrungsbox, silber	2,10	<b>2,50 €</b>

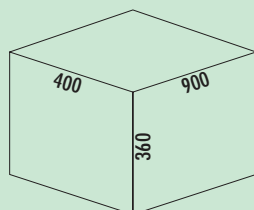

### Cox® Base 360 S/900-4

Mit herausziehbarem Gesamtdeckel.

- Führungsschienentiefe 470 mm
- Abfallvolumen 64 (2 x 10/2 x 22) Liter
- Technik: Vollauszug
- Montage: Schrankwand und Frontblende
- **mit Softeinzug und Dämpfung**

8012550	ohne Biodeckel, hellgrau, H 360 mm	435,71	<b>518,49 €</b>
8013550	ohne Biodeckel, anthrazit, H 360 mm	435,71	<b>518,49 €</b>
8012552	mit Biodeckel, hellgrau, H 360 mm	447,12	<b>532,07 €</b>
8013552	mit Biodeckel, anthrazit, H 360 mm	447,12	<b>532,07 €</b>

#### Optionales Zubehör

8011312	Biodeckel, hellgrau, für 4/ 6/ 7/ 10/ 12,5 Liter	14,79	<b>17,60 €</b>
8013312	Biodeckel, anthrazit, für 4/ 6/ 7/ 10/ 12,5 Liter	14,79	<b>17,60 €</b>
8011178	Biofilter Nachrüstset, schwarz	7,39	<b>8,79 €</b>
8012367	Cox Cick®, dunkelgrau/chrom matt	66,47	<b>79,10 €</b>





### Cox® Base 360 K

Abfallsammler als Frontauszugssystem mit Softeinzug und Anschlagdämpfung.

- Einbauhöhe 360 mm
- **Einbautiefe 320 mm**
- **durch die reduzierte Tiefe ist ein Einbau von dahinter liegenden Geräten (z. B. Boiler) möglich**
- **Tiefe der Führungsschiene 470 mm**
- "quick&easy"-Montagerahmen für unterschiedliche Korpusstärken (16/19 mm)
- "nova Pro"-Führungsschiene
- funktionales Design

Behälter-Bestückungssystem / Liter		
Korpus	500	600
	12 15,5	15,5 15,5

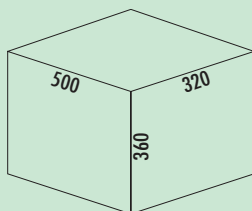

### Cox® Base 360 K/500-2

Mit herausziehbarem Gesamtdeckel.

- Führungsschienentiefe 470 mm
- Abfallvolumen 27,5 (1 x 15,5/1 x 12) Liter
- Technik: Vollauszug
- Montage: Schrankwand und Frontblende
- **mit Softeinzug und Dämpfung**
- **Einbautiefe 320 mm**

8012400	ohne Biodeckel, hellgrau, H 360 mm	317,14	<b>377,40 €</b>
8013400	ohne Biodeckel, anthrazit, H 360 mm	317,14	<b>377,40 €</b>
8012401	mit Biodeckel, hellgrau, H 360 mm	326,86	<b>388,96 €</b>
8013401	mit Biodeckel, anthrazit, H 360 mm	326,86	<b>388,96 €</b>

#### Optionales Zubehör

8012343	Biodeckel, hellgrau, für 7,5/ 9/ 12 Liter	16,39	<b>19,50 €</b>
8013343	Biodeckel, anthrazit, für 7,5/ 9/ 12 Liter	16,39	<b>19,50 €</b>
8012367	Cox Cick®, dunkelgrau/chrom matt	66,47	<b>79,10 €</b>

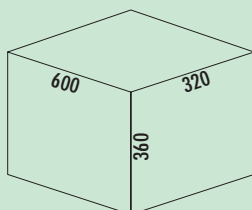

### Cox® Base 360 K/600-2

Mit herausziehbarem Gesamtdeckel.

- Führungsschienentiefe 470 mm
- Abfallvolumen 31 (2 x 15,5) Liter
- Technik: Vollauszug
- Montage: Schrankwand und Frontblende
- **mit Softeinzug und Dämpfung**
- **Einbautiefe 320 mm**

8012402	ohne Biodeckel, hellgrau, H 360 mm	325,21	<b>387,00 €</b>
8013402	ohne Biodeckel, anthrazit, H 360 mm	325,21	<b>387,00 €</b>
8012403	mit Biodeckel, hellgrau, H 360 mm	335,18	<b>398,86 €</b>
8013403	mit Biodeckel, anthrazit, H 360 mm	335,18	<b>398,86 €</b>

#### Optionales Zubehör

8012344	Biodeckel, hellgrau, für 10/ 12/ 15,5 Liter	16,81	<b>20,00 €</b>
8013344	Biodeckel, anthrazit, für 10/ 12/ 15,5 Liter	16,81	<b>20,00 €</b>
8012369	Cox Cick-E® 600 K, dunkelgrau/chrom matt	472,52	<b>562,30 €</b>
8012367	Cox Cick®, dunkelgrau/chrom matt	66,47	<b>79,10 €</b>



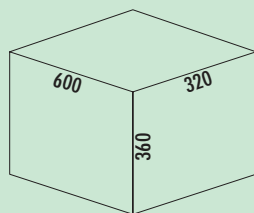

### Cox® Base 360 K/600-3

- Mit herausziehbarem Gesamtdeckel.
- Führungsschienentiefe 470 mm
- Abfallvolumen 30,5 (1 x 15,5/2 x 7,5) Liter
- Technik: Vollauszug
- Montage: Schrankwand und Frontblende
- **mit Softeinzug und Dämpfung**
- **Einbautiefe 320 mm**

<b>8012489</b> ohne Biodeckel, hellgrau, H 360 mm	325,21	<b>387,00 €</b>
<b>8013489</b> ohne Biodeckel, anthrazit, H 360 mm	325,21	<b>387,00 €</b>
<b>8012509</b> mit Biodeckel, hellgrau, H 360 mm	334,77	<b>398,38 €</b>
<b>8013509</b> mit Biodeckel, anthrazit, H 360 mm	334,77	<b>398,38 €</b>

#### Optionales Zubehör

<b>8012497</b> Biodeckel, hellgrau, für 7,5 Liter	16,39	<b>19,50 €</b>
<b>8013497</b> Biodeckel, anthrazit, für 7,5 Liter	16,39	<b>19,50 €</b>
<b>8012369</b> Cox Cick-E® 600 K, dunkelgrau/chrom matt	472,52	<b>562,30 €</b>



### Cox Base-Board®

Cox Base-Board® ist eine optimale Ergänzung der Cox® Base Abfallsammler, die durch hohe Qualität, Komfort und perfekte Auszugstechnik überzeugt:

- H 100 mm
- **Tiefe der Führungsschiene 470 mm**
- in Langzeittests geprüfte GRASS-Vollauszugstechnik mit Selbsteinzug und Airmatic-Anschlagsdämpfung
- auch unter Vollast höchster Laufkomfort und Seitenstabilität
- stabiler Metallrahmen, pulverbeschichtet
- optimale Raumnutzung der Aufbewahrungsboxen durch flexible Positionierung der Behälter mit Hilfe von separaten Halterungen
- lieferbar für Korpusbreite 500, 600 und 900 mm
- passgenaue Montage mit "quick & easy" Montageplatte, auch zur Nachrüstung von bereits vorhandenem Cox® Base Abfallsammler geeignet

Cox Base-Board® – Vorsprung durch perfekte gedämpfte Auszugstechnik!

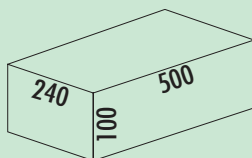

### Cox Base-Board® 500

- Höhe 100 mm
- Führungsschienentiefe 470 mm
- 1 x 2,7 l und 1 x 1,2 l Aufbewahrungsboxen sowie 4 Halterungen enthalten
- einheitliches Design zu Cox® Base
- Technik: Vollauszug
- Montage: Schrankwand
- **mit Softeinzug und Dämpfung**

8012360	silber	222,77	265,10 €
8013360	anthrazit	222,77	265,10 €

#### Optionales Zubehör

8012362	Aufbewahrungsbox, dunkelgrau, 2,7 Liter	13,87	16,51 €
8013362	Aufbewahrungsbox, anthrazit, 2,7 Liter	13,87	16,51 €
8012363	Aufbewahrungsbox, dunkelgrau, 1,2 Liter	11,51	13,70 €
8013363	Aufbewahrungsbox, anthrazit, 1,2 Liter	11,51	13,70 €
8012364	Halterung für Aufbewahrungsbox, silber	2,10	2,50 €

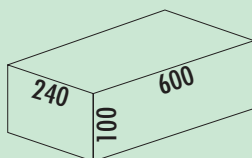
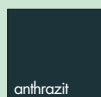

### Cox Base-Board® 600

- Höhe 100 mm
- Führungsschienentiefe 470 mm
- 1 x 2,7 l und 1 x 1,2 l Aufbewahrungsboxen sowie 4 Halterungen enthalten
- einheitliches Design zu Cox® Base
- Technik: Vollauszug
- Montage: Schrankwand
- **mit Softeinzug und Dämpfung**

8012361	silber	222,77	265,10 €
8013361	anthrazit	222,77	265,10 €

#### Optionales Zubehör

8012362	Aufbewahrungsbox, dunkelgrau, 2,7 Liter	13,87	16,51 €
8013362	Aufbewahrungsbox, anthrazit, 2,7 Liter	13,87	16,51 €
8012363	Aufbewahrungsbox, dunkelgrau, 1,2 Liter	11,51	13,70 €
8013363	Aufbewahrungsbox, anthrazit, 1,2 Liter	11,51	13,70 €
8012364	Halterung für Aufbewahrungsbox, silber	2,10	2,50 €

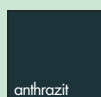

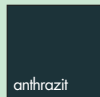
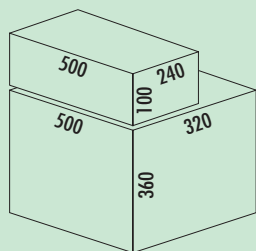
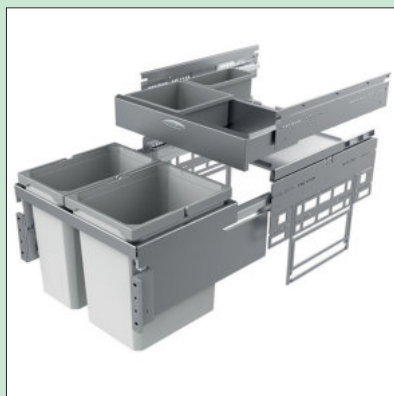

### Cox® Base 360 K/500-2 mit Base-Board

- Führungsschienentiefe 470 mm
- Abfallvolumen 27,5 (1 x 15,5/1 x 12) Liter
- Technik: Vollauszug
- Montage: Schrankwand und Frontblende
- **mit Softeinzug und Dämpfung**
- **Einbautiefe 320 mm**
- **1 x 2,7 l und 1 x 1,2 l Aufbewahrungsboxen sowie 4 Halterungen enthalten**

8012800	ohne Biodeckel, hellgrau, H 460 mm	506,17	<b>602,34 €</b>
8013800	ohne Biodeckel, anthrazit, H 460 mm	506,17	<b>602,34 €</b>
8012801	mit Biodeckel, hellgrau, H 460 mm	515,97	<b>614,00 €</b>
8013801	mit Biodeckel, anthrazit, H 460 mm	515,97	<b>614,00 €</b>

#### Optionales Zubehör

8012343	Biodeckel, hellgrau, für 7,5/ 9/ 12 Liter	16,39	<b>19,50 €</b>
8013343	Biodeckel, anthrazit, für 7,5/ 9/ 12 Liter	16,39	<b>19,50 €</b>

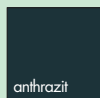
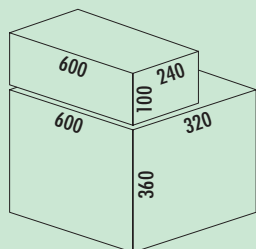

### Cox® Base 360 K/600-2 mit Base-Board

- Führungsschienentiefe 470 mm
- Abfallvolumen 31 (2 x 15,5) Liter
- Technik: Vollauszug
- Montage: Schrankwand und Frontblende
- **mit Softeinzug und Dämpfung**
- **Einbautiefe 320 mm**
- **1x2,7 l und 1x1,2 l Aufbewahrungsboxen sowie 4 Halterungen enthalten**

8012802	ohne Biodeckel, hellgrau, H 460 mm	524,69	<b>624,38 €</b>
8013802	ohne Biodeckel, anthrazit, H 460 mm	524,69	<b>624,38 €</b>
8012803	mit Biodeckel, hellgrau, H 460 mm	536,55	<b>638,49 €</b>
8013803	mit Biodeckel, anthrazit, H 460 mm	536,55	<b>638,49 €</b>

#### Optionales Zubehör

8012344	Biodeckel, hellgrau, für 10/ 12/ 15,5 Liter	16,81	<b>20,00 €</b>
8013344	Biodeckel, anthrazit, für 10/ 12/ 15,5 Liter	16,81	<b>20,00 €</b>
8012369	Cox Cick-E® 600 K, dunkelgrau/chrom matt	472,52	<b>562,30 €</b>



### Cox Cick-E® 600 K



- **elektrischer Auswerfer für Cox® Abfallsammler**
- **passend für Cox® Base Abfallsammler mit reduzierter Einbautiefe (320 mm) und 600 mm Breite**
- platzsparende und unsichtbare Installation hinter den Abfallsammlern
- Betätigung des Ausfahrmechanismus durch sanftes Antippen der Auszugsfront
- alternative Montagepositionen um bauseitige Hindernisse (z. B. Wasseranschluss) zu umgehen
- Befestigung der Quertraverse an vorhandene Bohrungen des Cox® Abfallsammlers
- 230 V Stromanschluss
- kompatible Abfallsammler: 8012402, 8013402, 8012403, 8013403, 8012489, 8013489, 8012509, 8013509, 8012802, 8013802, 8012803, 8013803

8012369	dunkelgrau/chrom matt	472,52	<b>562,30 €</b>
---------	-----------------------	--------	-----------------



### Cox® Base 460 S

- Abfallsammler als Frontauszugssystem mit Softeinzug und Anschlagdämpfung.
- Einbauhöhe 460 mm
  - Einbautiefe 400 mm
  - **Tiefe der Führungsschiene 470 mm**
  - "quick&easy"-Montagerahmen für unterschiedliche Korpusstärken (16/19 mm)
  - "nova Pro"-Führungsschiene
  - funktionales Design

Behälter-Bestückungssystem/Liter				
Korpus	400	450	500	600
	28		21 28	28 28
	12,5 12,5	21 21	21 12,5 12,5	12,5 28 12,5

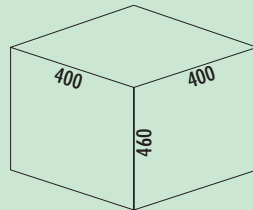

### Cox® Base 460 S/400-1

- Mit herausziehbarem Gesamtdeckel.
- Führungsschiententiefe 470 mm
  - Abfallvolumen 28 Liter
  - Technik: Vollauszug
  - Gestell/Führung silber
  - Gesamtdeckel silber
  - Montage: Schrankwand und Frontblende
  - **mit Softeinzug und Dämpfung**
  - **passend für Cox Work® Utensilienbox (siehe Katalog 1 Seite 154–156/24 DE)**

8012311 hellgrau, H 460 mm

338,66 403,01 €

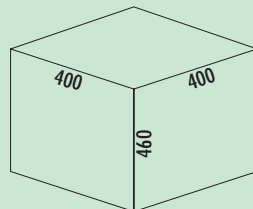

### Cox® Base 460 S/400-2

- Mit herausziehbarem Gesamtdeckel.
- Führungsschiententiefe 470 mm
  - Abfallvolumen 25 (2 x 12,5) Liter
  - Technik: Vollauszug
  - Gestell/Führung silber
  - Gesamtdeckel silber
  - Montage: Schrankwand und Frontblende
  - **mit Softeinzug und Dämpfung**

8012356 hellgrau, H 460 mm

340,50 405,20 €

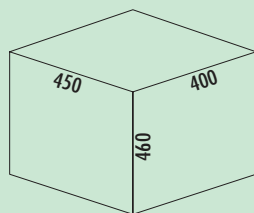

### Cox® Base 460 S/450-2

- Mit herausziehbarem Gesamtdeckel.
- Führungsschienentiefe 470 mm
  - Abfallvolumen 42 (2 x 21) Liter
  - Technik: Vollauszug
  - Gestell/Führung silber
  - Gesamtdeckel silber
  - Montage: Schrankwand und Frontblende
  - **mit Softeinzug und Dämpfung**

8012306 hellgrau, H 460 mm

341,34 **406,19 €**

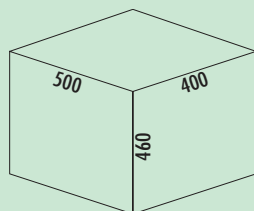

### Cox® Base 460 S/500-2

- Mit herausziehbarem Gesamtdeckel.
- Führungsschienentiefe 470 mm
  - Abfallvolumen 49 (1 x 21/1 x 28) Liter
  - Technik: Vollauszug
  - Gestell/Führung silber
  - Gesamtdeckel silber
  - Montage: Schrankwand und Frontblende
  - **mit Softeinzug und Dämpfung**
  - **passend für Cox Work® Utensilienbox (siehe Katalog 1 Seite 154–156/24 DE)**

8012307 hellgrau, H 460 mm

348,57 **414,80 €**

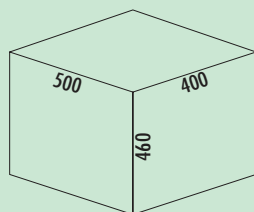

### Cox® Base 460 S/500-3

- Mit herausziehbarem Gesamtdeckel.
- Führungsschienentiefe 470 mm
  - Abfallvolumen 46 (1 x 21/2 x 12,5) Liter
  - Technik: Vollauszug
  - Gestell/Führung silber
  - Gesamtdeckel silber
  - Montage: Schrankwand und Frontblende
  - **mit Softeinzug und Dämpfung**

8012355 hellgrau, H 460 mm

358,40 **426,50 €**

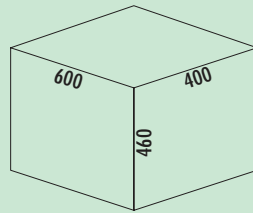

## Cox® Base 460 S/600-2

Mit herausziehbarem Gesamtdeckel.

- Führungsschienentiefe 470 mm
- Abfallvolumen 56 (2 x 28) Liter
- Technik: Vollauszug
- Gestell/Führung silber
- Gesamtdeckel silber
- Montage: Schrankwand und Frontblende
- **mit Softeinzug und Dämpfung**
- **passend für Cox Work® Utensilienbox (siehe Katalog 1 Seite 154–156/24 DE)**

8012308	hellgrau, H 460 mm	346,72	412,60 €
8013308	anthrazit, H 460 mm	346,72	412,60 €

### Optionales Zubehör

8012368	Cox Cick-E® 600, B 600 mm, dunkelgrau/chrom matt	469,83	559,10 €
---------	--	--------	----------

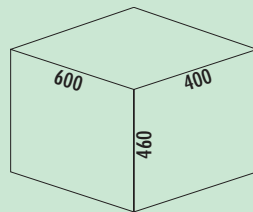
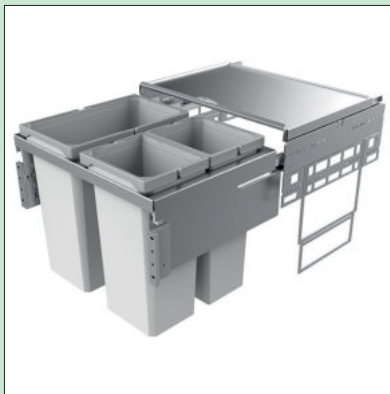

## Cox® Base 460 S/600-3

Mit herausziehbarem Gesamtdeckel.

- Führungsschienentiefe 470 mm
- Abfallvolumen 53 (1 x 28/2 x 12,5) Liter
- Technik: Vollauszug
- Gestell/Führung silber
- Gesamtdeckel silber
- Montage: Schrankwand und Frontblende
- **mit Softeinzug und Dämpfung**
- **passend für Cox Work® Utensilienbox (siehe Katalog 1 Seite 154–156/24 DE)**

8012354	hellgrau, H 460 mm	356,64	424,40 €
8013354	anthrazit, H 460 mm	356,64	424,40 €

### Optionales Zubehör

8012368	Cox Cick-E® 600, B 600 mm, dunkelgrau/chrom matt	469,83	559,10 €
---------	--	--------	----------



## Cox® Base Einzelweimer

Optionales Zubehör für alle Abfallsammler der Gruppe Auszugstechnik mit Frontauszug.

- Abfallvolumen 4 Liter
- 144 x 230 x 191 mm (H x B x T)

8012309	hellgrau	19,83	23,60 €
8013309	anthrazit	19,83	23,60 €

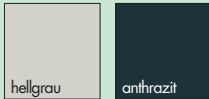

### Biodeckel

Inklusive 4 Aktivkohle-Filtern (geschätzter Jahresbedarf) als Nachrüstsatz für Cox® Base Ersatzweimer 4, 6, 7, 10 und 12,5 Liter.

8011312 hellgrau, für 4/ 6/ 7/ 10/ 12,5 Liter	14,79	17,60 €
8013312 anthrazit, für 4/ 6/ 7/ 10/ 12,5 Liter	14,79	17,60 €

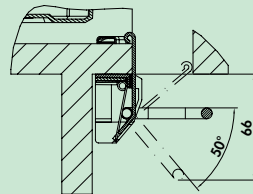

### Cox Cick®

Cox Cick® ist ein manuelles Fußpedal, welches den mühelosen Zugang zu Cox® Base- und Cox Clan®-Abfallsammlern ermöglicht. Durch die ergonomisch angenehm gestaltete Trittposition öffnet das Abfallsystem auch bereits bei geringer Kraft vollständig. Der Öffnungsmechanismus fährt nach Betätigung durch eine Feder selbstständig wieder zurück in die Ausgangsposition. Dadurch ist beim Öffnen und Schließen eine nahezu geräuschlose Funktion garantiert. Die Montage ist durch zwei angespritzte Schraubdomes mit Positionsfixierung einfach und zeitsparend durchzuführen. Die notwendigen Bohrpunkte werden über eine Montagehilfe aus Kunststoff bequem gefunden.

- Bügelüberstand bei 16er Front 34 mm
- Bügelüberstand bei 19er Front 31 mm

8012367 dunkelgrau/chrom matt	66,47	79,10 €
-------------------------------	-------	---------

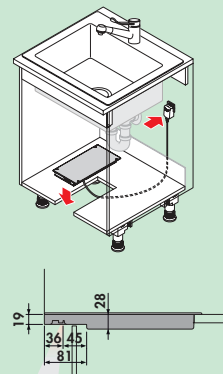
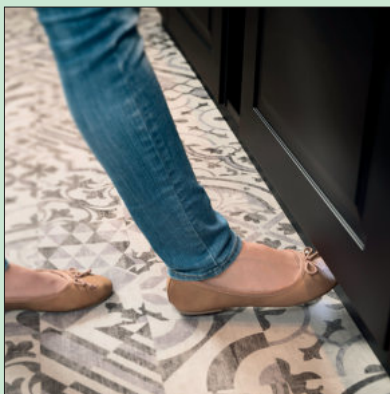

### LED Fußkick Libero 3.0 mit Sprachsteuerung

Motorisch gesteuerter Auswerfer für alle Auszüge mit Frontauszug. **Kompatibel zu Alexa (Amazon) Sprachsteuerungssystemen.** Montage im vorderen Bereich des Schrankbodens.

Benötigter Sockelrücksprung ab Korpuskante: ca. 50 mm, **Sockelhöhe min. 100 mm**

Stromversorgung: bis 230 Volt, herkömmliche Steckdosen mit 2000 mm Kabel USB-C/USB Stecker, tropfwassergeschützt nach IP21.

- einfache Bedienung durch Fußsensor und/oder Sprachsteuerung
- für Unterschränke von 300–1200 mm Breite
- integrierte LED-Auffindbeleuchtung, dimmbar, abschaltbar
- Auswurfstärke einstellbar, Sensor-Empfindlichkeit einstellbar
- intelligente Steuerung, erkennt Hindernisse dank Rutschkupplung
- **Produktmaße: 33 x 157 x 300 mm (H x B x T)**
- **Ausschnittsmaße: 127 x 286 mm (B x T)**

Einstellung und Konfiguration über Webbrowser.

8011212 weiß	392,02	466,50 €
--------------	--------	----------

# SELECTAkit®

## Behältersystem

### Cox Work® – mit einem Griff zum gesuchten Utensil

Auch die vielen kleinen nützlichen Dinge des Alltags brauchen einen Platz, an dem sie immer greifbar sind. Cox Work® wurde als praktischer Küchenhelfer entwickelt und hat sich als designstarkes Ergänzungs-Tool im Cox®-Behälterprogramm schnell einen festen Stammplatz erobert.

Ästhetische und konstruktive "Stand-Alone-Qualitäten" und ein intelligentes Einteilungssystem erweitern das Einsatzspektrum weit über Küche und Haushalt hinaus. Im Büro, in der Werkstatt, im Garten und in vielen weiteren Hobbybereichen lässt sich mit Cox Work® unnötiger Zeitaufwand für die Suche nach dem richtigen Utensil vermeiden.

- Cox Work® beinhaltet nachstehende Systemteile (Umfang variiert je nach Set): Box, Kleinteilebox, 2 U-Trenner und 2 V-Trenner
- Cox Work® lässt sich formschlüssig in die 13, 16, 22 und 28 Liter Behälter des Cox®-Behältersystems mit dem Systemmaß 230 x 382 mm (BxT) einsetzen
- Cox Work® ist in den Farben hellgrau und anthrazit lieferbar
- Material: ABS-Kunststoff
- Maße H/B/T: 161,5 x 361 x 209 mm



### Einsatzmöglichkeiten

- Toolbox-Einsatz für das Cox®-Behältersystem
- Office Utensilien-Box
- Werkzeugkiste
- Hobby-Box
- Gartenhelfer-Box
- Grillreiniger-Box
- Flaschen-Box



reddot award 2019  
winner







### Cox Work®

Zweckmäßiger und gut organisierter Stauraum wird nicht nur am Küchenarbeitsplatz immer wichtiger. Die formschöne Utensilienbox Cox Work® ist praktischer Organisationshelfer und kann freistehend und hinter Frontauszügen in Cox®-Systemen zur geordneten Unterbringung vielerlei Arbeitsmaterialien und Accessoires intelligent genutzt werden.

Cox Work® wird in drei Ausstattungsvarianten angeboten:

- Variante 1 enthält die Cox Work® Box in der gewünschten Farbe.
- Variante 2 beinhaltet zusätzlich zur Cox Work® Box eine Kleinteilebox, die elegant über den integrierten Griff befestigt wird und Platz für viele kleine Dinge bietet.
- Variante 3 beinhaltet zusätzlich noch je zwei V- sowie U-Trenner. Diese unterteilen Cox Work® und lassen übersichtlich strukturierten Stauraum entstehen.

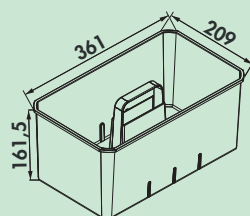
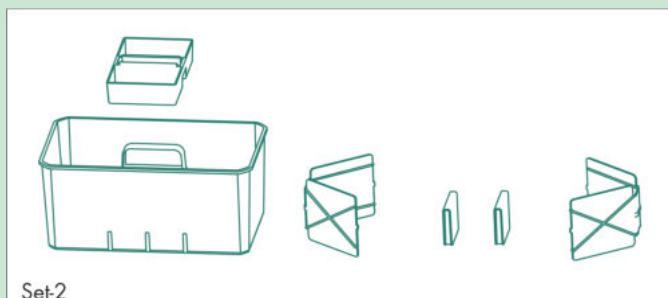
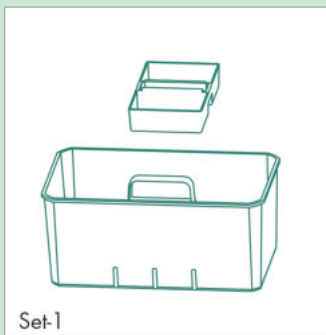

### Cox Work® Concrete

Utensilienbox. Zum Verstauen von z. B. Bürsten, Reiniger, Tabs und Tüchern.

- mobile Utensilienbox, hellgrau
- diverse Anwendungsmöglichkeiten
- integrierbar in alle Cox® Behältersysteme mit Cox® Systemmaß 230 x 382 mm

8012530 Cox Work® Box	57,06	67,90 €
8012531 Set-1, inkl. Kleinteilebox	71,60	85,20 €
8012532 Set-2, inkl. Kleinteilebox, 2 x U-Trenner/V-Trenner	118,57	141,10 €

#### Optionales Zubehör

8012533 Kleinteilebox Concrete/Carbon	16,64	19,80 €
8012534 U-Trenner Concrete/Carbon	5,21	6,20 €
8012535 V-Trenner Concrete/Carbon	21,85	26,00 €



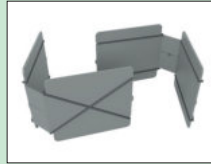
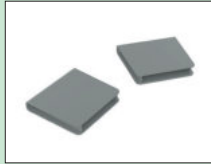
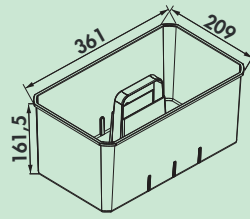

### Cox Work® Carbon

Utensilienbox. Zum Verstauen von z. B. Bürsten, Reiniger, Tabs und Tüchern.

- mobile Utensilienbox, anthrazit
- diverse Anwendungsmöglichkeiten
- integrierbar in alle Cox® Behältersysteme mit Cox® Systemmaß 230 x 382 mm

8012540 Cox Work® Box 57,06 **67,90 €**

8012541 Set-1, inkl. Kleinteilebox 71,60 **85,20 €**

8012542 Set-2, inkl. Kleinteilebox, 2 x U-Trenner/V-Trenner 118,57 **141,10 €**

#### Optionales Zubehör

8012533 Kleinteilebox Concrete/Carbon 16,64 **19,80 €**

8012534 U-Trenner Concrete/Carbon 5,21 **6,20 €**

8012535 V-Trenner Concrete/Carbon 21,85 **26,00 €**



### Cox® Base 360 R

- Abfallsammler als Frontauszugssystem mit Softeinzug und Anschlagdämpfung.
- Einbauhöhe 360 mm
  - Einbautiefe 400 mm
  - **Tiefe der Führungsschiene 470 mm**
  - "quick&easy"-Montagerahmen für unterschiedliche Korpusstärken (16/19 mm)
  - "nova Pro"-Führungsschiene
  - funktionales Design
  - **mit Aufsatzrahmen zum Befestigen von mehreren Beuteln**

#### Aufsatzrahmen mit Spannhaken für Cox® Base 360 R:

##### Cox® Aufsatzrahmen mit Spannhaken

Als praktisches Zubehör für den großvolumigen Abfallbehälter bietet der optionale zweiteilige Aufsatzrahmen die Möglichkeit, Müllbeutel verschiedener Größen bequem in den Kunststoffbehälter einzuhängen. Individuell und praktisch für jeden Bedarf.

##### Cox® Aufsatzrahmen zur Beutelbefestigung

Das neuartige zweiteilige Spannrahmensystem erlaubt die Verwendung von unterschiedlichen Abfallsackgrößen. Je nach Belieben können zwei kleinere oder ein großer Sack eingespannt werden.

##### Montage im Handumdrehen

Die beiden Hälften des Aufsatzrahmens in den oberen Rand des Abfallbehälters einclippen. Nach Einsetzen des Abfallsackes in den Behälter wird der Abfallsack von unten durch den Halterahmen gezogen und nach außen über den entsprechenden Spannhaken eingehängt. Fertig!

##### Speziell für Schweizer Kehrriechsäcke

Der Cox® Base 460 R Abfallbehälter mit Aufsatzrahmen ist zur Aufnahme der handelsüblichen "Schweizer Kehrriechsäcke" mit 35 Litern ideal geeignet.

#### Behälter-Bestückungssystem/Liter

Korpus	500	600
	29	16 29

### Cox® Base 360 R/500-1

Mit herausziehbarem Gesamtdeckel.

- Führungsschienentiefe 470 mm
- Abfallvolumen 29 Liter
- Technik: Vollauszug
- Gestell/Führung silber
- Gesamtdeckel silber
- Montage: Schrankwand und Frontblende
- **inkl. Aufsatzrahmen zur Beutelbefestigung**
- **mit Softeinzug und Dämpfung**

8012405 hellgrau, H 360 mm

340,50 **405,20 €**

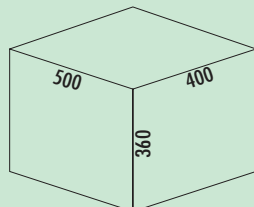

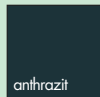
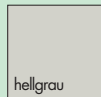
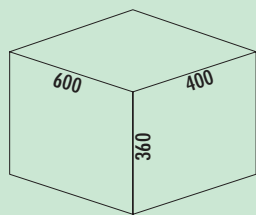
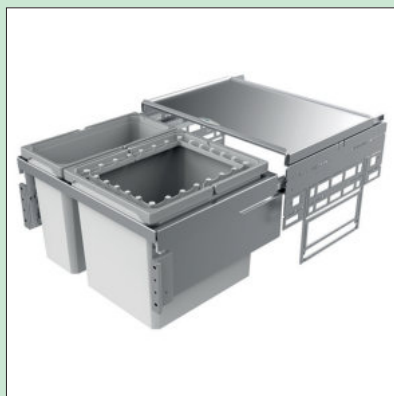

### Cox® Base 360 R/600-2

- Mit herausziehbarem Gesamtdeckel.
- Führungsschiennentiefe 470 mm
  - Abfallvolumen 45 (1 x 29/1 x 16) Liter
  - Technik: Vollauszug
  - Gestell/Führung silber
  - Gesamtdeckel silber
  - Montage: Schrankwand und Frontblende
  - **inkl. Aufsatzrahmen zur Beutelbefestigung**
  - **mit Softeinzug und Dämpfung**

8012406	hellgrau, H 360 mm	377,31	<b>449,00 €</b>
8013406	anthrazit, H 360 mm	377,31	<b>449,00 €</b>

#### Optionales Zubehör

8012368	Cox Cick-E® 600, B 600 mm, dunkelgrau/chrom matt	469,83	<b>559,10 €</b>
8012367	Cox Cick®, dunkelgrau/chrom matt	66,47	<b>79,10 €</b>



### Cox® Base 460 R

- Abfallsammler als Frontauszugssystem mit Softeinzug und Anschlagdämpfung.
- Einbauhöhe 460 mm
  - Einbautiefe 400 mm
  - **Tiefe der Führungsschiene 470 mm**
  - "quick&easy"-Montagerahmen für unterschiedliche Korpusstärken (16/19 mm)
  - "nova Pro"-Führungsschiene
  - funktionales Design
  - **39 Liter Eimer ideal für Schweizer Beutel (Kehrichtsäcke)**
  - **mit Einlegerahmen zum Befestigen von mehreren Beuteln**

Behälter-Bestückungssystem/Liter				
Korpus	400	450	500	600
	39	39	39	21 39

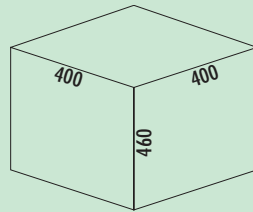

### Cox® Base 460 R/400-1

- Mit herausziehbarem Gesamtdeckel.
- Führungsschienentiefe 470 mm
  - Abfallvolumen 39 Liter
  - Technik: Vollauszug
  - Gestell/Führung silber
  - Gesamtdeckel silber
  - Montage: Schrankwand und Frontblende
  - **inkl. Aufsatzrahmen zur Beutelbefestigung**
  - **mit Softeinzug und Dämpfung**

8012443 hellgrau, H 460 mm 344,03 409,40 €

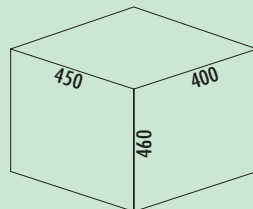

### Cox® Base 460 R/450-1

- Mit herausziehbarem Gesamtdeckel.
- Führungsschienentiefe 470 mm
  - Abfallvolumen 39 Liter
  - Technik: Vollauszug
  - Gestell/Führung silber
  - Gesamtdeckel silber
  - Montage: Schrankwand und Frontblende
  - **inkl. Aufsatzrahmen zur Beutelbefestigung**
  - **mit Softeinzug und Dämpfung**

8012444 hellgrau, H 460 mm 344,03 409,40 €



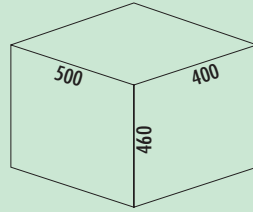

### Cox® Base 460 R/500-1

- Mit herausziehbarem Gesamtdeckel.
- Führungsschienentiefe 470 mm
  - Abfallvolumen 39 Liter
  - Technik: Vollauszug
  - Gestell/Führung silber
  - Gesamtdeckel silber
  - Montage: Schrankwand und Frontblende
  - **inkl. Aufsatzrahmen zur Beutelbefestigung**
  - **mit Softeinzug und Dämpfung**

8012445 hellgrau, H 460 mm	344,03	<b>409,40 €</b>
----------------------------	--------	-----------------

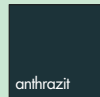
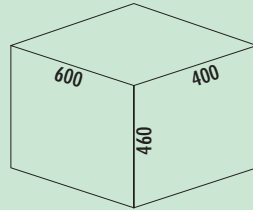

### Cox® Base 460 R/600-2

- Mit herausziehbarem Gesamtdeckel.
- Führungsschienentiefe 470 mm
  - Abfallvolumen 60 (1 x 39/1 x 21) Liter
  - Technik: Vollauszug
  - Gestell/Führung silber
  - Gesamtdeckel silber
  - Montage: Schrankwand und Frontblende
  - **inkl. Aufsatzrahmen zur Beutelbefestigung**
  - **mit Softeinzug und Dämpfung**

8012446 hellgrau, H 460 mm	388,07	<b>461,80 €</b>
----------------------------	--------	-----------------

8013446 anthrazit, H 460 mm	388,07	<b>461,80 €</b>
-----------------------------	--------	-----------------

#### Optionales Zubehör

8012368 Cox Cick-E® 600, B 600 mm, dunkelgrau/chrom matt	469,83	<b>559,10 €</b>
--	--------	-----------------

# SELECTAkit®

## Auszugstechnik für Frontauszug

### Cox Clan® – Abfallsammler für großes Abfallvolumen

Der anspruchsvolle Abfallsammler: Cox Clan® ist die Weiterführung der Erfolgsgeschichte der Cox®-Systemreihe. Als "großer Bruder" der Cox® Base-Systeme ist er ideal geeignet zur Aufnahme von hohem Abfallvolumen.

- In Langzeittests geprüfte GRASS Voll- und Überauszugstechnik mit Selbsteinzug und Airmatic-Anschlagdämpfung
- Auch unter Volllast höchster Laufkomfort und Seitenstabilität
- Verstärkter Metallgehäuserahmen für die Behälteraufnahme, pulverbeschichtet
- Ausgestattet mit Metalldeckel, pulverbeschichtet
- Geeignet für 16 mm und 19 mm Seitenstärke
- Lieferbar für fünf Schrankbreiten und in zwei verschiedenen Höhen
- Einbautiefe beträgt 516 mm



Abfallsammler

### Cox Clan® überzeugt durch einfachste Montage:

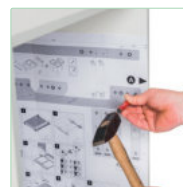

1. Montagepunkte im Korpus mit Schablone übertragen



2. Auszugsschienen und Aufnahmebolzen für Ablagedeckel montieren.



3. Ablagedeckel auf Bolzen auflegen und Auszugsrahmen in Auszugsschienen einhängen



4. Frontbefestigung mit Schablone montieren



5. Frontplatte in den Auszugsrahmen einhängen und befestigen, anschließend Kunststoffblenden aufclipsen.



6. Behälter einsetzen. Fertig!



### Cox Clan® 490

- Abfallsammler als Frontauszugssystem für großes Abfallvolumen mit Softeinzug und Anschlagdämpfung.
- Einbauhöhe 490 mm
  - Einbautiefe 516 mm
  - **Tiefe der Führungsschiene 510 mm**
  - "quick&easy"-Montagerahmen für unterschiedliche Korpusstärken (16/19 mm)
  - "nova Pro"-Führungsschiene
  - funktionales Design

Behälter-Bestückungssystem / Liter			
Korpus	450	500	600
	29,5	29,5	29,5
	29,5	29,5	21

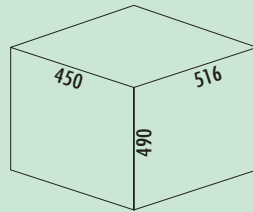

### Cox Clan® 490/450-2

- Führungsschiententiefe 510 mm
- Abfallvolumen 59 (2 x 29,5) Liter
- Technik: Überauszug
- Gestell/Führung silber
- Gesamtdeckel silber
- Montage: Schrankwand und Frontblende
- **mit Softeinzug und Dämpfung**

8012381 hellgrau, H 490 mm 408,74 **486,40 €**

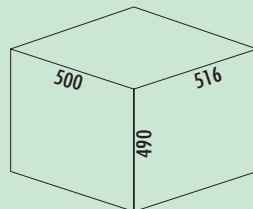

### Cox Clan® 490/500-2

- Führungsschiententiefe 510 mm
- Abfallvolumen 59 (2 x 29,5) Liter
- Technik: Überauszug
- Gestell/Führung silber
- Gesamtdeckel silber
- Montage: Schrankwand und Frontblende
- **mit Softeinzug und Dämpfung**

8012382 hellgrau, H 490 mm 411,43 **489,60 €**



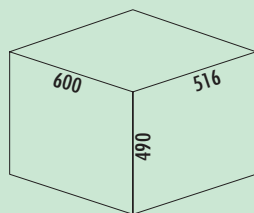

### Cox Clan® 490/600-3

- Führungsschienentiefe 510 mm
- Abfallvolumen 80 (2 x 29,5/1 x 21) Liter
- Technik: Überauszug
- Gestell/Führung silber
- Gesamtdeckel silber
- Montage: Schrankwand und Frontblende
- **mit Softeinzug und Dämpfung**

8012384 hellgrau, H 490 mm

453,61 **539,80 €**

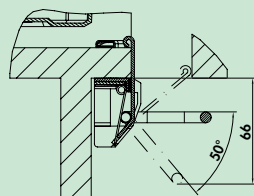

### Cox Cick®

Cox Cick® ist ein manuelles Fußpedal, welches den mühelosen Zugang zu Cox® Base- und Cox Clan®-Abfallsammlern ermöglicht. Durch die ergonomisch angenehm gestaltete Trittposition öffnet das Abfallsystem auch bereits bei geringer Kraft vollständig. Der Öffnungsmechanismus fährt nach Betätigung durch eine Feder selbstständig wieder zurück in die Ausgangsposition. Dadurch ist beim Öffnen und Schließen eine nahezu geräuschlose Funktion garantiert. Die Montage ist durch zwei angespritzte Schraubdomes mit Positionsfixierung einfach und zeitsparend durchzuführen. Die notwendigen Bohrpunkte werden über eine Montagehilfe aus Kunststoff bequem gefunden.

- Bügelüberstand bei 16er Front 34 mm
- Bügelüberstand bei 19er Front 31 mm

8012367 dunkelgrau/chrom matt

66,47 **79,10 €**



### Cox Clan® 580

- Abfallsammler als Frontauszugssystem für großes Abfallvolumen mit Softeinzug und Anschlagsdämpfung.
- Einbauhöhe 580 mm
- Einbautiefe 516 mm
- **Tiefe der Führungsschiene 510 mm**
- "quick&easy"-Montagerahmen für unterschiedliche Korpusstärken (16/19 mm)
- "nova Pro"-Führungsschiene
- funktionales Design

Behälter-Bestückungssystem/Liter					
Korpus	300	400	450	500	600
	1,2	1,2	35	35	35 21
	32	35	35	35	35

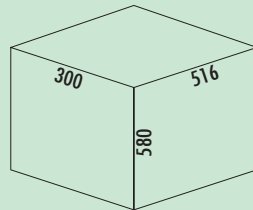

### Cox Clan® 580/300-2

- Führungsschiententiefe 510 mm
- Abfallvolumen 33,2 (1 x 32/1 x 1,2) Liter
- Technik: Vollauszug
- Gestell/Führung silber
- Gesamtdeckel silber
- Montage: Schrankwand und Frontblende
- **mit Softeinzug und Dämpfung**

8012386 hellgrau, H 580 mm

366,55 **436,19 €**

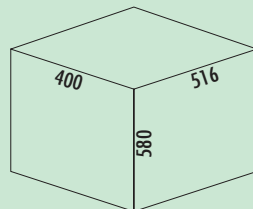

### Cox Clan® 580/400-2

- Führungsschiententiefe 510 mm
- Abfallvolumen 36,2 (1 x 35/1 x 1,2) Liter
- Technik: Vollauszug
- Gestell/Führung silber
- Gesamtdeckel silber
- Montage: Schrankwand und Frontblende
- **mit Softeinzug und Dämpfung**

8012387 hellgrau, H 580 mm

375,46 **446,80 €**

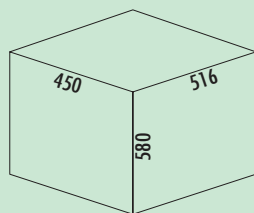

### Cox Clan® 580/450-2

- Führungsschienentiefe 510 mm
- Abfallvolumen 70 (2 x 35) Liter
- Technik: Überauszug
- Gestell/Führung silber
- Gesamtdeckel silber
- Montage: Schrankwand und Frontblende
- **mit Softeinzug und Dämpfung**

8012388 hellgrau, H 580 mm

415,04 **493,90 €**

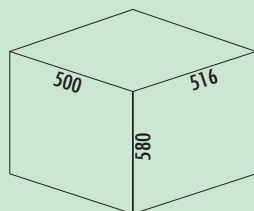

### Cox Clan® 580/500-2

- Führungsschienentiefe 510 mm
- Abfallvolumen 70 (2 x 35) Liter
- Technik: Überauszug
- Gestell/Führung silber
- Gesamtdeckel silber
- Montage: Schrankwand und Frontblende
- **mit Softeinzug und Dämpfung**

8012389 hellgrau, H 580 mm

415,04 **493,90 €**

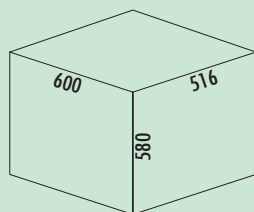











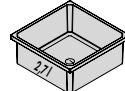

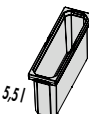



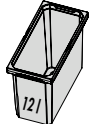

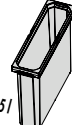
### Cox Clan® 580/600-3

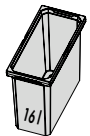
- Führungsschienentiefe 510 mm
- Abfallvolumen 91 (2 x 35/1 x 21) Liter
- Technik: Überauszug
- Gestell/Führung silber
- Gesamtdeckel silber
- Montage: Schrankwand und Frontblende
- **mit Softeinzug und Dämpfung**

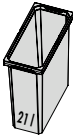
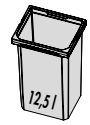
8012391 hellgrau, H 580 mm











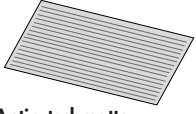



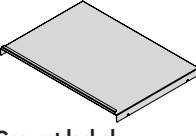





467,14 **555,90 €**

# Ersatzeimer- und Deckelübersicht für Cox®-Serien

Breite mm	102	113	183	183	204	230
Tiefe mm	204	382	302	382	204	191
	Artikel-Nr. € pro Stück exkl./inkl. 19% MwSt.	Artikel-Nr. € pro Stück exkl./inkl. 19% MwSt.	Artikel-Nr. € pro Stück exkl./inkl. 19% MwSt.	Artikel-Nr. € pro Stück exkl./inkl. 19% MwSt.	Artikel-Nr. € pro Stück exkl./inkl. 19% MwSt.	Artikel-Nr. € pro Stück exkl./inkl. 19% MwSt.
Höhe mm	82	 8013363* 8012363 11,51 13,70				 8013362* 8012362 13,87 16,50
	144					 8013309* 8012309 19,83 23,60
	216	 8013325* 8012325 25,55 30,40	 8013327* 8012327 30,42 36,20	 8013329* 8012329 32,77 39,00		 8013326* 8012326 26,89 32,00
	256		 8012493 32,27 38,40	 8013492* 8012492 37,31 44,40		 8013491* 8012491 28,07 33,40
	326	 8012332 31,60 37,60	 8013333* 8012333 37,56 44,70	 8013321* 8012321 40,25 47,90		 8013320* 8012320 32,86 39,10
	426			 8013323* 8012323 44,79 53,30		 8013319* 8012319 37,48 44,60
	460					
	550					
Verschluss- deckel			 8013339* 8012339 8,74 10,40	 8013341* 8012341 8,74 10,40		 8013338* 8012338 5,97 7,10
Biodeckel			 8013343* 8012343 16,39 19,50			 8013312* 8011312 14,79 17,60

\*anthrazit

# Ersatzeimer- und Deckelübersicht für Cox®-Serien

Breite mm	230	230	230	230	250	315	Zubehör	
Tiefe mm	302	151	340	382	340	382		
	Artikel-Nr. € pro Stück exkl./inkl. 19% MwSt.	Artikel-Nr. € pro Stück exkl./inkl. 19% MwSt.	Artikel-Nr. € pro Stück exkl./inkl. 19% MwSt.	Artikel-Nr. € pro Stück exkl./inkl. 19% MwSt.	Artikel-Nr. € pro Stück exkl./inkl. 19% MwSt.	Artikel-Nr. € pro Stück exkl./inkl. 19% MwSt.	Artikel-Nr. € pro Stück exkl. / inkl. 19% MwSt.	
Höhe mm	82						 <b>Antirutschmatte</b> bis 600 mm 8013352* 11,93 14,20 8012352 11,93 14,20	
	144						bis 1200 mm 8013353* 23,70 28,20 8012353 23,70 28,20	
	216	 8012328 33,19 39,50			 8013330* 8012330 38,49 45,80		 8013331* 8012331 43,95 52,30	 <b>Gesamdeckel</b> Breite 400 mm 8013153* 8010153 79,75 94,90 Breite 450 mm 8013154* 8010154 85,80 102,10
	256	 8012494 37,31 44,40			 8013490* 8012490 40,84 48,60			Breite 500 mm 8013145* 8010145 95,21 113,30 Breite 600 mm 8013146* 8010146 98,82 117,60
	326	 8013334* 8012334 39,66 47,20	 8013495* 8012495 29,58 35,20		 8013322* 8012322 46,55 55,40		 8013335* 8012335 49,75 59,20	Breite 800 mm 8013356* 8012347 73,19 87,10 Breite 900 mm 8013357* 8012348 78,49 93,40
	426				 8013324* 8012324 48,99 58,30		 8013336* 8012336 57,73 68,70	Breite 1000 mm 8012349 85,46 101,70 Breite 1200 mm 8012350 93,45 111,20
	460					 8012395 52,02 61,90		Breite 500 mm, Tiefe 320 mm 8013345* 8012345 93,45 111,20
	550				 8012398 54,62 65,00		 8012397 56,39 67,10	Breite 600 mm, Tiefe 320 mm 8013346* 8012346 95,21 113,30
	Verschlussdeckel/ Aufsatzrahmen	 8012340 9,41 11,20			 8013342* 8012342 9,41 11,20		 8012337 24,54 29,20	Breite 600 mm, Tiefe 400 mm 8013351* 8012351 69,33 82,50
Biodeckel	 8013344* 8012344 16,81 20,00	 8013497* 8012497 16,39 19,50					Breite 300 mm, Tiefe 516 mm 8010160 74,20 88,30	

\*anthrazit

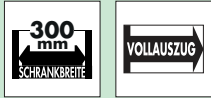
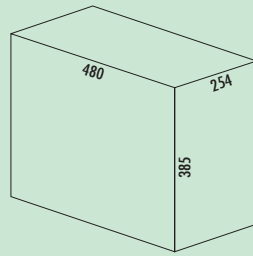

### Bio Double 30 BM

- Abfallvolumen 30 (1 x 20/1 x 10) Liter
- Technik: Vollauszug
- Montage: Schrankboden und Frontblende

8012093 anthrazit 183,28 **218,10 €**

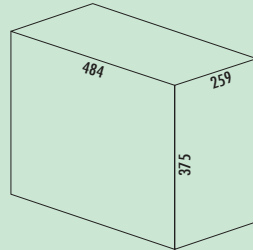

### Tandem 2

- Abfallvolumen 30 (2 x 15) Liter
- Technik: für vorhandene Vollauszüge
- Montage: auf Tablarauszug oder im Schubkasten

8011053 graphitgrau 138,32 **164,60 €**

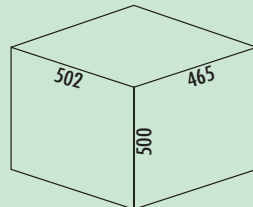

### Müllex Comfort 35/5/4/4

- geräuscharmes, stabiles Auszugssystem
- Abfallvolumen 48 (35/5/4/4) Liter
- Abfallbehälter 35 l mit Verschlussdeckel als Ablage für Putzsachen
- für 35-l- und 17-l-Abfallsäcke
- Bio-Eimer 5 l mit Deckel und Tragbügel
- zwei 4-l-Behälter mit 2 Deckeln und Tragbügeln
- Technik: Vollauszug
- Auszugsboden mit Positionierstegen für die Behälter
- Führungsschienentiefe 530 mm
- Deckel schwarz
- Montage: Schrankboden und Frontblende
- maximale Schrankbreite 600 mm

8011021 schwarz/grün 478,99 **570,00 €**

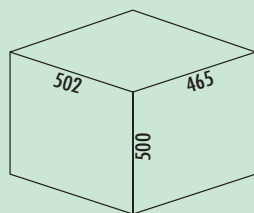

### Müllex Comfort 35/17/4/4

- geräuscharmes, stabiles Auszugssystem
- Abfallvolumen 60 (35/17/4/4) Liter
- zwei Abfallbehälter für 35-l- und 17-l-Abfallsäcke
- zwei 4-l-Behälter mit Deckel und Tragbügel
- Verschlussdeckel als Ablage für Putzsachen
- Technik: Vollauszug
- Auszugsboden mit Positionierstegen für die Behälter
- Führungsschiententiefe 530 mm
- Deckel schwarz
- Montage: Schrankboden und Frontblende
- maximale Schrankbreite 600 mm

8011054 schwarz/hellgrau

478,99 570,00 €

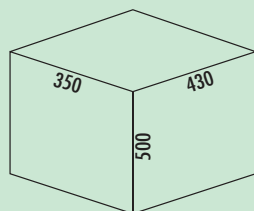

### Müllex Oekonom 35/2/2

- geräuscharmes, stabiles Auszugssystem
- Abfallvolumen 39 (35/2/2) Liter
- Abfallbehälter 35 l mit Klappe passend für 35-l- und 17-l-Abfallsäcke
- zwei 2-l-Behälter
- Verschlussdeckel als Ablage für Putzsachen
- im Vergleich zum Müllex Comfort 30 mm kürzer, dadurch mehr Raum für sanitäre Installationen
- Technik: Vollauszug
- Auszugsboden mit Positionierstegen für die Behälter
- Führungsschiententiefe 500 mm
- Deckel schwarz
- Montage: Schrankboden und Frontblende
- maximale Schrankbreite 600 mm

8011055 schwarz

357,14 425,00 €

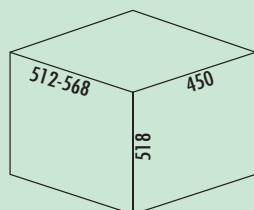

### Müllex Boxx 55/60-R Bio

- geräuscharmes, stabiles Auszugssystem
- Abfallvolumen 47 (41/5/1) Liter
- Behälter mit Rundbefüllung des 35-l-Abfallsackes, erweitert mit Zusatzbehälter und Bioeimer 5 l
- optional zwei 17-l-Abfallsäcke
- Technik: Vollauszug
- herausziehbare Abdeckschublade
- bei sperrigem Siphon, Schubladenrückwand verstellbar
- Adapter für 600 mm Korpus mitgeliefert
- Einzugsdämpfung als Standard
- Führungsschiententiefe 520 mm
- Deckel anthrazit
- Montage: Schrankboden und Frontblende
- maximale Schrankbreite 600 mm

8011049 anthrazit

537,82 640,01 €

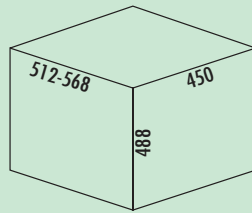

### Müllex Euro Boxx 55/60 R

- geräuscharmes, stabiles Auszugssystem
- Abfallvolumen 56 (1 x 40/1 x 16) Liter
- Behälter zur Rundbefüllung des 35-Liter-Abfallsacks
- optional zwei 17-Liter-Abfallsäcke
- Technik: Vollauszug
- herausziehbare Abdeckschublade
- bei sperrigem Siphon, Schubladenrückwand verstellbar
- erweitert mit 16-Liter-Zusatzbehälter
- Adapter für 600-mm-Korpus mitgeliefert
- Einzugsdämpfung als Standard
- Führungsschienentiefe 520 mm
- Deckel anthrazit
- Montage: Schrankboden und Frontblende
- maximale Schrankbreite 600 mm

8011019 anthrazit 508,40 **605,00 €**

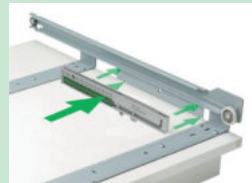
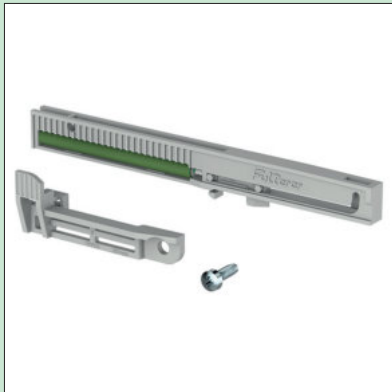

### StopMatic

Die Auszugssysteme Müllex Comfort und Müllex Oekonom können auf Wunsch mit dem Zubehör StopMatic ausgestattet werden. Ein am Schienenprofil einsteckbarer Dämpfer mit "Selbsteinzugsfunktion" bremst den Auszug beim Einfahren ab, kurz bevor er die Endposition erreicht hat.

**StopMatic und KickMatic sind nicht kombinierbar.**

8011066 hellgrau 37,39 **44,49 €**



### KickMatic

Die Auszugssysteme Müllex Comfort, Müllex Oekonom und Müllex Boxx können auf Wunsch mit dem Zubehör KickMatic ausgestattet werden. Mit dem Fuß kurz antippen und schon wird der Eimer sanft aus dem Unterschrank herausgefahren. Dabei hat man beide Hände frei.

**StopMatic und KickMatic sind nicht kombinierbar.**

8011070 chrom 122,69 **146,00 €**



# SELECTAkit®

## Auszugstechnik für vorhandene Auszüge

### Das flexible Abfallsystem



Abfallsammler

Cox Stand-UP® 250 S	Seite 172–175
Cox Stand-UP® 280 S	Seite 176–178
Cox Stand-UP® 350 S	Seite 179–181
Cox Stand-UP® 350 K	Seite 182–183
Cox® Box 235 S	Seite 184–187
Cox® Box 235 K	Seite 188–190
Cox® Box 275 S	Seite 191–192
Cox® Box 275 K	Seite 193–195
Cox® Box 360 S	Seite 196–198
Cox® Box 350 S	Seite 199–200
Cox® Giallo	Seite 201
X-LINE	Seite 202–203

Geeignet für folgende Frontenbilder:



Vollfront    Frontblende mit einer Unterteilung    Frontblende mit einer Unterteilung    Frontblende mit zwei Unterteilungen

Bitte Höhen bei Produktgruppen prüfen.

# SELECTAkit®

## Auszugstechnik für vorhandene Auszüge

### Cox Stand-UP®

Küchenunterschranke mit Frontauszug stehen in mehreren Breiten und diversen Zargen- und Fronthöhen für die Küchenplanung zur Verfügung. Abfallsammler-Kombinationen, die den Stauraum auf perfekte Weise nutzen, sind in vergleichbarer Größenvielfalt bei Naber erhältlich.

- Das Abfallsystem Cox Stand-UP® bietet drei Behälterhöhen und lässt sich für vier unterschiedliche Schrankbreiten zusammenstellen.
- Cox Stand-UP® ist schnell und einfach montiert; auch das Nachrüsten vorhandener Frontauszüge lässt sich problemlos realisieren.

Damit Küchennutzer das größtmögliche Behältervolumen zur Verfügung haben, ist Cox Stand-UP® hoch flexibel konzipiert und passt sich jeglicher Schranksituation mit und ohne Wasseranschluss an.

- Der Gesamtdeckel des Systems kann auch platzsparend hinter der oberen Front eingebaut werden und maximiert somit das mögliche Gesamtvolumen.
- Hinweis: 350 mm hohe Abfallsammler lassen sich hinter einer 390 mm hohen Schrankfront sicher unterbringen.



Die hochwertigen Behälter sind in einem bodenmontierten Rahmen sicher positioniert. Verschlussdeckel – auch in der Ausführung für Bio-Abfälle – erleichtern als optionales Zubehör das häusliche Müll- und Wertstoff-Management zusätzlich.



Cox Stand-UP® 250 S

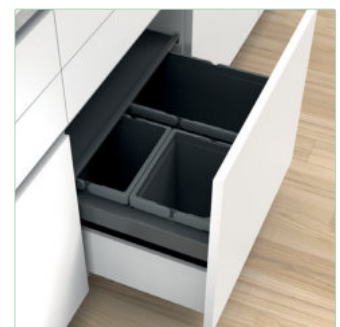

Cox Stand-UP® 280 S



Cox Stand-UP® 350 S



Cox Stand-UP® 350 K



### Cox Stand-UP® 250 S

Das Cox-Stand-UP®-Abfallsystem 250 ist ideal geeignet zur schnellen Montage auf vorhandenen Auszügen mit einer **Nenntiefe von 450 mm und 500 mm**. Die Gesamthöhe des Systems ist 250 mm, wobei die **lichte Einbauhöhe nur 240 mm** beträgt. Der feststehende Gesamtdeckel kann je nach Einbausituation auch platzsparend hinter der oberen Front montiert werden. Die maximale Zargenhöhe (Maß von Auszugsboden bis Oberkante der Zarge) darf 145 mm betragen. Das Cox-Stand-UP®-Abfallsystem ist in unterschiedlichen Höhen, Korpusbreiten und Eimerkombinationen verfügbar.

Behälter-Bestückungssystem / Liter			
Korpus	600	800	900
	13 13	13 10 13	13 13 13
	13 6 6	13 10 6 6	13 13 6 6

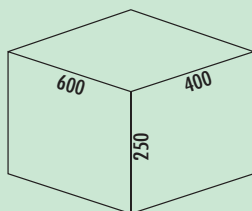

### Cox Stand-UP® 250 S/600-2

Zur Montage auf vorhandenen Auszügen mit einer Nenntiefe von 450 mm und 500 mm.

- maximalen Zargenhöhe (Maß von Schubladenboden bis Oberkante der Zarge) 145 mm
- minimale Einbautiefe (Innenmaß Schubkasten) 400 mm
- Abfallvolumen 26 (2 x 13) Liter
- Gesamthöhe 250 mm
- Einbauhöhe ohne Gesamtdeckel 240 mm
- Gesamtdeckel kann hinter oberer Front platzsparend montiert werden
- Eimerhöhe 216 mm
- **passend für Cox Work® Utensilienbox (siehe Katalog 1 Seite 154–156/24 DE)**

8013380 anthrazit, H 250 mm 192,27 **228,80 €**

#### Optionales Zubehör

8013342 Verschlussdeckel, anthrazit, für 13/ 16/ 22/ 28 Liter 9,41 **11,20 €**

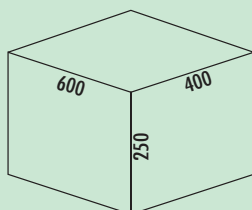

### Cox Stand-UP® 250 S/600-3

Zur Montage auf vorhandenen Auszügen mit einer Nenntiefe von 450 mm und 500 mm.

- maximalen Zargenhöhe (Maß von Schubladenboden bis Oberkante der Zarge) 145 mm
- minimale Einbautiefe (Innenmaß Schubkasten) 400 mm
- Abfallvolumen 25 (1 x 13/2 x 6) Liter
- Gesamthöhe 250 mm
- Einbauhöhe ohne Gesamtdeckel 240 mm
- Gesamtdeckel kann hinter oberer Front platzsparend montiert werden
- Eimerhöhe 216 mm
- **passend für Cox Work® Utensilienbox (siehe Katalog 1 Seite 154–156/24 DE)**

8013381 ohne Biodeckel, anthrazit, H 250 mm 209,33 **249,10 €**

8013382 mit Biodeckel, anthrazit, H 250 mm 221,32 **263,37 €**

#### Optionales Zubehör

8013312 Biodeckel, anthrazit, für 4/ 6/ 7/ 10/ 12,5 Liter 14,79 **17,60 €**

8011178 Biofilter Nachrüstsatz, schwarz 7,39 **8,79 €**

8013342 Verschlussdeckel, anthrazit, für 13/ 16/ 22/ 28 Liter 9,41 **11,20 €**

8013338 Verschlussdeckel, anthrazit, für 4/ 6/ 7/ 10/ 12,5 Liter 5,97 **7,10 €**



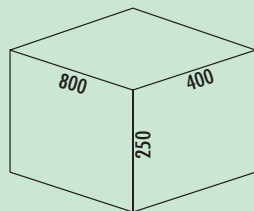

### Cox Stand-UP® 250 S/800-3

Zur Montage auf vorhandenen Auszügen mit einer Nenntiefe von 450 mm und 500 mm.

- maximalen Zargenhöhe (Maß von Schubladenboden bis Oberkante der Zarge) 145 mm
- minimale Einbautiefe (Innenmaß Schubkasten) 400 mm
- Abfallvolumen 36 (1 x 10/2 x 13) Liter
- Gesamthöhe 250 mm
- Einbauhöhe ohne Gesamtdeckel 240 mm
- Gesamtdeckel kann hinter oberer Front platzsparend montiert werden
- Eimerhöhe 216 mm
- **passend für Cox Work® Utensilienbox (siehe Katalog 1 Seite 154–156/24 DE)**

**8013383** anthrazit, H 250 mm 281,18 **334,60 €**

#### Optionales Zubehör

**8013342** Verschlussdeckel, anthrazit, für 13/ 16/ 22/ 28 Liter 9,41 **11,20 €**

**8013341** Verschlussdeckel, anthrazit, für 10/ 12/ 16/ 21 Liter 8,74 **10,40 €**

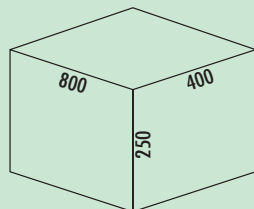

### Cox Stand-UP® 250 S/800-4

Zur Montage auf vorhandenen Auszügen mit einer Nenntiefe von 450 mm und 500 mm.

- maximalen Zargenhöhe (Maß von Schubladenboden bis Oberkante der Zarge) 145 mm
- minimale Einbautiefe (Innenmaß Schubkasten) 400 mm
- Abfallvolumen 35 (1 x 13/1 x 10/2 x 6) Liter
- Gesamthöhe 250 mm
- Einbauhöhe ohne Gesamtdeckel 240 mm
- Gesamtdeckel kann hinter oberer Front platzsparend montiert werden
- Eimerhöhe 216 mm
- **passend für Cox Work® Utensilienbox (siehe Katalog 1 Seite 154–156/24 DE)**

**8013384** ohne Biodeckel, anthrazit, H 250 mm 298,24 **354,91 €**

**8013385** mit Biodeckel, anthrazit, H 250 mm 310,68 **369,71 €**

#### Optionales Zubehör

**8013312** Biodeckel, anthrazit, für 4/ 6/ 7/ 10/ 12,5 Liter 14,79 **17,60 €**

**8011178** Biofilter Nachrüstsatz, schwarz 7,39 **8,79 €**

**8013342** Verschlussdeckel, anthrazit, für 13/ 16/ 22/ 28 Liter 9,41 **11,20 €**

**8013341** Verschlussdeckel, anthrazit, für 10/ 12/ 16/ 21 Liter 8,74 **10,40 €**

**8013338** Verschlussdeckel, anthrazit, für 4/ 6/ 7/ 10/ 12,5 Liter 5,97 **7,10 €**

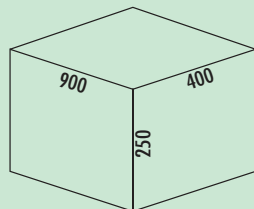

### Cox Stand-UP® 250 S/900-3

Zur Montage auf vorhandenen Auszügen mit einer Nenntiefe von 450 mm und 500 mm.

- maximalen Zargenhöhe (Maß von Schubladenboden bis Oberkante der Zarge) 145 mm
- minimale Einbautiefe (Innenmaß Schubkasten) 400 mm
- Abfallvolumen 39 (3 x 13) Liter
- Gesamthöhe 250 mm
- Einbauhöhe ohne Gesamtdeckel 240 mm
- Gesamtdeckel kann hinter oberer Front platzsparend montiert werden
- Eimerhöhe 216 mm
- **passend für Cox Work® Utensilienbox (siehe Katalog 1 Seite 154–156/24 DE)**

**8013386** anthrazit, H 250 mm 298,24 **354,91 €**

#### Optionales Zubehör

**8013342** Verschlussdeckel, anthrazit, für 13/ 16/ 22/ 28 Liter 9,41 **11,20 €**

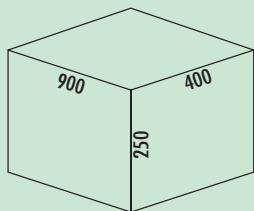

### Cox Stand-UP® 250 S/900-4

Zur Montage auf vorhandenen Auszügen mit einer Nenntiefe von 450 mm und 500 mm.

- maximalen Zargenhöhe (Maß von Schubladenboden bis Oberkante der Zarge) 145 mm
- minimale Einbautiefe (Innenmaß Schubkasten) 400 mm
- Abfallvolumen 38 (2 x 13/2 x 6) Liter
- Gesamthöhe 250 mm
- Einbauhöhe ohne Gesamtdeckel 240 mm
- Gesamtdeckel kann hinter oberer Front platzsparend montiert werden
- Eimerhöhe 216 mm
- **passend für Cox Work® Utensilienbox (siehe Katalog 1 Seite 154–156/24 DE)**

<b>8013387</b> ohne Biodeckel, anthrazit, H 250 mm	316,22	<b>376,30 €</b>
<b>8013388</b> mit Biodeckel, anthrazit, H 250 mm	328,53	<b>390,95 €</b>

#### Optionales Zubehör

<b>8013312</b> Biodeckel, anthrazit, für 4/ 6/ 7/ 10/ 12,5 Liter	14,79	<b>17,60 €</b>
<b>8011178</b> Biofilter Nachrüstatz, schwarz	7,39	<b>8,79 €</b>
<b>8013342</b> Verschlussdeckel, anthrazit, für 13/ 16/ 22/ 28 Liter	9,41	<b>11,20 €</b>
<b>8013338</b> Verschlussdeckel, anthrazit, für 4/ 6/ 7/ 10/ 12,5 Liter	5,97	<b>7,10 €</b>



### Cox Stand-UP® 280 S

Das Cox-Stand-UP-Abfallsystem 280 ist ideal geeignet zur schnellen Montage auf vorhandenen Auszügen mit einer **Nenntiefe von 450 mm und 500 mm**. Die Gesamthöhe des Systems ist 280 mm, wobei die **lichte Einbauhöhe nur 270 mm** beträgt. Der feststehende Gesamtdeckel kann je nach Einbausituation auch platzsparend hinter der oberen Front montiert werden. Die maximale Zargenhöhe (Maß von Auszugsboden bis Oberkante der Zarge) darf 175 mm betragen. Das Cox-Stand-UP-Abfallsystem ist in unterschiedlichen Höhen, Korpusbreiten und Eimerkombinationen verfügbar.

Behälter-Bestückungssystem / Liter			
Korpus	600	800	900
	16 16	16 12 16	16 16 16
	16 7 7	16 12 7 7	16 16 7 7

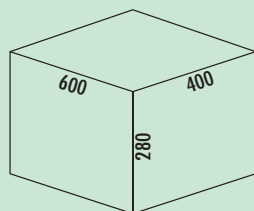

### Cox Stand-UP® 280 S/600-2

Zur Montage auf vorhandenen Auszügen mit einer Nenntiefe von 450 mm und 500 mm.

- maximalen Zargenhöhe (Maß von Schubladenboden bis Oberkante der Zarge) 175 mm
- minimale Einbautiefe (Innenmaß Schubkasten) 400 mm
- Abfallvolumen 32 (2 x 16) Liter
- Gesamthöhe 280 mm
- Einbauhöhe ohne Gesamtdeckel 270 mm
- Gesamtdeckel kann hinter oberer Front platzsparend montiert werden
- Eimerhöhe 256 mm
- **passend für Cox Work® Utensilienbox (siehe Katalog 1 Seite 154–156/24 DE)**

8013389 anthrazit, H 280 mm 199,41 **237,30 €**

#### Optionales Zubehör

8013342 Verschlussdeckel, anthrazit, für 13/ 16/ 22/ 28 Liter 9,41 **11,20 €**

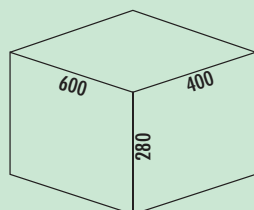

### Cox Stand-UP® 280 S/600-3

Zur Montage auf vorhandenen Auszügen mit einer Nenntiefe von 450 mm und 500 mm.

- maximalen Zargenhöhe (Maß von Schubladenboden bis Oberkante der Zarge) 175 mm
- minimale Einbautiefe (Innenmaß Schubkasten) 400 mm
- Abfallvolumen 30 (1 x 16/2 x 7) Liter
- Gesamthöhe 280 mm
- Einbauhöhe ohne Gesamtdeckel 270 mm
- Gesamtdeckel kann hinter oberer Front platzsparend montiert werden
- Eimerhöhe 256 mm
- **passend für Cox Work® Utensilienbox (siehe Katalog 1 Seite 154–156/24 DE)**

8013390 ohne Biodeckel, anthrazit, H 280 mm 212,94 **253,40 €**

8013391 mit Biodeckel, anthrazit, H 280 mm 224,88 **267,61 €**

#### Optionales Zubehör

8013312 Biodeckel, anthrazit, für 4/ 6/ 7/ 10/ 12,5 Liter 14,79 **17,60 €**

8011178 Biofilter Nachrüstsatz, schwarz 7,39 **8,79 €**

8013342 Verschlussdeckel, anthrazit, für 13/ 16/ 22/ 28 Liter 9,41 **11,20 €**

8013338 Verschlussdeckel, anthrazit, für 4/ 6/ 7/ 10/ 12,5 Liter 5,97 **7,10 €**



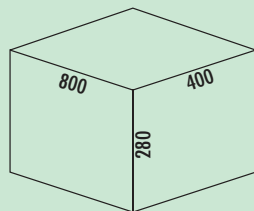

### Cox Stand-UP® 280 S/800-3

Zur Montage auf vorhandenen Auszügen mit einer Nenntiefe von 450 mm und 500 mm.

- maximalen Zargenhöhe (Maß von Schubladenboden bis Oberkante der Zarge) 175 mm
- minimale Einbautiefe (Innenmaß Schubkasten) 400 mm
- Abfallvolumen 44 (2 x 16/1 x 12) Liter
- Gesamthöhe 280 mm
- Einbauhöhe ohne Gesamtdeckel 270 mm
- Gesamtdeckel kann hinter oberer Front platzsparend montiert werden
- Eimerhöhe 256 mm
- **passend für Cox Work® Utensilienbox (siehe Katalog 1 Seite 154–156/24 DE)**

8013393 anthrazit, H 280 mm 290,17 **345,30 €**

#### Optionales Zubehör

8013342 Verschlussdeckel, anthrazit, für 13/ 16/ 22/ 28 Liter 9,41 **11,20 €**

8013341 Verschlussdeckel, anthrazit, für 10/ 12/ 16/ 21 Liter 8,74 **10,40 €**

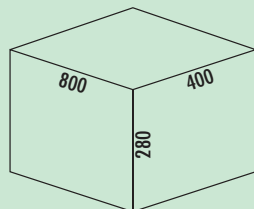

### Cox Stand-UP® 280 S/800-4

Zur Montage auf vorhandenen Auszügen mit einer Nenntiefe von 450 mm und 500 mm.

- maximalen Zargenhöhe (Maß von Schubladenboden bis Oberkante der Zarge) 175 mm
- minimale Einbautiefe (Innenmaß Schubkasten) 400 mm
- Abfallvolumen 42 (1 x 16/1 x 12/2 x 7) Liter
- Gesamthöhe 280 mm
- Einbauhöhe ohne Gesamtdeckel 270 mm
- Gesamtdeckel kann hinter oberer Front platzsparend montiert werden
- Eimerhöhe 256 mm
- **passend für Cox Work® Utensilienbox (siehe Katalog 1 Seite 154–156/24 DE)**

8013394 ohne Biodeckel, anthrazit, H 280 mm 303,61 **361,30 €**

8013395 mit Biodeckel, anthrazit, H 280 mm 315,22 **375,11 €**

#### Optionales Zubehör

8013312 Biodeckel, anthrazit, für 4/ 6/ 7/ 10/ 12,5 Liter 14,79 **17,60 €**

8011178 Biofilter Nachrüstset, schwarz 7,39 **8,79 €**

8013342 Verschlussdeckel, anthrazit, für 13/ 16/ 22/ 28 Liter 9,41 **11,20 €**

8013341 Verschlussdeckel, anthrazit, für 10/ 12/ 16/ 21 Liter 8,74 **10,40 €**

8013338 Verschlussdeckel, anthrazit, für 4/ 6/ 7/ 10/ 12,5 Liter 5,97 **7,10 €**

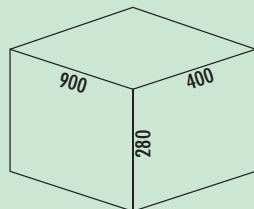

### Cox Stand-UP® 280 S/900-3

Zur Montage auf vorhandenen Auszügen mit einer Nenntiefe von 450 mm und 500 mm.

- maximalen Zargenhöhe (Maß von Schubladenboden bis Oberkante der Zarge) 175 mm
- minimale Einbautiefe (Innenmaß Schubkasten) 400 mm
- Abfallvolumen 48 (3 x 16) Liter
- Gesamthöhe 280 mm
- Einbauhöhe ohne Gesamtdeckel 270 mm
- Gesamtdeckel kann hinter oberer Front platzsparend montiert werden
- Eimerhöhe 256 mm
- **passend für Cox Work® Utensilienbox (siehe Katalog 1 Seite 154–156/24 DE)**

8013396 anthrazit, H 280 mm 310,84 **369,90 €**

#### Optionales Zubehör

8013342 Verschlussdeckel, anthrazit, für 13/ 16/ 22/ 28 Liter 9,41 **11,20 €**

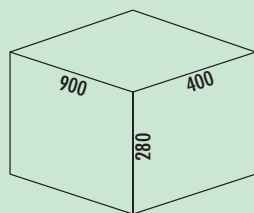

### Cox Stand-UP® 280 S/900-4

Zur Montage auf vorhandenen Auszügen mit einer Nenntiefe von 450 mm und 500 mm.

- maximale Zargenhöhe (Maß von Schubladenboden bis Oberkante der Zarge) 175 mm
- minimale Einbautiefe (Innenmaß Schubkasten) 400 mm
- Abfallvolumen 46 (2 x 16/2 x 7) Liter
- Gesamthöhe 280 mm
- Einbauhöhe ohne Gesamtdeckel 270 mm
- Gesamtdeckel kann hinter oberer Front platzsparend montiert werden
- Eimerhöhe 256 mm
- **passend für Cox Work® Utensilienbox (siehe Katalog 1 Seite 154–156/24 DE)**

<b>8013397</b> ohne Biodeckel, anthrazit, H 280 mm	323,36	<b>384,80 €</b>
<b>8013398</b> mit Biodeckel, anthrazit, H 280 mm	334,77	<b>398,38 €</b>

#### Optionales Zubehör

<b>8013312</b> Biodeckel, anthrazit, für 4/ 6/ 7/ 10/ 12,5 Liter	14,79	<b>17,60 €</b>
<b>8011178</b> Biofilter Nachrüstsatz, schwarz	7,39	<b>8,79 €</b>
<b>8013342</b> Verschlussdeckel, anthrazit, für 13/ 16/ 22/ 28 Liter	9,41	<b>11,20 €</b>
<b>8013338</b> Verschlussdeckel, anthrazit, für 4/ 6/ 7/ 10/ 12,5 Liter	5,97	<b>7,10 €</b>





### Cox Stand-UP® 350 S

Das Cox-Stand-UP®-Abfallsystem 350 ist ideal geeignet zur schnellen Montage auf vorhandenen Auszügen mit einer **Nenntiefe von 450 mm und 500 mm**. Die Gesamthöhe des Systems ist 350 mm, wobei die **lichte Einbauhöhe nur 340 mm** beträgt. Der feststehende Gesamtdeckel kann je nach Einbausituation auch platzsparend hinter der oberen Front montiert werden. Die maximale Zargenhöhe (Maß von Auszugsboden bis Oberkante der Zarge) darf 245 mm betragen. Das Cox-Stand-UP®-Abfallsystem ist in unterschiedlichen Höhen, Korpusbreiten und Eimerkombinationen verfügbar.

Behälter-Bestückungssystem/Liter				
Korpus	500	500	600	600
	16 10 10	16 22	22 10 10	22 22
Korpus	800		900	
	22 16 10 10	22 22 10 10	22 22 22	

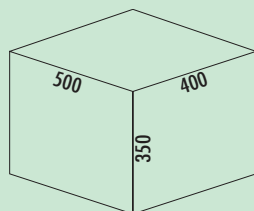

### Cox Stand-UP® 350 S/500-2

Zur Montage auf vorhandenen Auszügen mit einer Nenntiefe von 450 mm und 500 mm.

- maximale Zargenhöhe (Maß von Schubladenboden bis Oberkante der Zarge) 245 mm
- minimale Einbautiefe (Innenmaß Schubkasten) 400 mm
- Abfallvolumen 38 (1 x 16/1 x 22) Liter
- Gesamthöhe 350 mm
- Einbauhöhe ohne Gesamtdeckel 340 mm
- Gesamtdeckel kann hinter oberer Front platzsparend montiert werden
- Eimerhöhe 326 mm

**8013423** anthrazit, H 350 mm 204,79 **243,70 €**

#### Optionales Zubehör

**8013342** Verschlussdeckel, anthrazit, für 13/ 16/ 22/ 28 Liter 9,41 **11,20 €**

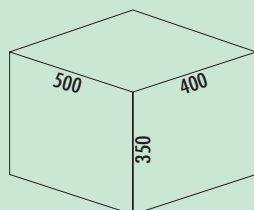

### Cox Stand-UP® 350 S/500-3

Zur Montage auf vorhandenen Auszügen mit einer Nenntiefe von 450 mm und 500 mm.

- maximale Zargenhöhe (Maß von Schubladenboden bis Oberkante der Zarge) 245 mm
- minimale Einbautiefe (Innenmaß Schubkasten) 400 mm
- Abfallvolumen 36 (2 x 10/1 x 16) Liter
- Gesamthöhe 350 mm
- Einbauhöhe ohne Gesamtdeckel 340 mm
- Gesamtdeckel kann hinter oberer Front platzsparend montiert werden
- Eimerhöhe 326 mm

**8013399** anthrazit, H 350 mm 212,94 **253,40 €**

#### Optionales Zubehör

**8013338** Verschlussdeckel, anthrazit, für 4/ 6/ 7/ 10/ 12,5 Liter 5,97 **7,10 €**

**8013341** Verschlussdeckel, anthrazit, für 10/ 12/ 16/ 21 Liter 8,74 **10,40 €**

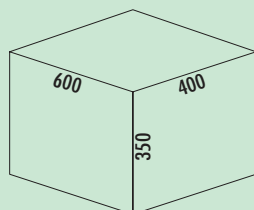

### Cox Stand-UP® 350 S/600-2

Zur Montage auf vorhandenen Auszügen mit einer Nenntiefe von 450 mm und 500 mm.

- maximale Zargenhöhe (Maß von Schubladenboden bis Oberkante der Zarge) 245 mm
- minimale Einbautiefe (Innenmaß Schubkasten) 400 mm
- Abfallvolumen 44 (2 x 22) Liter
- Gesamthöhe 350 mm
- Einbauhöhe ohne Gesamtdeckel 340 mm
- Gesamtdeckel kann hinter oberer Front platzsparend montiert werden
- Eimerhöhe 326 mm
- **passend für Cox Work® Utensilienbox (siehe Katalog 1 Seite 154–156/24 DE)**

**8013424** ohne Biodeckel, anthrazit, H 350 mm 209,30 **249,07 €**

#### Optionales Zubehör

**8013342** Verschlussdeckel, anthrazit, für 13/ 16/ 22/ 28 Liter 9,41 **11,20 €**

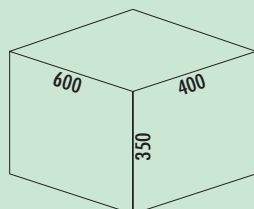

### Cox Stand-UP® 350 S/600-3

Zur Montage auf vorhandenen Auszügen mit einer Nenntiefe von 450 mm und 500 mm.

- maximale Zargenhöhe (Maß von Schubladenboden bis Oberkante der Zarge) 245 mm
- minimale Einbautiefe (Innenmaß Schubkasten) 400 mm
- Abfallvolumen 42 (2 x 10/1 x 22) Liter
- Gesamthöhe 350 mm
- Einbauhöhe ohne Gesamtdeckel 340 mm
- Gesamtdeckel kann hinter oberer Front platzsparend montiert werden
- Eimerhöhe 326 mm
- **passend für Cox Work® Utensilienbox (siehe Katalog 1 Seite 154–156/24 DE)**

**8013410** ohne Biodeckel, anthrazit, H 350 mm 220,08 **261,90 €**

**8013411** mit Biodeckel, anthrazit, H 350 mm 232,52 **276,70 €**

#### Optionales Zubehör

**8013312** Biodeckel, anthrazit, für 4/ 6/ 7/ 10/ 12,5 Liter 14,79 **17,60 €**

**8011178** Biofilter Nachrüstsatz, schwarz 7,39 **8,79 €**

**8013338** Verschlussdeckel, anthrazit, für 4/ 6/ 7/ 10/ 12,5 Liter 5,97 **7,10 €**

**8013342** Verschlussdeckel, anthrazit, für 13/ 16/ 22/ 28 Liter 9,41 **11,20 €**

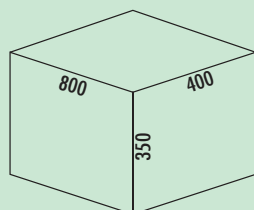

### Cox Stand-UP® 350 S/800-4

Zur Montage auf vorhandenen Auszügen mit einer Nenntiefe von 450 mm und 500 mm.

- maximale Zargenhöhe (Maß von Schubladenboden bis Oberkante der Zarge) 245 mm
- minimale Einbautiefe (Innenmaß Schubkasten) 400 mm
- Abfallvolumen 58 (2 x 10/1 x 22/1 x 16) Liter
- Gesamthöhe 350 mm
- Einbauhöhe ohne Gesamtdeckel 340 mm
- Gesamtdeckel kann hinter oberer Front platzsparend montiert werden
- Eimerhöhe 326 mm
- **passend für Cox Work® Utensilienbox (siehe Katalog 1 Seite 154–156/24 DE)**

**8013412** ohne Biodeckel, anthrazit, H 350 mm 314,45 **374,20 €**

**8013413** mit Biodeckel, anthrazit, H 350 mm 326,77 **388,86 €**

#### Optionales Zubehör

**8013312** Biodeckel, anthrazit, für 4/ 6/ 7/ 10/ 12,5 Liter 14,79 **17,60 €**

**8011178** Biofilter Nachrüstsatz, schwarz 7,39 **8,79 €**

**8013338** Verschlussdeckel, anthrazit, für 4/ 6/ 7/ 10/ 12,5 Liter 5,97 **7,10 €**

**8013342** Verschlussdeckel, anthrazit, für 13/ 16/ 22/ 28 Liter 9,41 **11,20 €**

**8013341** Verschlussdeckel, anthrazit, für 10/ 12/ 16/ 21 Liter 8,74 **10,40 €**

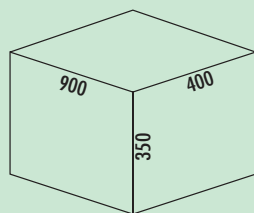

### Cox Stand-UP® 350 S/900-3

Zur Montage auf vorhandenen Auszügen mit einer Nenntiefe von 450 mm und 500 mm.

- maximale Zargenhöhe (Maß von Schubladenboden bis Oberkante der Zarge) 245 mm
- minimale Einbautiefe (Innenmaß Schubkasten) 400 mm
- Abfallvolumen 66 (3 x 22) Liter
- Gesamthöhe 350 mm
- Einbauhöhe ohne Gesamtdeckel 340 mm
- Gesamtdeckel kann hinter oberer Front platzsparend montiert werden
- Eimerhöhe 326 mm
- **passend für Cox Work® Utensilienbox (siehe Katalog 1 Seite 154–156/24 DE)**

**8013414** ohne Biodeckel, anthrazit, H 350 mm 323,36 **384,80 €**

#### Optionales Zubehör

**8013342** Verschlussdeckel, anthrazit, für 13/ 16/ 22/ 28 Liter 9,41 **11,20 €**

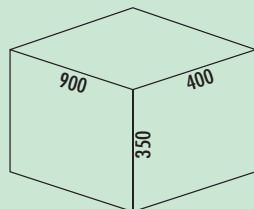

### Cox Stand-UP® 350 S/900-4

Zur Montage auf vorhandenen Auszügen mit einer Nenntiefe von 450 mm und 500 mm.

- maximale Zargenhöhe (Maß von Schubladenboden bis Oberkante der Zarge) 245 mm
- minimale Einbautiefe (Innenmaß Schubkasten) 400 mm
- Abfallvolumen 64 (2 x 22/2 x 10) Liter
- Gesamthöhe 350 mm
- Einbauhöhe ohne Gesamtdeckel 340 mm
- Gesamtdeckel kann hinter oberer Front platzsparend montiert werden
- Eimerhöhe 326 mm
- **passend für Cox Work® Utensilienbox (siehe Katalog 1 Seite 154–156/24 DE)**

**8013415** ohne Biodeckel, anthrazit, H 350 mm 335,04 **398,70 €**

**8013416** mit Biodeckel, anthrazit, H 350 mm 347,21 **413,18 €**

#### Optionales Zubehör

**8013312** Biodeckel, anthrazit, für 4/ 6/ 7/ 10/ 12,5 Liter 14,79 **17,60 €**

**8011178** Biofilter Nachrüstatz, schwarz 7,39 **8,79 €**

**8013342** Verschlussdeckel, anthrazit, für 13/ 16/ 22/ 28 Liter 9,41 **11,20 €**

**8013338** Verschlussdeckel, anthrazit, für 4/ 6/ 7/ 10/ 12,5 Liter 5,97 **7,10 €**



### Cox Stand-UP® 350 K

Das Cox-Stand-UP®-Abfallsystem 350 ist ideal geeignet zur schnellen Montage auf vorhandenen Auszügen mit einer **Nenntiefe von 400 mm**. Die Gesamthöhe des Systems ist 350 mm, wobei die **lichte Einbauhöhe nur 340 mm** beträgt. Der feststehende Gesamtdeckel kann je nach Einbausituation auch platzsparend hinter der oberen Front montiert werden. Die maximale Zargenhöhe (Maß von Auszugsboden bis Oberkante der Zarge) darf 245 mm betragen. Das Cox-Stand-UP®-Abfallsystem ist in unterschiedlichen Höhen, Korpusbreiten und Eimerkombinationen verfügbar.

Behälter-Bestückungssystem / Liter		
Korpus	500K	600K
	12 <span style="border: 1px solid black; padding: 2px;">7,5</span>	15,5 <span style="border: 1px solid black; padding: 2px;">7,5</span>
	<span style="border: 1px solid black; padding: 2px;">7,5</span>	<span style="border: 1px solid black; padding: 2px;">7,5</span>

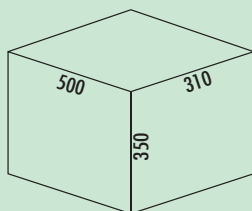

### Cox Stand-UP® 350 K/500-3

Zur Montage auf vorhandenen Auszügen mit einer gekürzten **Nenntiefe von 400 mm**.

- maximale Zargenhöhe (Maß von Schubladenboden bis Oberkante der Zarge) 245 mm
- minimale Einbautiefe (Innenmaß Schubkasten) 310 mm
- Abfallvolumen 27 (2 x 7,5/1 x 12) Liter
- Gesamthöhe 350 mm
- Einbauhöhe ohne Gesamtdeckel 340 mm
- Einbautiefe des Gesamtdeckel 400mm
- Gesamtdeckel kann hinter oberer Front platzsparend montiert werden
- Eimerhöhe 326 mm

**8013404** anthrazit, H 350 mm 224,54 **267,20 €**

#### Optionales Zubehör

**8013497** Biodeckel, anthrazit, für 7,5 Liter 16,39 **19,50 €**

**8013339** Verschlussdeckel, anthrazit, für 7,5/ 9/ 12 Liter 8,74 **10,40 €**

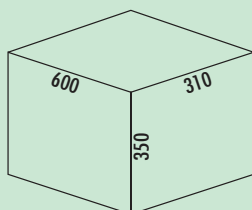

### Cox Stand-UP® 350 K/600-3

Zur Montage auf vorhandenen Auszügen mit einer gekürzten **Nenntiefe von 400 mm**. Das 600 mm breite Cox®-Stand-UP®-Abfallsystem wird für die Korpusbreiten mit einem passenden feststehenden Gesamtdeckel geliefert. Somit entsteht neben dem Abfallsystem noch weiterer praktischer Stauraum in dem Auszug.

- maximale Zargenhöhe (Maß von Schubladenboden bis Oberkante der Zarge) 245 mm
- minimale Einbautiefe (Innenmaß Schubkasten) 310 mm
- Abfallvolumen 30,5 (2 x 7,5/1 x 15,5) Liter
- Gesamthöhe 350 mm
- Einbauhöhe ohne Gesamtdeckel 340 mm
- Einbautiefe des Gesamtdeckels 400 mm
- Gesamtdeckel kann hinter oberer Front platzsparend montiert werden
- Eimerhöhe 326 mm

**8013420** anthrazit, H 350 mm 262,04 **311,83 €**

#### Optionales Zubehör

**8013497** Biodeckel, anthrazit, für 7,5 Liter 16,39 **19,50 €**

**8013344** Biodeckel, anthrazit, für 10/ 12/ 15,5 Liter 16,81 **20,00 €**

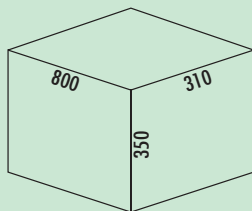

### Cox Stand-UP® 350 K/800-3

Zur Montage auf vorhandenen Auszügen mit einer gekürzten Nenntiefe von 400 mm. Das 800 mm breite Cox®-Stand-UP®-Abfallsystem wird für die Korpusbreiten mit einem passenden feststehenden Gesamtdeckel geliefert. Somit entsteht neben dem Abfallsystem noch weiterer praktischer Stauraum in dem Auszug.

- maximale Zargenhöhe (Maß von Schubladenboden bis Oberkante der Zarge) 245 mm
- minimale Einbautiefe (Innenmaß Schubkasten) 310 mm
- Abfallvolumen 30,5 (2 x 7,5/1 x 15,5) Liter
- Gesamthöhe 350 mm
- Einbauhöhe ohne Gesamtdeckel 340 mm
- Einbautiefe des Gesamtdeckels 400 mm
- Gesamtdeckel kann hinter oberer Front platzsparend montiert werden
- Eimerhöhe 326 mm

8013421 anthrazit, H 350 mm	265,22	315,61 €
-----------------------------	--------	----------

#### Optionales Zubehör

8013497 Biodeckel, anthrazit, für 7,5 Liter	16,39	19,50 €
8013344 Biodeckel, anthrazit, für 10/ 12/ 15,5 Liter	16,81	20,00 €

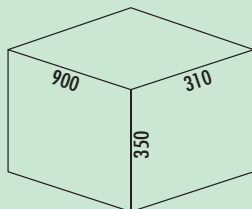

### Cox Stand-UP® 350 K/900-3

Zur Montage auf vorhandenen Auszügen mit einer gekürzten Nenntiefe von 400 mm. Das 900 mm breite Cox®-Stand-UP®-Abfallsystem wird für die Korpusbreiten mit einem passenden feststehenden Gesamtdeckel geliefert. Somit entsteht neben dem Abfallsystem noch weiterer praktischer Stauraum in dem Auszug.

- maximale Zargenhöhe (Maß von Schubladenboden bis Oberkante der Zarge) 245 mm
- minimale Einbautiefe (Innenmaß Schubkasten) 310 mm
- Abfallvolumen 30,5 (2 x 7,5/1 x 15,5) Liter
- Gesamthöhe 350 mm
- Einbauhöhe ohne Gesamtdeckel 340 mm
- Einbautiefe des Gesamtdeckels 400 mm
- Gesamtdeckel kann hinter oberer Front platzsparend montiert werden
- Eimerhöhe 326 mm

8013422 anthrazit, H 350 mm	271,16	322,68 €
-----------------------------	--------	----------

#### Optionales Zubehör

8013497 Biodeckel, anthrazit, für 7,5 Liter	16,39	19,50 €
8013344 Biodeckel, anthrazit, für 10/ 12/ 15,5 Liter	16,81	20,00 €

# SELECTAkit®

## Auszugstechnik für vorhandene Auszüge

### Cox® Box 235/275

Cox® Box 235/275 ist die anspruchsvolle individuelle Einbau-Abfallsammlerlösung für vorhandene Auszugstechnik.

- Geeignet für vorhandene Auszüge aller Hersteller
- Individuelle Behälterkonfiguration für viele Einsatzzwecke
- Einfache Montage durch zuschneidbare Antirutscheinlegematte unter den Behältern
- Durchgehender, feststehender Metalldeckel über allen Behältern, pulverbeschichtet
- Lieferbar für acht Schrankbreiten sowie mit niedriger Behälterhöhe 216/256 mm, Einbauhöhe mit Metalldeckel 235/275 mm
- Optionale Einzelverschlussdeckel oder Biodeckel mit Aktivkohlefilter



### Die Cox® Box überzeugt durch einfachste Montage:



1. Auszugsbodenfläche ausmessen und Antirutscheinlegematte zuschneiden.



2. Antirutscheinlegematte einlegen.



3. Behälter in Auszug stellen.



4. Behälterhöhe ausmessen und auf Korpus übertragen.

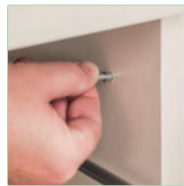

5. Deckelaufnahmestifte an Korpusseite einbohren und einstecken.



6. Ablagedeckel in Aufnahmestifte einhängen. Fertig!



### Cox® Box 235 S

- Das Cox® Box-Abfallsystem ist ideal geeignet für ein mehrteiliges Frontenbild.
- mit feststehendem silberfarbigem Metalldeckel
  - mit beidseitig TPE-beschichteter Antirutschmatte
  - zur Montage auf vorhandenen Auszügen
  - **die Höhe des Gesamtsystems ist nur 235 mm**
  - **Gesamtdeckel kann hinter oberer Front platzsparend montiert werden.**

Behälter-Bestückungssystem/Liter			
Korpus	1000	1000	1200
	13 10 10 13	6 10 10 13 6	6 10 13 10 13 6
<b>Bio</b>	10 10 10 13	6 10 10 13 6	6 10 13 10 13 6

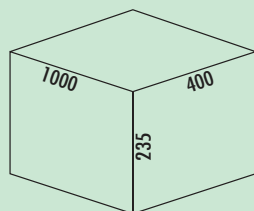

### Cox® Box 235 S/1000-4

- Zur Montage auf vorhandenen Auszügen. Mit Antirutschleinlegematte und feststehendem Gesamtdeckel.
- Abfallvolumen 46 (2 x 13/2 x 10) Liter
  - Eimerhöhe 216 mm
  - **Gesamthöhe 235 mm**
  - **Gesamtdeckel kann hinter oberer Front platzsparend montiert werden.**
  - **passend für Cox Work® Utensilienbox (siehe Katalog 1 Seite 154–156/24 DE)**

8012440 hellgrau 260,49 **309,98 €**

#### Optionales Zubehör

8012342 Verschlussdeckel, hellgrau, für 13/ 16/ 22/ 28 Liter 9,41 **11,20 €**

8012341 Verschlussdeckel, hellgrau, für 10/ 12/ 16/ 21 Liter 8,74 **10,40 €**

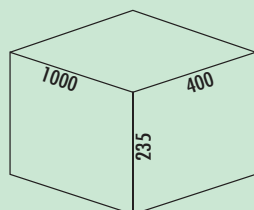
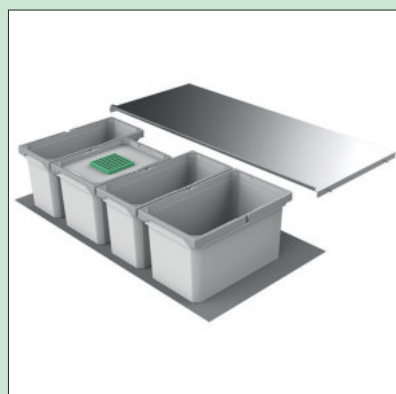

### Cox® Box 235 S/1000-4 Bio

- Zur Montage auf vorhandenen Auszügen. Mit Antirutschleinlegematte, feststehendem Gesamtdeckel und Bio-Einzeldeckel.
- Abfallvolumen 43 (1 x 13/2 x 10/1 x 10) Liter
  - Eimerhöhe 216 mm
  - **Gesamthöhe 235 mm**
  - **Gesamtdeckel kann hinter oberer Front platzsparend montiert werden.**
  - **passend für Cox Work® Utensilienbox (siehe Katalog 1 Seite 154–156/24 DE)**

8012448 hellgrau 273,95 **326,00 €**

#### Optionales Zubehör

8012342 Verschlussdeckel, hellgrau, für 13/ 16/ 22/ 28 Liter 9,41 **11,20 €**

8012341 Verschlussdeckel, hellgrau, für 10/ 12/ 16/ 21 Liter 8,74 **10,40 €**

8012340 Verschlussdeckel, hellgrau, für 10/ 12/ 15,5 Liter 9,41 **11,20 €**

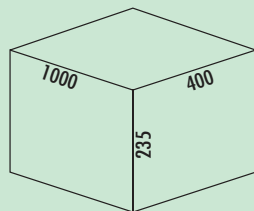

### Cox® Box 235 S/1000-5

Zur Montage auf vorhandenen Auszügen. Mit Antirutscheinlegematte und feststehendem Gesamtdeckel.

- Abfallvolumen 45 (1 x 13/2 x 10/2 x 6) Liter
- Eimerhöhe 216 mm
- **Gesamthöhe 235 mm**
- **Gesamtdeckel kann hinter oberer Front platzsparend montiert werden.**
- **passend für Cox Work® Utensilienbox (siehe Katalog 1 Seite 154–156/24 DE)**

8012438 hellgrau 262,97 **312,93 €**

#### Optionales Zubehör

8012342 Verschlussdeckel, hellgrau, für 13/ 16/ 22/ 28 Liter 9,41 **11,20 €**

8012341 Verschlussdeckel, hellgrau, für 10/ 12/ 16/ 21 Liter 8,74 **10,40 €**

8012338 Verschlussdeckel, hellgrau, für 4/ 6/ 7/ 10/ 12,5 Liter 5,97 **7,10 €**

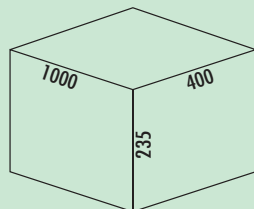
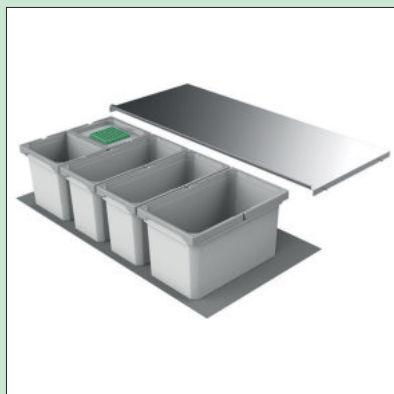

### Cox® Box 235 S/1000-5 Bio

Zur Montage auf vorhandenen Auszügen. Mit Antirutscheinlegematte, feststehendem Gesamtdeckel und Bio-Einzeldeckel.

- Abfallvolumen 45 (1 x 13/2 x 10/2 x 6) Liter
- Eimerhöhe 216 mm
- **Gesamthöhe 235 mm**
- **Gesamtdeckel kann hinter oberer Front platzsparend montiert werden.**
- **passend für Cox Work® Utensilienbox (siehe Katalog 1 Seite 154–156/24 DE)**

8012439 hellgrau 276,83 **329,43 €**

#### Optionales Zubehör

8012342 Verschlussdeckel, hellgrau, für 13/ 16/ 22/ 28 Liter 9,41 **11,20 €**

8012341 Verschlussdeckel, hellgrau, für 10/ 12/ 16/ 21 Liter 8,74 **10,40 €**

8012338 Verschlussdeckel, hellgrau, für 4/ 6/ 7/ 10/ 12,5 Liter 5,97 **7,10 €**

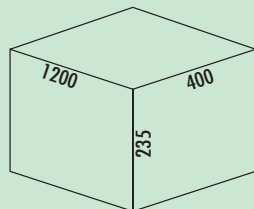
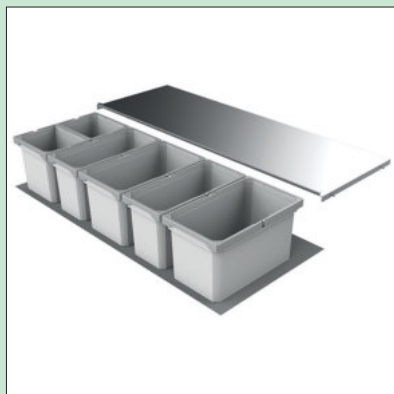

### Cox® Box 235 S/1200-6

Zur Montage auf vorhandenen Auszügen. Mit Antirutscheinlegematte und feststehendem Gesamtdeckel.

- Abfallvolumen 58 (2 x 13/2 x 10/2 x 6) Liter
- Eimerhöhe 216 mm
- **Gesamthöhe 235 mm**
- **Gesamtdeckel kann hinter oberer Front platzsparend montiert werden.**
- **passend für Cox Work® Utensilienbox (siehe Katalog 1 Seite 154–156/24 DE)**

8012441 hellgrau 304,05 **361,82 €**

#### Optionales Zubehör

8012342 Verschlussdeckel, hellgrau, für 13/ 16/ 22/ 28 Liter 9,41 **11,20 €**

8012341 Verschlussdeckel, hellgrau, für 10/ 12/ 16/ 21 Liter 8,74 **10,40 €**

8012338 Verschlussdeckel, hellgrau, für 4/ 6/ 7/ 10/ 12,5 Liter 5,97 **7,10 €**



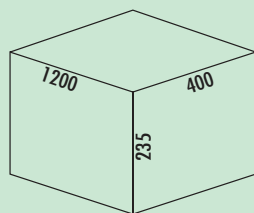
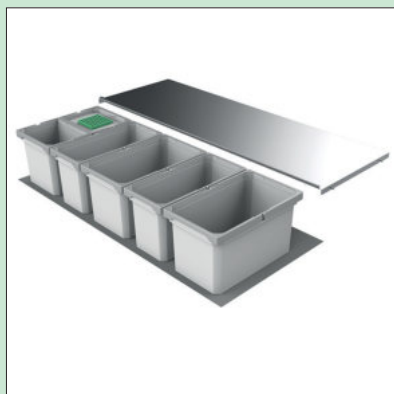

### Cox® Box 235 S/1200-6 Bio

Zur Montage auf vorhandenen Auszügen. Mit Antirutschlegematte, feststehendem Gesamtdeckel und Bio-Einzeldeckel.

- Abfallvolumen 58 (2 x 13/2 x 10/2 x 6) Liter
- Eimerhöhe 216 mm
- **Gesamthöhe 235 mm**
- **Gesamtdeckel kann hinter oberer Front platzsparend montiert werden.**
- **passend für Cox Work® Utensilienbox (siehe Katalog 1 Seite 154–156/24 DE)**

<b>8012442</b> hellgrau	314,29	<b>374,01 €</b>
-------------------------	--------	-----------------

#### Optionales Zubehör

<b>8012342</b> Verschlussdeckel, hellgrau, für 13/ 16/ 22/ 28 Liter	9,41	<b>11,20 €</b>
---	------	----------------

<b>8012341</b> Verschlussdeckel, hellgrau, für 10/ 12/ 16/ 21 Liter	8,74	<b>10,40 €</b>
---	------	----------------

<b>8012338</b> Verschlussdeckel, hellgrau, für 4/ 6/ 7/ 10/ 12,5 Liter	5,97	<b>7,10 €</b>
--	------	---------------

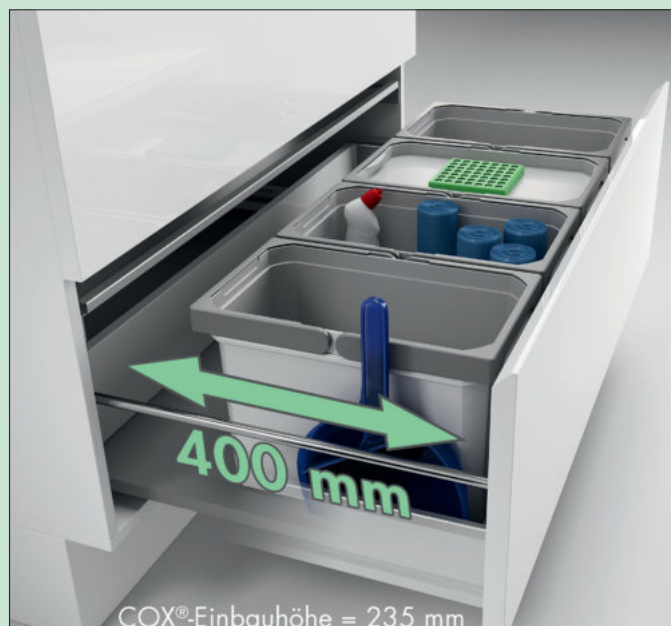

### Cox® Box 235 K

Das Cox® Box-Abfallsystem ist ideal geeignet für ein mehrteiliges Frontenbild.

- mit feststehendem silberfarbigem Metalldeckel
- mit beidseitig TPE-beschichteter Antirutschmatte
- zur Montage auf vorhandenen Auszügen
- **die Höhe des Gesamtsystems ist nur 235 mm**
- **Gesamtdeckel kann hinter oberer Front platzsparend montiert werden.**
- für Schubkästen mit einer Tiefe von 400 mm

Behälter-Bestückungssystem / Liter				
Korpus	600	800	900	900
	10 10	10 10 10	10 10 10	7,5 7,5 7,5 7,5
Korpus	1000		1200	
	10 7,5 7,5 10		10 7,5 10 7,5 10	

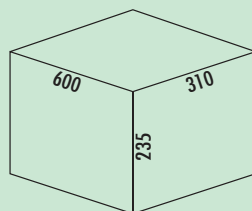

### Cox® Box 235 K/600-2

Zur Montage auf vorhandenen Auszügen. Mit Antirutschleinlegematte und feststehendem Gesamtdeckel.

- Abfallvolumen 20 (2 x 10) Liter
- Eimerhöhe 216 mm
- **Gesamthöhe 235 mm**
- **Gesamtdeckel kann hinter oberer Front platzsparend montiert werden.**

8012450 ohne Biodeckel, hellgrau	142,86	170,00 €
8012451 mit Biodeckel, hellgrau	150,89	179,56 €

#### Optionales Zubehör

8012340 Verschlussdeckel, hellgrau, für 10/ 12/ 15,5 Liter	9,41	11,20 €
8012344 Biodeckel, hellgrau, für 10/ 12/ 15,5 Liter	16,81	20,00 €

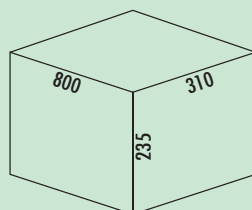

### Cox® Box 235 K/800-3

Zur Montage auf vorhandenen Auszügen. Mit Antirutschleinlegematte und feststehendem Gesamtdeckel.

- Abfallvolumen 30 (3 x 10) Liter
- Eimerhöhe 216 mm
- **Gesamthöhe 235 mm**
- **Gesamtdeckel kann hinter oberer Front platzsparend montiert werden.**

8012452 ohne Biodeckel, hellgrau	192,27	228,80 €
8012453 mit Biodeckel, hellgrau	199,67	237,61 €

#### Optionales Zubehör

8012340 Verschlussdeckel, hellgrau, für 10/ 12/ 15,5 Liter	9,41	11,20 €
8012344 Biodeckel, hellgrau, für 10/ 12/ 15,5 Liter	16,81	20,00 €

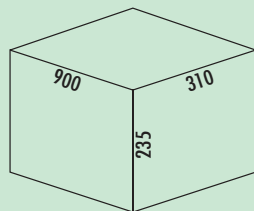
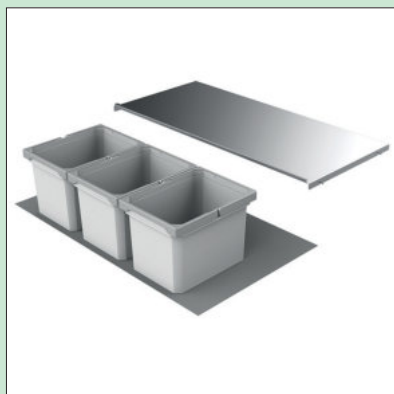

### Cox® Box 235 K/900-3

Zur Montage auf vorhandenen Auszügen. Mit Antirutschinlegematte und feststehendem Gesamtdeckel.

- Abfallvolumen 30 (3 x 10) Liter
- Eimerhöhe 216 mm
- **Gesamthöhe 235 mm**
- **Gesamtdeckel kann hinter oberer Front platzsparend montiert werden.**

8012454	ohne Biodeckel, hellgrau	184,61	<b>219,69 €</b>
8012455	mit Biodeckel, hellgrau	205,46	<b>244,50 €</b>

#### Optionales Zubehör

8012344	Biodeckel, hellgrau, für 10/ 12/ 15,5 Liter	16,81	<b>20,00 €</b>
8012340	Verschlussdeckel, hellgrau, für 10/ 12/ 15,5 Liter	9,41	<b>11,20 €</b>

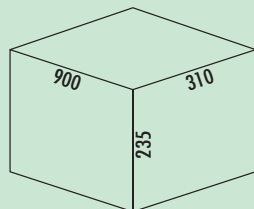
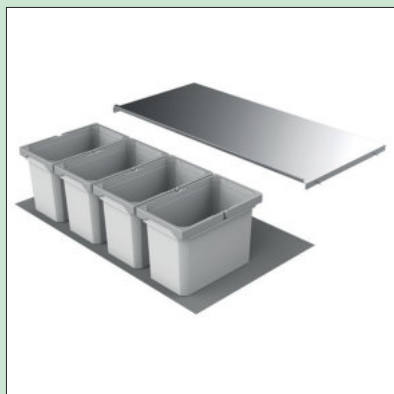

### Cox® Box 235 K/900-4

Zur Montage auf vorhandenen Auszügen. Mit Antirutschinlegematte und feststehendem Gesamtdeckel.

- Abfallvolumen 30 (4 x 7,5) Liter
- Eimerhöhe 216 mm
- **Gesamthöhe 235 mm**
- **Gesamtdeckel kann hinter oberer Front platzsparend montiert werden.**

8012456	ohne Biodeckel, hellgrau	209,32	<b>249,09 €</b>
8012457	mit Biodeckel, hellgrau	224,04	<b>266,61 €</b>

#### Optionales Zubehör

8012339	Verschlussdeckel, hellgrau, für 7,5/ 9/ 12 Liter	8,74	<b>10,40 €</b>
8012343	Biodeckel, hellgrau, für 7,5/ 9/ 12 Liter	16,39	<b>19,50 €</b>

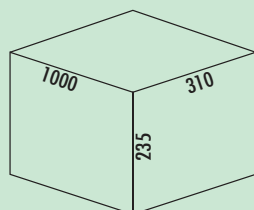

### Cox® Box 235 K/1000-4

Zur Montage auf vorhandenen Auszügen. Mit Antirutschinlegematte und feststehendem Gesamtdeckel.

- Abfallvolumen 35 (2 x 10/2 x 7,5) Liter
- Eimerhöhe 216 mm
- **Gesamthöhe 235 mm**
- **Gesamtdeckel kann hinter oberer Front platzsparend montiert werden.**

8012458	ohne Biodeckel, hellgrau	220,42	<b>262,30 €</b>
8012459	mit Biodeckel, hellgrau	233,18	<b>277,48 €</b>

#### Optionales Zubehör

8012339	Verschlussdeckel, hellgrau, für 7,5/ 9/ 12 Liter	8,74	<b>10,40 €</b>
8012340	Verschlussdeckel, hellgrau, für 10/ 12/ 15,5 Liter	9,41	<b>11,20 €</b>
8012343	Biodeckel, hellgrau, für 7,5/ 9/ 12 Liter	16,39	<b>19,50 €</b>
8012344	Biodeckel, hellgrau, für 10/ 12/ 15,5 Liter	16,81	<b>20,00 €</b>

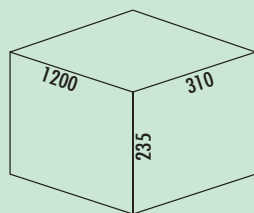

### Cox® Box 235 K/1200-5

Zur Montage auf vorhandenen Auszügen. Mit Antirutscheinlegematte und feststehendem Gesamtdeckel.

– Abfallvolumen 45 (3 x 10/2 x 7,5) Liter

– Eimerhöhe 216 mm

– **Gesamthöhe 235 mm**

– **Gesamtdeckel kann hinter oberer Front platzsparend montiert werden.**

8012460	ohne Biodeckel, hellgrau	255,36	<b>303,88 €</b>
---------	--------------------------	--------	-----------------

8012461	mit Biodeckel, hellgrau	273,37	<b>325,31 €</b>
---------	-------------------------	--------	-----------------

#### Optionales Zubehör

8012339	Verschlussdeckel, hellgrau, für 7,5/ 9/ 12 Liter	8,74	<b>10,40 €</b>
---------	--	------	----------------

8012340	Verschlussdeckel, hellgrau, für 10/ 12/ 15,5 Liter	9,41	<b>11,20 €</b>
---------	--	------	----------------

8012343	Biodeckel, hellgrau, für 7,5/ 9/ 12 Liter	16,39	<b>19,50 €</b>
---------	---	-------	----------------

8012344	Biodeckel, hellgrau, für 10/ 12/ 15,5 Liter	16,81	<b>20,00 €</b>
---------	---	-------	----------------



### Cox® Box 275 S

Das Cox® Box-Abfallsystem ist ideal geeignet für ein mehrteiliges Frontenbild.

- mit feststehendem silberfarbigem Metalldeckel
- mit beidseitig TPE-beschichteter Antirutschmatte
- zur Montage auf vorhandenen Auszügen
- **die Höhe des Gesamtsystems ist nur 275 mm**
- **Gesamtdeckel kann hinter oberer Front platzsparend montiert werden.**

Behälter-Bestückungssystem/Liter									
Korpus	1000				1200				
	16	12	12	16	7	12	16	12	16
					7				
<b>Bio</b>	7	12	12	16	7	12	16	12	16
	7				7				

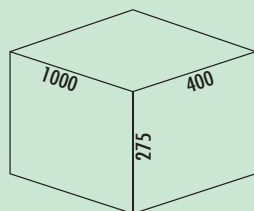
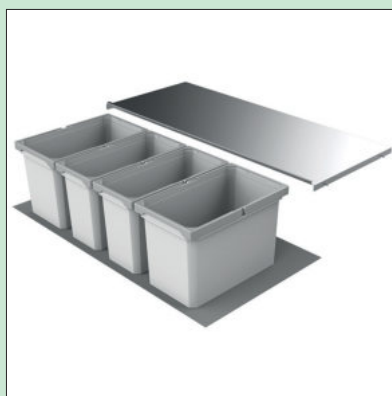

### Cox® Box 275 S/1000-4

Zur Montage auf vorhandenen Auszügen. Mit Antirutschleinlegematte und feststehendem Gesamtdeckel.

- Abfallvolumen 56 (2 x 16/2 x 12) Liter
- Eimerhöhe 256 mm
- **Gesamthöhe 275 mm**
- **Gesamtdeckel kann hinter oberer Front platzsparend montiert werden.**
- **passend für Cox Work® Utensilienbox (siehe Katalog 1 Seite 154–156/24 DE)**

8012470 hellgrau 270,58 **321,99 €**

#### Optionales Zubehör

8012342 Verschlussdeckel, hellgrau, für 13/ 16/ 22/ 28 Liter 9,41 **11,20 €**

8012341 Verschlussdeckel, hellgrau, für 10/ 12/ 16/ 21 Liter 8,74 **10,40 €**

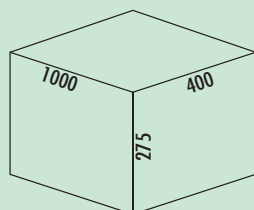

### Cox® Box 275 S/1000-5 Bio

Zur Montage auf vorhandenen Auszügen. Mit Antirutschleinlegematte, Bio-Deckel und feststehendem Gesamtdeckel.

- Abfallvolumen 54 (1 x 16/2 x 12/2 x 7) Liter
- Eimerhöhe 256 mm
- **Gesamthöhe 275 mm**
- **Gesamtdeckel kann hinter oberer Front platzsparend montiert werden.**
- **passend für Cox Work® Utensilienbox (siehe Katalog 1 Seite 154–156/24 DE)**

8012471 hellgrau 286,68 **341,15 €**

#### Optionales Zubehör

8012342 Verschlussdeckel, hellgrau, für 13/ 16/ 22/ 28 Liter 9,41 **11,20 €**

8012341 Verschlussdeckel, hellgrau, für 10/ 12/ 16/ 21 Liter 8,74 **10,40 €**

8012338 Verschlussdeckel, hellgrau, für 4/ 6/ 7/ 10/ 12,5 Liter 5,97 **7,10 €**



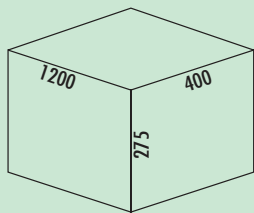

### Cox® Box 275 S/1200-6

Zur Montage auf vorhandenen Auszügen. Mit Antirutschleinlegematte und feststehendem Gesamtdeckel.

- Abfallvolumen 70 (2 x 16/2 x 12/2 x 7) Liter
- Eimerhöhe 256 mm
- **Gesamthöhe 275 mm**
- **Gesamtdeckel kann hinter oberer Front platzsparend montiert werden.**
- **passend für Cox Work® Utensilienbox (siehe Katalog 1 Seite 154–156/24 DE)**

8012472 hellgrau 313,93 **373,58 €**

#### Optionales Zubehör

8012342 Verschlussdeckel, hellgrau, für 13/ 16/ 22/ 28 Liter 9,41 **11,20 €**

8012341 Verschlussdeckel, hellgrau, für 10/ 12/ 16/ 21 Liter 8,74 **10,40 €**

8012338 Verschlussdeckel, hellgrau, für 4/ 6/ 7/ 10/ 12,5 Liter 5,97 **7,10 €**

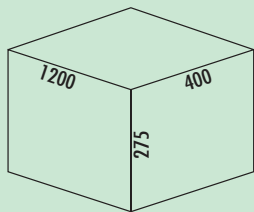

### Cox® Box 275 S/1200-6 Bio

Zur Montage auf vorhandenen Auszügen. Mit Antirutschleinlegematte, Bio-Deckel und feststehendem Gesamtdeckel.

- Abfallvolumen 70 (2 x 16/2 x 12/2 x 7) Liter
- Eimerhöhe 256 mm
- **Gesamthöhe 275 mm**
- **Gesamtdeckel kann hinter oberer Front platzsparend montiert werden.**
- **passend für Cox Work® Utensilienbox (siehe Katalog 1 Seite 154–156/24 DE)**

8012473 hellgrau 326,30 **388,30 €**

#### Optionales Zubehör

8012342 Verschlussdeckel, hellgrau, für 13/ 16/ 22/ 28 Liter 9,41 **11,20 €**

8012341 Verschlussdeckel, hellgrau, für 10/ 12/ 16/ 21 Liter 8,74 **10,40 €**

8012338 Verschlussdeckel, hellgrau, für 4/ 6/ 7/ 10/ 12,5 Liter 5,97 **7,10 €**



### Cox® Box 275 K

Das Cox® Box-Abfallsystem ist ideal geeignet für ein mehrteiliges Frontenbild.

- mit feststehendem silberfarbigem Metalldeckel
- mit beidseitig TPE-beschichteter Antirutschmatte
- zur Montage auf vorhandenen Auszügen
- **die Höhe des Gesamtsystems ist nur 275 mm**
- **Gesamtdeckel kann hinter oberer Front platzsparend montiert werden.**
- für Schubkästen mit einer Tiefe von 400 mm

Behälter-Bestückungssystem / Liter				
Korpus	600	800	900	900
	12 12	12 12 12	12 12 12	9 9 9 9
Korpus	1000		1200	
	12 9 9 12	12 9 12 9 12		

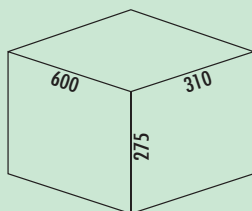
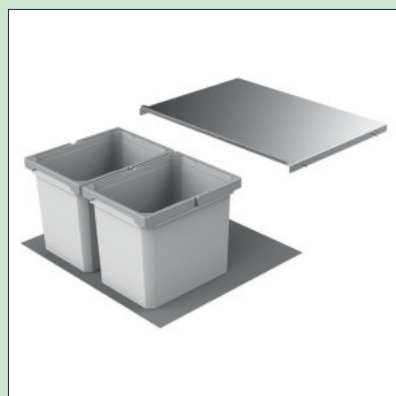

### Cox® Box 275 K/600-2

Zur Montage auf vorhandenen Auszügen. Mit Antirutschleinlegematte und feststehendem Gesamtdeckel.

- Abfallvolumen 24 (2 x 12) Liter
- Eimerhöhe 256 mm
- **Gesamthöhe 275 mm**
- **Gesamtdeckel kann hinter oberer Front platzsparend montiert werden.**

8012474	ohne Biodeckel, hellgrau	142,63	169,73 €
8012475	mit Biodeckel, hellgrau	157,58	187,52 €

#### Optionales Zubehör

8012340	Verschlussdeckel, hellgrau, für 10/ 12/ 15,5 Liter	9,41	11,20 €
8012344	Biodeckel, hellgrau, für 10/ 12/ 15,5 Liter	16,81	20,00 €

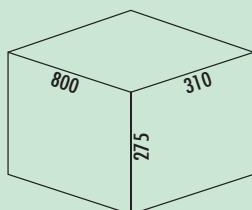

### Cox® Box 275 K/800-3

Zur Montage auf vorhandenen Auszügen. Mit Antirutschleinlegematte und feststehendem Gesamtdeckel.

- Abfallvolumen 36 (3 x 12) Liter
- Eimerhöhe 256 mm
- **Gesamthöhe 275 mm**
- **Gesamtdeckel kann hinter oberer Front platzsparend montiert werden.**

8012476	ohne Biodeckel, hellgrau	187,94	223,65 €
8012477	mit Biodeckel, hellgrau	204,20	243,00 €

#### Optionales Zubehör

8012340	Verschlussdeckel, hellgrau, für 10/ 12/ 15,5 Liter	9,41	11,20 €
8012344	Biodeckel, hellgrau, für 10/ 12/ 15,5 Liter	16,81	20,00 €



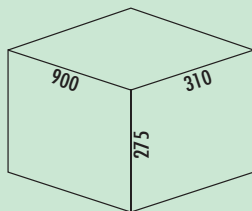

### Cox® Box 275 K/900-3

Zur Montage auf vorhandenen Auszügen. Mit Antirutscheinlegematte und feststehendem Gesamtdeckel.

- Abfallvolumen 36 (3 x 12) Liter
- Eimerhöhe 256 mm
- **Gesamthöhe 275 mm**
- **Gesamtdeckel kann hinter oberer Front platzsparend montiert werden.**

8012478 ohne Biodeckel, hellgrau 195,38 **232,50 €**

8012479 mit Biodeckel, hellgrau 208,99 **248,70 €**

#### Optionales Zubehör

8012340 Verschlussdeckel, hellgrau, für 10/ 12/ 15,5 Liter 9,41 **11,20 €**

8012344 Biodeckel, hellgrau, für 10/ 12/ 15,5 Liter 16,81 **20,00 €**

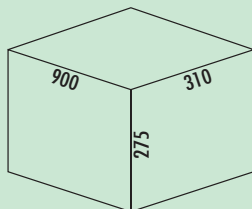
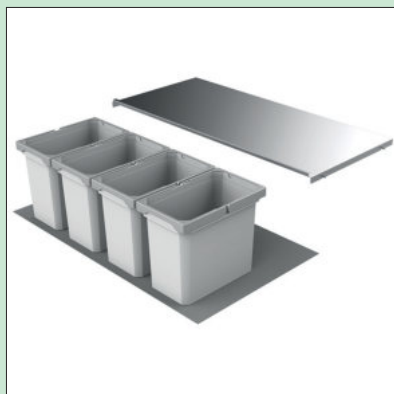

### Cox® Box 275 K/900-4

Zur Montage auf vorhandenen Auszügen. Mit Antirutscheinlegematte und feststehendem Gesamtdeckel.

- Abfallvolumen 36 (4 x 9) Liter
- Eimerhöhe 256 mm
- **Gesamthöhe 275 mm**
- **Gesamtdeckel kann hinter oberer Front platzsparend montiert werden.**

8012480 ohne Biodeckel, hellgrau 217,97 **259,38 €**

8012481 mit Biodeckel, hellgrau 230,94 **274,82 €**

#### Optionales Zubehör

8012339 Verschlussdeckel, hellgrau, für 7,5/ 9/ 12 Liter 8,74 **10,40 €**

8012343 Biodeckel, hellgrau, für 7,5/ 9/ 12 Liter 16,39 **19,50 €**

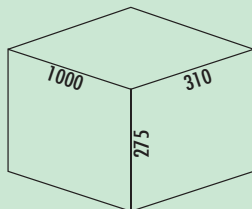
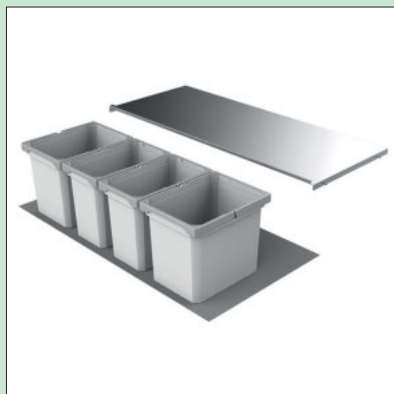

### Cox® Box 275 K/1000-4

Zur Montage auf vorhandenen Auszügen. Mit Antirutscheinlegematte und feststehendem Gesamtdeckel.

- Abfallvolumen 42 (2 x 12/2 x 9) Liter
- Eimerhöhe 256 mm
- **Gesamthöhe 275 mm**
- **Gesamtdeckel kann hinter oberer Front platzsparend montiert werden.**

8012482 ohne Biodeckel, hellgrau 226,59 **269,64 €**

8012483 mit Biodeckel, hellgrau 246,57 **293,42 €**

#### Optionales Zubehör

8012339 Verschlussdeckel, hellgrau, für 7,5/ 9/ 12 Liter 8,74 **10,40 €**

8012340 Verschlussdeckel, hellgrau, für 10/ 12/ 15,5 Liter 9,41 **11,20 €**

8012343 Biodeckel, hellgrau, für 7,5/ 9/ 12 Liter 16,39 **19,50 €**

8012344 Biodeckel, hellgrau, für 10/ 12/ 15,5 Liter 16,81 **20,00 €**



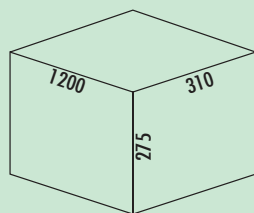

### Cox® Box 275 K/1200-5

Zur Montage auf vorhandenen Auszügen. Mit Antirutschlegematte und feststehendem Gesamtdeckel.

– Abfallvolumen 54 (3 x 12/2 x 9) Liter

– Eimerhöhe 256 mm

– **Gesamthöhe 275 mm**

– **Gesamtdeckel kann hinter oberer Front platzsparend montiert werden.**

8012484 ohne Biodeckel, hellgrau	267,19	317,96 €
----------------------------------	--------	----------

8012485 mit Biodeckel, hellgrau	276,68	329,25 €
---------------------------------	--------	----------

#### Optionales Zubehör

8012339 Verschlussdeckel, hellgrau, für 7,5/ 9/ 12 Liter	8,74	10,40 €
--	------	---------

8012340 Verschlussdeckel, hellgrau, für 10/ 12/ 15,5 Liter	9,41	11,20 €
--	------	---------

8012343 Biodeckel, hellgrau, für 7,5/ 9/ 12 Liter	16,39	19,50 €
---	-------	---------

8012344 Biodeckel, hellgrau, für 10/ 12/ 15,5 Liter	16,81	20,00 €
---	-------	---------

# SELECTAkit®

## Auszugstechnik für vorhandene Auszüge

### Cox® Box 360/350

Cox® Box 360/350 ist die anspruchsvolle individuelle Einbau-Abfallsammlerlösung für vorhandene Auszugstechnik.

- Geeignet für vorhandene Auszüge aller Hersteller
- Individuelle Behälterkonfiguration für viele Einsatzzwecke
- Einfache Montage durch zuschneidbare Antirutscheinlegematte unter den Behältern
- Herausziehbarer\* Metalldeckel nutzbar als zusätzliche Ablagefläche, pulverbeschichtet
- Lieferbar für acht Schrankbreiten in Standard-Behälterhöhe 326 mm, Einbauhöhe mit Metalldeckel 360/350 mm
- Optionale Einzelverschlussdeckel oder Biodeckel mit Aktivkohlefilter

\*bei Cox® Box 360



### Die Cox® Box überzeugt durch einfachste Montage:



1. Auszugsbodenfläche ausmessen und Antirutscheinlegematte zuschneiden.

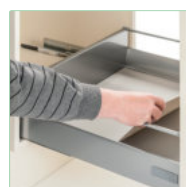

2. Antirutscheinlegematte einlegen.



3. Behälter in Auszug stellen.



4. Behälterhöhe ausmessen und auf Korpus übertragen.



5. Deckelaufnahme an Korpusseite montieren.



6. Ablagedeckel in Aufnahmestifte einhängen. Fertig!

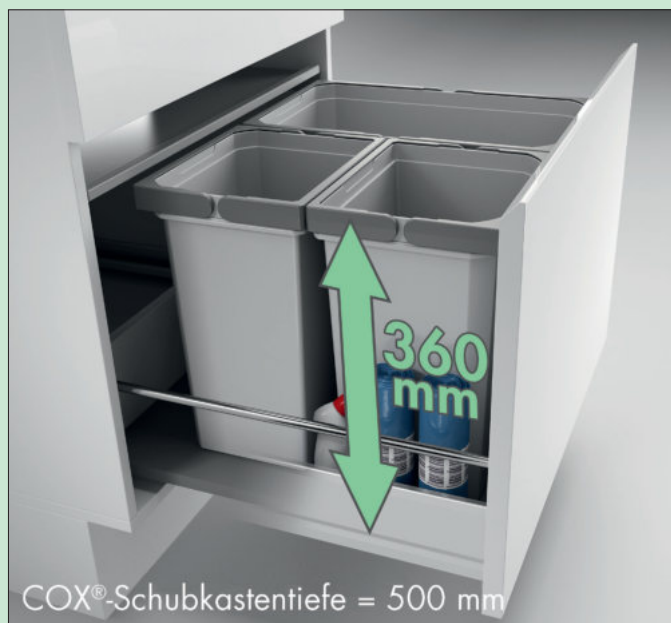

### Cox® Box 360 S

- Das Cox® Box-Abfallsystem ist ideal geeignet für ein mehrteiliges Frontenbild.
- die Höhe des Gesamtsystems ist 360 mm
  - mit beidseitig TPE-beschichteter Antirutschmatte
  - zur Montage auf vorhandenen Auszügen
  - mit ausziehbarem Metalldeckel erhältlich

Behälter-Bestückungssystem/Liter					
Korpus	400	400	450	450	600
	12 12	16 8,5	16 16	8,5 10 10	29 16

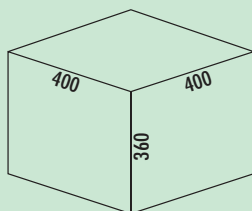

### Cox® Box 360 S/400-1

Für alle gängigen Schubladen. Mit Antirutscheinlegematte und herausziehbarem Gesamtdeckel.

- Abfallvolumen 24,5 (1 x 16/1 x 8,5) Liter
- Eimerhöhe 326 mm
- Gesamthöhe 360 mm
- Gesamtdeckel kann hinter oberer Front platzsparend montiert werden.

8012407 hellgrau 149,22 177,57 €

#### Optionales Zubehör

8012341 Verschlussdeckel, hellgrau, für 10/ 12/ 16/ 21 Liter 8,74 10,40 €

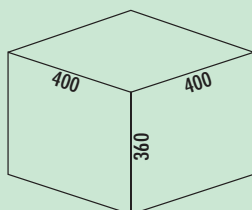

### Cox® Box 360 S/400-2

Für alle gängigen Schubladen. Mit Antirutscheinlegematte und herausziehbarem Gesamtdeckel.

- Abfallvolumen 24 (2 x 12) Liter
- Eimerhöhe 326 mm
- Gesamthöhe 360 mm
- Gesamtdeckel kann hinter oberer Front platzsparend montiert werden.

8012408 ohne Biodeckel, hellgrau 154,29 183,61 €

8012409 mit Biodeckel, hellgrau 164,87 196,20 €

#### Optionales Zubehör

8012343 Biodeckel, hellgrau, für 7,5/ 9/ 12 Liter 16,39 19,50 €

8012339 Verschlussdeckel, hellgrau, für 7,5/ 9/ 12 Liter 8,74 10,40 €

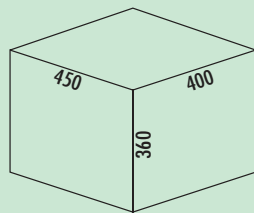

### Cox® Box 360 S/450-2

Für alle gängigen Schubladen. Mit Antirutschlegematte und herausziehbarem Gesamtdeckel.

- Abfallvolumen 32 (2 x 16) Liter
- Eimerhöhe 326 mm
- **Gesamthöhe 360 mm**
- **Gesamtdeckel kann hinter oberer Front platzsparend montiert werden.**

8012412 hellgrau	155,38	<b>184,90 €</b>
------------------	--------	-----------------

#### Optionales Zubehör

8012341 Verschlussdeckel, hellgrau, für 10/ 12/ 16/ 21 Liter	8,74	<b>10,40 €</b>
--	------	----------------

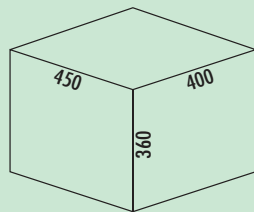

### Cox® Box 360 S/450-3

Für alle gängigen Schubladen. Mit Antirutschlegematte und herausziehbarem Gesamtdeckel.

- Abfallvolumen 28,5 (2 x 10/1 x 8,5) Liter
- Eimerhöhe 326 mm
- **Gesamthöhe 360 mm**
- **Gesamtdeckel kann hinter oberer Front platzsparend montiert werden.**

8012410 ohne Biodeckel, hellgrau	171,64	<b>204,25 €</b>
----------------------------------	--------	-----------------

8012411 mit Biodeckel, hellgrau	184,66	<b>219,75 €</b>
---------------------------------	--------	-----------------

#### Optionales Zubehör

8012338 Verschlussdeckel, hellgrau, für 4/ 6/ 7/ 10/ 12,5 Liter	5,97	<b>7,10 €</b>
---	------	---------------

8011312 Biodeckel, hellgrau, für 4/ 6/ 7/ 10/ 12,5 Liter	14,79	<b>17,60 €</b>
--	-------	----------------

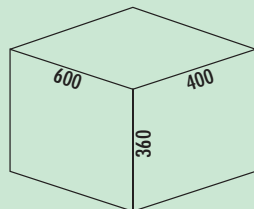

### Cox® Box 360 S/600-2

Für alle gängigen Schubladen. Mit Antirutschlegematte, Aufsatzrahmen zur Beutelbefestigung und herausziehbarem Gesamtdeckel.

- Abfallvolumen 45 (1 x 29/1 x 16) Liter
- Eimerhöhe 326 mm
- **Gesamthöhe 360 mm**
- **Gesamtdeckel kann hinter oberer Front platzsparend montiert werden.**

8012417 hellgrau	212,94	<b>253,40 €</b>
------------------	--------	-----------------

#### Optionales Zubehör

8012341 Verschlussdeckel, hellgrau, für 10/ 12/ 16/ 21 Liter	8,74	<b>10,40 €</b>
--	------	----------------

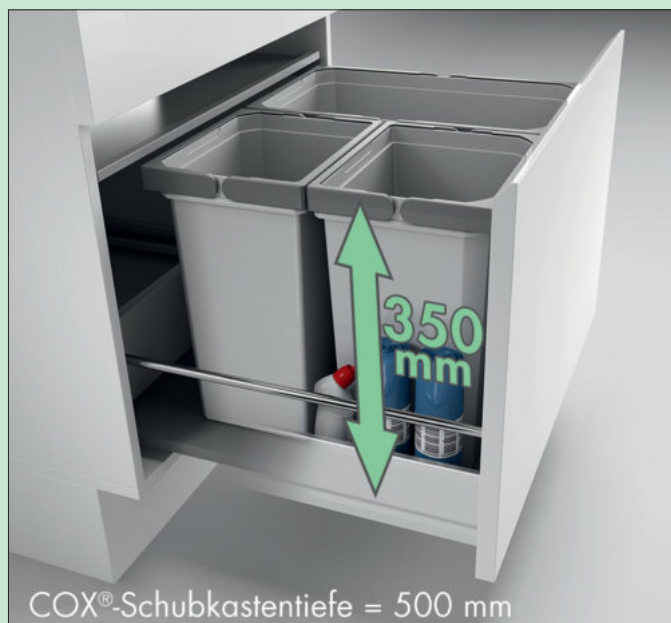

### Cox® Box 350 S

Das Cox® Box-Abfallsystem ist ideal geeignet für ein mehrteiliges Frontenbild.

- die Höhe des Gesamtsystems ist 350 mm
- mit beidseitig TPE-beschichteter Antirutschmatte
- zur Montage auf vorhandenen Auszügen
- mit feststehendem Metalldeckel erhältlich

Behälter-Bestückungssystem/Liter																
Korpus	800			1000				1000				1200				
	16	29	16	22	16	16	22	10	16	16	22	10	16	22	16	22
								10				10				

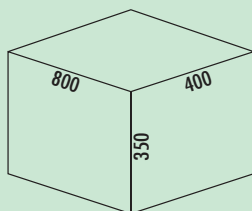

### Cox® Box 350 S/800-3

Für alle gängigen Schubladen. Mit Antirutschlegematte, Aufsatzrahmen zur Beutelbefestigung und feststehendem Gesamtdeckel.

- Abfallvolumen 61 (1 x 29/2 x 16) Liter
- Eimerhöhe 326 mm
- Gesamthöhe 350 mm
- Gesamtdeckel kann hinter oberer Front platzsparend montiert werden.

8012420 hellgrau 218,33 259,81 €

#### Optionales Zubehör

8012341 Verschlussdeckel, hellgrau, für 10/ 12/ 16/ 21 Liter 8,74 10,40 €

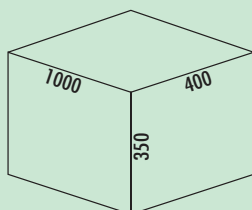

### Cox® Box 350 S/1000-4

Für alle gängigen Schubladen. Mit Antirutschlegematte und feststehendem Gesamtdeckel.

- Abfallvolumen 76 (2 x 22/2 x 16) Liter
- Eimerhöhe 326 mm
- Gesamthöhe 350 mm
- Gesamtdeckel kann hinter oberer Front platzsparend montiert werden.
- passend für Cox Work® Utensilienbox (siehe Katalog 1 Seite 154–156/24 DE)

8012426 hellgrau 234,69 279,28 €

#### Optionales Zubehör

8012342 Verschlussdeckel, hellgrau, für 13/ 16/ 22/ 28 Liter 9,41 11,20 €

8012341 Verschlussdeckel, hellgrau, für 10/ 12/ 16/ 21 Liter 8,74 10,40 €

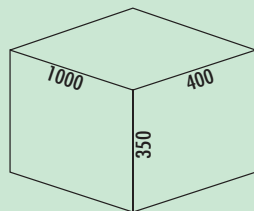

### Cox® Box 350 S/1000-5

Für alle gängigen Schubladen. Mit Antirutschlegematte und feststehendem Gesamtdeckel.

- Abfallvolumen 74 (1 x 22/2 x 16/2 x 10) Liter
- Eimerhöhe 326 mm
- **Gesamthöhe 350 mm**
- **passend für Cox Work® Utensilienbox (siehe Katalog 1 Seite 154–156/24 DE)**

8012424	ohne Biodeckel, hellgrau	249,09	<b>296,42 €</b>
8012425	mit Biodeckel, hellgrau	263,67	<b>313,77 €</b>

#### Optionales Zubehör

8012342	Verschlussdeckel, hellgrau, für 13/ 16/ 22/ 28 Liter	9,41	<b>11,20 €</b>
8012341	Verschlussdeckel, hellgrau, für 10/ 12/ 16/ 21 Liter	8,74	<b>10,40 €</b>
8012338	Verschlussdeckel, hellgrau, für 4/ 6/ 7/ 10/ 12,5 Liter	5,97	<b>7,10 €</b>
8011312	Biodeckel, hellgrau, für 4/ 6/ 7/ 10/ 12,5 Liter	14,79	<b>17,60 €</b>

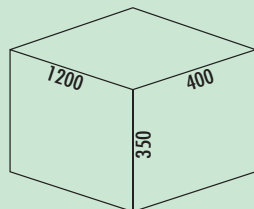

### Cox® Box 350 S/1200-6

Für alle gängigen Schubladen. Mit Antirutschlegematte und feststehendem Gesamtdeckel.

- Abfallvolumen 96 (2 x 22/2 x 16/2 x 10) Liter
- Eimerhöhe 326 mm
- **Gesamthöhe 350 mm**
- **passend für Cox Work® Utensilienbox (siehe Katalog 1 Seite 154–156/24 DE)**

8012427	ohne Biodeckel, hellgrau	294,09	<b>349,97 €</b>
8012428	mit Biodeckel, hellgrau	307,22	<b>365,59 €</b>

#### Optionales Zubehör

8012342	Verschlussdeckel, hellgrau, für 13/ 16/ 22/ 28 Liter	9,41	<b>11,20 €</b>
8012341	Verschlussdeckel, hellgrau, für 10/ 12/ 16/ 21 Liter	8,74	<b>10,40 €</b>
8012338	Verschlussdeckel, hellgrau, für 4/ 6/ 7/ 10/ 12,5 Liter	5,97	<b>7,10 €</b>
8011312	Biodeckel, hellgrau, für 4/ 6/ 7/ 10/ 12,5 Liter	14,79	<b>17,60 €</b>



### Cox® Giallo

Cox® Giallo lässt den gelben Sack elegant und unsichtbar hinter der Front verschwinden. Ein integrierter Klemmbügel fixiert den gelben Sack. Die Auffangschale unterhalb des gelben Sacks sorgt dafür, dass im Fall der Fälle keine Flüssigkeiten in den Korpus gelangen. Der integrierte Metalldeckel minimiert die Geruchsentstehung.

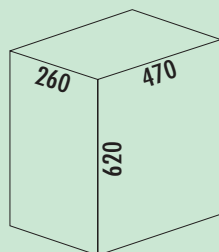

### Cox® Giallo

Auszugkastengestell für den gelben Sack, zur Montage auf vorhandenen Auszügen.

- für alle gängigen Auszüge
- Abfallvolumen ca. 43 Liter
- Gesamthöhe **620 mm**
- Metalldeckel (Seitenwandmontage)
- Montage: Auszugsboden und Frontblende
- mit entnehmbarer Auffangschale und klappbarem Haltebügel
- **Die lichte Innenbreite des Auszuges von 180 mm darf nicht unterschritten werden.**

8012378 silber

287,48 **342,10 €**



### X-LINE

Die X-LINE-Serie für bestehende Schubladenauszüge kombiniert praktische Vorteile mit einem platzsparenden Design. Die Abfalltrennsysteme lassen sich schnell einbauen und sind gleichzeitig leicht herausnehmbar. Dadurch wird die Reinigung so einfach wie möglich gestaltet.

Mit der enthaltenen verstellbaren Ratsche ist das Abfallsystem in allen Schubladen mit einer Tiefe von 400–500 mm einsetzbar. Der Stauraum wird somit optimal ausgenutzt und das System passt sich nahtlos an verschiedene Breiten, Höhen und Tiefen der Kücheninstallationen an.

Der X-LINE Trennsteg ist die elegante Lösung, um einen X-LINE 35-l-Abfallbehälter für zwei 17-l-Abfallsäcke zu unterteilen.

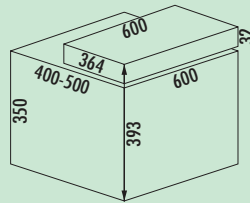
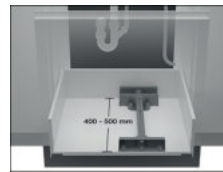

### X-LINE 600/M7 mit Basic Schublade

Zur Montage auf vorhandenen Auszügen. Schublade mit Teilauszug auf Kunststoffführungen.

- variable Einbautiefe 366–494 mm
- Einbauhöhe 367 mm
- Abfallvolumen 50 (1 x 35/1 x 15) Liter

8011295 anthrazit 263,53 313,60 €

#### Optionales Zubehör

8011084 X-LINE Trennsteg, anthrazit 37,82 45,01 €

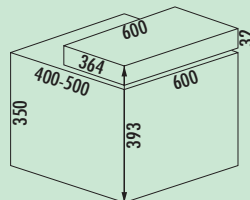

### X-LINE 600/M5 mit Basic Schublade

Zur Montage auf vorhandenen Auszügen. Schublade mit Teilauszug auf Kunststoffführungen.

- variable Einbautiefe 366–494 mm
- Einbauhöhe 367 mm
- Abfallvolumen 48 (1 x 35/1 x 8/1 x 5) Liter + zwei Zusatzbehälter (1 x 1/1 x 0,5 l)

8011292 anthrazit 322,71 384,02 €

#### Optionales Zubehör

8011084 X-LINE Trennsteg, anthrazit 37,82 45,01 €



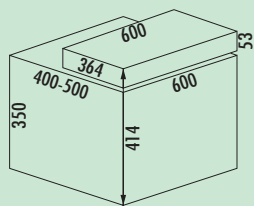

### X-LINE 600/M7 mit Premium Schublade

Zur Montage auf vorhandenen Auszügen. Schublade mit Vollauszug auf Kugelführung, drehbarer Rückwand und zwei zusätzlichen Schalen (0,9/1,3 l).  
 – variable Einbautiefe 366–494 mm  
 – Einbauhöhe 367 mm  
 – Abfallvolumen 50 (1 x 35/1 x 15) Liter

8011296 anthrazit 325,21 **387,00 €**

#### Optionales Zubehör

8011084 X-LINE Trennsteg, anthrazit 37,82 **45,01 €**

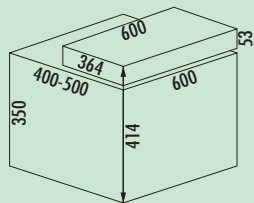

### X-LINE 600/M5 mit Premium Schublade

Zur Montage auf vorhandenen Auszügen. Schublade mit Vollauszug auf Kugelführung, drehbarer Rückwand und zwei zusätzlichen Schalen (0,9/1,3 l).  
 – variable Einbautiefe 366–494 mm  
 – Einbauhöhe 367 mm  
 – Abfallvolumen 48 (1 x 35/1 x 8/1 x 5) Liter + zwei Zusatzbehälter (1 x 1/1 x 0,5 l)

8011294 anthrazit 388,76 **462,62 €**

#### Optionales Zubehör

8011084 X-LINE Trennsteg, anthrazit 37,82 **45,01 €**

Abfallsammler

# SELECTAkit®

## Auszugstechnik für Drehtüren

Die perfekte Ergänzung von  
Funktionalität und Ergonomie



Abfallsammler

■ Clap	Seite 206–208	■ Bio Trio DT	Seite 217
Double	Seite 209	Kitchen Box	Seite 217
Trenta 1	Seite 210	Solo	Seite 218
Double Shorty 1	Seite 211	Tandem 7	Seite 218
Trio Shorty	Seite 211	Trenta 8/7	Seite 219
Double Shorty plus	Seite 212	Putzmittelauszug Carry	Seite 220
Double 4	Seite 212	Tandem 7 K	Seite 220
Trenta 5	Seite 212	Tandem S	Seite 221–222
Quarta 1	Seite 213	Tandem 4/5	Seite 222
Double 2	Seite 213	Easy Cargo	Seite 223
Trenta 6	Seite 213	Big Double	Seite 223
Bio Single 30 DT	Seite 214	Corner Boy	Seite 224
Big Boy 30	Seite 214	Rondo plus	Seite 225–226
Big Boy 40	Seite 214	Rondo plus	
Double Master	Seite 215	Schlauchbrausenabweiser	Seite 226
Bio Double Master	Seite 215	Rollwagen DS	Seite 227–229
Trio Master	Seite 215	Double Master 2 DS	Seite 228
Bio Master	Seite 216	Trio Master 3 DS	Seite 229
Double Master Maxi 40 DT	Seite 216	Double 2 DS	Seite 229
Bio Trio Maxi 40 DT	Seite 216	Trenta 6 DS	Seite 229
Bio Double 30 DT	Seite 217		

Geeignet für folgende  
Frontenbilder:



Vollfront



Frontblende  
mit einer  
Unterteilung

Bitte Höhen bei Produktgruppen prüfen.



### Clap

Die gelungene Verbindung von Komfoteigenschaften der Leichtlaufklasse mit der optionalen Vielseitigkeit fraktionsgerechter Mülltrennung macht den Clap zum Allrounder seiner Klasse. Letztlich definiert sich seine Attraktivität aber nicht nur über ökonomische Konstruktion und Design. Entsprechend dem Naber-Produktkonzept "the next generation" sind alle eingesetzten Materialien auch uneingeschränkt recyclebar.

- ausgestattet mit kugelgelagertem Teleskop-Vollauszug
- stabile Kunststoffbehälter für individuelle Wertstofftrennung
- Abdeckung der Korpuskonstruktion für die Aufbewahrung von Spülutensilien nutzbar
- problemloser Einbau durch einfache Schrankbodenmontage

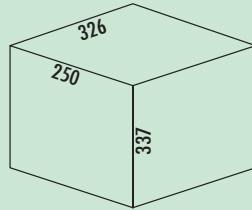

### Clap 1/300-1

- Abfallvolumen 15 Liter
- Technik: Vollauszug
- Montage: Schrankboden
- mit nur 337 mm Einbauhöhe der ideale Raumsparer

8011450 anthrazit

88,07 104,80 €

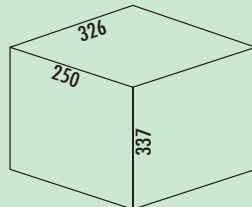

### Clap 1/300-2

- Abfallvolumen 15 (2 x 7,5) Liter
- Technik: Vollauszug
- Montage: Schrankboden
- mit nur 337 mm Einbauhöhe der ideale Raumsparer

8011451 anthrazit

102,44 121,90 €



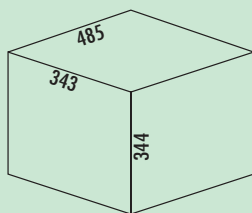

### Clap 2/450-2

- Abfallvolumen 30 (2 x 15) Liter
- Technik: Vollauszug
- Montage: Schrankboden
- mit nur 344 mm Einbauhöhe der ideale Raumsparer

8011452 anthrazit 105,97 126,10 €

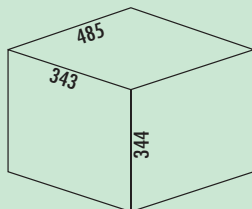

### Clap 2/450-3

- Abfallvolumen 30 (2 x 7,5/1 x 15) Liter
- Technik: Vollauszug
- Montage: Schrankboden
- mit nur 344 mm Einbauhöhe der ideale Raumsparer

8011453 anthrazit 125,80 149,70 €



### Clap 3

Raumspars-Einbau-Abfallsammelsystem mit Vollauszugtechnik für Drehtüren.

- Einbauhöhe 339 mm und Einbautiefe 327 mm

Ideal geeignet zum Einbau mit Untertischgeräten, Wasseranschlüssen und Siphon im Unterschrank.

- trotz der Kürze 30 l Füllvolumen
- minimale Schrankbreite 500 mm
- einfache Bodenmontage

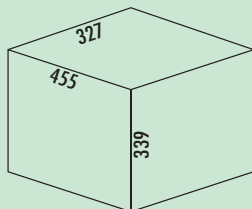

### Clap 3/500-2

- Abfallvolumen 30 (2 x 15) Liter
- Technik: Vollauszug
- Montage: Schrankboden
- mit nur 339 mm Einbauhöhe der ideale Raumsparer
- nur 327 mm Einbautiefe

8011454 anthrazit

114,96 136,80 €

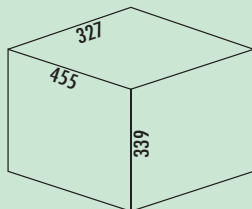

### Clap 3/500-3

- Abfallvolumen 30 (2 x 7,5/1 x 15) Liter
- Technik: Vollauszug
- Montage: Schrankboden
- mit nur 339 mm Einbauhöhe der ideale Raumsparer
- nur 327 mm Einbautiefe

8011455 anthrazit

123,11 146,50 €



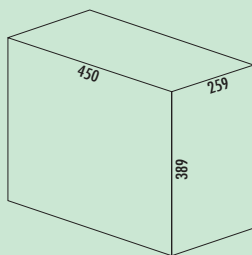

### Double 1

- Abfallvolumen 30 (2 x 15) Liter
- Technik: Teilauszug
- Montage: Schrankboden

8011026 anthrazit/grau 96,13 114,39 €

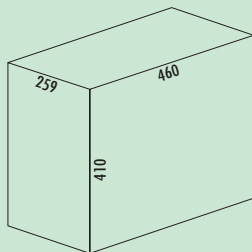

### Double deluxe

- Abfallvolumen 30 (2 x 15) Liter
- Technik: Volllauszug
- Montage: Schrankboden

8011012 anthrazit 116,81 139,00 €

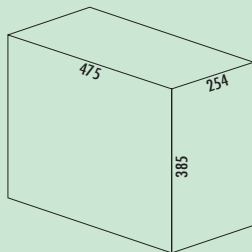

### Double 3

- Abfallvolumen 30 (1 x 20/1 x 10) Liter
- Technik: Volllauszug
- Montage: Schrankboden

8011112 alu grau 151,85 180,70 €

Abfallsammler

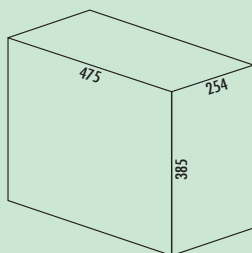

### Trenta 1

- Abfallvolumen 30 (3 x 10) Liter
- Technik: Vollauszug
- Montage: Schrankboden

8011027 alu grau

143,70 171,00 €







### Double Shorty

- Einbau-Abfallsammler mit Vollauszugstechnik für Drehtüren.
- Einbauhöhe nur 345 mm und Einbautiefe nur 325 mm! Schafft somit Platz für Siphon, Wasseranschlüsse und Untertischgeräte
  - trotz der Kürze – 30 l Füllvolumen
  - minimale Schrankbreite 500 mm
  - einfache und schnelle Bodenmontage

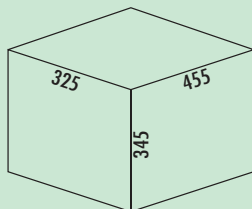

### Double Shorty 1

- Abfallvolumen 30 (2 x 15) Liter
- Technik: Vollauszug
- Montage: Schrankboden
- mit nur 345 mm Einbauhöhe und 325 mm Einbautiefe der ideale Raumsparer

8011058 alu grau

121,26 144,30 €

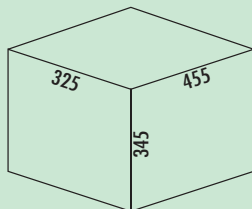

### Trio Shorty

- Abfallvolumen 30 (2 x 7,5/1 x 15) Liter
- Technik: Vollauszug
- Montage: Schrankboden
- mit nur 345 mm Einbauhöhe und 325 mm Einbautiefe der ideale Raumsparer

8011188 alu grau

136,55 162,49 €



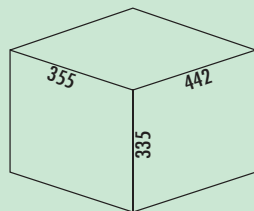

### Double Shorty plus

- Abfallvolumen 30 (2 x 15) Liter
- Technik: Vollauszug
- Montage: Schrankboden
- **komplett mit Mitnehmer für Drehtüren**
- **es wird ein Türöffnungswinkel von 110° benötigt**
- **mit nur 335 mm Einbauhöhe der ideale Raumsparer**

8011208 anthrazit	209,33	<b>249,10 €</b>
-------------------	--------	-----------------

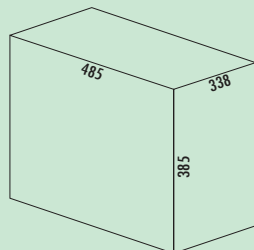

### Double 4

- Abfallvolumen 40 (2 x 20) Liter
- Technik: Vollauszug
- Montage: Schrankboden

8011115 alu grau	175,21	<b>208,50 €</b>
------------------	--------	-----------------

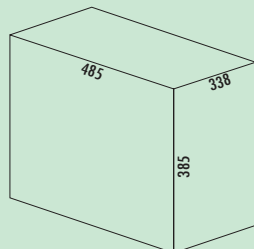

### Trenta 5

- Abfallvolumen 40 (2 x 10/1 x 20) Liter
- Technik: Vollauszug
- Montage: Schrankboden

8011113 alu grau	178,74	<b>212,70 €</b>
------------------	--------	-----------------

#### Optionales Zubehör

8011195 Verschlussdeckel, alu grau, für 7, 8 und 10 Liter	10,92	<b>12,99 €</b>
---	-------	----------------

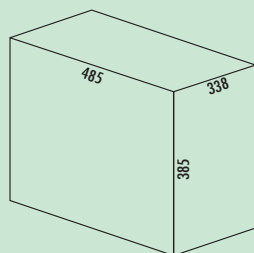

### Quarta 1

- Abfallvolumen 40 (4 x 10) Liter
- Technik: Vollauszug
- Montage: Schrankboden

8011028 alu grau 176,05 **209,50 €**

#### Optionales Zubehör

8011195 Verschlussdeckel, alu grau, für 7, 8 und 10 Liter 10,92 **12,99 €**

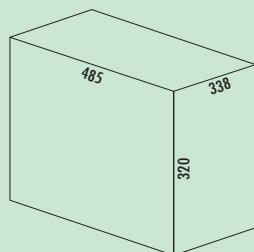

### Double 2

- Abfallvolumen 32 (2 x 16) Liter
- Technik: Vollauszug
- Montage: Schrankboden
- mit nur 320 mm Einbauhöhe der ideale Raumsparer

8011111 alu grau 138,32 **164,60 €**

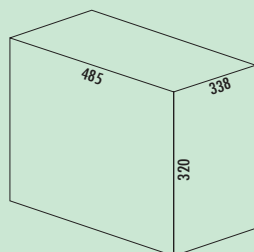

### Trenta 6

- Mit variabel einsetzbarem Wechselsteg.
- Abfallvolumen 32 (2 x 8/1 x 16) Liter
  - Technik: Vollauszug
  - Montage: Schrankboden
  - mit nur 320 mm Einbauhöhe der ideale Raumsparer

8011116 alu grau 151,85 **180,70 €**

#### Optionales Zubehör

8011195 Verschlussdeckel, alu grau, für 7, 8 und 10 Liter 10,92 **12,99 €**

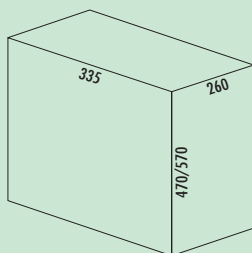

### Bio Single 30 DT

- Abfallvolumen 26 oder 32 Liter
- Technik: Vollauszug
- Gestell/Führung silber
- Gesamtdeckel alu grau
- Montage: Schrankboden

8011010 alu grau, 26 Liter, H 470 mm 161,68 **192,40 €**

8011014 alu grau, 32 Liter, H 570 mm 167,98 **199,90 €**

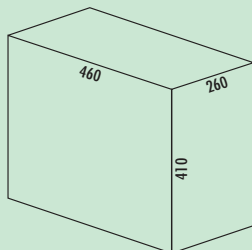

### Big Boy 30

- Abfallvolumen 30 Liter
- Technik: Vollauszug
- Gestell/Führung silber
- Gesamtdeckel alu grau
- Montage: Schrankboden

8011044 alu grau 167,98 **199,90 €**

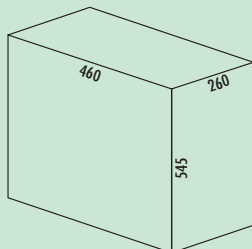

### Big Boy 40

- Abfallvolumen 40 Liter
- Technik: Vollauszug
- Gestell/Führung silber
- Gesamtdeckel alu grau
- Montage: Schrankboden

8011018 alu grau 177,90 **211,70 €**

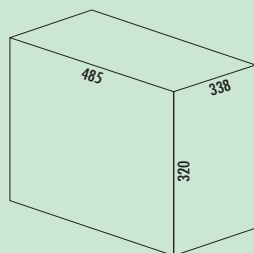

### Double Master

- Abfallvolumen 32 (2 x 16) Liter
- Technik: Vollauszug
- Gestell/Führung silber
- Gesamtdeckel anthrazit
- Montage: Schrankboden
- mit nur 320 mm Einbauhöhe der ideale Raumsparer

8012086 anthrazit 142,86 170,00 €

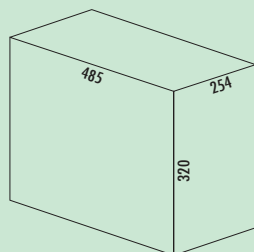

### Bio Double Master

- Abfallvolumen 24 (1 x 16/1 x 8) Liter
- Technik: Vollauszug
- Gestell/Führung silber
- Gesamtdeckel anthrazit
- Montage: Schrankboden
- mit nur 320 mm Einbauhöhe der ideale Raumsparer

8012075 mit Biodeckel, anthrazit 170,67 203,10 €

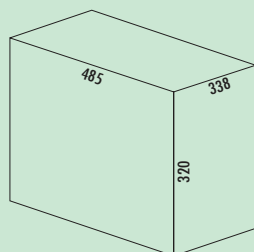

### Trio Master

- Mit variabel einsetzbarem Wechselsteg.
- Abfallvolumen 32 (1 x 16/2 x 8) Liter
  - Technik: Vollauszug
  - Gestell/Führung silber
  - Gesamtdeckel anthrazit
  - Montage: Schrankboden
  - mit nur 320 mm Einbauhöhe der ideale Raumsparer

8012087 mit Biodeckel, anthrazit 170,67 203,10 €

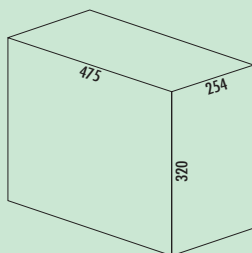

### Bio Master

- Abfallvolumen 24 (3 x 8) Liter
- Technik: Vollauszug
- Gestell/Führung silber
- Gesamtdeckel anthrazit
- Montage: Schrankboden
- mit nur 320 mm Einbauhöhe der ideale Raumsparer

8012088 mit Biodeckel, anthrazit 167,06 198,80 €

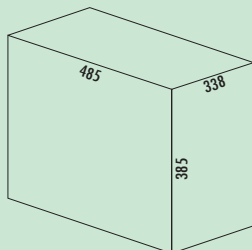

### Double Master Maxi 40 DT

- Abfallvolumen 40 (2 x 20) Liter
- Technik: Vollauszug
- Einbauhöhe 38,5 cm
- Gestell/Führung silber
- Gesamtdeckel anthrazit
- Montage: Schrankboden

8012077 anthrazit 196,72 234,10 €

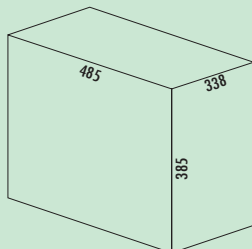

### Bio Trio Maxi 40 DT

- Abfallvolumen 40 (1 x 20/2 x 10) Liter
- Technik: Vollauszug
- Einbauhöhe 38,5 cm
- Gestell/Führung silber
- Gesamtdeckel anthrazit
- Montage: Schrankboden

8012078 anthrazit 196,72 234,10 €

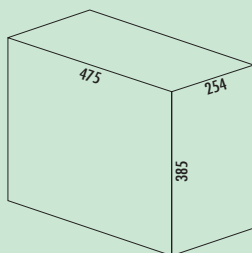

### Bio Double 30 DT

- Abfallvolumen 30 (1 x 20/1 x 10) Liter
- Technik: Vollauszug
- Einbauhöhe 38,5 cm
- Gestell/Führung silber
- Gesamtdeckel anthrazit
- Montage: Schrankboden

**8012074** mit Biodeckel, anthrazit 176,05 **209,50 €**

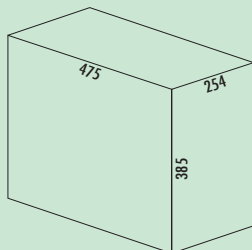

### Bio Trio DT

- Abfallvolumen 30 (3 x 10) Liter
- Technik: Vollauszug
- Einbauhöhe 38,5 cm
- Gestell/Führung silber
- Gesamtdeckel anthrazit
- Montage: Schrankboden

**8012089** mit Biodeckel, anthrazit 163,53 **194,60 €**



### Kitchen Box

Optionales Zubehör. Multifunktionsbehälter als Zusatzbehälter zum Anhängen an Türfronten oder zum Hinstellen auf der Arbeitsfläche. Universell einsetzbar als Bio-Müllbehälter oder zum Aufbewahren von z. B. Putzutensilien.

- 185 x 248 x 185 mm (H x B x T)

**8012001** anthrazit 20,92 **24,89 €**

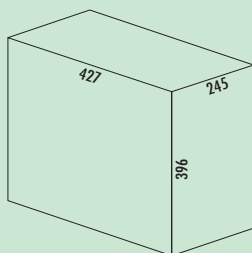

### Solo 3635

- Abfallvolumen 20 Liter
- Technik: Vollauszug
- Gestell/Führung silber
- Gesamtdeckel graphitgrau
- Montage: Schrankboden

8011263 graphitgrau 116,81 139,00 €

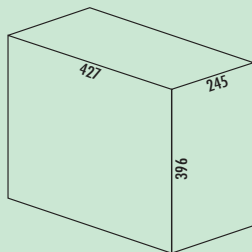

### Solo 3636

- inkl. Mitnehmer
- Abfallvolumen 20 Liter
- Technik: Vollauszug inkl. Mitnehmer
- Gestell/Führung silber
- Gesamtdeckel graphitgrau
- Montage: Schrankboden

8011264 graphitgrau 120,42 143,30 €

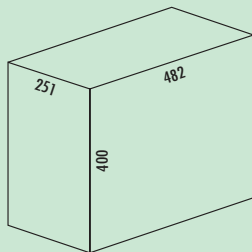

### Tandem 7

- Abfallvolumen 30 (2 x 15) Liter
- Technik: Vollauszug
- Montage: Schrankboden

8011067 graphitgrau 154,54 183,90 €



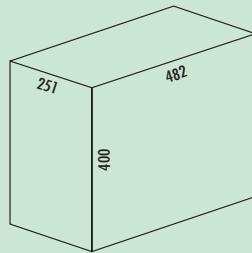

### Trenta 8

- Abfallvolumen 30 (3 x 10) Liter
- Technik: Vollauszug
- Montage: Schrankboden

8011216 graphitgrau 158,07 188,10 €

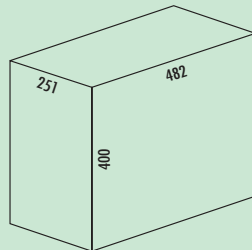

### Trenta 7

- Abfallvolumen 29 (2 x 7/1 x 15) Liter
- Technik: Vollauszug
- Montage: Schrankboden

8011042 graphitgrau 164,37 195,60 €

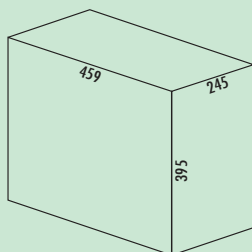

### Putzmittelauszug Carry

Mobiler und flexibler Auszug.

- Tragekörbe aufsteckbar auf Auszugssystem mit Selbsteinzug und Dämpfung
- schließt sanft und leise
- Mit den mobilen Utensilienkörben können z. B. Putzmittel zu ihrem Einsatzort getragen werden.
- einfache Bodenmontage

Auch zur Kombination mit Abfalltrennsystem in Schränken ab 600 mm.

8011023 hellgrau 313,53 373,10 €

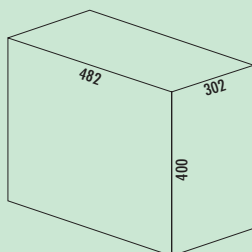

### Tandem 7 K

- inkl. Kehrset
- Abfallvolumen 30 (2 x 15) Liter
- Technik: Vollauszug
- Montage: Schrankboden

8011034 hellgrau 211,09 251,20 €



### Tandem S

Einbau-Abfallsammler mit Vollauszugtechnik für Drehtüren, ideal um Raum zu sparen!

Bietet für jeden Bedarf das passende Modell:

- für Unterschränke ab 500 mm Breite
- Idealer Raumsparer mit nur 350 mm Einbauhöhe und 330 mm Einbautiefe! Schafft somit Platz für Siphon, Wasseranschlüsse und Untertischgeräte.
- einfache und schnelle Bodenmontage

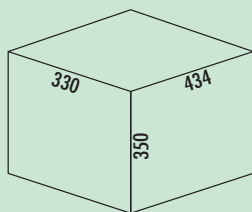
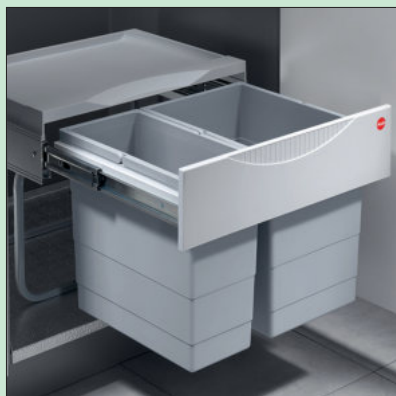

### Tandem S 2

- Abfallvolumen 30 (1 x 12/1 x 18) Liter
- Technik: Vollauszug
- Montage: Schrankboden
- mit nur 350 mm Einbauhöhe und 330 mm Einbautiefe der ideale Raumsparer

8011217 hellgrau

167,06 198,80 €

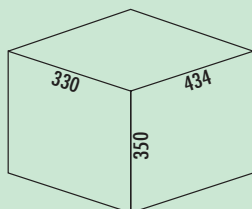

### Tandem S 3

- Abfallvolumen 28 (2 x 8/1 x 12) Liter
- Technik: Vollauszug
- Montage: Schrankboden
- inkl. Verschlussdeckel für 8-Liter-Eimer
- mit nur 350 mm Einbauhöhe und 330 mm Einbautiefe der ideale Raumsparer

8011218 hellgrau

176,97 210,59 €

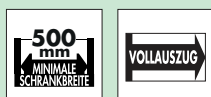

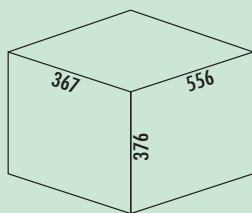

### Tandem S 2 plus

- Komplett mit Mitnehmer für Drehtüren.
- Abfallvolumen 30 (1 x 18/1 x 12) Liter
- Technik: Vollauszug
- Montage: Schrankboden/Seitenwand (Deckel)
- mit nur 376 mm Einbauhöhe der ideale Raumsparer

8011219 hellgrau 236,22 281,10 €

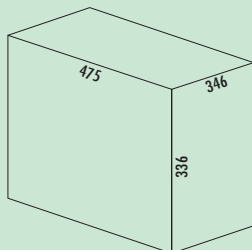

### Tandem 4

- Abfallvolumen 36 (2 x 18) Liter
- Technik: Vollauszug
- Montage: Schrankboden
- mit nur 336 mm Einbauhöhe der ideale Raumsparer

8011157 hellgrau 194,96 232,00 €

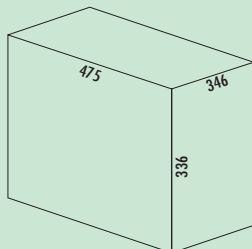

### Tandem 5

- Inklusive Verschlussdeckel für Bio-Abfallbehälter.
- Abfallvolumen 34 (2 x 8/1 x 18) Liter
- Technik: Vollauszug
- Montage: Schrankboden
- inkl. Verschlussdeckel für 8-Liter-Eimer
- mit nur 336 mm Einbauhöhe der ideale Raumsparer

8011158 hellgrau 194,96 232,00 €

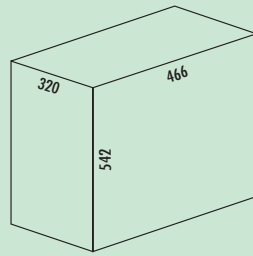

### Easy Cargo 1

- Abfallvolumen 42 Liter
- Technik: Vollauszug
- Montage: Schrankboden

8011254 alu grau 257,82 **306,81 €**

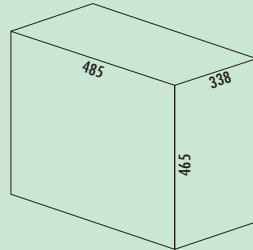

### Big Double

- Abfallvolumen 52 (2 x 26) Liter
- Technik: Vollauszug
- Gestell/Führung alu grau
- Gesamtdeckel alu grau
- Montage: Schrankboden

8011222 alu grau 212,02 **252,30 €**



### Corner Boy

Pluspunkte:

- zwei große, abnehmbare, stabile Putzmittelbehälter mit Vollauszügen zum Herausziehen
- Kunststoffschalen abnehmbar
- durch Schwenken des Abfallsammlers einfachste Entnahme und Bestückung der Seitenbehälter möglich

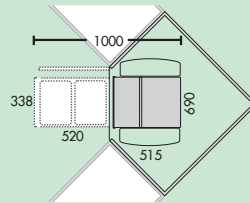
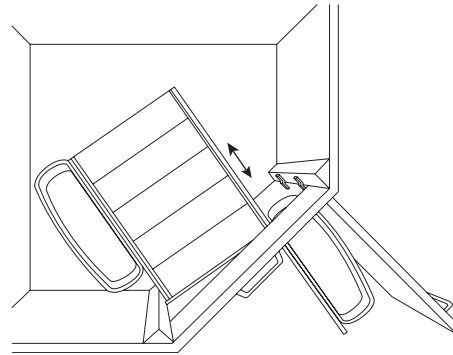

### Corner Boy 2 (für Diagonaleckschränke)

Komplett mit zwei Kunststoffschalen.

Für Eckschränke ab 900 x 900 mm.

- Abfallvolumen 32 (2 x 16) Liter
- Technik: Vollauszug/schwenkbar
- Gestell/Führung silber
- Gesamtdeckel alu grau
- Mindesttüröffnung 380 mm
- Montage: Schrankboden/drehbar (22° zu jeder Seite)
- **mit nur 335 mm Einbauhöhe der ideale Raumsparer**
- **Kunststoffschalen ausziehbar**

8012083 alu grau

313,53 373,10 €

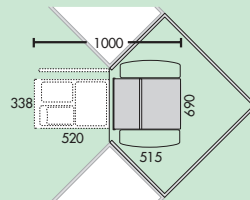
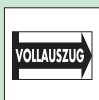

### Corner Boy 3 (für Diagonaleckschränke)

Komplett mit Bio-Deckel und zwei Kunststoffschalen. Für Eckschränke ab 900 x 900 mm.

- Abfallvolumen 32 (2 x 8/1 x 16) Liter
- Technik: Vollauszug/schwenkbar
- Gestell/Führung silber
- Gesamtdeckel alu grau
- Mindesttüröffnung 380 mm
- Montage: Schrankboden/drehbar (22° zu jeder Seite)
- **mit nur 335 mm Einbauhöhe der ideale Raumsparer**
- **Kunststoffschalen ausziehbar**

8012084 alu grau

319,83 380,60 €





### Rondo plus

- für Eckschränke ab 900 x 900 mm
- Handauszug mit Griffblende
- Abfalleimer wahlweise für 2-fach, 3-fach oder 4-fach-Trennung
- Zusatzdeckel mit Griffmulde gegen störende Gerüche für einen 8 Liter Bioabfalleimer
- kugelgeführte Teleskopschienen gleiten superleicht und sorgen für einen Vollauszug der Abfalleimer
- Utensilienschalen z. B. für Reinigungsutensilien, zur Reinigung sind die Schalen leicht abnehmbar
- hochwertig veredelte Metallteile

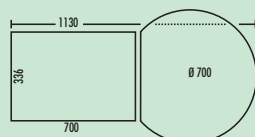

### Rondo 1 plus

Für Eckschränke ab 900 x 900 mm.

- Abfallvolumen 36 (2 x 18) Liter

#### Extra-Ausstattung:

- Multifunktionseimer (12 Liter) mit Lochdeckel
- 2 Utensilienschalen
- Gesamtdeckel mit Ablagefläche
- Technik: Vollauszug/drehbar
- Montage: Schrankboden/360° drehbar
- mit nur 351 mm Einbauhöhe der ideale Raumsparer

8011161 hellgrau

371,01 441,50 €

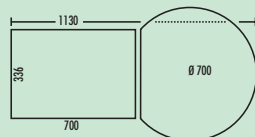

### Rondo 2 plus

Für Eckschränke ab 900 x 900 mm.

- Abfallvolumen 34 (1 x 18/2 x 8) Liter

#### Extra-Ausstattung:

- Multifunktionseimer (12 Liter) mit Lochdeckel
- 2 Utensilienschalen
- Gesamtdeckel mit Ablagefläche
- Technik: Vollauszug/drehbar
- Montage: Schrankboden/360° drehbar
- mit nur 351 mm Einbauhöhe der ideale Raumsparer

8011162 hellgrau

381,76 454,29 €



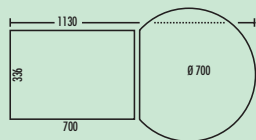

### Rondo 3 plus

Für Eckschränke ab 900 x 900 mm.

– Abfallvolumen 32 (4 x 8) Liter

**Extra-Ausstattung:**

– Multifunktionseimer (12 Liter) mit Lochdeckel

– 2 Utensilienschalen

– Gesamtdeckel mit Ablagefläche

– Technik: Vollauszug/drehbar

– Montage: Schrankboden/360° drehbar

– mit nur 351 mm Einbauhöhe der ideale Raumsparer

8011163 hellgrau

397,06 472,50 €

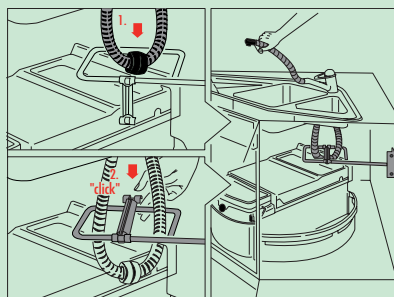

### Rondo plus Schlauchbrausenabweiser

Für alle handelsüblichen Schlauchbrausen-Armaturen.

– einfache Montage durch Anschrauben im Unterschrank

– Zwangsführung des Schlauches in die verbleibenden Freiräume, rechts, links, hinten, oben

– installierte Einbaugeräte werden in ihrer Funktion nicht behindert

– Metallbügel, epoxyharz-pulverbeschichtet

– optionales Zubehör für Rondo plus

8011175 weiß

19,83 23,60 €



# SELECTAkit®

## Ecklösungen



Abfallsammler

### Rollwagen DS

#### Optimale Raumausnutzung bis in den letzten Winkel

"Was tun mit den Ecken?" fragt sich mancher Küchenplaner. Besonders, wenn jeder Zentimeter kostbar ist. Bis in den letzten Winkel optimale Raumausnutzung erreichen Sie mit dem Rollwagen DS für alle Drehtür-Einbau-Abfallsammler und Trennsysteme (siehe nächste Seite). Mit dem ganz nach hinten verschiebbaren Wagen bleiben die Bereiche neben dem Abfallsammler zugänglich und können als Abstellplatz für Putzmittel und anderes genutzt werden.



#### Auszugsposition

Ganz nach vorne ausgezogen kann der Abfallsammler bequem von oben befüllt werden.



#### Parkposition

Den kleinsten Raum nimmt der Abfallsammler in der Parkposition ein. Von dieser Grundposition aus kann er sowohl nach vorne als auch nach kurzem Anheben nach hinten geschoben werden.



#### Abstellposition

Durch Anheben des Abfallsammlers löst sich die Arretierung des Rollwagens. Jetzt kann er ganz nach hinten geschoben werden. Die seitlichen Stauräume sind somit leicht zugänglich.

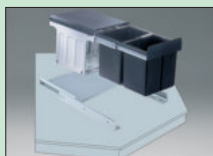
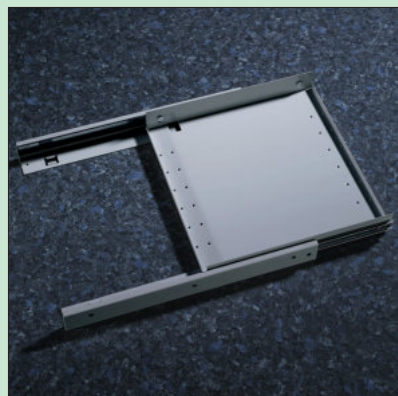

### Rollwagen DS

Montage in Diagonal-Eckschränke mit einer Schranköffnung von mindestens 355 mm Breite. Auch für Spülenunterschranke geeignet.

- 55 x 355 x 410/606 mm (H x B x T)
- stabiles, pulverbeschichtetes Stahlblech

8011134 weiß	75,46	89,80 €
8011136 alu grau	75,46	89,80 €

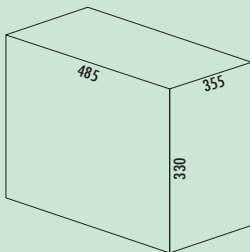

### Double Master 2 DS

Inklusive Rollwagen DS.

- Abfallvolumen 32 (2 x 16) Liter
- Technik: Vollauszug
- Gestell/Führung silber
- Gesamtdeckel anthrazit
- mit nur 330 mm Einbauhöhe der ideale Raumsparer

8010186 anthrazit	205,77	244,87 €
-------------------	--------	----------

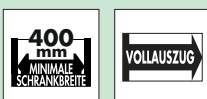

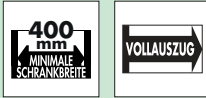
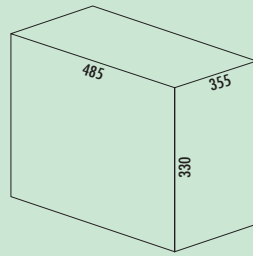

### Trio Master 3 DS

- Komplett mit Bio-Deckel. Inkl. Rollwagen DS.
- Abfallvolumen 32 (2 x 8/1 x 16) Liter
  - Technik: Vollauszug
  - Gestell/Führung silber
  - Gesamtdeckel anthrazit
  - **mit nur 330 mm Einbauhöhe der ideale Raumsparer**

8010187 anthrazit 237,52 **282,65 €**

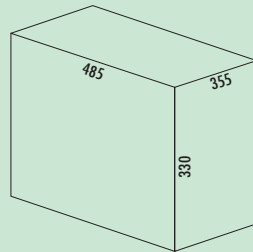

### Double 2 DS

- Inklusive Rollwagen DS.
- Abfallvolumen 32 (2 x 16) Liter
  - Technik: Vollauszug
  - Montage: Schrankboden
  - **mit nur 330 mm Einbauhöhe der ideale Raumsparer**

8010111 alu grau 197,21 **234,68 €**

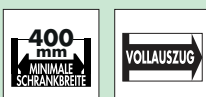
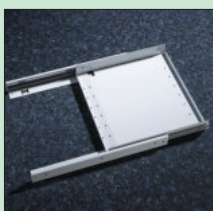
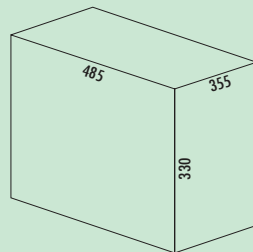

### Trenta 6 DS

- Inklusive Rollwagen DS.
- Abfallvolumen 32 (2 x 8/1 x 16) Liter
  - Technik: Vollauszug
  - Montage: Schrankboden
  - **mit nur 330 mm Einbauhöhe der ideale Raumsparer**

8010116 alu grau 209,13 **248,86 €**

#### Optionales Zubehör

8011195 Verschlussdeckel, alu grau, für 7, 8 und 10 Liter 10,92 **12,99 €**

Abfallsammler

# SELECTAkit®

## Schwenktechnik für Drehtüren

Die Technik der  
kürzeren Wege



Abfallsammler

■ Cabbi® junior	Seite 232–233
Cabbi®	Seite 234–235
Cox® Beep	Seite 236
Müllex Single 35	Seite 237
Müllex Euro Flexx	Seite 237
Vario	Seite 237–238
Öko	Seite 239
Uno	Seite 239
Duo	Seite 239

Geeignet für folgende  
Frontenbilder:



Vollfront



Frontblende  
mit einer  
Unterteilung

Bitte Höhen bei Produktgruppen prüfen.

# SELECTAkit®

## Schwenktechnik für Drehtüren

### Cabbi® & Cabbi® junior

Eine intelligente und einfach zu handhabende Lösung, um Bio-Abfall ohne störende Gerüche sammeln zu können. Ein dicht abschließender Biodeckel mit abnehmbarer Lochkassette, in die ein Aktivkohle-Polyestervlies als Geruchsfilter eingesetzt wird.

Insgesamt überzeugt das Cabbi®-Konzept durch herausragende Qualität und eine Vielzahl von Leistungsmerkmalen:

- höchst stabile Tragachsen-Mechanik
- mit wenigen Handgriffen zu montieren
- optimale Raumnutzung
- leichtgängiger Mitnehmer
- Deckel mit Hub-/Senklift-Technik
- leichter Zugang zum Unterschrank
- Klemmleisten garantieren festen Sitz
- umweltfreundliche Basis-Werkstoffe
- praktischer Drahtkorb als Zubehör
- dicht abschließender Biodeckel

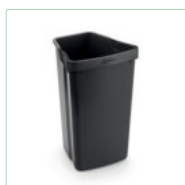

  
reddot award

### Cabbi® & Cabbi® junior sind ganz einfach eingebaut:



1. Drehunterlage und Rohrlageraufnahme montieren.



2. Drehgestänge komplettieren und einsetzen.



3. Mitnehmer montieren.

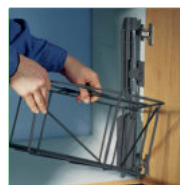

4. Korb in Drehstange einsetzen.

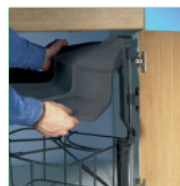

5. Deckel aufclipsen.



6. Behälter einsetzen.

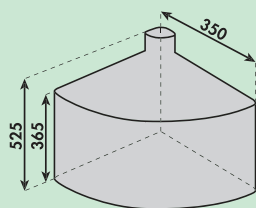

### Cabbi® junior 1

- Abfallvolumen 18 Liter
- Technik: Schwenktechnik
- Montage: Schrankboden/-wand

8013200 anthrazit 121,85 145,00 €

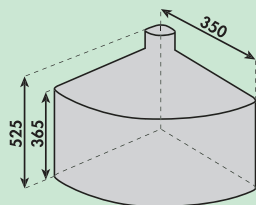

### Cabbi® junior 2

- Abfallvolumen 18 (2 x 9) Liter
- Technik: Schwenktechnik
- Montage: Schrankboden/-wand

8013201 anthrazit 121,85 145,00 €

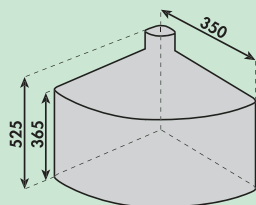

### Cabbi® junior 2 plus

Komplett mit Bio-Deckel und 4 Aktivkohlefiltern (ca. Jahresbedarf).

- Abfallvolumen 18 (2 x 9) Liter
- Technik: Schwenktechnik
- Montage: Schrankboden/-wand

8013202 anthrazit 131,67 156,69 €

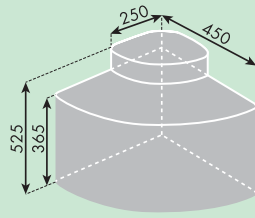

### Cabbii® 3

- Abfallvolumen 39 (1 x 18/1 x 9/1 x 12) Liter
- Technik: Schwenktechnik
- Montage: Schrankboden/-wand

8013171 anthrazit

208,40 **248,00 €**

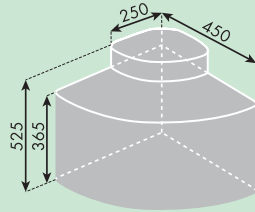

### Cabbii® 3 plus

Komplett mit Bio-Deckel und 4 Aktivkohlefiltern (ca. Jahresbedarf).

- Abfallvolumen 39 (1 x 18/1 x 9/1 x 12) Liter
- Technik: Schwenktechnik
- Montage: Schrankboden/-wand

8013173 anthrazit

211,30 **251,45 €**

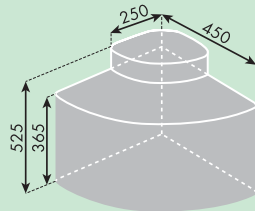

### Cabbii® 4

- Abfallvolumen 39 (3 x 9/1 x 12) Liter
- Technik: Schwenktechnik
- Montage: Schrankboden/-wand

8013170 anthrazit

208,40 **248,00 €**



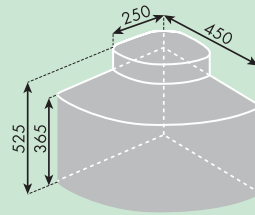

### Cabbi® 4 plus

Komplett mit Bio-Deckel und 4 Aktivkohlefiltern (ca. Jahresbedarf).  
 – Abfallvolumen 39 (3 x 9/1 x 12) Liter  
 – Technik: Schwenntechnik  
 – Montage: Schrankboden/-wand

8013172 anthrazit	211,30	251,45 €
-------------------	--------	----------

### Cabbi® Biodeckel

Optionales Zubehör für Cabbi® junior 2, Cabbi® 3 und Cabbi® 4. Inklusive 4 Aktivkohlefiltern (geschätzter Jahresbedarf).

8011177 für 9 Liter	16,39	19,50 €
---------------------	-------	---------



### Biofilter Nachrüstsatz

Ersatzteil. Für Cabbi® junior 2 plus, Cabbi® 3 plus, Cabbi® 4 plus, Cox® Base 360 S/400-2, Cox® Base 360 S/500-3, Cox® Base 360 S/600-3, Cox® Base 360 S/600-4, Cox® Base 360 K, Cox® Base 360 S/900-4, Stand-UP und Cox® Box.  
 Bestehend aus 4 Aktivkohlefiltern (geschätzter Jahresbedarf).

8011178 schwarz	7,39	8,79 €
-----------------	------	--------



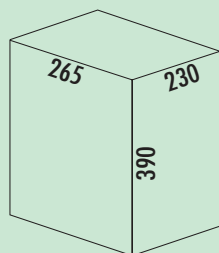

COX®beep

### Cox® Beep 400

- Abfallvolumen 10 Liter
- Technik: Schwenktechnik
- Deckel Kunststoff
- Montage: Schrankboden/-wand
- Der Mitnehmer wird an der Rückseite der Tür befestigt und ist sowohl für Rahmen- als auch Plattentürmontage geeignet.
- rechts/links verwendbar

**8013002** hellgrau, H 390 mm, 10 Liter 63,28 **75,30 €**

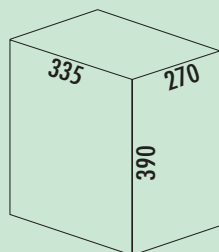

COX®beep

### Cox® Beep 450

- Abfallvolumen 15,5 Liter
- Technik: Schwenktechnik
- Deckel Kunststoff
- Montage: Schrankboden/-wand
- Der Mitnehmer wird an der Rückseite der Tür befestigt und ist sowohl für Rahmen- als auch Plattentürmontage geeignet.
- rechts/links verwendbar

**8013004** hellgrau, H 390 mm, 15,5 Liter 72,10 **85,80 €**

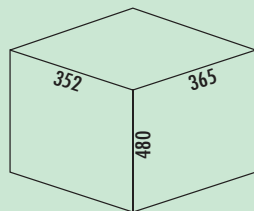

### Mülex Single 35

Für viel Abfall bei wenig Platz. Behälter für 35 l und 17 l Abfallsäcke. Abfallsackrolle, -schaufel, Wischer etc. können auf dem Deckel praktisch abgelegt werden. Halterechen mit Zughaken für das Herausschwenken – ohne Belastung der Scharnierbeschläge.

- Abfallvolumen 35 Liter
- Technik: Kippsystem
- Deckel schwarz
- Montage: Schrankboden und Frontblende
- maximale Schrankbreite 600 mm

8011020 schwarz 129,41 154,00 €

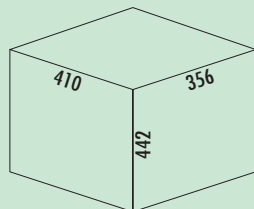

### Mülex Euro Flex

- Abfallvolumen 35 Liter
- Abfallbehälter für 35-l- und 17-l-Abfallsäcke
- Technik: Schwenktechnik
- Deckel mit Ablagevertiefung
- Fanghaken verhindert Belastung der Scharniere
- Montage Schrankwand, links und rechts montierbar

8011030 anthrazit 155,46 185,00 €

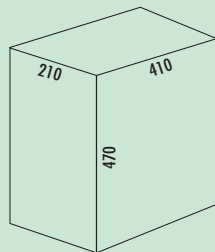

### Vario 1

- Abfallvolumen 19 Liter
- Technik: Schwenktechnik
- Montage: Schrankwand

8011226 alu grau 87,14 103,70 €

#### Optionales Zubehör

8011016 Bio Boy mit Trennwand, grau, 5 Liter 21,60 25,70 €

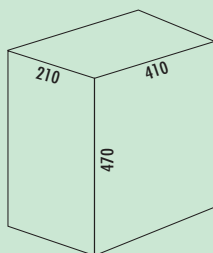

### Vario 1 plus

- Abfallvolumen 19 Liter inkl. 5 l Bio Boy
- Technik: Schwenktechnik
- Montage: Schrankwand

8011227 alu grau	101,51	120,80 €
------------------	--------	----------

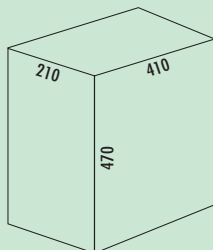

### Vario 4

- Abfallvolumen 19 Liter
- Technik: Schwenktechnik
- Montage: Schrankwand

8011085 Edelstahl	138,32	164,60 €
-------------------	--------	----------

#### Optionales Zubehör

8011016 Bio Boy mit Trennwand, grau, 5 Liter	21,60	25,70 €
--	-------	---------

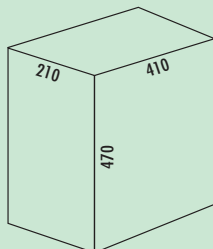

### Vario 4 plus

- Abfallvolumen 19 Liter inkl. 5 l Bio Boy
- Technik: Schwenktechnik
- Montage: Schrankwand

8011087 Edelstahl	150,92	179,59 €
-------------------	--------	----------

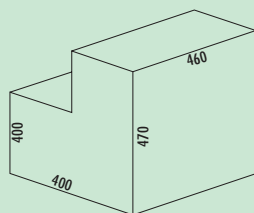

### Öko 1

- Abfallvolumen 29 (1 x 19/1 x 10) Liter
- Technik: Schwenktechnik
- Montage: Schrankwand

<b>8011088</b> alu grau	160,84	<b>191,40 €</b>
-------------------------	--------	-----------------

#### Optionales Zubehör

<b>8011016</b> Bio Boy mit Trennwand, grau, 5 Liter	21,60	<b>25,70 €</b>
---	-------	----------------

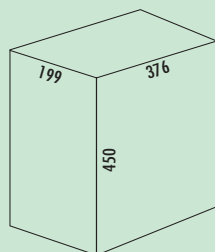

### Uno 3418

- Abfallvolumen 18 Liter
- Technik: Schwenktechnik
- Montage: Schrankwand

<b>8011265</b> weiß	98,82	<b>117,60 €</b>
---------------------	-------	-----------------

<b>8011267</b> Edelstahl	116,81	<b>139,00 €</b>
--------------------------	--------	-----------------

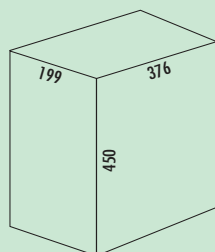

### Duo 3416

- Abfallvolumen 16 (2 x 8) Liter
- Technik: Schwenktechnik
- Montage: Schrankwand

<b>8011268</b> weiß	100,59	<b>119,70 €</b>
---------------------	--------	-----------------

<b>8011270</b> Edelstahl	118,57	<b>141,10 €</b>
--------------------------	--------	-----------------

Abfallsammler

Abfallsammler

# SELECTAkit®

## Freistehende Behälter, Abfallzerkleinerer

Überaus praktisch und formschön



■ Kickboy	Seite 242
Pushboy	Seite 242
Beta	Seite 242
Alpha	Seite 243
Dassa	Seite 243
Evolution 100	Seite 244
Modell 56	Seite 244

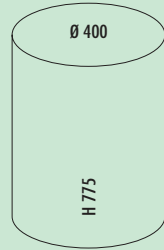

### Kickboy

Klassisches Design ergänzt um den praktischen Fußtritt, durch den die Klappe geöffnet wird. Korpus aus hochwertigem Stahlblech, Klappe Edelstahl, Einsatz Metall.

— Abfallvolumen 40 Liter

8012063 rot	271,26	<b>322,80 €</b>
8012064 neusilber	271,26	<b>322,80 €</b>
8012066 mandel	271,26	<b>322,80 €</b>

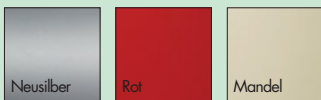
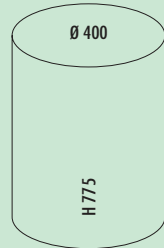

### Pushboy

Dieser Klassiker lässt sich nicht einfach in die Ecke schieben.

— Abfallvolumen 50 Liter

8012042 neusilber	256,05	<b>304,70 €</b>
8012041 rot	256,05	<b>304,70 €</b>
8012133 mandel	256,05	<b>304,70 €</b>

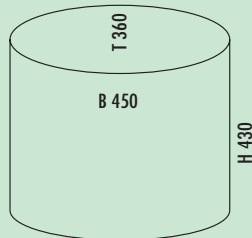

### Beta

Doppelabfallsammler mit zwei Einsätzen. Korpus aus pulverbeschichtetem Stahlblech und Kunststoff-Einsatz. Deckel, Ring und Tritt aus Kunststoff. Formvollendet.

— T 360 mm  
— Abfallvolumen 30 (2 x 15) Liter

8011080 silber	127,56	<b>151,80 €</b>
----------------	--------	-----------------



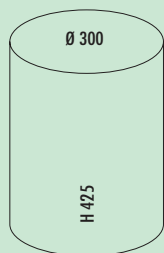

### Alpha

Tretabfallsammler. Korpus und Deckel aus pulverbeschichtetem Stahlblech.  
Kunststoff-Einsatz, standfester Kunststoff-Bodenring und Kunststoff-Fußtritt.  
– Abfallvolumen 13 Liter

8012150	neusilber	75,80	<b>90,20 €</b>
---------	-----------	-------	----------------

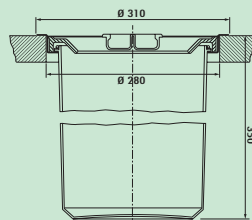

### Dassa 2

Schnell und griffbereit – direkt in die Arbeitsplatte gebaut.  
Auch zum flächenbündigen Einbau geeignet.  
– Einbaumaß-Ø 280 mm  
– Außen-Ø 310 mm  
– Abfallvolumen 13 Liter

8011059	Edelstahl mit Kunststoffeinsatz	206,64	<b>245,90 €</b>
---------	---------------------------------	--------	-----------------

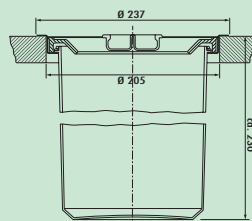

### Dassa 4

Schnell und griffbereit – direkt in die Arbeitsplatte gebaut.  
Auch zum flächenbündigen Einbau geeignet.  
– Einbaumaß-Ø 205 mm  
– Außen-Ø 237 mm  
– Abfallvolumen 5 Liter

8011031	Edelstahl mit Kunststoffeinsatz	127,56	<b>151,80 €</b>
8011032	Edelstahl mit Alu-Einsatz	167,98	<b>199,90 €</b>



### Abfallzerkleinerer

- Einfache, zeitsparende Reinigung: Speisereste werden direkt mit dem Abwasser weggespült.
- Sichere und einfache Bedienung: Kaltes Wasser laufen lassen, Gerät einschalten und Speisereste in den Abfluss geben. Der Entsorger verflüssigt die Speisereste (ohne Messer und Klingen), die durch die Zentrifugalkraft an die Mahloberfläche der Außenwand gedrückt werden und durch den Druck in kleinste Teilchen zerkleinert werden.
- Der Entsorger befreit den Mülleimer von Küchenabfällen, die unangenehme Gerüche und schmierige Speisereste verursachen.
- Entsorgung fast aller Küchenabfälle: Sogar harte Knochen können dieses stabile Gerät nicht beschädigen.
- Wartungsfrei und selbstreinigend: Qualitativ hochwertiger Edelstahl sowie andere haltbare Materialien. Der Hochleistungsmotor wurde extra für diesen Entsorger entwickelt. Durch regelmäßige Benutzung reinigt sich der Entsorger selbst und benötigt keine chemischen Reinigungsmittel.
- **Bitte informieren Sie sich vor dem Einbau der Abfallzerkleinerer über die regionalen gesetzlichen Vorschriften bei den zuständigen Behörden!**

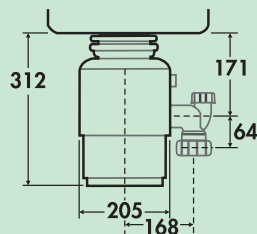

### Evolution 100

Küchenabfallentsorger kann kontinuierlich befüllt werden. Automatische Drehrichtungsänderung zur Verlängerung der Lebensdauer und problemlosen Benutzung. Edelstahlmahlkammer 1 l, geräuscharm, mit beigefügtem Luftschalter in Chrom und gebürstetem Nickel, 2-Wege Mahlvorgang, Überlastschalter mit manuellem Rückschalter, spritzwassergeschützt, GS-Anschluss, Motor mit 0,7 PS. Passend für 3 1/2" Abläufe.

**Bitte informieren Sie sich vor dem Einbau der Abfallzerkleinerer über die regionalen gesetzlichen Vorschriften bei den zuständigen Behörden!**

- Ø 205 mm
- Gewicht 8,8 kg
- 40 % leiser als der Standard
- Bohr-Ø für Luftschalter 35 mm
- 520 Watt, 1400 U/min

8012031 anthrazit, H 312 mm

1373,95 1635,00 €

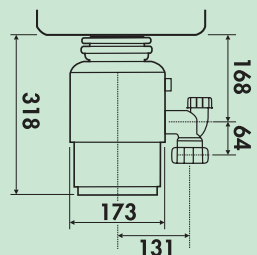

### Modell 56

Küchenabfallentsorger mit einstufiger Mahltechnologie kann kontinuierlich befüllt werden. Essensreste werden in kleine Partikel zermahlen und in Sekundenschnelle weggespült. Dauerhafte und kompakte Haushaltseinbaulösung unter der Spüle, ohne Verlust wertvollen Stauraums.

Quick Lock® Montagesystem für schnelle und einfache Installation. Motor mit 0,55 PS und Edelstahl-Mahlelementen sowie integriertem Luftschalter in Chrom und gebürstetem Nickel. Überlastschutz. Passend für 3 1/2" Abläufe.

**Bitte informieren Sie sich vor dem Einbau der Abfallzerkleinerer über die regionalen gesetzlichen Vorschriften bei den zuständigen Behörden!**

- Ø 173 mm
- Gewicht 7,2 kg
- Kapazität der Mahlkammer 980 ml
- Anschluss an das Abflussrohr 40 mm
- Bohr-Ø für Luftschalter 35 mm
- 380 Watt, 1725 U/min

8012034 anthrazit, H 318 mm

862,18 1025,99 €

LUMICA®

Lichttechnik



Innovation

Lichttechnik

**Naber**<sup>®</sup>  
...inspiriert!

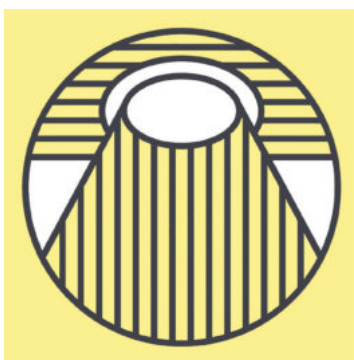

Lichtflexibilität ist gefragt! Die Küche öffnet sich zum Wohnraum, individuelle Raumlchtgestaltung löst zunehmend die bisher auf den Sitz- und Arbeitsbereich fixierte Grundbeleuchtung ab.

Mehr noch: Smartes, "intelligentes Licht" bringt Lichtszenarien ins Haus und zaubert die wunschgenaue Atmosphäre. Dabei gibt es vielfältige Möglichkeiten, den jeweils aktiven Raumbereich in das genau passende Licht zu tauchen. Ein einfacher Tastendruck wechselt von perfekter Ausleuchtung der Arbeitsfläche beim Kochen zur stimmungsvollen Tischbeleuchtung bei Essen und Unterhaltung, dann zum punktgenauen hellen Licht für Lektüre, Arbeit, Spiel oder Hobby. Oder zur unaufdringlichen Hintergrundatmosphäre für den entspannenden Fernsehabend.

Auch Licht-Akzente wie zum Beispiel Sockel- oder Griffleistenbeleuchtungen rücken vieles erst ins rechte Licht. Was ohne sie eintönig oder alltäglich aussehen mag, gewinnt plötzlich an Charakter und Farbe. In perfektem Zusammenspiel schaffen solche Leuchten entweder Anregung oder Entspannung, betonen Blickachsen oder lenken den Fokus auf Dekorationen. Mit LUMICA® wird der Wohnraum Küche höchst individuell.

# LUMICA® Lichttechnik

Die Zeit ist reif für smartes Licht

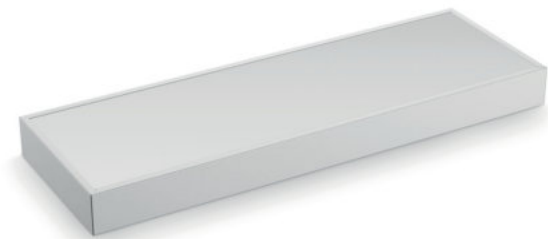
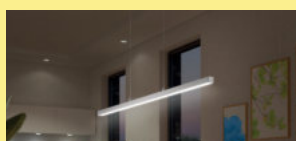

- LIC** LUMICA®  
LIC LED-System  
Lichtszenerarien zaubern  
Atmosphäre Seite 257–294
- LUMICA®  
Unterboden- und Nischenleuchten  
Das Licht von heute Seite 295–314
- LUMICA®  
Ein- und Aufbauleuchten  
Perfekte Lichtausbeute  
auf kleinstem Raum Seite 315–330
- LUMICA®  
Lichtböden  
Formschön beleuchtete  
Glasböden Seite 331–338
- LUMICA®  
Flex Stripes und Sockelleuchten  
Lichtakzente  
der besonderen Art Seite 339–358
- LUMICA®  
Langfeldleuchten  
Lichtkörper zeigen  
unaufdringliche Präsenz Seite 359–378
- LUMICA®  
Pendel-, Decken-, Oberboden-,  
Inselleuchten  
Lichtideen jenseits der Norm Seite 379–396
- LUMICA®  
Schalteinheiten  
Intelligent geschaltet Seite 397–400

# LUMICA® LIC LED-System

## Leuchtenübersicht

Das LIC System bietet zahlreiche individuelle Beleuchtungsideen für Küche, Wohnen und Office zur Lichtgestaltung in und an Möbeln. Attraktive passende Pendelleuchten runden das LIC System ab.

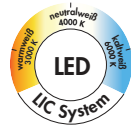

Alle LIC LED-Leuchten tragen das LIC System-Zeichen: Sie können über die Konverter und Funktionsmodule miteinander kombiniert und gesteuert werden, oder auch als Einzelleuchten betrieben werden.

### Unterboden- und Nischenleuchten

Seiten  
271, 272, 273, 274



Pure  
Farbwechsel LED



Hull  
Farbwechsel LED



Stretto  
Farbwechsel LED



Livello  
Farbwechsel LED

### Ein- und Aufbauleuchten

Seiten  
275, 276, 277



Riflettore  
Farbwechsel LED



Anelli  
Farbwechsel LED



Nova Plus  
Farbwechsel LED

### Lichtböden

Seiten  
278, 279



Duo  
Farbwechsel LED



Lista 50  
Farbwechsel LED

### Flex Stripes und Sockelleuchten

Seiten  
280, 281, 282,  
284, 285, 286



Prova  
Farbwechsel LED



Lichtprofil  
Farbwechsel LED



Manubrio  
Farbwechsel LED



LED Flex Stripe  
Farbwechsel



Calamario LED Flex  
Stripes Farbwechsel



Cosi  
Farbwechsel LED

# LUMICA® LIC LED-System

## Leuchtenübersicht

### Langfeldleuchten

Seiten  
287, 288, 289



Ricol  
Farbwechsel LED



Vidula  
Farbwechsel LED



Pertura  
Farbwechsel LED

### Pendel-, Decken-, Oberboden-, Inselleuchten

Seiten  
290, 291, 292



Nose  
Farbwechsel LED



Guidance  
Farbwechsel LED



Asta  
Farbwechsel LED

### Reling-/ Regalsysteme

Seiten  
293, 294



Cubo Rückwand-  
Beleuchtungs-Set



Liente Farbwechsel  
LED Wandboard

# LUMICA® LED

## Leuchtenübersicht

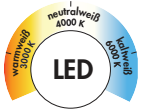

Alle Naber Leuchten mit diesem Symbol bieten die Möglichkeit, Lichtfarbe und Helligkeit individuell einzustellen.

### Unterboden-, Nischenleuchten

#### K-Pad LED



Seite 296

#### Vetro LED



Seite 297

#### Livello LED

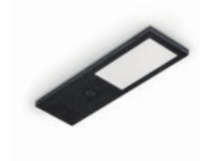

Seite 298

#### AstraLED SE alufarbig



Seite 299

#### AstraLED SE schwarz matt



Seite 300

#### AstraLED SE weiß



Seite 301

#### AstraLED



Seite 302

#### Forato LED alufarbig



Seite 303

#### Forato LED schwarz matt



Seite 304

#### Stretto LED



Seite 305

#### Grosso LED



Seite 306

#### Pure Farbwechsel LED



Seite 307

#### Hull Farbwechsel LED



Seite 308–309

#### Intorno L Farbwechsel LED



Seite 310

#### Stretto Farbwechsel LED



Seite 311–312

#### Livello Farbwechsel LED



Seite 313



# LUMICA® LED

## Leuchtenübersicht

### Ein-, Aufbauleuchten

Slash LED



Seite 316

Slash E LED



Seite 317

Need LED



Seite 318

Anelli LED  
edelstahlfarbig



Seite 319

Anelli LED  
schwarz matt



Seite 320

LED Platine

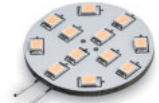

Seite 321

Kronos  
Farbwechsel LED



Seite 322

Unika 1-4  
Farbwechsel LED



Seite 323-325

Nova Plus  
Farbwechsel LED



Seite 326-327

Riflettore  
Farbwechsel LED



Seite 328

Anelli  
Farbwechsel LED



Seite 329-330

### Lichtböden

Lista 30 LED



Seite 332

Lista 50  
Farbwechsel LED



Seite 333-334

Duo  
Farbwechsel LED



Seite 335-336

Liente Farbwechsel  
LED Wandboard



Seite 337-338

### Flex Stripes, Sockelleuchten

LED Flex Stripes



Seite 340-341

LED Flex Stripes  
Farbwechsel



Seite 342-343

Calamaro LED  
Flex Stripes  
Farbwechsel



Seite 344-345

# LUMICA® LED

## Leuchtenübersicht

### Flex Stripes, Sockelleuchten

**LED Flex  
Stripes RGB**



Seite 346–347

**Calamario LED  
Flex Stripes**



Seite 348

**Lichtprofil LED**



Seite 349

**Cosi  
Farbwechsel LED**



Seite 350–351

**Lichtprofil  
Farbwechsel LED**



Seite 352–353

**Prova  
Farbwechsel LED**



Seite 354–355

**Manubrio  
Farbwechsel LED**



Seite 356–357

### Langfeldleuchten

**Lungo LED  
edelstahlfarbig**



Seite 360

**Lungo LED  
schwarz matt**



Seite 361

**Dentro LED**



Seite 362

**Lily Neo LED**



Seite 363

**Feel LED**



Seite 364–365

**Giro-S LED**



Seite 366

**Melon LED**



Seite 367

**Effekt Profil LED**



Seite 368

**Ricol LED**



Seite 369

**Ricol  
Farbwechsel LED**



Seite 370

**Vidula  
Farbwechsel LED**



Seite 371–372

**Pertura  
Farbwechsel LED**



Seite 373–374

**Derby  
Farbwechsel LED**



Seite 375

**Lupo LED**



Seite 376–377

# LUMICA® LED

## Leuchtenübersicht

### Pendel-, Decken-, Oberboden-, Inselleuchten

**Asta LED**



Seite 380

**Guidance  
Farbwechsel LED**



Seite 381

**Asta  
Farbwechsel LED**



Seite 382

**Slim LED**



Seite 383

**Plate 1R LED**



Seite 384

**Plate 3R LED**



Seite 385

**Plate 3 LED**



Seite 386

**Plate 4 LED**



Seite 387

**Cingue LED**



Seite 388

**Zito LED**



Seite 389

**Plafoniera  
Farbwechsel LED**



Seite 390

**Copertina LED**



Seite 391

**Copertina rund LED**



Seite 392

**EXO LED**



Seite 393

**Nova Plus  
Farbwechsel LED**



Seite 394-395

**Nose  
Farbwechsel LED**



Seite 396

# LUMICA®

## LED Leuchten

### Prüf- und Schutzklassenzeichen

Die Prüf- und Schutzklassenzeichen im Katalog, auf Artikeln und Montagehinweisen bestätigen die Einhaltung der Normen des Gerätesicherheitsgesetzes.



Leuchten zugelassen zum Einbau in und Anbau an Möbel beliebigen Materials



Leuchten zugelassen zum Einbau in und Anbau an Möbel beliebigen Materials



Das GS-Sicherheitszeichen ist im EG-Raum anerkanntes Zeichen für verwendungsfertige elektrische Betriebsmittel.

Schutzklasse 1



Leuchten mit Schutzleiteranschluss, Anschluss an Netzschutzleiter ist zwingend erforderlich

Schutzklasse 2



Leuchten mit zusätzlicher Isolierung, kein Netzschutzleiteranschluss erforderlich

Schutzklasse 3



Leuchten für Anschluss an Schutzkleinspannung

# LUMICA®

## LED Leuchten



### LED – die effiziente Lichttechnik

Das richtige Licht ist eine Sache guter Planung. Mit moderner Lichttechnik wird es zunehmend leichter, jeden Raum individuell zu beleuchten. Und sogar für einzelne Raumbereiche oder einzelne Tätigkeiten eigene Lichtszenarien einzurichten.

Die wichtigste Bedeutung hat dabei das **LED-Licht** (= Licht von Leuchtdioden, englisch "Light Emitting Diodes"). LED-Licht hat in den letzten Jahren eine unglaubliche Entwicklung genommen. Ausschlaggebend waren dafür vor allem zwei Faktoren: einerseits die weit größere Wirtschaftlichkeit gegenüber herkömmlichen Lichtquellen, andererseits eine präzise Technologie, um unterschiedliche Lichtqualitäten zu erzeugen, die gleichzeitig hell und angenehm empfunden werden. Darüber hinaus hat LED-Licht weitere gewichtige Vorteile.

Die **Naber LUMICA® Lichttechnik** ist die ideale Plattform zur Nutzung von LED-Licht. LUMICA® bietet eine Vielzahl von LED-Leuchten, die bei Design und Funktionalität keine Wünsche offenlassen und sich zukunftsicher zur Installation aller gewünschten individuellen Lichtszenarien im Wohn- und Küchenbereich einsetzen lassen. Fortschrittlichste modulare Plug-and-play-Technik garantiert die sichere und problemlose Verbindung aller Bauteile.

**Höhere Leuchtkraft bei geringerem Stromverbrauch:** Die Leuchtkraft von LED-Licht wird in **Lumen (lm)** gemessen. Die Lumen-Zahl gibt an, wieviel Licht von der Lichtquelle nach allen Seiten ausgestrahlt wird. Moderne LED-Lichtsysteme bieten höhere Leuchtkraft als frühere Leuchtmittel. Dabei ist der in **Watt (W)** gemessene Stromverbrauch bei LED-Lampen erheblich geringer.

#### Vorteile

Sicherheit, da Leuchtdioden mit niedriger Spannung wirken

Direkte und präzise Lichtverteilung

Höhere Leuchtkraft als frühere Leuchtmittel

Geringerer Stromverbrauch – weniger CO<sub>2</sub>-Entstehung

Deutlich reduzierte Wärme des Leuchtmittels

Angestrahlte Objekte werden nicht erwärmt

Sauberes Licht ohne IR- und UV-Anteile

Längere Brenndauer als andere Leuchtmittel

#### Wirtschaftlichkeit

##### Stromverbrauch



Glühlampe



LED (ca.)

100 W

18 W

75 W

13 W

60 W

10 W

40 W

6 W

25 W

4 W

##### Brenndauer

1.000 Std. (ca.)

30.000 Std. (ca.)

# LUMICA®

## Farbwechsel LED



Lichtstimmungen erzeugen

Weißes Licht ist, abgesehen von seiner Helligkeit, nicht immer gleich. Auch der Farbeindruck von weißem Licht kann sehr verschieden sein.

Dabei wird generell zwischen **Kaltweiß**, **Neutralweiß** und **Warmweiß** unterschieden. Dieser Farbunterschied wird als **Farbtemperatur** bezeichnet und in **Kelvin (K)** angegeben. Die Farbtemperatur **3000 K** steht für eine warme Lichtfarbe, **6000 K** dagegen für eine kalte, tageslichtähnliche Farbe.

Im Unterschied zu allen anderen Leuchtmitteln im Handel können entsprechend eingerichtete LED-Leuchten nahezu jede mögliche Farbtemperatur (beziehungsweise "Lichtfarbe") generieren. Damit lassen sich unterschiedliche Lichtszenarien zwischen Warmweiß, Neutralweiß und Kaltweiß gestalten.

Mit der bewusst gesteuerten Veränderung der "Lichtfarbe" ergeben sich vielfältige Möglichkeiten, Lichtstimmungen zu erzeugen: Das "smarte" oder "intelligente" Licht schafft Atmosphäre und wird gerade deshalb zu einem grundlegend wichtigen Bestandteil der Planung anspruchsvoller Wohnküchen.

**Kaltweißes Licht** eignet sich insbesondere für die helle, anregende Ausleuchtung der Arbeitsposition.



**Neutralweißes Licht** erzeugt eine eher sachliche Stimmung.



**Warmweißes Licht** wird als gemütlich, behaglich und beruhigend empfunden.

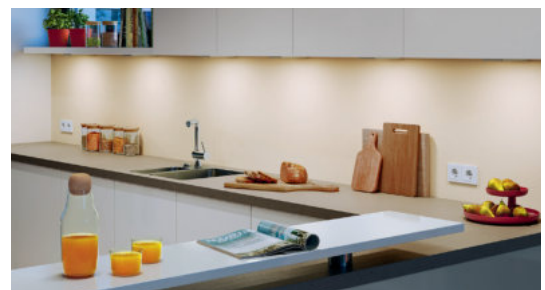

Alle Naber Leuchten mit diesem Symbol bieten die Möglichkeit, Lichtfarbe und Helligkeit individuell einzustellen.

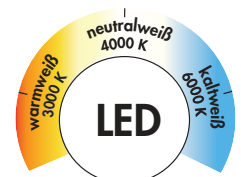

# LUMICA®

## LIC LED-System

Lichtszenerarien zaubern  
Atmosphäre



<b>LIC</b> FW-Funktionskonverter	Seite 268
1-/4-Kanal Farbwechsel	
Fernbedienung	Seite 268
LIC Home Base Modul	Seite 269
Emotion-IR-Sensor/ Türkontaktsensor	Seite 269
Bewegungsschalter	Seite 269
Branco Funkfernbedienung	Seite 269
Funktionsmodul 3	Seite 270
230 Volt Verbindungsleitung	Seite 270
Verteiler 6-fach	Seite 270
LED Adapterleitung	Seite 270
Pure Farbwechsel LED	Seite 271
Hull Farbwechsel LED	Seite 272
Stretto Farbwechsel LED	Seite 273
Livello Farbwechsel LED	Seite 274
Riflettore Farbwechsel LED	Seite 275
Anelli Farbwechsel LED	Seite 276
Nova Plus Farbwechsel LED	Seite 277
Duo Farbwechsel LED	Seite 278

<b>LIC</b> Lista 50 Farbwechsel LED	Seite 279
Prova Farbwechsel LED	Seite 280
Lichtprofil Farbwechsel LED	Seite 281
Manubrio Farbwechsel LED	Seite 282
LED Flex Stripes Farbwechsel	Seite 284
Calamaro LED Flex Stripes Farbwechsel	Seite 285
Cosi Farbwechsel LED	Seite 286
Ricol Farbwechsel LED	Seite 287
Vidula Farbwechsel LED	Seite 288
Pertura Farbwechsel LED	Seite 289
Nose Farbwechsel LED	Seite 290
Guidance Farbwechsel LED	Seite 291
Asta Farbwechsel LED	Seite 292
Cubo Komplettssets	Seite 293
Cubo Rückwand- Beleuchtungs Set	Seite 293
Liente Farbwechsel LED Wandboard	Seite 294

# LUMICA®

## LIC LED-System

Smartes Licht –  
gekonnt inszeniert!

Licht einfach nach Wunsch gestalten –  
schnell, einladend, geschickt

Das **LIC LED-System von Naber** öffnet vielfältige Möglichkeiten, individuelle Beleuchtungskonzepte in der Küche sowie in allen angrenzenden Wohnbereichen zu realisieren. Mit der einfachen Plug-and-play-Technik ist die Installation schnell und unkompliziert.

Außerdem bietet LIC dank des umfangreichen Sortiments nahezu unbegrenzte Varianten, verschiedene Leuchten und Leuchtenarten zu kombinieren und in Leuchtengruppen zusammenzulegen. Damit erschafft das LIC LED-System Atmosphäre, baut Stimmungen auf und inspiriert zur Gestaltung individueller Lichtinszenierungen.

Das LIC LED-System umfasst **lediglich vier Systembausteine**, die je nach Bedarf kombiniert werden.

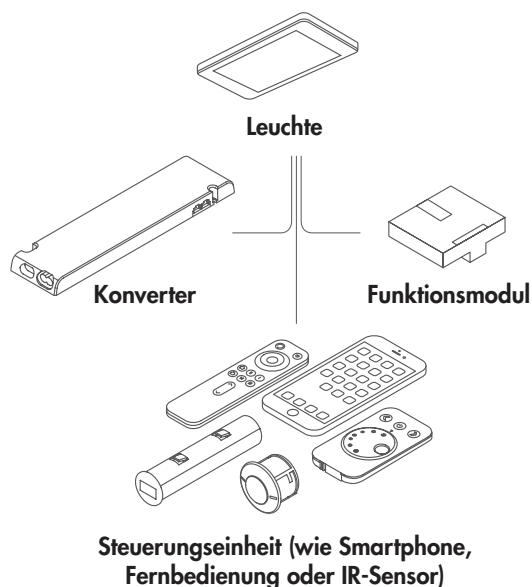

Beispiel: Verwendete Leuchtenkategorien



Ein- /  
Aufbauleuchten

Pendel-, Decken-,  
Oberboden-,  
Inselleuchten

Unterboden- /  
Nischenleuchten,  
Langfeldleuchten

Flex Stripes

Sockelleuchten

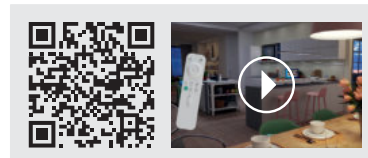

Alle Naber Leuchten mit diesem Symbol können über die Konverter und Funktionsmodule miteinander kombiniert und gesteuert werden, oder auch als Einzelleuchten betrieben werden.

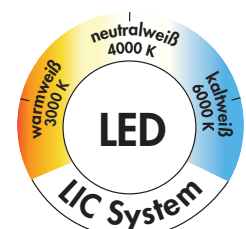



# LUMICA® LIC LED-System

## Konverter

Die Basis des LIC LED-Systems bilden die Konverter und ihre diversen Anschlussmöglichkeiten. Die Konverter wandeln die Netzspannung (100-240 V, 50-60 Hz) auf die von allen Leuchten im LIC LED-Programm verwendete Ausgangsspannung 12 V um. Das Programm bietet drei Konverter mit unterschiedlicher Leistung: 15 W, 30 W oder 60 W. An Konverter mit 15 W Leistung lassen sich bis zu vier Leuchten anschließen, sofern die Leistung nicht überschritten wird, an Konverter mit 30 oder 60 W jeweils bis zu sechs Leuchten.

**Flexibilität:** An einen zentralen Netzanschluss können bis zu 10 Konverter angeschlossen werden, so dass sich die zur Verfügung stehende Leistung und die Zahl der Verbraucher entsprechend erhöht. Die integrierte Verteilerleiste ist außerdem zusätzlich durch steckbare 6-fach-Verteilerleisten erweiterbar. Die flache Bauhöhe der Konverter erleichtert die unsichtbare Montage.

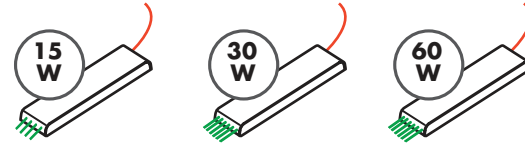

Konvertermodelle: 15 W Modell mit 4 Steckplätzen, 30 W und 60 W Modell mit je 6 Steckplätzen (jeweils 12 V)

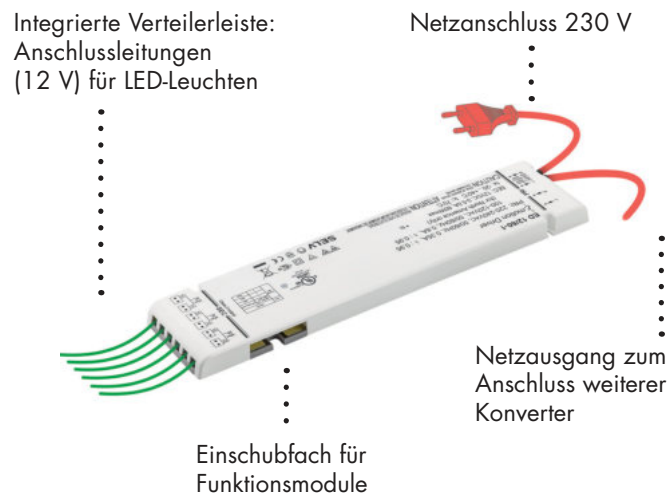

## Funktionsmodule

Durch das Einstecken eines Funktionsmoduls in das seitliche Einschubfach erhält der Konverter "intelligente" Zusatzfunktionen. Die Funktionsmodule empfangen Signale von der jeweiligen Steuerungseinheit, wodurch die angeschlossenen Leuchten entsprechend gesteuert werden.

**Lichtsznarien:** Außerdem können die Funktionsmodule Signale an andere Konverter senden, die ebenfalls mit Funktionsmodulen ausgestattet sind. Durch die drahtlose Kommunikation ergibt sich eine höchstmögliche Flexibilität des LIC LED-Systems. Je mehr Leuchten oder ganze Leuchtengruppen in die Steuerung eingebunden werden, desto größer wird die Anzahl und Variabilität der möglichen Lichtsznarien.

Es gibt zwei unterschiedliche Funktionsmodule. "Modul 2" ermöglicht die Steuerung mit Fernbedienung, Türkontakt und Bewegungsmelder, "Modul 3" ermöglicht zusätzlich die Steuerung über Bluetooth und Smartphone-App.

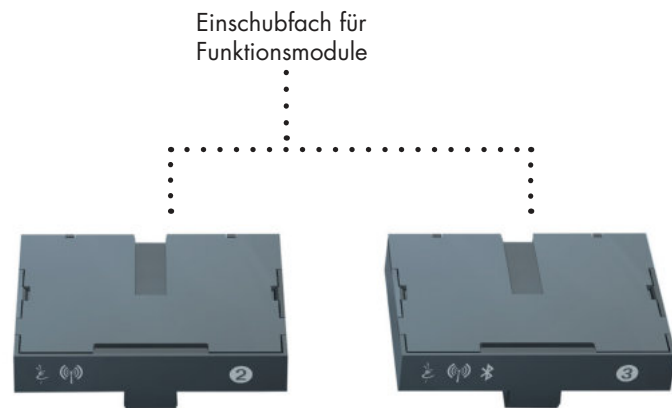

Modul 2  
ermöglicht die Steuerung mit Fernbedienung, Türkontakt und Bewegungsmelder

Modul 3  
ermöglicht zusätzlich die Steuerung mit Smartphone und App

# LUMICA® LIC LED-System

## Steuerungseinheiten

Die **Funktionsfülle des LIC LED-Systems** resultiert nicht zuletzt daraus, dass unterschiedliche Steuerungseinheiten eingesetzt werden können.

Falls eine Leuchte oder Leuchtengruppe lediglich automatisch und für eine begrenzte Zeit ein- und ausgeschaltet werden soll, reichen zur Steuerung meist ein Bewegungsmelder oder IR-Sensor aus. Wenn ein oder mehrere Lichtszenarien vorgesehen sind, sind eine Funkfernbedienung oder auch ein Smartphone mit entsprechender App erforderlich.

Bei der **Verwendung von Smartphone oder Tablet** muss stets das Bluetooth-fähige **Funktionsmodul 3** gewählt werden.



### 1-Kanal-Funkfernbedienung Farbwechsel

Stufenlose Einstellung der Farbtemperatur

Dimmfunktion

Auto Memory: speichert die letzte Einstellung

Eine Steuerung kann für verschiedene Konverter verwendet und gespeichert werden

Eine Leuchte oder Leuchtengruppe steuerbar



### 4-Kanal-Funkfernbedienung Farbwechsel

Stufenlose Einstellung der Farbtemperatur pro Kanal

Dimmfunktion pro Kanal

Auto Memory: speichert die letzte Einstellung

Pro Kanal kann eine Leuchte oder Leuchtengruppe gesteuert werden. Alle Funktionen sind also für bis zu 4 Leuchtengruppen einzeln einstellbar

2 Lichtszenarien speicherbar

Durchlauf der Farbtemperatur (Warmweiß  $\longleftrightarrow$  Kaltweiß)



### Bewegungsmelder

Das Licht wird durch eine Bewegung vor dem Sensor angeschaltet

3 Ausschaltzeiten einstellbar: 16 Sekunden, 3 Minuten oder 10 Minuten



### IR-Sensor

Verfügt über zwei Betriebsmodi: "InDoor Mode" und "Touch Mode" (über den Schalter auf der Rückseite wählbar)

"InDoor Mode": für den Einbau in Schränke oder Auszüge, Ein- und Ausschalten durch Öffnen und Schließen. "Touch Mode": bei Installation unter Möbelkorpus, Ein- und Ausschalten durch Berühren



### Smartphone/Tablet (App)

Über Bluetooth können bis zu 6 Leuchtengruppen gesteuert werden

Stufenlose Einstellung der Farbtemperatur

Dimmfunktion

Leuchtengruppen lassen sich unabhängig von den Lichtkanälen erstellen

Unbegrenzte Anzahl von Lichtszenarien möglich

Im Apple App Store und Google Play Store erhältlich (ab Version iOS 7 oder Android Version 4.3)

# LUMICA® LIC LED-System

Installationsbeispiel



LIC

Lichttechnik

# LUMICA® LIC LED-System

## Installationsbeispiel

Die LIC Konverter einschließlich Funktionsmodul 2 oder 3 ermöglichen, LED-Leuchten je nach Einsatzort zentral oder dezentral an ein 230 Volt-Stromnetz anzuschließen. Die unterschiedlichen Steuerungseinheiten (1-Kanal-Funkfernbedienung, 4-Kanal-Funkfernbedienung, Bewegungsmelder, Türkontaktschalter oder Smartphone/Tablet mit entsprechender App) steuern die Beleuchtungssysteme im Raum einzeln oder je nach definierter Leuchtengruppe oder Kanal.

Vernetzte Lichtszenarien können so auch bei verschiedenen dezentral angeordneten Montagepunkten schnell und einfach realisiert werden.

### Zentrale Versorgung

Ein Konverter mit Funktionsmodul 2 oder Funktionsmodul 3 wird zentral an eine 230 Volt-Steckdose angeschlossen. Bis zu 9 weitere Konverter werden hintereinander an den ersten Konverter angeschlossen und mit Strom versorgt.

**Vorteil:** Nur eine Steckdose für bis zu 10 Konverter notwendig.

**Steuerung:** Gemeinsame Steuerung aller Konverter über eine Steuerungseinheit.

### Dezentrale Versorgung

Alle Konverter mit Funktionsmodul 2 oder Funktionsmodul 3 sind dezentral über ihre eigene 230 Volt-Steckdose angeschlossen.

**Vorteil:** Flexiblere dezentrale Verteilung der Konverter im Raum möglich.

**Steuerung:** Gemeinsame Steuerung aller Konverter über eine Steuerungseinheit.

### Leuchtengruppe 1

Manubrio Farbwechsel LED (Griffleistenbeleuchtung)

Cosi Farbwechsel LED (Sockelbeleuchtung)

### Leuchtengruppe 2

Hull Farbwechsel LED (Unterboden-/Nischenleuchte)

Prova Farbwechsel LED (Nischenrückwandbeleuchtung)

### Leuchte 3

Guidance Farbwechsel LED (Pendelleuchte)

### Leuchtengruppe 4

Nova Plus LED (Ein-/Aufbauleuchte)

Ricol Farbwechsel LED (Langfeldleuchte)

Manubrio Farbwechsel LED (Griffleistenbeleuchtung)

Cosi Farbwechsel LED (Sockelbeleuchtung)

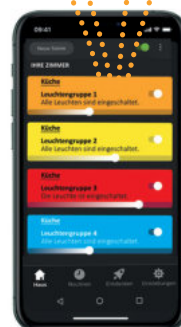
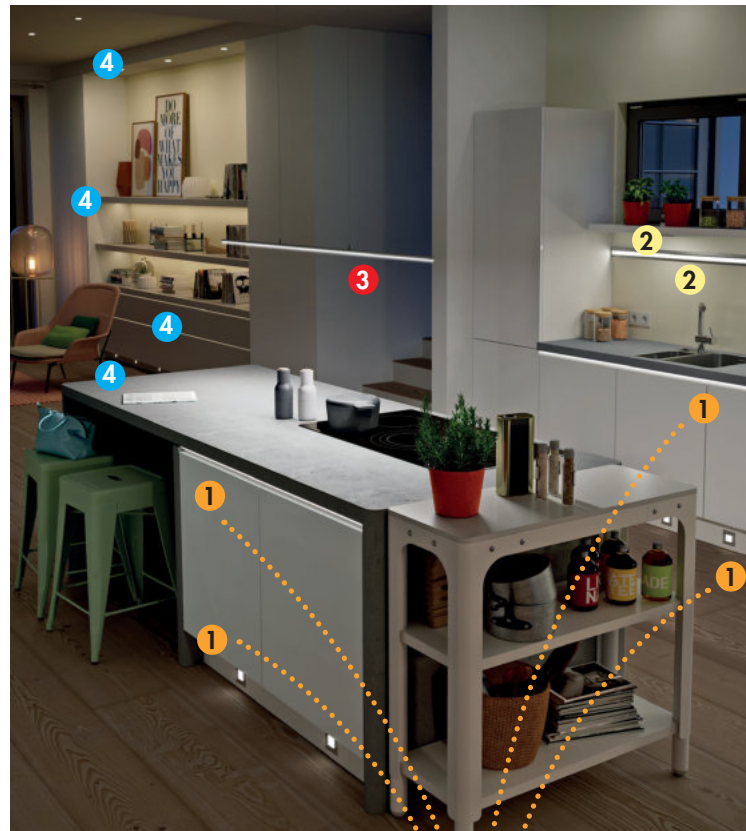

### Steuereinheit (Beispiel: Smartphone)

Pro Funkmodul kann ein Kanal/Leuchte/Leuchtengruppe geschaltet werden. Ein Kanal auf dem Smartphone kann bis zu 10 Konverter ansteuern. Dezentrale und zentrale Versorgung können in einem Kanal gekoppelt werden.

# LUMICA® LIC LED-System

## Planungshinweise

### Ermittlung der Leistung

Um eine sichere Funktion der Leuchten und Konverter zu gewährleisten, darf die Gesamtleistung (Watt) der angeschlossenen Leuchten die angegebene Konverterleistung (in Watt) nicht überschreiten.

Die Leistung (in W) der LIC-kompatiblen Leuchten wird im Produktkatalog angegeben. Wenn die Leuchtauswahl getroffen wurde, kann die Gesamtleistung berechnet werden.

### Das richtige Konvertermodell wählen

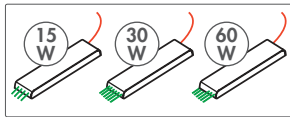

Anhand der berechneten Gesamtleistung der Leuchten wird das richtige Konvertermodell gewählt:

15 W (mit 4 Leuchten-Steckplätzen), 30 W oder 60 W (mit jeweils 6 Leuchten-Steckplätzen).

### Weitere Konverter

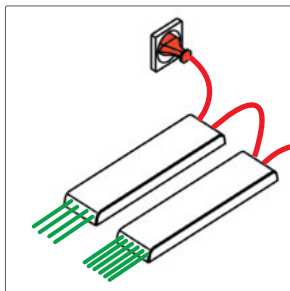

Wird mehr Leistung benötigt, so können weitere Konverter hintereinander angeschlossen werden – bis maximal 10 Konverter ("dezentrale Versorgung").

### Weitere Steckplätze

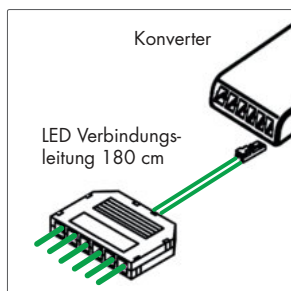

Werden mehr Steckplätze benötigt, so können ein oder mehrere 6-fach-Verteiler an den Konverter angeschlossen werden. Die maximale Belastung eines Steckplatzes am Konverter beträgt 36 W. Wird

ein Verteiler angeschlossen, so darf die Gesamtleistung der Leuchten am Verteiler diesen Wert nicht überschreiten.

### Zuleitungen

Die Zuleitungen der LIC-kompatiblen Leuchten sind in der Regel 200 cm lang und mit einem LED-Ministecksystem ausgerüstet. Bauartbedingt kann ein 12-V-Mini-LED-Stecker – unabhängig von der Konverterleistung – nur mit maximal 36 W belastet werden. Da die Leuchten im Naber-Programm in der Regel alle unter diesem Wert liegen (siehe Katalogseiten), ist ein Anschluss problemlos möglich.

### Anschlussverlängerung

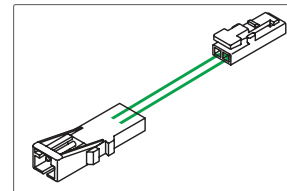

Reicht die Zuleitung der LIC-kompatiblen Leuchten nicht aus, so kann sie mit einer LED-Verbindungsleitung verlängert werden (Länge 180 cm

mit Ministecksystem – siehe Katalogseiten).

### Besonderheit Leuchtprofile

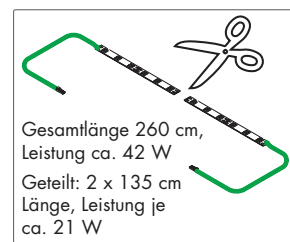

Gesamtlänge 260 cm,  
Leistung ca. 42 W  
Geteilt: 2 x 135 cm  
Länge, Leistung je  
ca. 21 W

Bei Leuchtprofilen (wie zum Beispiel Ricol) kann die maximale Belastung 36 W überschritten werden (Gesamtlänge 260 cm, Gesamtleistungsaufnahme ca. 42 W).

Die Profile bzw. die sie enthaltenden LED-Stripes sind jedoch zuschneidbar. Sie lassen sich leicht teilen und getrennt anschließen (Leistungsaufnahme 15,5 W pro Meter).

### Sicherheit

Die Prüfung der Sicherheitsanforderungen erfolgt nach den neuesten und strengsten Europa-Normen (z.B. EN 60 598 für Leuchten und EN 60 742 für Transformatoren).



Leuchten und Transformatoren mit diesem Zeichen sind nach der Europa-Norm EN 55 015 funkenstört.

# LUMICA®

## LIC Smart Home Lighting

### LIC Home Base Modul: Die einfachste Art, Wunschlicht zu steuern

Mit dem **LIC Home Base Modul** wird die Steuerung der intelligenten Naber LIC Beleuchtungssysteme noch komfortabler. Denn das Definieren und Steuern von Lichtszenarien erfolgt jetzt nicht nur durch die manuelle Fernbedienung oder Smartphone-App, sondern ist auch einfach durch einen Sprachbefehl an einen Smart Speaker möglich (z. B. Amazon Echo oder Google Home).

Das **LIC Home Base Modul** dient als **Gateway** für die Anbindung von **LUMICA® LIC Konvertern** an **Smart Home Netzwerke**. Hierzu sind ein handelsüblicher Internetrouter und eine **Philips Hue Zigbee Bridge** erforderlich. Optional kann ein Smart Home Controller (wie z. B. Bosch Smart Home Controller) eingesetzt werden. Damit wird auch die Lichtsteuerung – genau wie viele andere immer wiederkehrende Prozesse und Funktionen zu Hause – nach vorher definierten Szenarien oder Routinen fehlerfrei und weitgehend automatisiert erledigt.

Wie beim LIC LED-System können bis zu vier Leuchtengruppen (oder auch einzelne Leuchten) über das **LIC Home Base Modul** gesteuert werden, so dass sich eine Vielfalt präzise entworfener individueller Lichtszenarien äußerst bequem einrichten lässt (wie "arbeiten", "kochen", "essen"). Zur Sprachsteuerung wird das **LIC Home Base Modul** kabellos mit der Philips Hue Zigbee Bridge verbunden. Die Zigbee Bridge wiederum empfängt ihre Steuerimpulse von einem **Smart Speaker** mit integriertem "Intelligentem Persönlichem Assistenten" (**IPA, wie Amazon Alexa oder Google Assistant**). Alternativ kann die Zigbee Bridge auch durch eine App auf Smartphone oder Tablet gesteuert werden.

Bereits vorhandene Lichtsteuerungen der Serie **LUMICA® LIC Konverter** können so mit wenig Aufwand "smart" nachgerüstet werden.

Amazon Echo und Amazon Alexa sind eingetragene Marken der Amazon Inc. – Bosch Smart Home Controller ist eine eingetragene Marke der Robert Bosch GmbH. – Google Home und Google Assistant sind eingetragene Marken der Alphabet Inc. – Philips Hue ist eine eingetragene Marke der Signify N.V. – Zigbee ist eine von 230 führenden Unternehmen vereinbarte Spezifikation für drahtlose Netzwerke z. B. bei der Hausautomation.

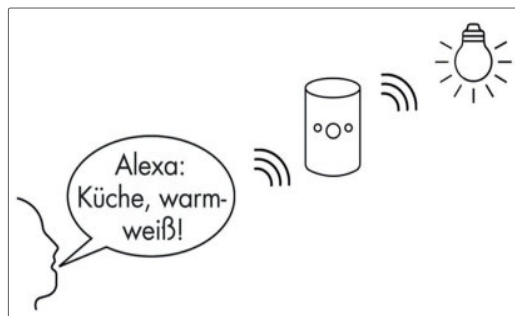
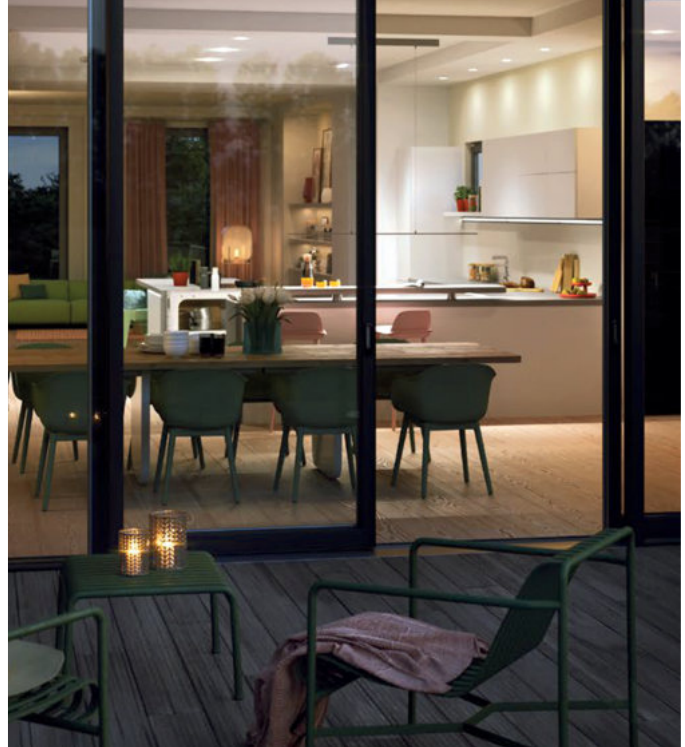

**LUMICA® LIC Home Base Modul**



Gateway-Modul, mit Netzteil 230 Volt

1 bis max. 4 Leuchtengruppen ansteuerbar

Kompatibel mit 1-Kanal- oder 4-Kanal-Farbwechsel-Fernbedienung (zum Anlernen zwingend erforderlich)

Kompatibel mit Smartphone oder Smartspeaker

5 Volt DC

Kompatibel mit ZigBee 3.0 Funkstandard (Philips Hue)

Drahtlose Funkverbindung zu ZigBee Bridge

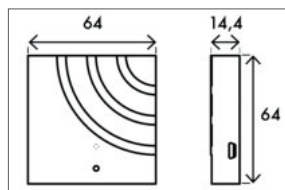

# LUMICA® LIC Smart Home Lighting

## Systembausteine

### A. Naber-Komponenten



**LUMICA®**  
LIC Home Base Modul



**Leuchte(n)**

Alle Naber Leuchten mit dem LIC LED-System-Symbol



**Konverter**

15 W, 30 W oder 60 W Modell



**Funktionsmodul 2 oder 3**



**Steuerungseinheit**

1-Kanal- oder 4-Kanal-Fernbedienung

Zum Anlernen des Home Base Moduls erforderlich

### B. Bauseitige Komponenten



**Smart Speaker**

z. B. Amazon Echo, Google Home



**Zigbee Bridge**

Philips Hue



**Smart Home Controller**

Optionales Smart Home System (z. B. Bosch Smart Home Controller)



**Internet Router**

Handelsüblicher Internetrouter (z. B. AVM Fritz!Box)

Die Funktion des LUMICA® LIC Home Base Moduls mit Amazon Alexa und Google Assistant sowie der Philips Hue Bridge sind zum Zeitpunkt der Erstellung dieser Katalogseite geprüft worden. Eine zwischenzeitliche Änderung oder Weiterentwicklung der Apps unterliegt nicht unserer Kontrolle. Wir erheben keinen Anspruch auf Richtigkeit und Vollständigkeit der Angaben. Andere Intelligente Persönliche Assistenten (IPA, Sprachassistenten) können ebenfalls genutzt werden. Beachten Sie bitte die Gebrauchsanweisung des jeweiligen Anbieters. – **Nicht kompatibel mit Apple HomeKit!**

# LUMICA® LIC Smart Home Lighting

## Kommunikationsschema

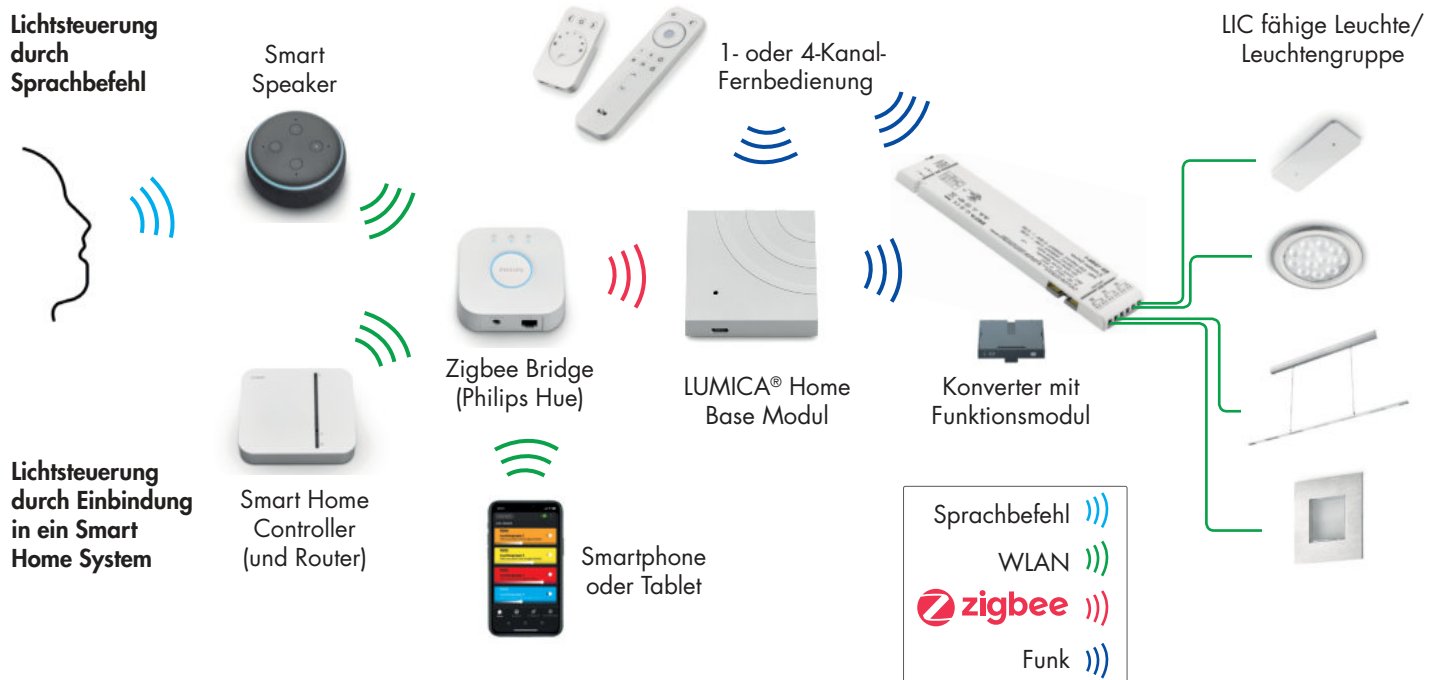

## Installationshinweise

### 1. Auszuleuchtenden Bereich festlegen



### 2. Auswahl der kompatiblen Leuchten (LIC Symbol beachten)

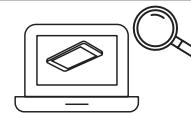

### 3. Leuchtenmontage

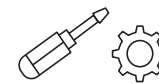

### 4. Anlernen der Fernbedienungen

Kanalweise Zuordnung der Leuchten, entsprechend der gewünschten Leuchtengruppen, auf der Fernbedienung (je Leuchtengruppe ein Kanal)



### 5. LIC Home Base Modul an 230 V anschließen



### 6. Übertragung der Kanäle von der Fernbedienung auf LIC Home Base Modul



### 7. Zigbee Bridge drahtlos mit LIC Home Base Modul verbinden



### 8. Smart Speaker

LIC Leuchtengruppen/Kanäle in der Philips Hue App und im Smart Speaker einrichten. Gleiches Vorgehen bei optionaler Verwendung eines Smart Home Controllers (Anleitungen des jeweiligen Herstellers beachten).





# LUMICA® LIC Smart Home Lighting



LIC  
Lichttechnik

## INFO-BROSCHÜRE

[naber.com/de/downloads/](http://naber.com/de/downloads/)

### LUMICA® Lichttechnik / LUMICA® LIC LED-System

Individuelle Raumlichtgestaltung für genau passendes Licht /  
Licht einfach nach Wunsch gestalten – schnell, einladend, geschickt

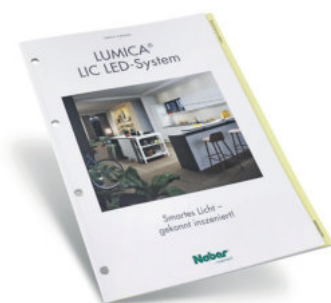



### FW-Funktionskonverter

All in One: Vorschaltgerät, Farbwechsel-Steuerung und Bluetooth-Empfänger in einem Gehäuse. Maximale Flexibilität bei minimalem Aufwand. Durch die dezentrale Anordnung der Konverter, entfällt die aufwändige zusätzliche Verlegung von Steuerleitungen. Weniger Kabel und Fehlerquellen bei der Montage. Geringere Kosten, kombiniert mit höchstem Bedienkomfort. Einfach und sicher.

- drahtlose Kommunikation zwischen den Convertern (ab Modul 2) über Funk
- Modul 3 Bluetooth-/funkfähig
- nachträgliche Funktionserweiterung von bestehenden Systemen möglich
- codiertes Stecksystem für 12 V DC
- Steckplatz für optionales Funktionsmodul
- Memoryfunktion: die letzte Einstellung wird gespeichert
- Steckplätze für IR Sensor/Türkontaktsensor und/oder Bewegungsmelder
- Steckplatz für 230 Volt Netzanschlussleitung
- Steckbuchse für 230 Volt Verbindungsleitung

Lichttechnik LIC

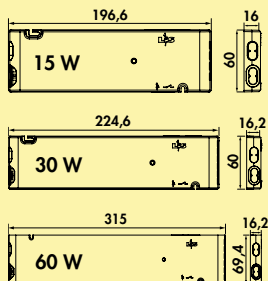

### FW-Funktionskonverter



Der FW-Funktionskonverter für Farbwechsel-Lichtsysteme.

- weiß
- 12 VDC
- max. 36 Watt Belastung je Steckplatz am Konverter
- 2000 mm Netzanschlussleitung
- **schaltbar per Bluetooth-App (Modul 3) oder per optional erhältlicher Funkfernbedienung**

<b>7061286</b> Modul 2 (Funk), 15 W, 4-fach Verteiler	95,21	<b>113,30 €</b>
<b>7061271</b> Modul 2 (Funk), 30 W, 6-fach Verteiler	121,26	<b>144,30 €</b>
<b>7061273</b> Modul 2 (Funk), 60 W, 6-fach Verteiler	152,69	<b>181,70 €</b>
<b>7061287</b> Modul 3 (Bluetooth + Funk), 15 W, 4-fach Verteiler	127,56	<b>151,80 €</b>
<b>7061281</b> Modul 3 (Bluetooth + Funk), 30 W, 6-fach Verteiler	156,30	<b>186,00 €</b>
<b>7061283</b> Modul 3 (Bluetooth + Funk), 60 W, 6-fach Verteiler	188,66	<b>224,51 €</b>



### 1-Kanal Farbwechsel Fernbedienung



- stufenlose Einstellung der Lichttemperatur
- Dimmfunktion
- Auto Memory: Helligkeits- und Lichttemperatureinstellung bleiben gespeichert
- eine Steuerung kann für verschiedene Farbwechsel Konverter verwendet werden
- 8 x 90 x 50 mm (H x L x B)

<b>7061285</b> weiß	53,61	<b>63,80 €</b>
---------------------	-------	----------------



### 4-Kanal Farbwechsel Fernbedienung



- Schaltung ein/aus
- Dimmfunktion
- stufenlose Einstellung der Lichttemperatur und Farbe im Farbbereich weiß
- Indikator LED für die Lichtfarbe
- Auto Memory: Helligkeits- und Lichttemperatureinstellung bleiben erhalten
- alle Funktionen für bis zu vier Leuchtengruppen einzeln einstellbar
- zwei Lichtszenen speicherbar
- 150 x 38 x 7 mm (L x B x H)

<b>7061276</b> weiß	72,77	<b>86,60 €</b>
---------------------	-------	----------------

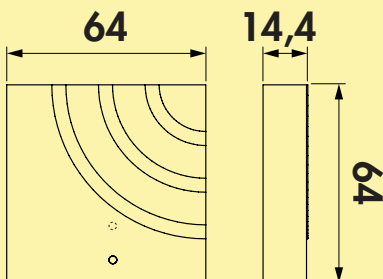
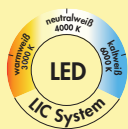

### LIC Home Base Modul CE

Das LIC Home Base Modul ermöglicht als Gateway die Anbindung von LUMICA® FW-Funktionskonvertern an Smart Home Netzwerke.

#### Voraussetzungen zum Betrieb

- vorhandene Zigbee® Bridge (wir empfehlen die Philips HUE Bridge)
- vorhandene Lichtsteuerung der LUMICA® FW-Funktionskonverter Serie
- Ansteuerung über Spracheingabe, App oder Fernbedienung
- Sprachsteuerung in Verbindung mit einer Zigbee® Bridge und einem Smart Speaker (z.B. Amazon Echo, Google Assistent, nicht kompatibel mit Apple HomeKit)
- bis zu 4 Leuchtengruppen ansteuerbar
- Bereits vorhandene Lichtsteuerungen der LUMICA® FW-Funktionskonverter können mit wenig Aufwand nachgerüstet werden.
- zum Anlernen ist eine 1-Kanal- oder 4-Kanal-Fernbedienung zwingend notwendig
- 230 VAC, 5 V
- 2,4 GHz
- 1000 mm Zuleitung mit Stecknetzteil

7061288 weiß 196,72 **234,10 €**



### Emotion-IR-Sensor/Türkontaktsensor CE

- Funktion durch Wippschalter einstellbar
- Anschluss an seitlichen Schaltereingang am Konverter
- Ein/Aus-Funktion
- Anschlussleitung 1500 mm
- Ø 14,2 mm, L 63 mm, Bohr-Ø 14 mm
- Touch-Mode: Einstellung der Helligkeit in drei Stufen
- Stufenlose Einstellung der Farbtemperatur
- InDoor-Mode: AN/AUS-Funktion (Türkontaktschalter)

7061277 weiß 33,19 **39,50 €**

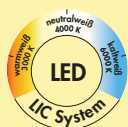

### Bewegungsschalter CE

- Anschluss an seitlichen Schaltereingang Ein/Aus
- Ein/Aus-Funktion
- einstellbare Ausschaltverzögerung (16 sec–10 min)
- 1800 mm Anschlussleitung
- Ø 24,5 mm, L 17 mm, Bohr-Ø 21 mm
- **es können drei Ausschaltzeiten eingestellt werden: 16 sek / 3 min / 10 min**

7061278 weiß 36,39 **43,30 €**



### Branco Funkfernbedienung CE

Funkfernbedienung/Wandschalter mit zwei Tasten. Mehrere Funkfernbedienungen möglich. Wechselschaltungen realisierbar.

- AN-/AUS-Funktion
- stufenlose Einstellung der Helligkeit
- Einstellen der Farbtemperatur in drei Stufen und stufenlos
- 44 x 13,1 mm (Ø x T)
- als Steckdoseneinsatz (Schuko), zum Einbau oder als Handfernbedienung einsetzbar
- Bohr-Ø 35 mm
- **nur in Kombination mit FW-Funktionskonverter verwendbar**

7062091 silber 54,37 **64,70 €**

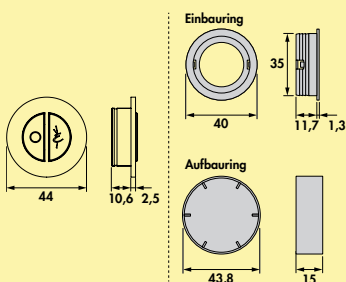

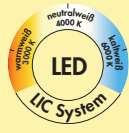

### Funktionsmodul 3 (Funk/Bluetooth)



Zusätzlich zur Funktion von Modul 2, ermöglicht das Funktionsmodul 3 die komfortable Bedienung über Smartphone und Tablet. Dazu muss eine App im Apple App Store oder Google Playstore heruntergeladen werden. Mehrere Farbwechselkonverter können drahtlos verbunden werden.

- Farbwechsel-IR Sensor/Türkontaktsensor/Bewegungsmelder
- 1-Kanal Emotion Fernbedienung
- 4-Kanal Emotion Fernbedienung
- Bedienung über Smartphone und Tablet via Bluetooth
- drahtlose Kommunikation zwischen den Farbwechselconvertern

#### Funktionen App-Steuerung

- stufenlose Einstellung der Lichttemperatur
- Dimmfunktion
- Leuchtengruppen unabhängig von den Lichtkanälen erstellen
- bis zu 10 Lichtszenen möglich
- **im App-Store erhältlich**
- ab Version iOS 7 oder Android Version 4.3

7061275 grau	57,23	68,10 €
--------------	-------	---------



### 230 Volt Verbindungsleitung



Zum Verbinden mehrerer FW-Funktionskonverter.

7061284 L 300 mm, weiß	3,28	3,90 €
7061279 L 1000 mm, weiß	5,46	6,50 €



### Verteiler 6-fach

- für 12 VDC
- mit 200 mm Zuleitung

7061244 schwarz	6,97	8,29 €
-----------------	------	--------



### LED Adapterleitung

Zur Änderung der Lichtfarbe von warmweiß auf kaltweiß bei Farbwechselleuchten ohne Farbwechselsteuerung. Zur Umkehr +/- Polarität verwendbar.

7061231 schwarz	2,77	3,30 €
-----------------	------	--------

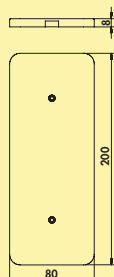
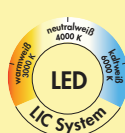

### Pure Farbwechsel LED



Unterbodenleuchte. Kunststoffgehäuse, transluzent weiß. Ausleuchtung ohne sichtbare LED-Punkte. Im ausgeschalteten Zustand ist der gesamte Leuchtenkörper aus transluzentem Kunststoff, weiß matt.

#### Einzelleuchte ohne Schalter

- Gehäuse durchschraubbar mit weißen Abdeckkappen
- 3,8 Watt, 12 V
- stufenlose Regelung der Lichtfarbe von **2700 K** warmweiß bis **6500 K** kaltweiß
- Memoryfunktion: die letzte Einstellung wird gespeichert
- Dimmfunktion: Helligkeit stufenlos dimmbar
- max. 80 Lumen/Watt bei **6500 K** kaltweiß
- **Steckbuchsen für Ministecksystem im Leuchtengehäuse integriert**
- 1800 mm Zuleitung mit Ministecksystem

Design by **STUDIO MORITZ PUTZIER**, Köln.

Dieses Produkt enthält eine Lichtquelle der Energieeffizienzklasse G.

Die passenden Farbwechsel Funktionskonverter und Fernbedienungen für Einzelleuchte ohne Schalter finden Sie im Katalog 1 Seite 268–270/24 DE.

<b>7063372</b> Einzelleuchte ohne Schalter, LIC LED-System kompatibel, weiß matt	61,34	<b>72,99 €</b>
---	-------	----------------

#### Optionales Zubehör

<b>7061049</b> LED Verbindungsleitung, weiß, L 2000 mm	4,03	<b>4,80 €</b>
--	------	---------------

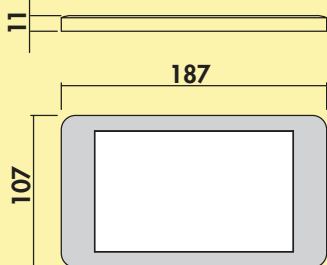

### Hull Farbwechsel LED



Unterbodenleuchte. Kunststoffgehäuse, transluzente Lichtstreu­scheibe, homogene Ausleuchtung ohne sichtbare LED-Punkte.

#### Einzelleuchte ohne Schalter

- 5,5 Watt, 12 V
- stufenlose Regelung der Lichtfarbe von **2700 K** warmweiß bis **6500 K** kaltweiß
- Memoryfunktion: die letzte Einstellung wird gespeichert
- Dimmfunktion: Helligkeit stufenlos dimmbar
- max. 74,5 Lumen/Watt bei **6500 K** kaltweiß
- 1800 mm Zuleitung mit Ministecksystem

**Dieses Produkt enthält eine Lichtquelle der Energieeffizienzklasse D.**

**Die passenden Farbwechsel Funktionskonverter und Fernbedienungen für Einzelleuchte ohne Schalter finden Sie im Katalog 1 Seite 268–270/24 DE.**

<b>7061140</b> Einzelleuchte ohne Schalter, LIC LED-System kompatibel, edelstahlfarbig	93,45	<b>111,21 €</b>
---	-------	-----------------

#### Optionales Zubehör

<b>7061049</b> LED Verbindungsleitung, weiß, L 2000 mm	4,03	<b>4,80 €</b>
--	------	---------------

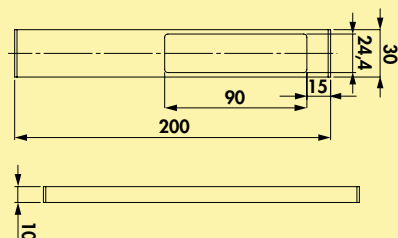

### Stretto Farbwchsel LED



Unterbodenleuchte. Aluminiumgehäuse, transluzente Lichtstreuhscheibe, Ausleuchtung ohne sichtbare LED-Punkte mit Farbwechsel.

#### Einzelleuchte ohne Schalter

- 3 Watt, 12 V
- stufenlose Regelung der Lichtfarbe von 2700 K warmweiß bis 6500 K kaltweiß
- Memoryfunktion: die letzte Einstellung wird gespeichert
- Dimmfunktion: Helligkeit stufenlos dimmbar
- max. 85 Lumen/Watt bei 6500 K kaltweiß
- 1800 mm Zuleitung mit Ministecksystem

Dieses Produkt enthält eine Lichtquelle der Energieeffizienzklasse G.

Die passenden Farbwechsel Funktionskonverter und Fernbedienungen für Einzelleuchte ohne Schalter finden Sie im Katalog 1 Seite 268–270/24 DE.

7062206	Einzelleuchte ohne Schalter, edelstahlfarbig	55,21	65,70 €
---------	--	-------	---------

#### Optionales Zubehör

7061049	LED Verbindungsleitung, weiß, L 2000 mm	4,03	4,80 €
---------	---	------	--------

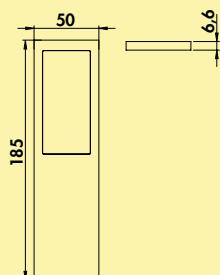

### Levello Farbwechsel LED



Unterbodenleuchte. Aluminiumgehäuse, Ausleuchtung ohne sichtbare LED-Punkte.

#### Einzelleuchte ohne Schalter

- 4 Watt, 12 V
- stufenlose Regelung der Lichtfarbe von **2700 K** warmweiß bis **6500 K** kaltweiß
- Memoryfunktion: die letzte Einstellung wird gespeichert
- Dimmfunktion: Helligkeit stufenlos dimmbar
- max. 85 Lumen/Watt bei **6500 K** kaltweiß
- 1800 mm Zuleitung mit Ministecksystem

**Dieses Produkt enthält eine Lichtquelle der Energieeffizienzklasse F.**

Die passenden Farbwechsel Funktionskonverter und Fernbedienungen für Einzelleuchte ohne Schalter finden Sie im Katalog 1 Seite 268–270/24 DE.

<b>7062320</b> Einzelleuchte ohne Schalter, LIC LED-System kompatibel, alufarbig	68,74	<b>81,80 €</b>
<b>7062330</b> Einzelleuchte ohne Schalter, LIC LED-System kompatibel, schwarz	68,74	<b>81,80 €</b>

#### Optionales Zubehör

<b>7061049</b> LED Verbindungsleitung, weiß, L 2000 mm	4,03	<b>4,80 €</b>
--	------	---------------



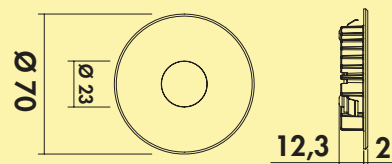

### Riflettore Farbwechsel LED



Einbauleuchte. Metallgehäuse.

#### Einzelleuchte ohne Schalter

- 2,9 Watt, 12 V
- stufenlose Regelung der Lichtfarbe von **2700 K** warmweiß bis **6500 K** kaltweiß
- Dimmfunktion: Helligkeit stufenlos dimmbar
- max. 87 Lumen/Watt bei **6500 K** kaltweiß
- 2000 mm Zuleitung mit Ministecksystem
- Bohr-Ø 55–58 mm
- Einbautiefe 12 mm

**Dieses Produkt enthält eine Lichtquelle der Energieeffizienzklasse F.**

Die passenden Farbwechsel Funktionskonverter und Fernbedienungen finden Sie im Katalog 1 Seite 268–270/24 DE.

7061333	Einzelleuchte ohne Schalter, edelstahlfarbig	34,03	40,50 €
7061332	Einzelleuchte ohne Schalter, schwarz matt	34,03	40,50 €
<b>Optionales Zubehör</b>			
7061049	LED Verbindungsleitung, weiß, L 2000 mm	4,03	4,80 €



Einbauleuchte

Aufbauleuchte

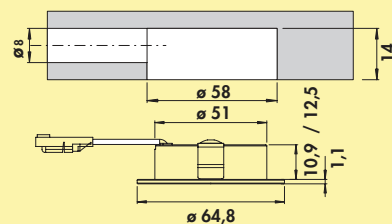

### Anelli Farbwechsel LED



Einbauleuchte. Aluminiumgehäuse. Ausleuchtung ohne sichtbare LED-Punkte.

#### Einzelleuchte ohne Schalter

- 4 Watt, 12 V
- stufenlose Regelung der Lichtfarbe von **2700 K** warmweiß bis **6500 K** kaltweiß
- Dimmfunktion: Helligkeit stufenlos dimmbar
- max. 85 Lumen/Watt bei **6500 K** kaltweiß
- 2000 mm Zuleitung mit Ministecksystem
- Bohr-Ø 58 mm
- Einbautiefe 14 mm

**Dieses Produkt enthält eine Lichtquelle der Energieeffizienzklasse F.**

Die passenden Farbwechsel Funktionskonverter und Fernbedienungen finden Sie im Katalog 1 Seite 268–270/24 DE.

7061320	Einzelleuchte ohne Schalter, edelstahlfarbig	33,70	40,10 €
7061321	Einzelleuchte ohne Schalter, schwarz matt	33,70	40,10 €

#### Optionales Zubehör

7061049	LED Verbindungsleitung, weiß, L 2000 mm	4,03	4,80 €
7061322	Anelli Aufbauring, edelstahlfarbig, 15 mm	4,12	4,90 €
7061323	Anelli Aufbauring, schwarz matt, 15 mm	4,12	4,90 €

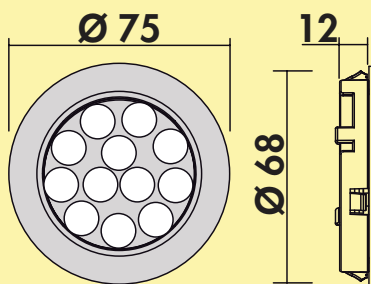
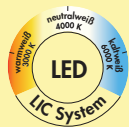

### Nova Plus Farbwechsel LED



Aufbauleuchte, Einbauleuchte, Deckenleuchte. Kunststoffgehäuse, rund, mit Power LEDs.

Durch Entfernen des Zwischenrings auch als Einbauleuchte zu verwenden.

#### Einzelleuchte ohne Schalter

- 3 Watt, 12 V
- stufenlose Regelung der Lichtfarbe von 2700 K warmweiß bis 6500 K kaltweiß
- Memoryfunktion: die letzte Einstellung wird gespeichert
- Dimmfunktion: Helligkeit stufenlos dimmbar
- max. 87 Lumen/Watt bei 6500 K kaltweiß
- 2000 mm Zuleitung mit Ministecksystem
- Bohr-Ø 68 mm, Einbautiefe 12 mm

Dieses Produkt enthält eine Lichtquelle der Energieeffizienzklasse G.

Die passenden Farbwechsel Funktionskonverter und Fernbedienungen für Einzelleuchte ohne Schalter finden Sie im Katalog 1 Seite 268–270/24 DE.

7061334 Einzelleuchte ohne Schalter, LIC LED-System kompatibel, edelstahlfarbig	59,16	70,40 €
--	-------	---------

#### Optionales Zubehör

7061049 LED Verbindungsleitung, weiß, L 2000 mm	4,03	4,80 €
---	------	--------

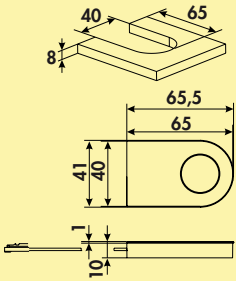
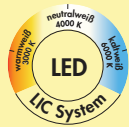
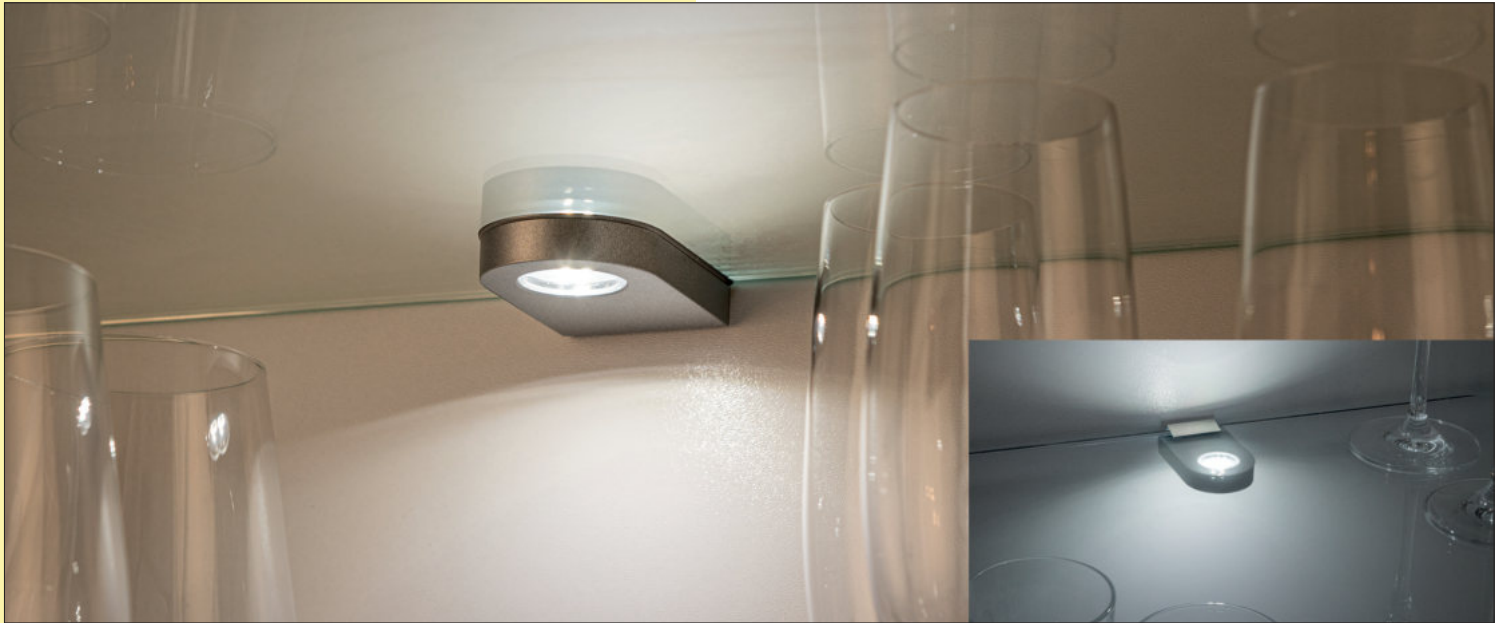

### Duo Farbwechsel LED



Einzelleuchte, Glasbodenleuchte. Zum Aufstecken auf Glasböden mit Metallfederklammer, LED Lichtabstrahlung 6 LED nach oben und 6 LED nach unten.

#### Einzelleuchte ohne Schalter

- 0,8 Watt, 12 VDC
- 60 Lumen/ Watt
- stufenlose Regelung der Lichtfarbe von **2700 K** warmweiß bis **6500 K** kaltweiß
- Dimmfunktion: Helligkeit stufenlos dimmbar
- 2000 mm Zuleitung mit Ministecksystem
- Plattenstärke 6–10 mm
- Abstrahlwinkel 60°

Dieses Produkt enthält eine Lichtquelle der Energieeffizienzklasse E.

Die passenden Farbwechsel Funktionskonverter und Fernbedienungen finden Sie im Katalog 1 Seite 268–270/24 DE.

7061079	Einzelleuchte ohne Schalter, edelstahlfarbig	25,21	30,00 €
7061088	Einzelleuchte ohne Schalter, schwarz matt	30,92	36,79 €

#### Optionales Zubehör

7061049	LED Verbindungsleitung, weiß, L 2000 mm	4,03	4,80 €
---------	---	------	--------

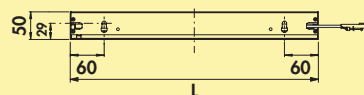
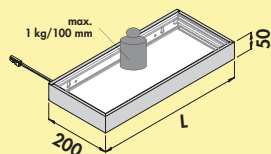
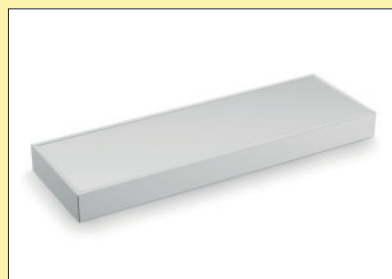

### Lista 50 Farbwechsel LED



Lichtboden. Aluminiumgehäuse, Sicherheitsglas mattiert, mit LED Beleuchtung, gleichmäßige Ausleuchtung über die komplette Breite nach oben und unten, freihängende Anbringung bis zu einer Bodentiefe von 200 mm, Schrauben rückseitig, unsichtbar zu montieren.

#### Lichtboden

- 12 V, IP20
- stufenlose Regelung der Lichtfarbe von **2700 K** warmweiß bis **6500 K** kaltweiß
- max. 64 Lumen/Watt bei **6500 K** kaltweiß
- 2000 mm Zuleitung mit Ministecksystem
- Kabelauslass Leuchtenrückseite links
- Tragkraft\* ca. 1 kg/100 mm
- inkl. Neigungsverstellung

**Dieses Produkt enthält eine Lichtquelle der Energieeffizienzklasse G.**

Die passenden Farbwechsel Funktionskonverter und Fernbedienungen finden Sie im Katalog 1 Seite 268–270/24 DE.

\*Tragkraft ist von der Wandbeschaffenheit abhängig, geeignetes Befestigungsmaterial für den jeweiligen Wandtyp muss verwendet werden.

<b>7062340</b>	L 450 mm, 3,1 W, edelstahlfarbig	242,52	<b>288,60 €</b>
<b>7062342</b>	L 600 mm, 4,3 W, edelstahlfarbig	274,87	<b>327,10 €</b>
<b>7062344</b>	L 900 mm, 6,6 W, edelstahlfarbig	346,72	<b>412,60 €</b>
<b>7062346</b>	L 1200 mm, 9 W, edelstahlfarbig	413,19	<b>491,70 €</b>
<b>7062341</b>	L 450 mm, 3,1 W, schwarz matt	268,57	<b>319,60 €</b>
<b>7062343</b>	L 600 mm, 4,3 W, schwarz matt	308,15	<b>366,70 €</b>
<b>7062345</b>	L 900 mm, 6,6 W, schwarz matt	383,61	<b>456,50 €</b>
<b>7062347</b>	L 1200 mm, 9 W, schwarz matt	431,18	<b>513,10 €</b>

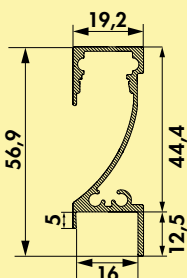

### Prova Farbwechsel LED



Rückwandaufsatzleuchte. Aluminium LED Profil, alle 25 mm kürzbar, keine sichtbaren LED-Punkte.

#### Einzelleuchte

- 31,2 W, 12 V
- stufenlose Regelung der Lichtfarbe von **2700 K** warmweiß bis **6500 K** kaltweiß
- max. 80 Lumen/Watt bei **6500 K** kaltweiß
- Leuchtenlänge 2600 mm
- 2000 mm beidseitige Zuleitung
- LED Band 2600 mm, beidseitige Einspeisung
- für 16 mm Wandstärke

Dieses Produkt enthält eine Lichtquelle der Energieeffizienzklasse G.

Weitere Farbwechsel Funktionskonverter und Fernbedienungen finden Sie im Katalog 1 Seite 268–270/24 DE.

7061207	Einzelleuchte, L 2600 mm, edelstahlfarbig	260,50	310,00 €
7061209	Einzelleuchte, L 2600 mm, schwarz matt	265,04	315,40 €

#### Optionales Zubehör

7061049	LED Verbindungsleitung, weiß, L 2000 mm	4,03	4,80 €
7061305	Prova Farbwechsel LED-Band, L 2600 mm, 31,2 W/12 V	98,82	117,60 €

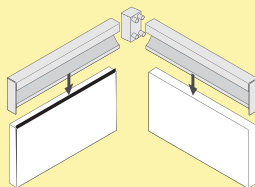

### Prova 90° Verbindungseckelement

Eckelement 90°.

- Endkappe rechts
- Endkappe links
- Verbindungsleitung sekundär für LED 1800 mm

7061208	edelstahlfarbig	11,60	13,80 €
7061220	schwarz matt	11,60	13,80 €

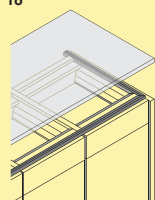
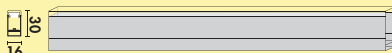
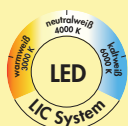
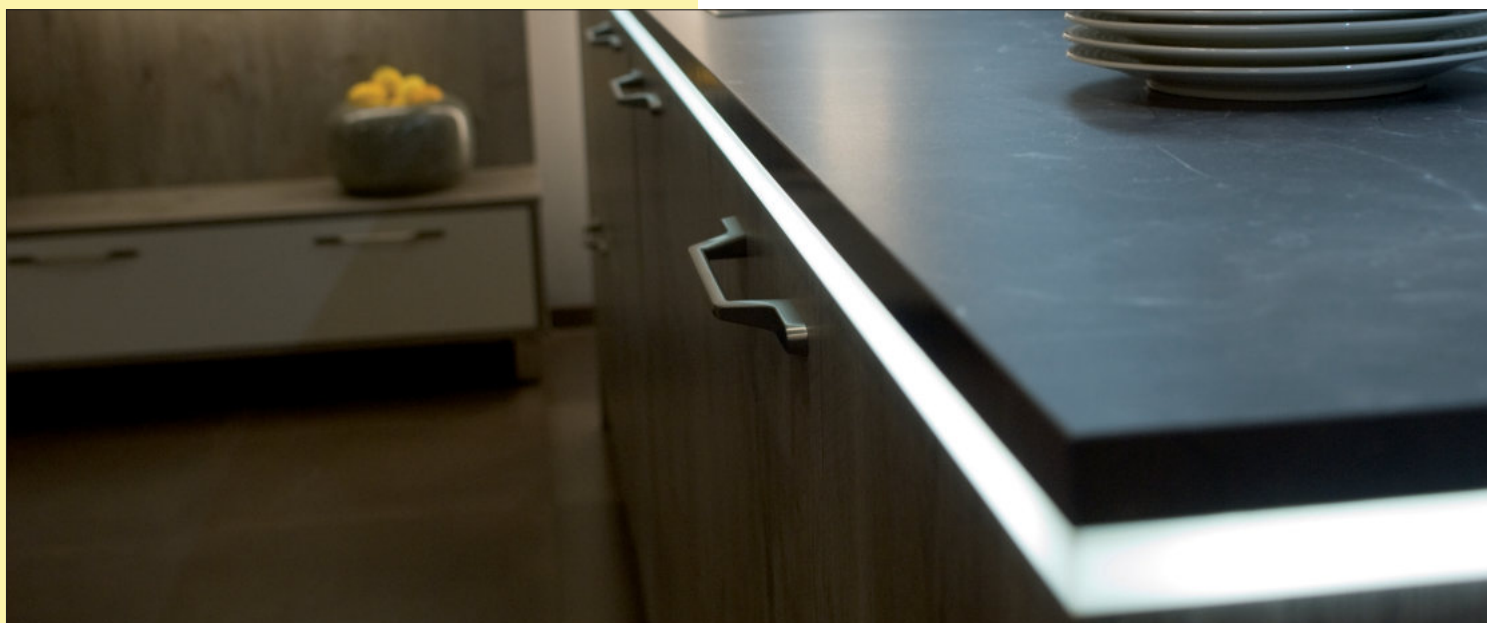

### Lichtprofil Farbwechsel LED



Ambienteleuchte. Aluminiumgehäuse, selbstklebendes LED-Band, alle 50 mm kürzbar, auch auf Gehrung zuschneidbar, keine sichtbaren LED.

#### Einzelleuchte

- 7,8 Watt pro Meter, 12 V
- stufenlose Regelung der Lichtfarbe von **2700 K** warmweiß bis **6500 K** kaltweiß
- max. 80 Lumen/Watt bei **6500 K** kaltweiß
- Leuchtenlänge 2600 mm
- 2000 mm beidseitige Zuleitung
- LED Band 2600 mm, beidseitige Einspeisung

**Dieses Produkt enthält eine Lichtquelle der Energieeffizienzklasse F.**

**Die Arbeitsplatte muss bauseits mit 16 mm Holzleisten aufgefüttert werden.  
Die passenden Farbwechsel Funktionskonverter und Fernbedienungen für Einzelleuchte ohne Schalter finden Sie im Katalog 1 Seite 268–270/24 DE.**

<b>7061039</b> Einzelleuchte, alufarbig	167,98	<b>199,90 €</b>
---	--------	-----------------

#### Optionales Zubehör

<b>7061049</b> LED Verbindungsleitung, weiß, L 2000 mm	4,03	<b>4,80 €</b>
<b>7061300</b> Farbwechsel LED-Band, L 2600 mm, 20,3 W/12 V	98,82	<b>117,60 €</b>

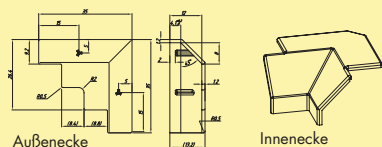
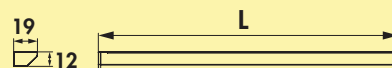

### Manubrio Farbwechsel LED



Griffleistenbeleuchtung. Kunststoffgehäuse, selbstklebendes LED-Band, alle 50 mm kürzbar, keine sichtbaren LED inkl. Halteklammern für Griffleisten.

#### Einzelleuchte

- 7,8 Watt pro Meter, 12 V
- stufenlose Regelung der Lichtfarbe von **2700 K** warmweiß bis **6500 K** kaltweiß
- max. 80 Lumen/Watt bei **6500 K** kaltweiß
- 2000 mm beidseitige Zuleitung
- LED Band, beidseitige Einspeisung
- inkl. 4 Endkappen

**Dieses Produkt enthält eine Lichtquelle der Energieeffizienzklasse F.**

**Die passenden Farbwechsel Funktionskonverter und Fernbedienungen für Einzelleuchte ohne Schalter finden Sie im Katalog 1 Seite 268–270/24 DE.**

7061298	Einzelleuchte, L 1500 mm, edelstahlfarbig	121,26	<b>144,30 €</b>
7061197	Einzelleuchte, L 2600 mm, edelstahlfarbig	161,68	<b>192,40 €</b>

#### Optionales Zubehör

7061198	Innenwinkel	2,61	<b>3,11 €</b>
7061199	Außenwinkel	2,61	<b>3,11 €</b>
7061200	Endkappen-Set	3,36	<b>4,00 €</b>
7061049	LED Verbindungsleitung, weiß, L 2000 mm	4,03	<b>4,80 €</b>
7061300	Farbwechsel LED-Band, L 2600 mm, 20,3 W/12 V	98,82	<b>117,60 €</b>
7061314	Farbwechsel LED-Band, L 1500 mm, 11,7 W/12 V	68,49	<b>81,50 €</b>



# LUMICA® Manubrio

## Einbauszenario

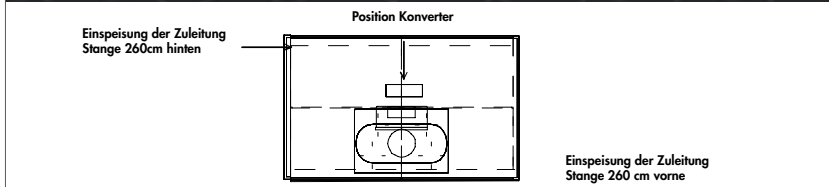

### Set 1 bestehend aus:

(für Inselgröße bis max. 180 x 135 cm)

- 3 x 7061197 (Manubrio Farbwechsel LED)
- 4 x 7061199 (Außenwinkel)
- 1 x 7061273 (FW-Funktionskonverter 60)

**Fernbedienung muss optional bestellt werden!**

7060101	Set 1	633,59	<b>753,97 €</b>
---------	-------	--------	-----------------

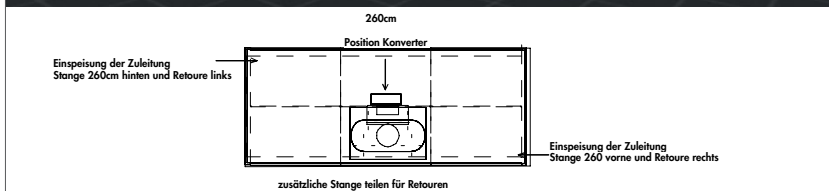

### Set 2 bestehend aus:

(für Inselgröße bis max. 250 x 135 cm)

- 3 x 7061197 (Manubrio Farbwechsel LED)
- 4 x 7061199 (Außenwinkel)
- 1 x 7061273 (FW-Funktionskonverter 60)
- 1 x 7061271 (FW-Funktionskonverter 30)
- 1 x 7061279 (Verbindungsleitung 1000 mm)
- 2 x 7061049 (Verbindungsleitung 1800 mm)

**Fernbedienung muss optional bestellt werden!**

7060102	Set 2	732,06	<b>871,15 €</b>
---------	-------	--------	-----------------

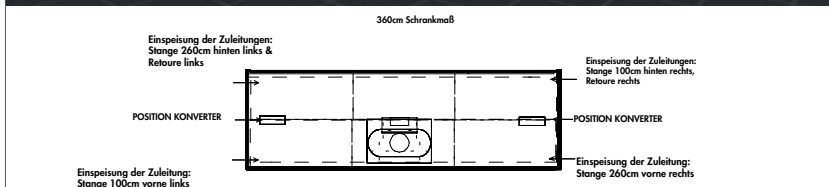
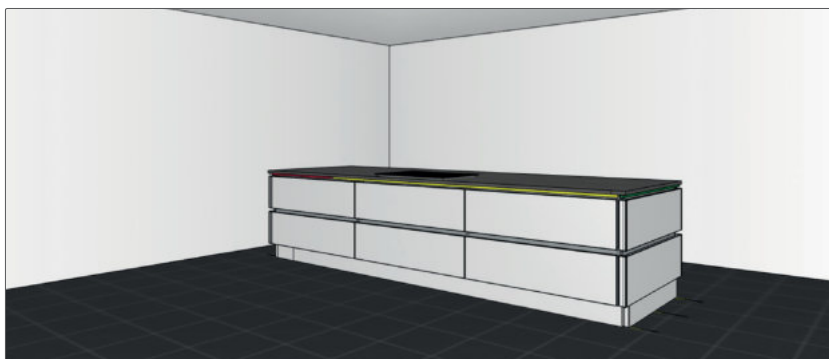

### Set 3 bestehend aus:

(für Inselgröße bis max. 380 x 135 cm)

- 4 x 7061197 (Manubrio Farbwechsel LED)
- 4 x 7061199 (Außenwinkel)
- 2 x 7061273 (FW-Funktionskonverter 60)
- 1 x 7061279 (Verbindungsleitung 1000 mm)
- 2 x 7061049 (Verbindungsleitung 1800 mm)

**Fernbedienung muss optional bestellt werden!**

7060103	Set 3	956,54	<b>1138,28 €</b>
---------	-------	--------	------------------



### LED Flex Stripes Farbwechsel

Die im Set verpackten LED Flex Stripes mit Farbwechsel zwischen **3000 K** bis **6000 K**, bieten vielfältige Möglichkeiten der ambienten Lichtgestaltung zum attraktiven Preis.

Die LED Stripes sind für den Innenbereich als auch für den geschützten Außenbereich einsetzbar. Die einzelnen 335 mm langen LED Stripes lassen sich bis zu 6 m einfach zusammenstecken. Danach muss neu eingespeist werden. Erweiterungssets bieten die Möglichkeit, übrig gebliebene Stripes durch die Nachbestellung von LED Stripes Sets oder Konverter Sets wieder zu kompletieren.

Einfache Montage durch doppelseitiges Klebeband.



### LED Flex Stripe Farbwechsel



Flexibler LED Streifen. Ambienteleuchte. LED in Silikon vergossen, Abstand 27 mm, selbstklebend.

#### Flex Stripe

- 1,2 Watt, 12 VDC
- stufenlose Regelung der Lichtfarbe von **3000 K** warmweiß bis **6000 K** kaltweiß
- Dimmfunktion: Helligkeit in drei Stufen dimmbar
- max. 45 Lumen/Watt bei **6000 K** kaltweiß
- Streifen 8 mm breit, alle 83 mm kürzbar, ab Schnittpunkt keine Verbindung mehr möglich

Dieses Produkt enthält eine Lichtquelle der Energieeffizienzklasse E.

Die passenden Farbwechsel Funktionskonverter und Fernbedienungen für Einzelleuchte ohne Schalter finden Sie im Katalog 1 Seite 268–270/24 DE.

7061183 L 335 mm, weiß	21,34	25,39 €
------------------------	-------	---------



### LED Verbindungsleitung für LED Flex Stripes



– für LED Flex Stripes neutralweiß (7061174) und Farbwechsel (7061183)

7061179 L 40 mm, weiß	1,68	2,00 €
7061168 L 1500 mm, weiß	3,87	4,61 €



### Zuleitung für LED Flex Stripes



– für LED Flex Stripes neutralweiß (7061174) und Farbwechsel (7061183)

7061175 L 2000 mm, weiß	8,07	9,60 €
-------------------------	------	--------

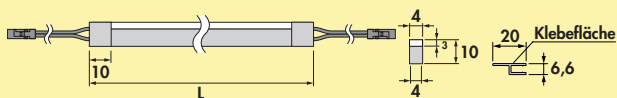
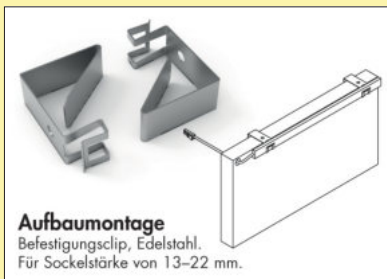
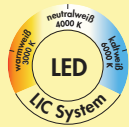

**Calamaro LED Flex Stripes FW inkl. Sockelprofil**    

Flexibler LED Streifen. Ambienteleuchte. LED in Silikon vergossen. Einfache Montage direkt am Sockel mit 3 selbstklebenden Profilhalterungen à 900 mm.

**Flex Stripes**

- 7,2 Watt pro Meter, 12 VDC
- stufenlose Regelung der Lichtfarbe von **3000 K** warmweiß bis **6000 K** kaltweiß
- max. 45 Lumen/Watt bei **6000 K** kaltweiß
- Streifen 4 x 10 mm breit, alle 25 mm kürzbar, ab Schnittpunkt keine Verbindung mehr möglich
- inkl. 3 x selbstklebende Kunststoff-Profilhalterungen je 900 mm
- 2000 mm beidseitige Zuleitung

**Dieses Produkt enthält eine Lichtquelle der Energieeffizienzklasse G.**

**Hinweis: Wir empfehlen 4 Befestigungsclips (7061258) pro Meter!**

Die passenden Farbwechsel Funktionskonverter und Fernbedienungen finden Sie im Katalog 1 Seite 268–270/24 DE.

7061246 L 2600 mm, weiß	157,23	187,10 €
-------------------------	--------	----------

**Optionales Zubehör**

7061049 LED Verbindungsleitung, weiß, L 2000 mm	4,03	4,80 €
7061258 Befestigungsclips, Edelstahl, Preis pro VE von 2 Stück	9,08	10,81 €

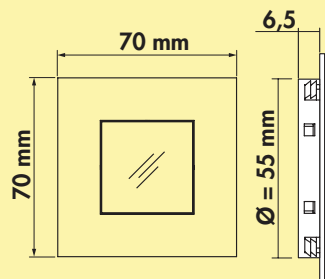

### Cosi Farbwechsel LED



Einbauleuchte, Sockelleuchte. **Edelstahlgehäuse**. Ausleuchtung ohne sichtbare LED-Punkte.

#### Einzelleuchte ohne Schalter

- 0,3 Watt, 12 V
- stufenlose Regelung der Lichtfarbe von **2700 K** warmweiß bis **6500 K** kaltweiß
- Memoryfunktion: die letzte Einstellung wird gespeichert
- Dimmfunktion: Helligkeit stufenlos dimmbar
- 46 Lumen/Watt
- 2000 mm Zuleitung
- Bohr-Ø 55 mm

**Dieses Produkt enthält eine Lichtquelle der Energieeffizienzklasse E.**

**Die passenden Farbwechsel Funktionskonverter und Fernbedienungen für Einzeleuchte ohne Schalter finden Sie im Katalog 1 Seite 268–270/24 DE.**

<b>7061245</b> Einzeleuchte ohne Schalter, LIC LED-System kompatibel	32,27	<b>38,40 €</b>
---	-------	----------------

#### Optionales Zubehör

<b>7061049</b> LED Verbindungsleitung, weiß, L 2000 mm	4,03	<b>4,80 €</b>
--	------	---------------

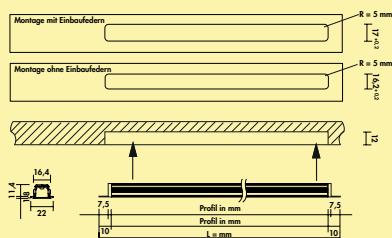
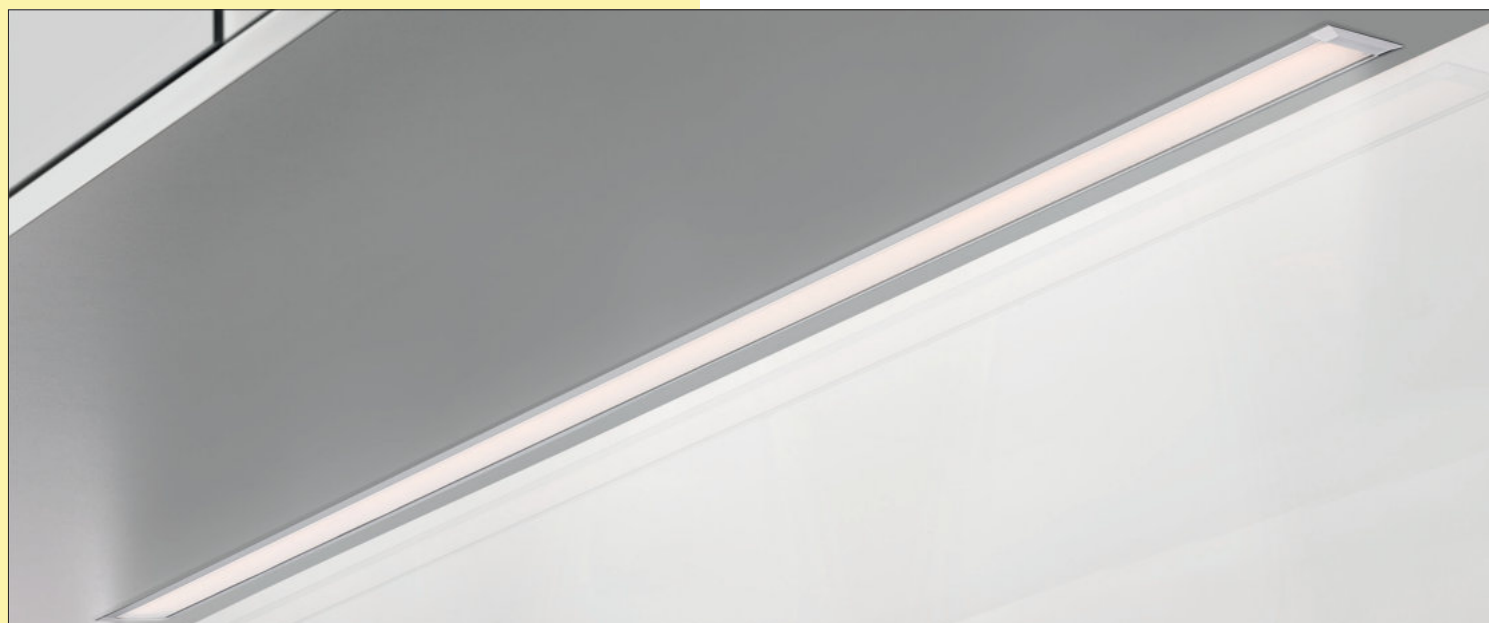

### Ricol Farbwechsel LED



Einbauleuchte. Aluminiumgehäuse, LED-Einbauprofil, versteckte Kabelführung mit Klemmbefestigung, keine Schrauben notwendig.

#### Einzelleuchte ohne Schalter

- 15,5 Watt pro Meter
- stufenlose Regelung der Lichtfarbe von **2700 K** warmweiß bis **6500 K** kaltweiß
- max. 80 Lumen/Watt bei **6000 K** kaltweiß
- Leuchtenlänge 2600 mm
- LED Band lose, nicht im Profil eingesetzt
- alle 25 mm kürzbar, beidseitige Einspeisung
- 2000 mm beidseitige Zuleitung
- 4 Endkappen lose beigelegt
- Anschluss an 12 V Konverter mit Farbwechselsteuerung
- Einbautiefe 12 mm

**Dieses Produkt enthält eine Lichtquelle der Energieeffizienzklasse F.**

Die passenden Farbwechsel Funktionskonverter und Fernbedienungen für Einzelleuchte ohne Schalter finden Sie im Katalog 1 Seite 268–270/24 DE.

<b>7061184</b> Einzelleuchte ohne Schalter, L 2600 mm, edelstahlfarbig	271,26	<b>322,80 €</b>
<b>7060105</b> Einzelleuchte ohne Schalter, L 2600 mm, schwarz matt	271,26	<b>322,80 €</b>
<b>Optionales Zubehör</b>		
<b>7061049</b> LED Verbindungsleitung, weiß, L 2000 mm	4,03	<b>4,80 €</b>
<b>7061304</b> Ricol Farbwechsel LED-Band, L 2600 mm, 40,3 W/12 V	116,81	<b>139,00 €</b>

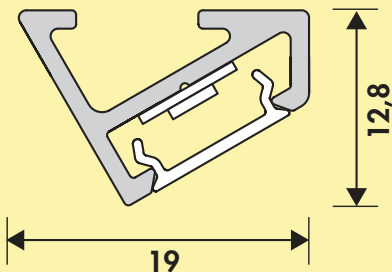
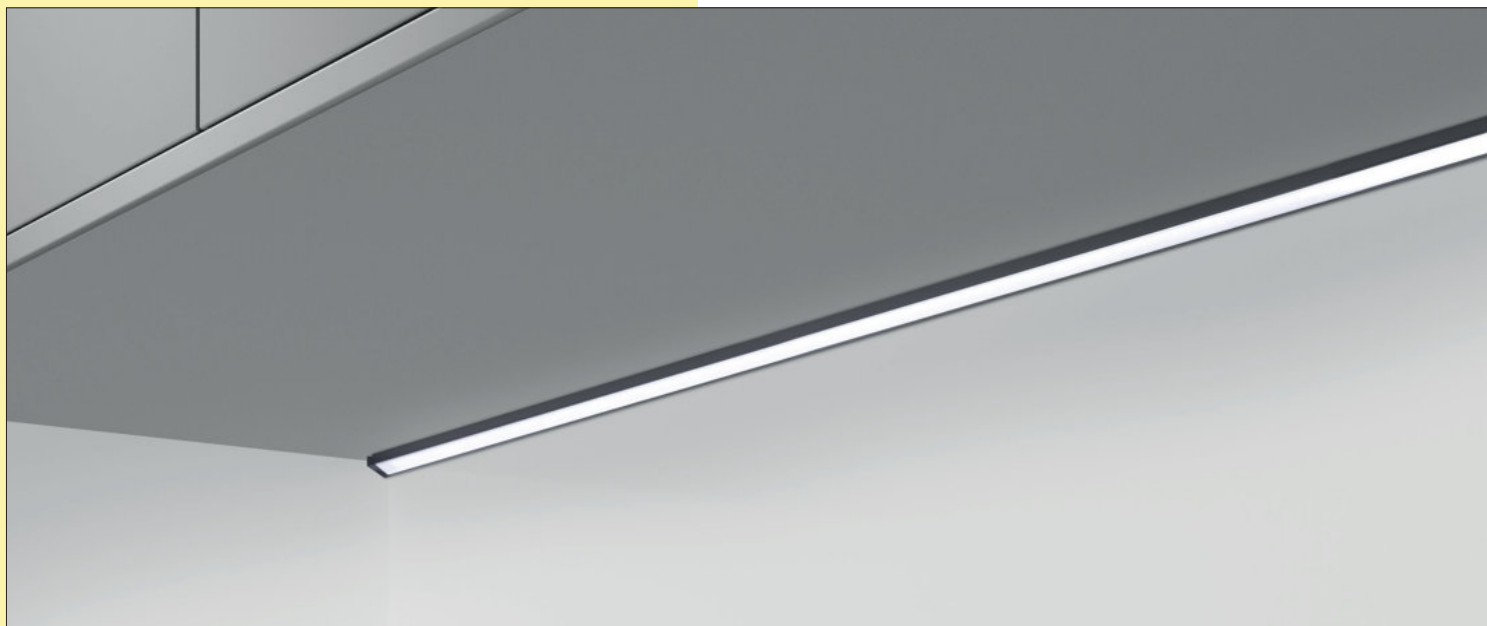

### Vidula Farbwechsel LED



Unterbodenleuchte. Aluminiumgehäuse, mit mattierter Kunststoffabdeckung inkl. LED-Profil.

#### Einzelleuchte ohne Schalter

- 12 Watt pro Meter
- stufenlose Regelung der Lichtfarbe von **2700 K** warmweiß bis **6500 K** kaltweiß
- max. 92 Lumen/Watt bei **6000 K** kaltweiß
- LED Band lose, nicht im Profil eingesetzt **ab einer Länge von 1500 mm**
- alle 25 mm kürzbar
- 2000 mm beidseitige Zuleitung **ab einer Länge von 1500 mm**
- 2 Endkappen lose beigelegt, **ab einer Länge von 1500 mm** 4 Endkappen
- Anschluss an 12 V Konverter mit Farbwechselsteuerung
- LIC LED-System kompatibel

**Dieses Produkt enthält eine Lichtquelle der Energieeffizienzklasse G.**

Weitere Farbwechsel Funktionskonverter und Fernbedienungen finden Sie im Katalog 1 Seite 268–270/24 DE.

7061308	L 600 mm, edelstahlfarbig	80,76	96,10 €
7061310	L 900 mm, edelstahlfarbig	105,97	126,10 €
7061312	L 1200 mm, edelstahlfarbig	129,33	153,90 €
7061294	L 1500 mm, edelstahlfarbig	166,22	197,80 €
7061223	L 2600 mm, edelstahlfarbig	266,81	317,50 €

7061309	L 600 mm, schwarz matt	80,76	96,10 €
7061311	L 900 mm, schwarz matt	105,97	126,10 €
7061313	L 1200 mm, schwarz matt	129,33	153,90 €
7061295	L 1500 mm, schwarz matt	166,22	197,80 €
7061224	L 2600 mm, schwarz matt	266,81	317,50 €

#### Optionales Zubehör

7061049	LED Verbindungsleitung, weiß, L 2000 mm	4,03	4,80 €
7061306	Vidula Farbwechsel LED-Band, L 2600 mm	95,21	113,30 €

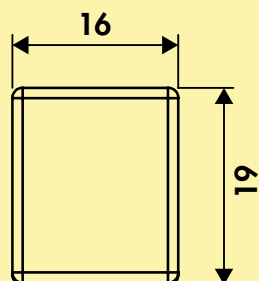

### Pertura Farbwechsel LED



Unterbodenleuchte. Aluminiumgehäuse, Kunststoffabdeckung opal weiß, LED-Profil, Ausleuchtung ohne sichtbare LED-Punkte.

#### Einzelleuchte ohne Schalter

- 12 Watt pro Meter
- stufenlose Regelung der Lichtfarbe von **2700 K** warmweiß bis **6500 K** kaltweiß
- max. 92 Lumen/Watt bei **6000 K** kaltweiß
- LED Band lose, nicht im Profil eingesetzt
- alle 25 mm kürzbar, beidseitige Einspeisung
- 2000 mm beidseitige Zuleitung
- 4 Endkappen lose beigelegt
- Anschluss an 12 V Konverter mit Farbwechselsteuerung

**Dieses Produkt enthält eine Lichtquelle der Energieeffizienzklasse G.**

Die passenden Farbwechsel Funktionskonverter und Fernbedienungen für Einzelleuchte ohne Schalter finden Sie im Katalog 1 Seite 268–270/24 DE.

<b>7061296</b> Einzelleuchte o. Schalter, L 1500 mm, edelstahlfarbig	173,36	<b>206,30 €</b>
<b>7061240</b> Einzelleuchte o. Schalter, L 2600 mm, edelstahlfarbig	278,49	<b>331,40 €</b>

<b>7061297</b> Einzelleuchte o. Schalter, L 1500 mm, schwarz matt	173,36	<b>206,30 €</b>
<b>7061241</b> Einzelleuchte o. Schalter, L 2600 mm, schwarz matt	278,49	<b>331,40 €</b>

#### Optionales Zubehör

<b>7061049</b> LED Verbindungsleitung, weiß, L 2000 mm	4,03	<b>4,80 €</b>
<b>7061307</b> Pertura Farbwechsel LED-Band, L 2600 mm	95,21	<b>113,30 €</b>

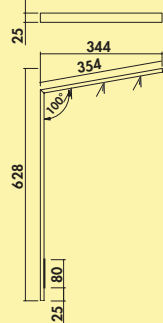

### Nose Farbwechsel LED



Aufbauleuchte für Kücheninseln. Aluminiumgehäuse, 180° drehbar, für Montage über ein Kochfeld nicht geeignet.

- 9,5 Watt, 12 V
- stufenlose Regelung der Lichtfarbe von **2700 K** warmweiß bis **6500 K** kaltweiß
- Memoryfunktion: die letzte Einstellung wird gespeichert
- Dimmfunktion: Helligkeit stufenlos dimmbar
- 82 Lumen/Watt bei **6500 K** kaltweiß
- 17 mm Bohrung für Steckaufnahme, für Plattenstärke bis 60 mm
- 1500 mm Zuleitung mit Ministecksystem

**Dieses Produkt enthält eine Lichtquelle der Energieeffizienzklasse G.**

**Die passenden Farbwechsel Funktionskonverter und Fernbedienungen für Einzelleuchte ohne Schalter finden Sie im Katalog 1 Seite 268–270/24 DE.**

<b>7061130</b> Folgeleuchte ohne Schalter, LIC LED-System kompatibel, edelstahlfarbig	161,68	<b>192,40 €</b>
--	--------	-----------------

#### Optionales Zubehör

<b>7061049</b> LED Verbindungsleitung, weiß, L 2000 mm	4,03	<b>4,80 €</b>
--	------	---------------



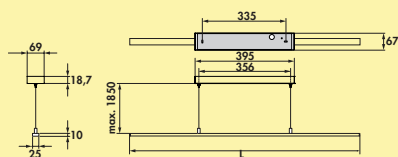

### Guidance Farbwechsel LED



Pendelleuchte. Aluminiumgehäuse. Inkl. Converter und 1-Kanal Farbwechsel Fernbedienung.

- 230 V
- stufenlose Regelung der Lichtfarbe von **2700 K** warmweiß bis **6500 K** kaltweiß
- Memoryfunktion: die letzte Einstellung wird gespeichert
- Dimmfunktion: Helligkeit stufenlos dimmbar
- **nicht durch bauseitigen Dimmer dimmbar**
- max. 83 Lumen/Watt bei **6500 K** kaltweiß
- Abhängung max. 1850 mm
- bedienbar mit der 1- oder 4-Kanal-Funkfernbedienung

**Dieses Produkt enthält eine Lichtquelle der Energieeffizienzklasse G.**

<b>7065040</b> L 900 mm, 12,4 W, edelstahlfarbig	481,51	<b>573,00 €</b>
<b>7065041</b> L 1200 mm, 18,6 W, edelstahlfarbig	513,87	<b>611,51 €</b>
<b>7065042</b> L 1500 mm, 21,7 W, edelstahlfarbig	556,97	<b>662,79 €</b>

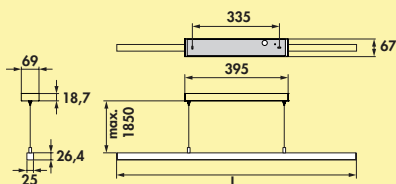
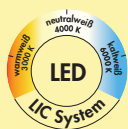

### Asta Farbwechsel LED



Pendelleuchte. Aluminiumgehäuse. Inkl. FW-Funktionskonverter 30 Modul 2 und 1-Kanal Farbwechsel Fernbedienung.

- 230 V
- stufenlose Regelung der Lichtfarbe von **2700 K** warmweiß bis **6500 K** kaltweiß
- Memoryfunktion: die letzte Einstellung wird gespeichert
- Dimmfunktion: Helligkeit stufenlos dimmbar
- **nicht durch bauseitigen Dimmer dimmbar**
- max. 84 Lumen/Watt bei **6500 K** kaltweiß
- Abhängung max. 1850 mm
- bedienbar mit der 1- oder 4-Kanal-Funkfernbedienung (7061285/7061276)

**Dieses Produkt enthält eine Lichtquelle der Energieeffizienzklasse G.**

<b>7065055</b> L 900 mm, 13,9 W, edelstahlfarbig	415,97	<b>495,00 €</b>
<b>7065056</b> L 1200 mm, 18,6 W, edelstahlfarbig	440,17	<b>523,80 €</b>
<b>7065057</b> L 1500 mm, 23,2 W, edelstahlfarbig	458,15	<b>545,20 €</b>
<b>7065058</b> L 900 mm, 13,9 W, schwarz matt	511,18	<b>608,30 €</b>
<b>7065059</b> L 1200 mm, 18,6 W, schwarz matt	549,75	<b>654,20 €</b>
<b>7065060</b> L 1500 mm, 23,2 W, schwarz matt	600,08	<b>714,10 €</b>



### Cubo Komplettsets

Regalsystem. Aluminiumprofile 18 x 18 mm, pulverbeschichtet mit Feinstruktur.

Set bestehend aus:

- 1 x Grundrahmen-Set (8051021)
- 1 x Streben-Set (300/600/900) (8051022–8051024)

Passende Böden finden Sie im Katalog 1 Seite 658–660/24 DE.

<b>8051036</b>	300 x 300 mm, schwarz matt	250,27	<b>297,82 €</b>
<b>8051037</b>	600 x 300 mm, schwarz matt	268,23	<b>319,19 €</b>
<b>8051038</b>	900 x 300 mm, schwarz matt	315,72	<b>375,71 €</b>



### Cubo Rückwand-Beleuchtungs Set



Dreieckige Farbwechsel LED Leuchte mit Magnetbefestigung, nach unten abstrahlend. Mit 300/600/900er Cubo Rückwand-Sets.

- 7,8 Watt pro Meter
  - stufenlose Regelung der Lichtfarbe von **2700 K** warmweiß bis **6500 K** kaltweiß
  - Memoryfunktion: die letzte Einstellung wird gespeichert
  - Dimmfunktion: Helligkeit stufenlos dimmbar
  - max. 85 Lumen/Watt bei **6500 K** kaltweiß
  - 1800 mm Zuleitung mit Ministecksystem
  - Kabelauslass hinten rechts
  - LIC-System kompatibel
  - **Konverter sind nicht im Lieferumfang enthalten**
- Dieses Produkt enthält eine Lichtquelle der Energieeffizienzklasse F.

Weitere Konverter und Schalter finden Sie im Katalog 1 Seite 268–270/24 DE.

<b>8051133</b>	inkl. 300er Cubo Rückwand, schwarz matt	155,04	<b>184,50 €</b>
<b>8051134</b>	inkl. 600er Cubo Rückwand, schwarz matt	201,55	<b>239,84 €</b>
<b>8051135</b>	inkl. 900er Cubo Rückwand, schwarz matt	277,06	<b>329,70 €</b>

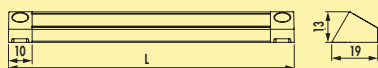

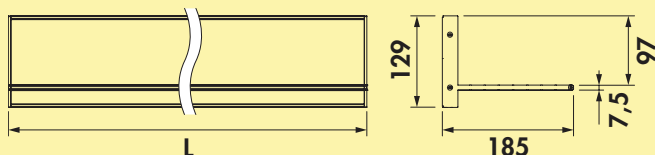
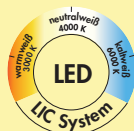
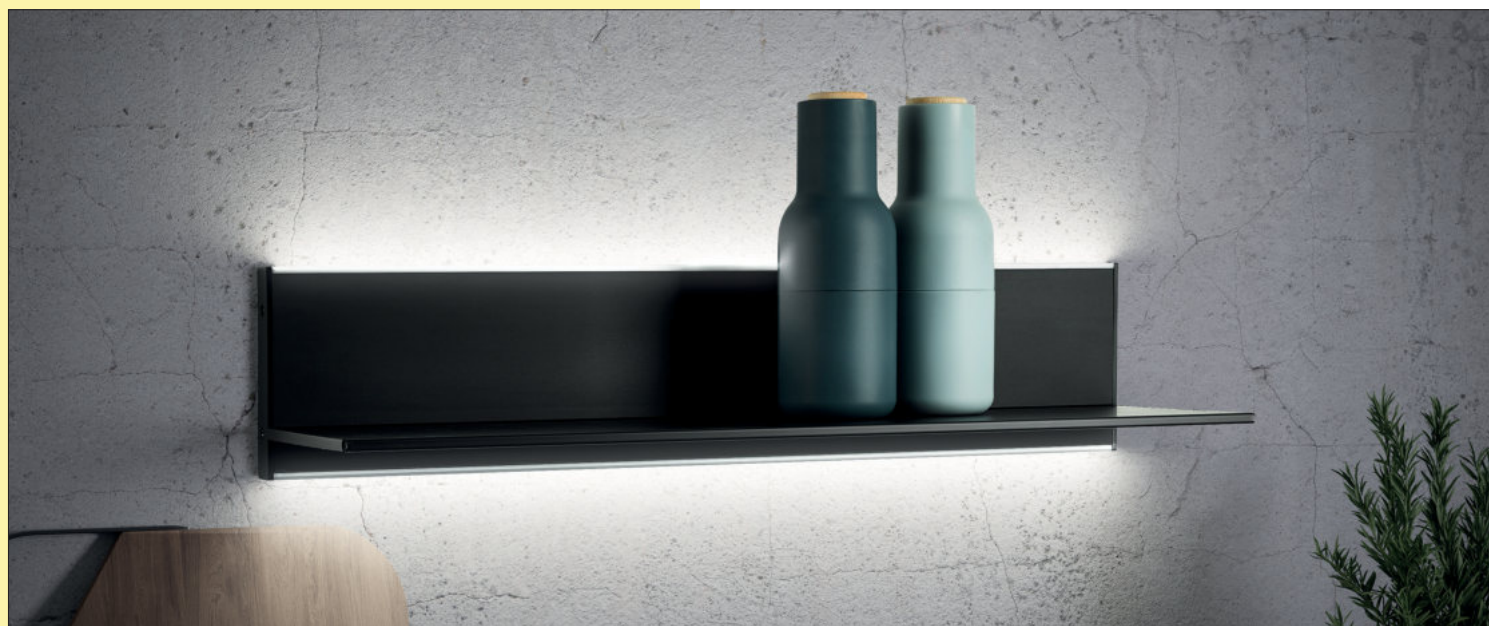

### Liente Farbwechsel LED Wandboard



Regalsystem. Aluminiumgehäuse. Beleuchtung oben und unten, 2 Montagevarianten.

- 12 V, IP20
- stufenlose Regelung der Lichtfarbe von **2700 K** warmweiß bis **6500 K** kaltweiß
- Memoryfunktion: die letzte Einstellung wird gespeichert
- Dimmfunktion: Helligkeit stufenlos dimmbar
- max. 85 Lumen/Watt bei **6500 K** kaltweiß
- **der 15 und 30 Watt Konverter kann im Wandboard integriert werden**
- 200 mm Zuleitung mit Ministecksystem
- Rückwandhöhe 129 mm
- Tiefe 185 mm
- Kabelauslass hinten links
- Tragkraft\* ca. 1 kg/100 mm
- inkl. Neigungsverstellung

**Dieses Produkt enthält eine Lichtquelle der Energieeffizienzklasse G.**

Die passenden Farbwechsel Funktionskonverter und Fernbedienungen finden Sie im Katalog 1 Seite 268–270/24 DE.

\*Tragkraft ist von der Wandbeschaffenheit abhängig, geeignetes Befestigungsmaterial für den jeweiligen Wandtyp muss verwendet werden.

<b>7062393</b> L 600 mm, 13,8 W, edelstahlfarbig	262,35	<b>312,20 €</b>
<b>7062394</b> L 900 mm, 21 W, edelstahlfarbig	362,02	<b>430,80 €</b>
<b>7062395</b> L 1200 mm, 28,2 W, edelstahlfarbig	453,61	<b>539,80 €</b>
<b>7062390</b> L 600 mm, 13,8 W, schwarz matt	278,49	<b>331,40 €</b>
<b>7062391</b> L 900 mm, 21 W, schwarz matt	393,45	<b>468,21 €</b>
<b>7062392</b> L 1200 mm, 28,2 W, schwarz matt	465,29	<b>553,70 €</b>

#### Optionales Zubehör

<b>7061049</b> LED Verbindungsleitung, weiß, L 2000 mm	4,03	<b>4,80 €</b>
--	------	---------------

# LUMICA®

## Unterboden- und Nischenleuchten

Das Licht von heute



■ K-Pad LED	Seite 296
Vetro LED	Seite 297
Livello LED	Seite 298
AstraLED SE	Seite 299–301
AstraLED	Seite 302
Forato LED	Seite 303–304
Stretto LED	Seite 305
Grosso LED	Seite 306
Pure Farbwechsel LED	Seite 307
Hull Farbwechsel LED	Seite 308–309
Intorno L Farbwechsel LED	Seite 310
Stretto Farbwechsel LED	Seite 311–312
Livello Farbwechsel LED	Seite 313



Lichttechnik

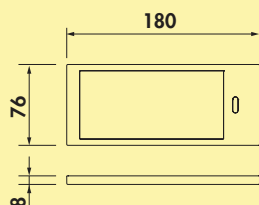

### K-Pad LED



Unterbodenleuchte. Kunststoffgehäuse, Ausleuchtung ohne sichtbare LED-Punkte.

#### Einzelleuchte ohne Schalter oder mit LED Touch Schalter und Dimmer

- 5 Watt, 24 V, 3100 K warmweiß
- 55 Lumen/Watt
- 2000 mm Zuleitung

#### Set-4 mit LED Touch Schalter und Dimmer bestehend aus:

- 3 Einzelleuchten ohne Schalter (7063303)
- 1 Einzelleuchte mit LED Touch Schalter und Dimmer (7063302)
- 1 LED Konverter 2430 (7062250)
- erweiterbar auf 6 Leuchten

**Dieses Produkt enthält eine Lichtquelle der Energieeffizienzklasse F.**

<b>7063303</b> Einzelleuchte ohne Schalter, edelstahlfarbig	66,39	<b>79,00 €</b>
<b>7063302</b> Einzelleuchte m. LED Touch S. D., edelstahlfarbig	115,13	<b>137,00 €</b>
<b>7063301</b> Set-4, edelstahlfarbig	325,21	<b>387,00 €</b>

#### Optionales Zubehör

<b>7062252</b> LED Verbindungsleitung 24, weiß, L 2000 mm	4,71	<b>5,60 €</b>
---	------	---------------

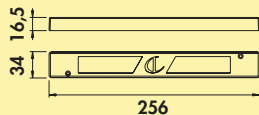

### LED Konverter 2430



- 30 Watt, 24 VDC
- mit 9-fach Verteiler
- 2000 mm Netzanschlussleitung
- Anschlusswerte (Watt) der einzelnen Leuchten beachten

<b>7062250</b> weiß	61,43	<b>73,10 €</b>
---------------------	-------	----------------

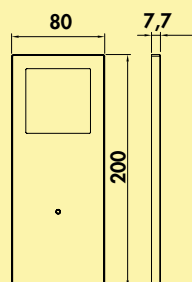

### Vetro LED



Unterbodenleuchte. Aluminiumgehäuse mit Glasabdeckung, Rahmen **edelstahlfarbig gebürstet**, Ausleuchtung ohne sichtbare LED-Punkte.

**Einzelleuchte ohne Schalter oder mit LED Touch Schalter und Dimmer (m. LED Touch S. D.)**

- 4 Watt, 12 V, **4000 K** neutralweiß
- 90 Lumen/Watt
- Dimmfunktion: Helligkeit stufenlos dimmbar
- 200 mm Zuleitung, 2000 mm Verbindungsleitung mit Ministecksystem
- zusätzliche Memoryfunktion: die letzte Einstellung wird gespeichert für Einzelleuchte mit LED Touch Schalter und Dimmer (7064201/7064211)
- **nicht für schaltbare Steckdosen geeignet**

**Set-2,-3,-5 mit LED Touch Schalter und Dimmer bestehend aus:**

- 1, 2 oder 4 Einzelleuchten ohne Schalter (7064200/7064210)
- 1 Einzelleuchte mit LED Touch Schalter und Dimmer (7064201/7064211)
- 1 LED Konverter 1 (7064208)
- erweiterbar auf 5 Leuchten

**Dieses Produkt enthält eine Lichtquelle der Energieeffizienzklasse F.**

<b>7064200</b> Einzelleuchte ohne Schalter, weiß	55,71	<b>66,29 €</b>
<b>7064201</b> Einzelleuchte m. LED Touch S. D., weiß	80,25	<b>95,50 €</b>
<b>7064202</b> Set-2, weiß	163,03	<b>194,01 €</b>
<b>7064203</b> Set-3, weiß	216,81	<b>258,00 €</b>
<b>7064205</b> Set-5, weiß	327,73	<b>390,00 €</b>

<b>7064210</b> Einzelleuchte ohne Schalter, schwarz	55,71	<b>66,29 €</b>
<b>7064211</b> Einzelleuchte m. LED Touch S. D., schwarz	80,25	<b>95,50 €</b>
<b>7064212</b> Set-2, schwarz	163,03	<b>194,01 €</b>
<b>7064213</b> Set-3, schwarz	216,81	<b>258,00 €</b>
<b>7064215</b> Set-5, schwarz	327,73	<b>390,00 €</b>

### Optionales Zubehör

<b>7061049</b> LED Verbindungsleitung, weiß, L 2000 mm	4,03	<b>4,80 €</b>
--	------	---------------

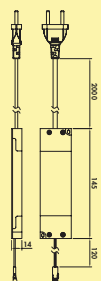

### LED Konverter 1



- 20 Watt, 12 V
- mit 6-fach Verteiler
- 2000 mm Netzanschlussleitung
- Anschlusswerte der einzelnen Leuchten sind zu beachten (Watt)

<b>7064208</b> weiß	40,50	<b>48,20 €</b>
---------------------	-------	----------------

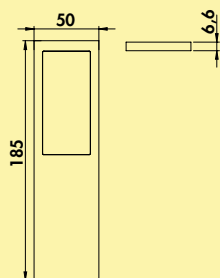

### Livello LED



Unterbodenleuchte. Aluminiumgehäuse, Ausleuchtung ohne sichtbare LED-Punkte mit integriertem Schalter.

#### Einzelleuchte ohne oder mit Schalter

- 4 Watt, 12 V, 4000 K neutralweiß
- 85 Lumen/Watt
- 200 mm Zuleitung, 1800 mm Verbindungsleitung mit Ministecksystem

#### Set-2,-3,-5 mit Schalter bestehend aus:

- 1, 2 oder 4 Einzelleuchten ohne Schalter (7062300/7062310)
- 1 Einzelleuchte mit Schalter (7062301/7062311)
- 1 LED Konverter 20 (7062309)
- erweiterbar auf 5 Leuchten

**Dieses Produkt enthält eine Lichtquelle der Energieeffizienzklasse F.**

7062300	Einzelleuchte ohne Schalter, alufarbig	55,04	65,50 €
7062301	Einzelleuchte mit Schalter, alufarbig	67,73	80,60 €
7062302	Set-2, alufarbig	152,69	181,70 €
7062303	Set-3, alufarbig	185,97	221,30 €
7062305	Set-5, alufarbig	287,48	342,10 €

7062310	Einzelleuchte ohne Schalter, schwarz	55,04	65,50 €
7062311	Einzelleuchte mit Schalter, schwarz	67,73	80,60 €
7062312	Set-2, schwarz	152,69	181,70 €
7062313	Set-3, schwarz	185,97	221,30 €
7062315	Set-5, schwarz	287,48	342,10 €

#### Optionales Zubehör

7061049	LED Verbindungsleitung, weiß, L 2000 mm	4,03	4,80 €
---------	---	------	--------

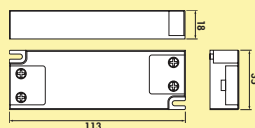

### LED Konverter 20



- 20 Watt, 12 VDC
- mit 6-fach Verteiler
- 2000 mm Netzanschlussleitung
- Anschlusswerte (Watt) der einzelnen Leuchten beachten

7062309	grau	46,30	55,10 €
---------	------	-------	---------



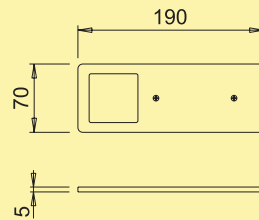

### AstraLED SE alufarbig



Unterbodenleuchte. Aluminiumgehäuse, 5 mm. Ausleuchtung ohne sichtbare LED-Punkte mit integriertem Touch Schalter.

**Einzelleuchte ohne Schalter oder mit LED Touch Schalter und Dimmer (m. LED Touch S. D.)**

- 5 Watt, 24 V, zwei Farbbereiche: **3000 K** warmweiß, **3900 K** neutralweiß
- 65 Lumen/Watt
- Helligkeit stufenlos dimmbar durch LED Touch Schalter und Dimmer
- 150 mm Zuleitung, 2000 mm Verbindungsleitung mit Ministecksystem
- zusätzliche Memoryfunktion: die letzte Einstellung wird gespeichert

**Set-2,-3,-5 mit LED Touch Schalter und Dimmer bestehend aus:**

- 1, 2 oder 4 Einzelleuchten ohne Schalter (7063314/7063343)
- 1 Einzelleuchte mit LED Touch Schalter und Dimmer (7063315/7063344)
- erweiterbar auf 6 Leuchten

**Dieses Produkt enthält eine Lichtquelle der Energieeffizienzklasse F.**

<b>7063314</b> Einzelleuchte o. S., <b>3000 K</b> warmweiß	48,32	<b>57,50 €</b>
<b>7063315</b> Einzelleuchte m. LED Touch S. D., <b>3000 K</b> warmweiß	99,16	<b>118,00 €</b>
<b>7063316</b> Set-2, <b>3000 K</b> warmweiß	169,75	<b>202,00 €</b>
<b>7063317</b> Set-3, <b>3000 K</b> warmweiß	210,08	<b>250,00 €</b>
<b>7063319</b> Set-5, <b>3000 K</b> warmweiß	305,04	<b>363,00 €</b>

<b>7063343</b> Einzelleuchte o. S., <b>3900 K</b> neutralweiß	48,32	<b>57,50 €</b>
<b>7063344</b> Einzelleuchte m. LED Touch S. D., <b>3900 K</b> neutralweiß	99,16	<b>118,00 €</b>
<b>7063345</b> Set-2, <b>3900 K</b> neutralweiß	169,75	<b>202,00 €</b>
<b>7063346</b> Set-3, <b>3900 K</b> neutralweiß	210,08	<b>250,00 €</b>
<b>7063347</b> Set-5, <b>3900 K</b> neutralweiß	305,04	<b>363,00 €</b>

#### Optionales Zubehör

<b>7062252</b> LED Verbindungsleitung 24, weiß, L 2000 mm	4,71	<b>5,60 €</b>
---	------	---------------

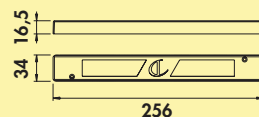

### LED Konverter 2430



- 30 Watt, 24 VDC
- mit 9-fach Verteiler
- 2000 mm Netzanschlussleitung
- Anschlusswerte (Watt) der einzelnen Leuchten beachten

<b>7062250</b> weiß	61,43	<b>73,10 €</b>
---------------------	-------	----------------



Lichttechnik

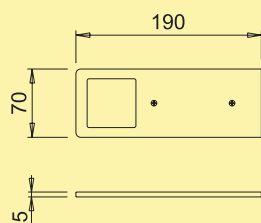

### AstraleD SE schwarz matt



Unterbodenleuchte. Aluminiumgehäuse, 5 mm. Ausleuchtung ohne sichtbare LED-Punkte mit integriertem Touch Schalter.

**Einzelleuchte ohne Schalter oder mit LED Touch Schalter und Dimmer (m. LED Touch S. D.)**

- 5 Watt, 24 V, zwei Farbbereiche: **3000 K** warmweiß, **3900 K** neutralweiß
- 65 Lumen/Watt
- Helligkeit stufenlos dimmbar durch LED Touch Schalter und Dimmer
- 150 mm Zuleitung, 2000 mm Verbindungsleitung mit Ministecksystem
- zusätzliche Memoryfunktion: die letzte Einstellung wird gespeichert

**Set-2,-3,-5 mit LED Touch Schalter und Dimmer bestehend aus:**

- 1, 2 oder 4 Einzelleuchten ohne Schalter (7063333/7063348)
- 1 Einzelleuchte mit LED Touch Schalter und Dimmer (7063334/7063349)
- 1 LED Konverter 2430 (7062250)
- erweiterbar auf 6 Leuchten

**Dieses Produkt enthält eine Lichtquelle der Energieeffizienzklasse F.**

<b>7063333</b> Einzelleuchte o. S., <b>3000 K</b> warmweiß	58,82	<b>70,00 €</b>
<b>7063334</b> Einzelleuchte m. LED Touch S. D., <b>3000 K</b> warmweiß	109,24	<b>130,00 €</b>
<b>7063335</b> Set-2, <b>3000 K</b> warmweiß	181,51	<b>216,00 €</b>
<b>7063336</b> Set-3, <b>3000 K</b> warmweiß	227,31	<b>270,50 €</b>
<b>7063337</b> Set-5, <b>3000 K</b> warmweiß	333,61	<b>397,00 €</b>

<b>7063348</b> Einzelleuchte o. S., <b>3900 K</b> neutralweiß	58,82	<b>70,00 €</b>
<b>7063349</b> Einzelleuchte m. LED Touch S. D., <b>3900 K</b> neutralweiß	109,24	<b>130,00 €</b>
<b>7063350</b> Set-2, <b>3900 K</b> neutralweiß	181,51	<b>216,00 €</b>
<b>7063351</b> Set-3, <b>3900 K</b> neutralweiß	227,31	<b>270,50 €</b>
<b>7063352</b> Set-5, <b>3900 K</b> neutralweiß	333,61	<b>397,00 €</b>

**Optionales Zubehör**

<b>7062252</b> LED Verbindungsleitung 24, weiß, L 2000 mm	4,71	<b>5,60 €</b>
---	------	---------------

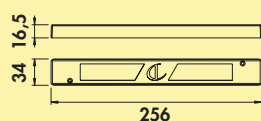

### LED Konverter 2430



- 30 Watt, 24 VDC
- mit 9-fach Verteiler
- 2000 mm Netzanschlussleitung
- Anschlusswerte (Watt) der einzelnen Leuchten beachten

<b>7062250</b> weiß	61,43	<b>73,10 €</b>
---------------------	-------	----------------

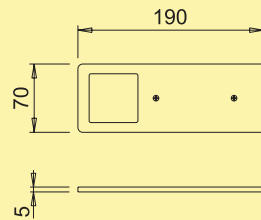

### AstraLED SE weiß



Unterbodenleuchte. Aluminiumgehäuse, 5 mm. Ausleuchtung ohne sichtbare LED-Punkte mit integriertem Touch Schalter.

**Einzelleuchte ohne Schalter oder mit LED Touch Schalter und Dimmer (m. LED Touch S. D.)**

- 5 Watt, 24 V, zwei Farbbereiche: **3000 K** warmweiß, **3900 K** neutralweiß
- 65 Lumen/Watt
- Helligkeit stufenlos dimmbar durch LED Touch Schalter und Dimmer
- 150 mm Zuleitung, 2000 mm Verbindungsleitung mit Ministecksystem
- zusätzliche Memoryfunktion: die letzte Einstellung wird gespeichert

**Set-2,-3,-5 mit LED Touch Schalter und Dimmer bestehend aus:**

- 1, 2 oder 4 Einzelleuchten ohne Schalter (7063338/7063353)
- 1 Einzelleuchte mit LED Touch Schalter und Dimmer (7063339/7063354)
- 1 LED Konverter 2430 (7062250)
- erweiterbar auf 6 Leuchten

**Dieses Produkt enthält eine Lichtquelle der Energieeffizienzklasse F.**

<b>7063338</b> Einzelleuchte o. S., <b>3000 K</b> warmweiß	58,82	<b>70,00 €</b>
<b>7063339</b> Einzelleuchte m. LED Touch S. D., <b>3000 K</b> warmweiß	109,24	<b>130,00 €</b>
<b>7063340</b> Set-2, <b>3000 K</b> warmweiß	181,51	<b>216,00 €</b>
<b>7063341</b> Set-3, <b>3000 K</b> warmweiß	227,31	<b>270,50 €</b>
<b>7063342</b> Set-5, <b>3000 K</b> warmweiß	333,61	<b>397,00 €</b>

<b>7063353</b> Einzelleuchte o. S., <b>3900 K</b> neutralweiß	58,82	<b>70,00 €</b>
<b>7063354</b> Einzelleuchte m. LED Touch S. D., <b>3900 K</b> neutralweiß	109,24	<b>130,00 €</b>
<b>7063355</b> Set-2, <b>3900 K</b> neutralweiß	181,51	<b>216,00 €</b>
<b>7063356</b> Set-3, <b>3900 K</b> neutralweiß	227,31	<b>270,50 €</b>
<b>7063357</b> Set-5, <b>3900 K</b> neutralweiß	333,61	<b>397,00 €</b>

**Optionales Zubehör**

<b>7062252</b> LED Verbindungsleitung 24, weiß, L 2000 mm	4,71	<b>5,60 €</b>
---	------	---------------

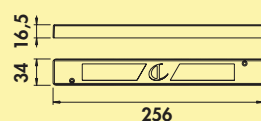

### LED Konverter 2430



- 30 Watt, 24 VDC
- mit 9-fach Verteiler
- 2000 mm Netzanschlussleitung
- Anschlusswerte (Watt) der einzelnen Leuchten beachten

<b>7062250</b> weiß	61,43	<b>73,10 €</b>
---------------------	-------	----------------



Lichttechnik

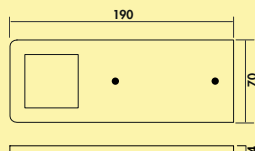

### AstraLED



Unterbodenleuchte. Aluminiumgehäuse, 4 mm.

#### Einzelleuchte ohne Schalter

- 5 Watt, 24 V, 3100 K warmweiß
- 75 Lumen/Watt
- Helligkeit stufenlos dimmbar durch LED Touch Schalter und Dimmer
- 2000 mm Zuleitung, 2000 mm Verbindungsleitung mit Ministecksystem
- zusätzliche Memoryfunktion: die letzte Einstellung wird gespeichert

#### Set-4 mit LED Touch Schalter und Dimmer bestehend aus:

- 4 Einzelleuchten ohne Schalter (7063304)
- 1 LED Touch Schalter und Dimmer (7062189)
- 1 LED Konverter 2430 (7062250)
- erweiterbar auf 6 Leuchten

Dieses Produkt enthält eine Lichtquelle der Energieeffizienzklasse F.

7063304 Einzelleuchte ohne Schalter, Aluminium	55,46	66,00 €
7063300 Set-4, Aluminium	248,74	296,00 €

#### Optionales Zubehör

7062252 LED Verbindungsleitung 24, weiß, L 2000 mm	4,71	5,60 €
--	------	--------

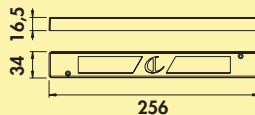

### LED Konverter 2430



- 30 Watt, 24 VDC
- mit 9-fach Verteiler
- 2000 mm Netzanschlussleitung
- Anschlusswerte (Watt) der einzelnen Leuchten beachten

7062250 weiß	61,43	73,10 €
--------------	-------	---------

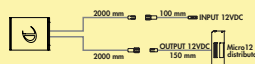

### LED Touch Schalter



- mit 10-fach Verteiler
- 2000 mm Zuleitung
- 2000 mm Verbindungsleitung
- geeignet für 12 V und 24 VDC
- Dimmfunktion: Helligkeit stufenlos dimmbar

7062189 silberfarbig	42,44	50,50 €
----------------------	-------	---------

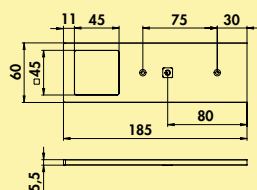
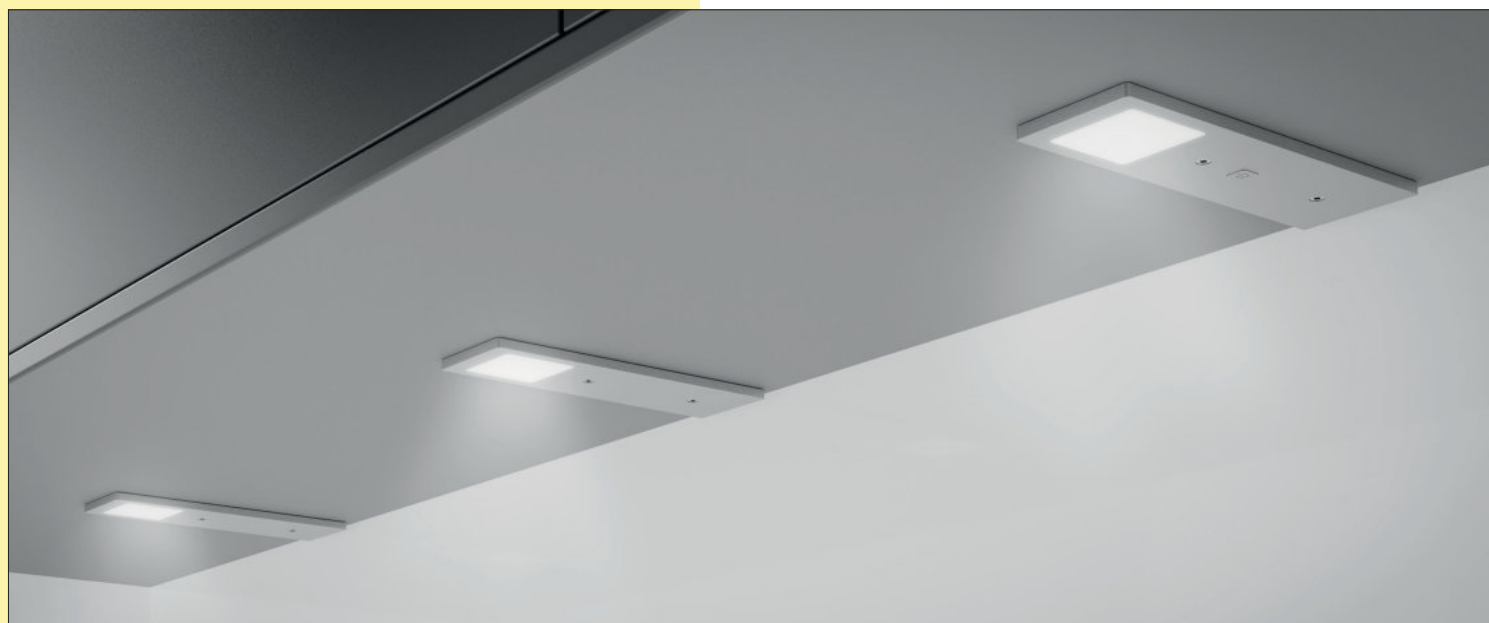

### Forato LED alufarbig



Unterbodenleuchte. Aluminiumgehäuse, **alufarbig**. Ausleuchtung ohne sichtbare LED-Punkte mit integriertem Schalter. (durchgeschraubt)

#### Einzelleuchte ohne oder mit Schalter und Dimmer (m. S. D.)

- 3 Watt, 12 V, zwei Farbbereiche: **3000 K** warmweiß, **4000 K** neutralweiß
- 85 Lumen/Watt
- 200 mm Zuleitung, 1800 mm Verbindungsleitung mit Ministecksystem

#### Set-2,-3,-5 mit Schalter bestehend aus:

- 1, 2 oder 4 Einzelleuchten ohne Schalter (/7062380)
- 1 Einzelleuchte mit Schalter (7062351/7062381)
- 1 LED Konverter 20 (7062309)
- erweiterbar auf 6 Leuchten

**Dieses Produkt enthält eine Lichtquelle der Energieeffizienzklasse F.**

<b>7062350</b> Einzelleuchte o. S., <b>3000 K</b> warmweiß	52,52	<b>62,50 €</b>
<b>7062351</b> Einzelleuchte m. S. D., <b>3000 K</b> warmweiß	58,57	<b>69,70 €</b>
<b>7062352</b> Set-2, <b>3000 K</b> warmweiß	145,55	<b>173,20 €</b>
<b>7062353</b> Set-3, <b>3000 K</b> warmweiß	177,90	<b>211,70 €</b>
<b>7062354</b> Set-5, <b>3000 K</b> warmweiß	278,49	<b>331,40 €</b>

<b>7062380</b> Einzelleuchte o. S., <b>4000 K</b> neutralweiß	52,52	<b>62,50 €</b>
<b>7062381</b> Einzelleuchte m. S. D., <b>4000 K</b> neutralweiß	58,57	<b>69,70 €</b>
<b>7062382</b> Set-2, <b>4000 K</b> neutralweiß	145,55	<b>173,20 €</b>
<b>7062383</b> Set-3, <b>4000 K</b> neutralweiß	177,90	<b>211,70 €</b>
<b>7062384</b> Set-5, <b>4000 K</b> neutralweiß	278,49	<b>331,40 €</b>

#### Optionales Zubehör

<b>7061049</b> LED Verbindungsleitung, weiß, L 2000 mm	4,03	<b>4,80 €</b>
--	------	---------------

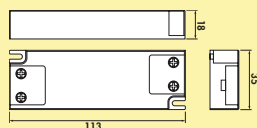

### LED Konverter 20



- 20 Watt, 12 VDC
- mit 6-fach Verteiler
- 2000 mm Netzanschlussleitung
- Anschlusswerte (Watt) der einzelnen Leuchten beachten

<b>7062309</b> grau	46,30	<b>55,10 €</b>
---------------------	-------	----------------



Lichttechnik

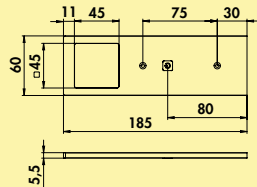

### Forato LED schwarz matt



Unterbodenleuchte. Aluminiumgehäuse, **schwarz matt**. Ausleuchtung ohne sichtbare LED-Punkte mit integriertem Schalter. (durchgeschraubt)

#### Einzelleuchte ohne (o. S.) oder mit Schalter und Dimmer (m. S. D.)

- 3 Watt, 12 V, zwei Farbbereiche: **3000 K** warmweiß, **4000 K** neutralweiß
- 85 Lumen/Watt
- 200 mm Zuleitung, 1800 mm Verbindungsleitung mit Ministecksystem

#### Set-2,-3,-5 mit Schalter bestehend aus:

- 1, 2 oder 4 Einzelleuchten ohne Schalter (7062355/7062385)
- 1 Einzelleuchte mit Schalter (7062356/7062386)
- 1 LED Konverter 20 (7062309)
- erweiterbar auf 6 Leuchten

**Dieses Produkt enthält eine Lichtquelle der Energieeffizienzklasse F.**

<b>7062355</b> Einzelleuchte o. S., <b>3000 K</b> warmweiß	52,52	<b>62,50 €</b>
<b>7062356</b> Einzelleuchte m. S. D., <b>3000 K</b> warmweiß	58,57	<b>69,70 €</b>
<b>7062357</b> Set-2, <b>3000 K</b> warmweiß	145,55	<b>173,20 €</b>
<b>7062358</b> Set-3, <b>3000 K</b> warmweiß	177,90	<b>211,70 €</b>
<b>7062359</b> Set-5, <b>3000 K</b> warmweiß	278,49	<b>331,40 €</b>

<b>7062385</b> Einzelleuchte o. S., <b>4000 K</b> neutralweiß	52,52	<b>62,50 €</b>
<b>7062386</b> Einzelleuchte m. S. D., <b>4000 K</b> neutralweiß	58,57	<b>69,70 €</b>
<b>7062387</b> Set-2, <b>4000 K</b> neutralweiß	145,55	<b>173,20 €</b>
<b>7062388</b> Set-3, <b>4000 K</b> neutralweiß	177,90	<b>211,70 €</b>
<b>7062389</b> Set-5, <b>4000 K</b> neutralweiß	278,49	<b>331,40 €</b>

#### Optionales Zubehör

<b>7061049</b> LED Verbindungsleitung, weiß, L 2000 mm	4,03	<b>4,80 €</b>
--	------	---------------

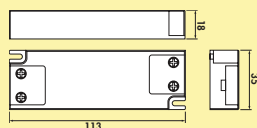

### LED Konverter 20



- 20 Watt, 12 VDC
- mit 6-fach Verteiler
- 2000 mm Netzanschlussleitung
- Anschlusswerte (Watt) der einzelnen Leuchten beachten

<b>7062309</b> grau	46,30	<b>55,10 €</b>
---------------------	-------	----------------

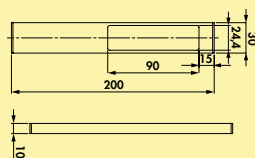

### Stretto LED



Unterbodenleuchte. **Aluminiumgehäuse**, Ausleuchtung ohne sichtbare LED-Punkte.

#### Einzelleuchte ohne oder mit Schalter

- 3 Watt, 12 V, **4000 K** neutralweiß
- 85 Lumen/Watt
- 1800 mm Zuleitung

#### Set-2,-3,-5 mit Schalter bestehend aus:

- 1, 2 oder 4 Einzelleuchten ohne Schalter (7062200)
- 1 Einzelleuchte mit Schalter (7062201)
- 1 LED Konverter 15 ST (7062210)
- erweiterbar auf 5 Leuchten

**Dieses Produkt enthält eine Lichtquelle der Energieeffizienzklasse F.**

<b>7062200</b> Einzelleuchte ohne Schalter, alufarbig	50,50	<b>60,10 €</b>
<b>7062201</b> Einzelleuchte mit Schalter, alufarbig	57,06	<b>67,90 €</b>
<b>7062202</b> Set-2, alufarbig	140,17	<b>166,80 €</b>
<b>7062203</b> Set-3, alufarbig	173,36	<b>206,30 €</b>
<b>7062205</b> Set-5, alufarbig	266,81	<b>317,50 €</b>

#### Optionales Zubehör

<b>7061049</b> LED Verbindungsleitung, weiß, L 2000 mm	4,03	<b>4,80 €</b>
--	------	---------------

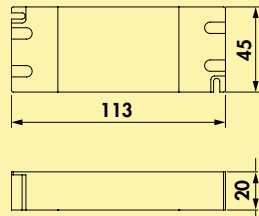

### LED Konverter 15 ST



- 15 Watt, 12 VDC
- mit 6-fach Verteiler
- 2000 mm Netzanschlussleitung
- Anschlusswerte (Watt) der einzelnen Leuchten beachten

<b>7062210</b> grau	41,60	<b>49,50 €</b>
---------------------	-------	----------------



Lichttechnik

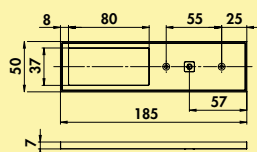

### Gresso LED



Unterbodenleuchte. Kunststoffgehäuse, Ausleuchtung ohne sichtbare LED-Punkte mit integriertem Schalter.

#### Einzelleuchte ohne (o. S.) oder mit Schalter und Dimmer (m. S. D.)

- 3 Watt, 12 V, 4000 K neutralweiß
- 85 Lumen/Watt
- 200 mm Zuleitung, 1800 mm Verbindungsleitung mit Ministecksystem

#### Set-2,-3,-5 mit Schalter bestehend aus:

- 1, 2 oder 4 Einzelleuchten ohne Schalter (7062364)
- 1 Einzelleuchte mit Schalter (7062365)
- 1 LED Konverter 20 (7062309)
- erweiterbar auf 6 Leuchten

Dieses Produkt enthält eine Lichtquelle der Energieeffizienzklasse F.

<b>7062364</b> Einzelleuchte ohne Schalter, alufarbig	47,39	<b>56,39 €</b>
<b>7062365</b> Einzelleuchte m. S. D., alufarbig	57,90	<b>68,90 €</b>
<b>7062366</b> Set-2, alufarbig	127,56	<b>151,80 €</b>
<b>7062367</b> Set-3, alufarbig	157,23	<b>187,10 €</b>
<b>7062368</b> Set-5, alufarbig	232,69	<b>276,90 €</b>

#### Optionales Zubehör

<b>7061049</b> LED Verbindungsleitung, weiß, L 2000 mm	4,03	<b>4,80 €</b>
--	------	---------------

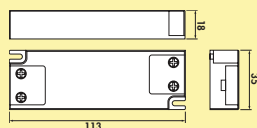

### LED Konverter 20



- 20 Watt, 12 VDC
- mit 6-fach Verteiler
- 2000 mm Netzanschlussleitung
- Anschlusswerte (Watt) der einzelnen Leuchten beachten

<b>7062309</b> grau	46,30	<b>55,10 €</b>
---------------------	-------	----------------



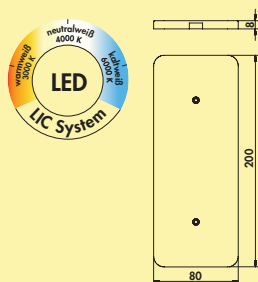

### Pure Farbwechsel LED



Unterbodenleuchte. Kunststoffgehäuse, transluzent weiß. Ausleuchtung ohne sichtbare LED-Punkte. Im ausgeschalteten Zustand ist der gesamte Leuchtenkörper aus transluzentem Kunststoff, weiß matt.

#### Einzelleuchte ohne Schalter

- Gehäuse durchschraubbar mit weißen Abdeckkappen
- 3,8 Watt, 12 V
- stufenlose Regelung der Lichtfarbe von **2700 K** warmweiß bis **6500 K** kaltweiß
- Memoryfunktion: die letzte Einstellung wird gespeichert
- Dimmfunktion: Helligkeit stufenlos dimmbar
- max. 80 Lumen/Watt bei **6500 K** kaltweiß
- Steckbuchsen für Ministecksystem im Leuchtengehäuse integriert
- 1800 mm Zuleitung mit Ministecksystem

#### Set-2,-3,-5 mit Schalter bestehend aus:

- 1, 2 oder 4 Einzelleuchten ohne Schalter (7063372)
- 1 Einzelleuchte mit Schalter (7063376)
- 1 LED Konverter 20 (7062309)

Design by STUDIO MORITZ PUTZIER, Köln.

Dieses Produkt enthält eine Lichtquelle der Energieeffizienzklasse G.

Die passenden Farbwechsel Funktionskonverter und Fernbedienungen für Einzelleuchte ohne Schalter finden Sie im Katalog 1 Seite 268–270/24 DE.

<b>7063372</b> Einzelleuchte ohne Schalter, LIC LED-System kompatibel, weiß matt	61,34	<b>72,99 €</b>
<b>7063376</b> Einzelleuchte mit Schalter, weiß matt	77,31	<b>92,00 €</b>
<b>7063377</b> Set-2, weiß matt	177,31	<b>211,00 €</b>
<b>7063378</b> Set-3, weiß matt	239,50	<b>285,01 €</b>
<b>7063379</b> Set-5, weiß matt	362,18	<b>430,99 €</b>
<b>Optionales Zubehör</b>		
<b>7061049</b> LED Verbindungsleitung, weiß, L 2000 mm	4,03	<b>4,80 €</b>

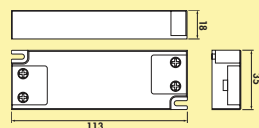

### LED Konverter 20



- 20 Watt, 12 VDC
- mit 6-fach Verteiler
- 2000 mm Netzanschlussleitung
- Anschlusswerte (Watt) der einzelnen Leuchten beachten

<b>7062309</b> grau	46,30	<b>55,10 €</b>
---------------------	-------	----------------



Lichttechnik

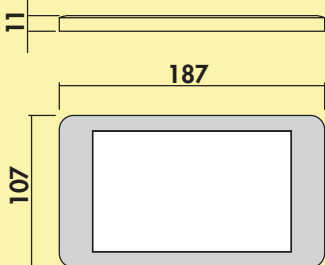

### Hull Farbwechsel LED



Unterbodenleuchte. Kunststoffgehäuse, transluzente Lichtstreu­scheibe, homogene Ausleuchtung ohne sichtbare LED-Punkte.

#### Einzelleuchte ohne Schalter

- 5,5 Watt, 12 V
- stufenlose Regelung der Lichtfarbe von **2700 K** warmweiß bis **6500 K** kaltweiß
- Memoryfunktion: die letzte Einstellung wird gespeichert
- Dimmfunktion: Helligkeit stufenlos dimmbar
- max. 74,5 Lumen/Watt bei **6500 K** kaltweiß
- 1800 mm Zuleitung mit Ministecksystem
- Anschluss an LED Konverter 30 (7061026)

#### Set-2,-3,-5 mit Farbwechsel LED Touch Schalter und Dimmer bestehend aus:

- 2, 3 oder 5 Einzelleuchten ohne Schalter (7061140)
- 1 Farbwechsel LED Touch Schalter und Dimmer (7061131)
- 1 LED Konverter 30 (7061026)

Dieses Produkt enthält eine Lichtquelle der Energieeffizienzklasse D.

Die passenden Farbwechsel Funktionskonverter und Fernbedienungen für Einzelleuchte ohne Schalter finden Sie im Katalog 1 Seite 268–270/24 DE.

<b>7061140</b> Einzelleuchte ohne Schalter, LIC LED-System kompatibel, edelstahlfarbig	93,45	<b>111,21 €</b>
<b>7061141</b> Set-2, edelstahlfarbig	278,49	<b>331,40 €</b>
<b>7061142</b> Set-3, edelstahlfarbig	370,08	<b>440,40 €</b>
<b>7061143</b> Set-5, edelstahlfarbig	549,75	<b>654,20 €</b>

#### Optionales Zubehör

<b>7061049</b> LED Verbindungsleitung, weiß, L 2000 mm	4,03	<b>4,80 €</b>
--	------	---------------

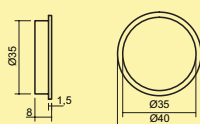

### Farbwechsel LED Touch Schalter und Dimmer



- für Farbwechsel LED
- stufenlose Regelung der Lichtfarbe von **2700 K** warmweiß bis **6500 K** kaltweiß
- Memoryfunktion: die letzte Farbeinstellung wird gespeichert
- Dimmfunktion: Helligkeit in drei Stufen dimmbar
- 12 V/24 V, 2,5 A
- 1000/2000 mm Zuleitung mit Ministecksystem

<b>7061131</b> edelstahlfarbig	56,89	<b>67,70 €</b>
--------------------------------	-------	----------------

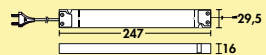

### LED Konverter 30



- 30 Watt, 12 VDC
- mit 6-fach Verteiler
- 2000 mm Netzanschlussleitung
- Anschlusswerte (Watt) der einzelnen Leuchten beachten

7061026 grau	64,29	76,51 €
--------------	-------	---------



Lichttechnik

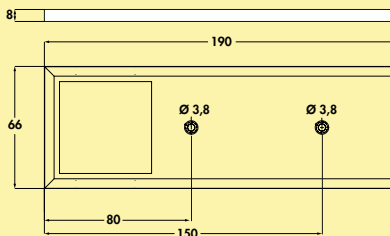

### Intorno L Farbwechsel LED



Unterbodenleuchte. Kunststoffgehäuse, 25 Power LEDs.

#### Einzelleuchte ohne Schalter

- 2 Watt, 24 V
- stufenlose Regelung der Lichtfarbe von **2700 K** warmweiß bis **6500 K** kaltweiß
- Memoryfunktion: die letzte Einstellung wird gespeichert
- Dimmfunktion: Helligkeit stufenlos dimmbar
- 80 Lumen/Watt bei **6500 K** kaltweiß
- 2000 mm Zuleitung
- Bauhöhe 8 mm

#### Set-2,-3 mit Farbwechsel LED Touch Schalter und Dimmer bestehend aus:

- 2 oder 3 Einzelleuchten ohne Schalter (7061170)
- 1 Farbwechsel LED Touch Schalter und Dimmer (7061131)
- 1 LED Konverter 24 E (7061169)
- erweiterbar auf 6 Leuchten

Dieses Produkt enthält eine Lichtquelle der Energieeffizienzklasse G.

7061170 Einzelleuchte ohne Schalter, edelstahlfarbig	50,50	<b>60,10 €</b>
7061171 Set-2, edelstahlfarbig	181,43	<b>215,90 €</b>
7061172 Set-3, edelstahlfarbig	229,08	<b>272,61 €</b>

#### Optionales Zubehör

7061049 LED Verbindungsleitung, weiß, L 2000 mm	4,03	<b>4,80 €</b>
---	------	---------------

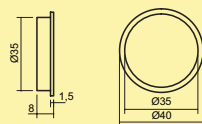

### Farbwechsel LED Touch Schalter und Dimmer



- für Farbwechsel LED
- stufenlose Regelung der Lichtfarbe von **2700 K** warmweiß bis **6500 K** kaltweiß
- Memoryfunktion: die letzte Farbeinstellung wird gespeichert
- Dimmfunktion: Helligkeit in drei Stufen dimmbar
- 12 V/24 V, 2,5 A
- 1000/2000 mm Zuleitung mit Ministecksystem

7061131 edelstahlfarbig	56,89	<b>67,70 €</b>
-------------------------	-------	----------------

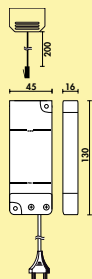

### LED Konverter 24 E



- 15 Watt, 24 VDC
- mit 6-fach Verteiler
- 2000 mm Netzanschlussleitung
- Anschlusswerte der einzelnen Leuchten sind zu beachten (Watt)

7061169 weiß	45,21	<b>53,80 €</b>
--------------	-------	----------------

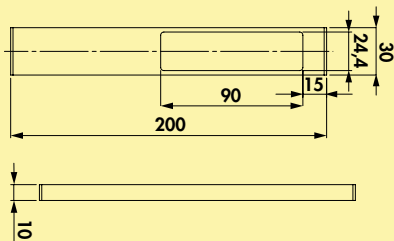

### Stretto Farbwechsel LED



Unterbodenleuchte. Aluminiumgehäuse, transluzente Lichtstreuhscheibe, Ausleuchtung ohne sichtbare LED-Punkte mit Farbwechsel.

#### Einzelleuchte ohne Schalter

- 3 Watt, 12 V
- stufenlose Regelung der Lichtfarbe von **2700 K** warmweiß bis **6500 K** kaltweiß
- Memoryfunktion: die letzte Einstellung wird gespeichert
- Dimmfunktion: Helligkeit stufenlos dimmbar
- max. 85 Lumen/Watt bei **6500 K** kaltweiß
- 1800 mm Zuleitung mit Ministecksystem
- LIC LED-System kompatibel

Dieses Produkt enthält eine Lichtquelle der Energieeffizienzklasse G.

Weitere Farbwechsel Funktionskonverter und Fernbedienungen für Einzelleuchte ohne Schalter finden Sie im Katalog 1 Seite 268–270/24.

7062206 Einzelleuchte ohne Schalter, edelstahlfarbig	55,21	65,70 €
--	-------	---------

#### Optionales Zubehör

7061049 LED Verbindungsleitung, weiß, L 2000 mm	4,03	4,80 €
---	------	--------

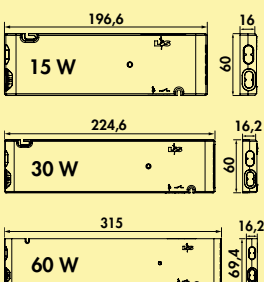
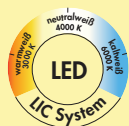

### FW-Funktionskonverter



Der FW-Funktionskonverter für Farbwechsel-Lichtsysteme.

- weiß
- 12 VDC
- max. 36 Watt Belastung je Steckplatz am Konverter
- 2000 mm Netzanschlussleitung
- **schaltbar per Bluetooth-App (Modul 3) oder per optional erhältlicher Funkfernbedienung**

7061286 Modul 2 (Funk), 15 W, 4-fach Verteiler	95,21	113,30 €
--	-------	----------

7061271 Modul 2 (Funk), 30 W, 6-fach Verteiler	121,26	144,30 €
--	--------	----------

7061273 Modul 2 (Funk), 60 W, 6-fach Verteiler	152,69	181,70 €
--	--------	----------

7061287 Modul 3 (Bluetooth + Funk), 15 W, 4-fach Verteiler	127,56	151,80 €
--	--------	----------

7061281 Modul 3 (Bluetooth + Funk), 30 W, 6-fach Verteiler	156,30	186,00 €
--	--------	----------

7061283 Modul 3 (Bluetooth + Funk), 60 W, 6-fach Verteiler	188,66	224,51 €
--	--------	----------

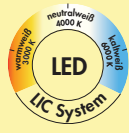

### 1-Kanal Farbwechsel Fernbedienung



- stufenlose Einstellung der Lichttemperatur
- Dimmfunktion
- Auto Memory: Helligkeits- und Lichttemperatureinstellung bleiben gespeichert
- eine Steuerung kann für verschiedene Farbwechsel Konverter verwendet werden
- 8 x 90 x 50 mm (H x L x B)

7061285 weiß	53,61	63,80 €
--------------	-------	---------



### 230 Volt Verbindungsleitung



Zum Verbinden mehrerer FW-Funktionskonverter.

7061284 L 300 mm, weiß	3,28	3,90 €
7061279 L 1000 mm, weiß	5,46	6,50 €



### Verteiler 6-fach

- für 12 VDC
- mit 200 mm Zuleitung

7061244 schwarz	6,97	8,29 €
-----------------	------	--------

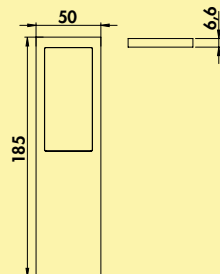

### Livello Farbwechsel LED



Unterbodenleuchte. Aluminiumgehäuse, Ausleuchtung ohne sichtbare LED-Punkte.

#### Einzelleuchte ohne oder mit Schalter

- 4 Watt, 12 V
- stufenlose Regelung der Lichtfarbe von **2700 K** warmweiß bis **6500 K** kaltweiß
- Memoryfunktion: die letzte Einstellung wird gespeichert
- Dimmfunktion: Helligkeit stufenlos dimmbar
- max. 85 Lumen/Watt bei **6500 K** kaltweiß
- 1800 mm Zuleitung mit Ministecksystem

#### Set-2,-3,-5 mit Schalter bestehend aus:

- 1, 2 oder 4 Einzelleuchten ohne Schalter (7062320/7062330)
- 1 Einzelleuchte mit Schalter (7062321/7062331)
- 1 LED Konverter 20 (7062309)
- erweiterbar auf 5 Leuchten

**Dieses Produkt enthält eine Lichtquelle der Energieeffizienzklasse F.**

Weitere Farbwechsel Funktionskonverter und Fernbedienungen für Einzelleuchte ohne Schalter finden Sie im Katalog 1 Seite 268–270/24 DE.

<b>7062320</b> Einzelleuchte ohne Schalter, LIC LED-System kompatibel, alufarbig	68,74	<b>81,80 €</b>
<b>7062321</b> Einzelleuchte mit Schalter, alufarbig	83,61	<b>99,50 €</b>
<b>7062322</b> Set-2, alufarbig	177,90	<b>211,70 €</b>
<b>7062323</b> Set-3, alufarbig	232,69	<b>276,90 €</b>
<b>7062325</b> Set-5, alufarbig	332,35	<b>395,50 €</b>

<b>7062330</b> Einzelleuchte ohne Schalter, LIC LED-System kompatibel, schwarz	68,74	<b>81,80 €</b>
<b>7062331</b> Einzelleuchte mit Schalter, schwarz	83,61	<b>99,50 €</b>
<b>7062332</b> Set-2, schwarz	177,90	<b>211,70 €</b>
<b>7062333</b> Set-3, schwarz	232,69	<b>276,90 €</b>
<b>7062335</b> Set-5, schwarz	332,35	<b>395,50 €</b>

#### Optionales Zubehör

<b>7061049</b> LED Verbindungsleitung, weiß, L 2000 mm	4,03	<b>4,80 €</b>
--	------	---------------

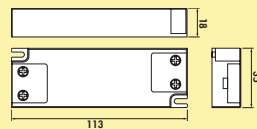

### LED Konverter 20



- 20 Watt, 12 VDC
- mit 6-fach Verteiler
- 2000 mm Netzanschlussleitung
- Anschlusswerte (Watt) der einzelnen Leuchten beachten

<b>7062309</b> grau	46,30	<b>55,10 €</b>
---------------------	-------	----------------

Lichttechnik



# LUMICA®

## Ein- und Aufbauleuchten

Perfekte Lichtausbeute  
auf kleinstem Raum



■ Slash LED	Seite 316
Slash E LED	Seite 317
Need LED	Seite 318
Anelli LED	Seite 319–320
LED Platine	Seite 321
Kronos Farbwechsel LED	Seite 322
Unika 1/2/3/4	
Farbwechsel LED	Seite 323–325
Nova Plus	
Farbwechsel LED	Seite 326–327
Riflettore	
Farbwechsel LED	Seite 328
Anelli Farbwechsel LED	Seite 329–330

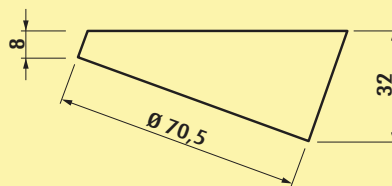

### Slash LED



Aufbauleuchte. Aluminiumgehäuse, Ausleuchtung ohne sichtbare LED-Punkte.

#### Einzelleuchte ohne Schalter

- 3 Watt, 12 V, 3000 K warmweiß
- 120 Lumen/Watt
- 2000 mm Zuleitung, lässt sich problemlos vom Leuchtengehäuse trennen

#### Set-2,-3,-5 ohne Schalter bestehend aus:

- 2, 3 oder 5 Einzelleuchten ohne Schalter (7063200/7063201)
- 1 LED Konverter 6 (7062211)
- erweiterbar auf 5 Leuchten

Dieses Produkt enthält eine Lichtquelle der Energieeffizienzklasse G.

7063200	Einzelleuchte ohne Schalter, edelstahlfarbig	38,67	46,02 €
7063268	Set-2, edelstahlfarbig	97,90	116,50 €
7063263	Set-3, edelstahlfarbig	138,07	164,30 €
7063265	Set-5, edelstahlfarbig	214,96	255,80 €

7063201	Einzelleuchte ohne Schalter, schwarz	40,53	48,23 €
7063212	Set-2, schwarz	103,11	122,70 €
7063213	Set-3, schwarz	144,20	171,60 €
7063215	Set-5, schwarz	223,70	266,20 €

#### Optionales Zubehör

7061049	LED Verbindungsleitung, weiß, L 2000 mm	4,03	4,80 €
---------	---	------	--------



### Slash E LED



Einbauleuchte. Kunststoffgehäuse, Ausleuchtung ohne sichtbare LED-Punkte.

#### Einzelleuchte ohne Schalter

- 3 Watt, 12 V, 3000 K warmweiß
- 120 Lumen/Watt
- 2000 mm Zuleitung, lässt sich problemlos vom Leuchtengehäuse trennen
- Bohr-Ø 57 mm
- Einbautiefe 12 mm

Dieses Produkt enthält eine Lichtquelle der Energieeffizienzklasse G.

7063299	Einzelleuchte ohne Schalter, edelstahlfarbig	33,53	39,90 €
7063202	Einzelleuchte ohne Schalter, schwarz	34,54	41,10 €

#### Optionales Zubehör

7061049	LED Verbindungsleitung, weiß, L 2000 mm	4,03	4,80 €
---------	---	------	--------

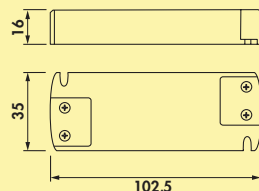

### LED Konverter 6



- 15 Watt, 12 VDC
- mit 9-fach Verteiler
- 2000 mm Netzanschlussleitung
- Anschlusswerte (Watt) der einzelnen Leuchten beachten

7062211	weiß	38,49	45,80 €
---------	------	-------	---------

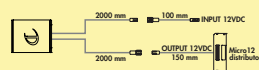

### LED Touch Schalter



- mit 10-fach Verteiler
- 2000 mm Zuleitung
- 2000 mm Verbindungsleitung
- geeignet für 12 V und 24 VDC
- Dimmfunktion: Helligkeit stufenlos dimmbar

7062189	silberfarbig	42,44	50,50 €
---------	--------------	-------	---------

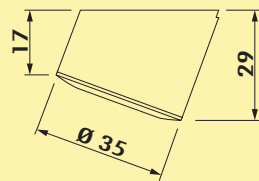

### Slash Schalter



- Berührungsloser Schalter.
- für alle LED Konverter und Niedervolt-Trafos
  - besondere Empfehlung für alle Slash Leuchten
  - 2000 mm Netzanschlussleitung mit Euroflachstecker
  - 500 mm Zuleitung mit Euroflachkupplung
  - 2000 mm Sensorleitung

7062094	Edelstahl	78,49	93,40 €
---------	-----------	-------	---------



Lichttechnik

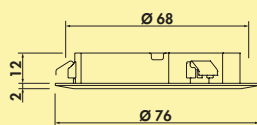

### Need LED



Einbauleuchte. Aluminiumgehäuse, Ausleuchtung ohne sichtbare LED-Punkte.

#### Einzelleuchte ohne Schalter

- 3 Watt, 12 V, 4300 K neutralweiß
- 130 Lumen/Watt
- 2000 mm Zuleitung, lässt sich problemlos vom Leuchtengehäuse trennen
- Bohr-Ø 68 mm, Einbautiefe 12 mm

**Dieses Produkt enthält eine Lichtquelle der Energieeffizienzklasse G.**

Die passenden Schalter finden Sie im Katalog 1 Seite 399/24 DE.

7063276 Einzelleuchte o. Schalter, edelstahlfarbig	40,00	47,60 €
--	-------	---------

#### Optionales Zubehör

7061049 LED Verbindungsleitung, weiß, L 2000 mm	4,03	4,80 €
---	------	--------

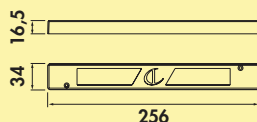

### LED Konverter 2



- 30 Watt, 12 VDC
- mit 9-fach Verteiler
- 2000 mm Netzanschlussleitung
- Anschlusswerte (Watt) der einzelnen Leuchten beachten

7062218 weiß	51,93	61,80 €
--------------	-------	---------



### LED Touch Schalter



- mit 10-fach Verteiler
- 2000 mm Zuleitung
- 2000 mm Verbindungsleitung
- geeignet für 12 V und 24 VDC
- Dimmfunktion: Helligkeit stufenlos dimmbar

7062189 silberfarbig	42,44	50,50 €
----------------------	-------	---------

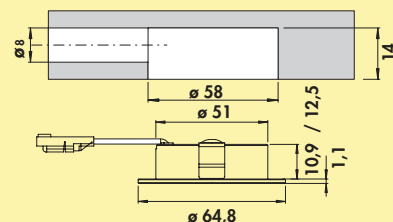
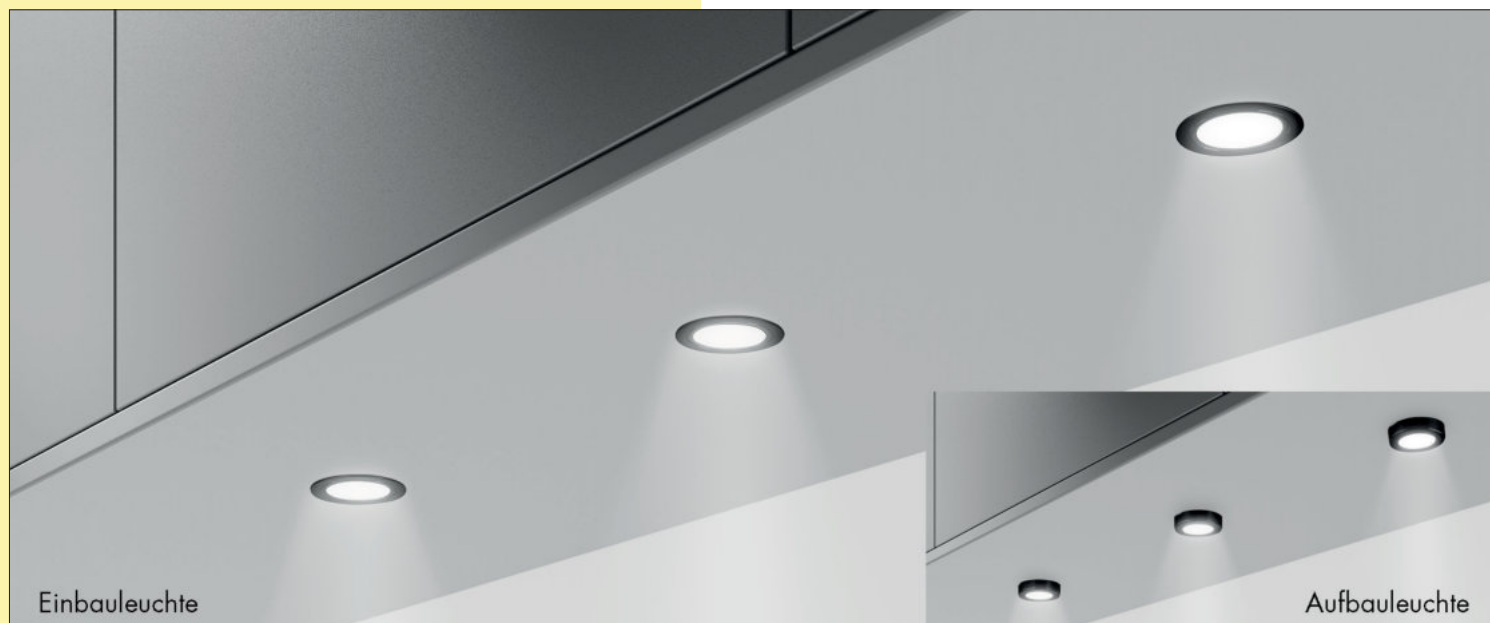

### Anelli LED edelstahlfarbig



Einbauleuchte. Aluminiumgehäuse, Ausleuchtung ohne sichtbare LED-Punkte.

#### Einzelleuchte ohne Schalter

- 4 Watt, 12 V, zwei Farbbereiche: **4000 K** neutralweiß, **3000 K** warmweiß
- 62 Lumen/Watt
- 2000 mm Zuleitung
- Bohr-Ø 58 mm

#### Set-2,-3,-5 ohne Schalter bestehend aus:

- 2, 3 oder 5 Einzelleuchten ohne Schalter (7061324/7063358)
- 1 LED Konverter 20 (7062309)
- erweiterbar auf 5 Leuchten

**Dieses Produkt enthält eine Lichtquelle der Energieeffizienzklasse F.**

Die passenden Schalter finden Sie im Katalog 1 Seite 399/24 DE.

<b>7061324</b> Einzelleuchte ohne Schalter, <b>4000 K</b> neutralweiß	31,76	<b>37,79 €</b>
<b>7061326</b> Set-2, <b>4000 K</b> neutralweiß	91,60	<b>109,00 €</b>
<b>7061328</b> Set-3, <b>4000 K</b> neutralweiß	127,56	<b>151,80 €</b>
<b>7061330</b> Set-5, <b>4000 K</b> neutralweiß	193,11	<b>229,80 €</b>

<b>7063358</b> Einzelleuchte ohne Schalter, <b>3000 K</b> warmweiß	31,76	<b>37,79 €</b>
<b>7063360</b> Set-2, <b>3000 K</b> warmweiß	91,60	<b>109,00 €</b>
<b>7063362</b> Set-3, <b>3000 K</b> warmweiß	127,56	<b>151,80 €</b>
<b>7063364</b> Set-5, <b>3000 K</b> warmweiß	193,11	<b>229,80 €</b>

#### Optionales Zubehör

<b>7061049</b> LED Verbindungsleitung, weiß, L 2000 mm	4,03	<b>4,80 €</b>
<b>7061322</b> Anelli Aufbauring, edelstahlfarbig, 15 mm	4,12	<b>4,90 €</b>

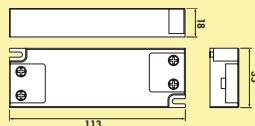

### LED Konverter 20



- 20 Watt, 12 VDC
- mit 6-fach Verteiler
- 2000 mm Netzanschlussleitung
- Anschlusswerte (Watt) der einzelnen Leuchten beachten

<b>7062309</b> grau	46,30	<b>55,10 €</b>
---------------------	-------	----------------

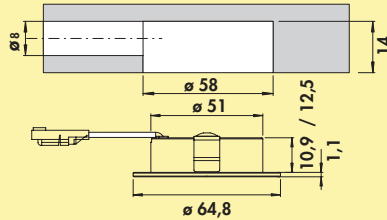

### Anelli LED schwarz matt



Einbauleuchte. Aluminiumgehäuse, Ausleuchtung ohne sichtbare LED-Punkte.

#### Einzelleuchte ohne Schalter

- 4 Watt, 12 V, zwei Farbbereiche: **4000 K** neutralweiß, **3000 K** warmweiß
- 62 Lumen/Watt
- 2000 mm Zuleitung
- Bohr-Ø 58 mm

#### Set-2,-3,-5 ohne Schalter bestehend aus:

- 2, 3 oder 5 Einzelleuchten ohne Schalter (7061325/7063359)
- 1 LED Konverter 20 (7062309)
- erweiterbar auf 5 Leuchten

Dieses Produkt enthält eine Lichtquelle der Energieeffizienzklasse F.

Die passenden Schalter finden Sie im Katalog 1 Seite 399/24 DE.

<b>7061325</b> Einzelleuchte ohne Schalter, <b>4000 K</b> neutralweiß	31,76	<b>37,79 €</b>
<b>7061327</b> Set-2, <b>4000 K</b> neutralweiß	91,60	<b>109,00 €</b>
<b>7061329</b> Set-3, <b>4000 K</b> neutralweiß	127,56	<b>151,80 €</b>
<b>7061331</b> Set-5, <b>4000 K</b> neutralweiß	193,11	<b>229,80 €</b>

<b>7063359</b> Einzelleuchte ohne Schalter, <b>3000 K</b> warmweiß	31,76	<b>37,79 €</b>
<b>7063361</b> Set-2, <b>3000 K</b> warmweiß	91,60	<b>109,00 €</b>
<b>7063363</b> Set-3, <b>3000 K</b> warmweiß	127,56	<b>151,80 €</b>
<b>7063365</b> Set-5, <b>3000 K</b> warmweiß	193,11	<b>229,80 €</b>

#### Optionales Zubehör

<b>7061049</b> LED Verbindungsleitung, weiß, L 2000 mm	4,03	<b>4,80 €</b>
<b>7061323</b> Anelli Aufbauring, schwarz matt, 15 mm	4,12	<b>4,90 €</b>

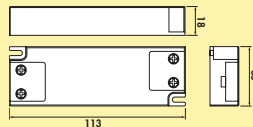

### LED Konverter 20



- 20 Watt, 12 VDC
- mit 6-fach Verteiler
- 2000 mm Netzanschlussleitung
- Anschlusswerte (Watt) der einzelnen Leuchten beachten

<b>7062309</b> grau	46,30	<b>55,10 €</b>
---------------------	-------	----------------



### LED Platine

Einfacher Austausch bestehender Halogenlampen gegen moderne LED-Lichttechnik. Mit der LED-Platine können alte G4 Stiftsockel-Halogenlampen in vorhandenen Strahlergehäusen einfach und schnell ausgetauscht werden. Der vorhandene 12 Volt Transformator kann weiter verwendet werden.

Einfach das Abdeckglas des Strahlers entfernen, die Halogenlampe aus der Fassung ziehen, das neue LED-Leuchtmittel einstecken und das Abdeckglas wieder einsetzen. Fertig. Transformator und Fassung bleiben unverändert.

Der Austausch der alten 20 Watt Halogenlampe gegen die wartungsfreie, langlebige 2 Watt starke Multichip-LED-Leuchte spart sofort 18 Watt Strom pro einzelner Leuchte.



### LED Platine



LED Leuchtmittel. Mit G4-Stiftsockel, Strahlungswinkel 100°, UV und IR freies Licht, IP20.

- einfache Umrüstung bestehender Halogenleuchten, Transformator und Fassung bleiben unverändert
- geringer Stromverbrauch
- 2 Watt, 12/24 V
- 80 Lumen/Watt

**Dieses Produkt enthält eine Lichtquelle der Energieeffizienzklasse E.**

Durch falsche Verpohlung (+/-) der Installation kann es nach dem Austausch vereinzelt zu Funktionsstörungen (blinken oder flackern) der Platine kommen.

<b>7061046 4000 K</b> neutralweiß	13,28	<b>15,80 €</b>
-----------------------------------	-------	----------------



Lichttechnik

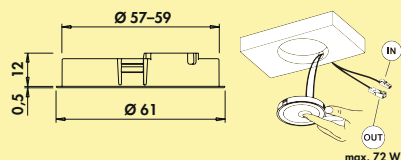

### Kronos Farbwechsel LED



Einbauleuchte. Kunststoffgehäuse, rund, Ausleuchtung ohne sichtbare LED-Punkte mit integriertem Touch Schalter.

#### Einzelleuchte ohne Schalter oder mit LED Touch Schalter und Dimmer (m. LED Touch S. D.)

- 2,8 Watt, 24 V
- Einstellung der Lichtfarbe auf **2700 K** warmweiß oder **3900 K** neutralweiß
- Memoryfunktion: die letzte Einstellung wird gespeichert
- Dimmfunktion: Helligkeit stufenlos dimmbar
- max. 80 Lumen/Watt
- 2000 mm Zuleitung
- Bohr-Ø 57–59 mm, Einbautiefe 12 mm
- Anschluss an LED Konverter 2430 (7062250)

**Dieses Produkt enthält eine Lichtquelle der Energieeffizienzklasse E.**

<b>7063367</b> Einzelleuchte m. LED Touch S. D., schwarz matt	100,84	<b>120,00 €</b>
<b>7063366</b> Einzelleuchte ohne Schalter, schwarz matt	47,06	<b>56,00 €</b>

#### Optionales Zubehör

<b>7062252</b> LED Verbindungsleitung 24, weiß, L 2000 mm	4,71	<b>5,60 €</b>
---	------	---------------

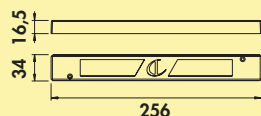

### LED Konverter 2430



- 30 Watt, 24 VDC
- mit 9-fach Verteiler
- 2000 mm Netzanschlussleitung
- Anschlusswerte (Watt) der einzelnen Leuchten beachten

<b>7062250</b> weiß	61,43	<b>73,10 €</b>
---------------------	-------	----------------



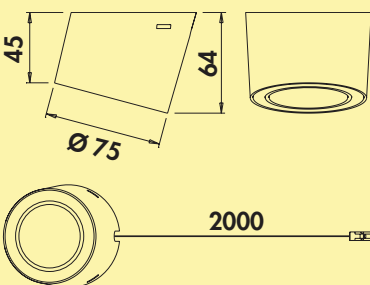
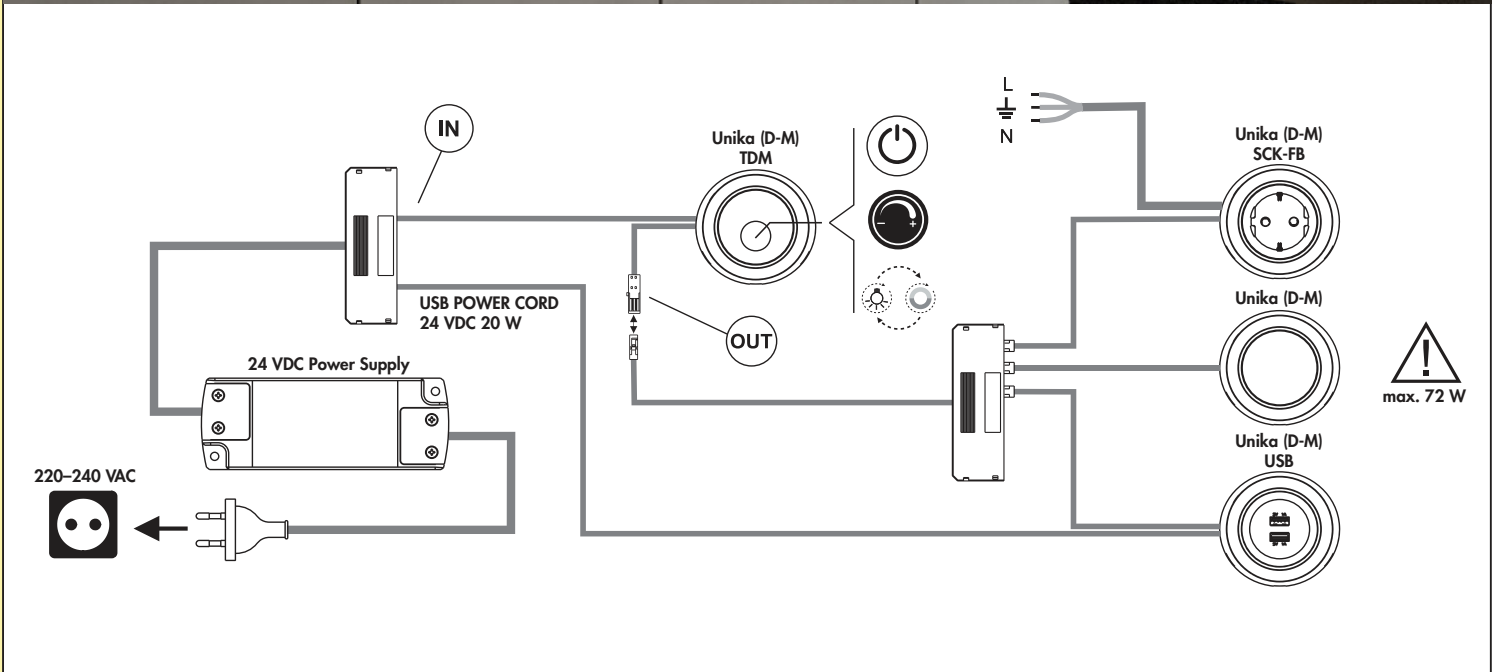

### Unika 1 Farbwchsel LED



Aufbauleuchte. Kunststoffgehäuse, rund, Ausleuchtung ohne sichtbare LED-Punkte.

- 4,5 Watt, 24 V
- Einstellung der Lichtfarbe auf **2700 K** warmweiß oder **3900 K** neutralweiß (nur in Verbindung mit Unika 2 LED Touch Schalter und Dimmer, 7063369)
- Memoryfunktion: die letzte Einstellung wird gespeichert
- Dimmfunktion: Helligkeit stufenlos dimmbar
- max. 80 Lumen/Watt
- 2000 mm Zuleitung
- Anschluss an LED Konverter 2430 (7062250)

**Dieses Produkt enthält eine Lichtquelle der Energieeffizienzklasse E.**

<b>7063368</b> Einzelleuchte ohne Schalter, schwarz matt	65,55	<b>78,00 €</b>
--	-------	----------------

#### Optionales Zubehör

<b>7062252</b> LED Verbindungsleitung 24, weiß, L 2000 mm	4,71	<b>5,60 €</b>
---	------	---------------

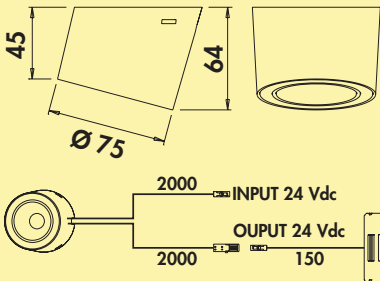

### Unika 2 Farbwechsel LED



Aufbauleuchte. Kunststoffgehäuse, rund, Ausleuchtung ohne sichtbare LED-Punkte mit **integriertem** Touch Schalter.

#### Einzelleuchte mit LED Touch Schalter und Dimmer (m. LED Touch S. D.)

- 4,5 Watt, 24 V
- Einstellung der Lichtfarbe auf **2700 K** warmweiß oder **3900 K** neutralweiß
- Memoryfunktion: die letzte Einstellung wird gespeichert
- Dimmfunktion: Helligkeit stufenlos dimmbar
- max. 80 Lumen/Watt
- 2000 mm Zuleitung
- Anschluss an LED Konverter 2430 (7062250)

**Dieses Produkt enthält eine Lichtquelle der Energieeffizienzklasse E.**

<b>7063369</b> Einzelleuchte m. LED Touch S. D., schwarz matt	126,05	<b>150,00 €</b>
---	--------	-----------------

#### Optionales Zubehör

<b>7062252</b> LED Verbindungsleitung 24, weiß, L 2000 mm	4,71	<b>5,60 €</b>
---	------	---------------

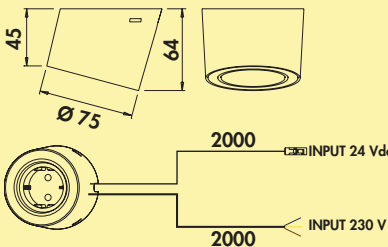

### Unika 3 Farbwechsel LED



Aufbauleuchte. Kunststoffgehäuse, rund, Ausleuchtung ohne sichtbare LED-Punkte mit **integrierter** Steckdose.

- 4,5 Watt, 24 V
- Einstellung der Lichtfarbe auf **2700 K** warmweiß oder **3900 K** neutralweiß (nur in Verbindung mit Unika 2 LED Touch Schalter und Dimmer, 7063369)
- Memoryfunktion: die letzte Einstellung wird gespeichert
- Dimmfunktion: Helligkeit stufenlos dimmbar
- max. 80 Lumen/Watt
- Steckdose 240 V/16 A
- 2000 mm Zuleitung
- Anschluss an LED Konverter 2430 (7062250)

**Dieses Produkt enthält eine Lichtquelle der Energieeffizienzklasse E.**

<b>7063370</b> Einzelleuchte mit Schukosteckdose, schwarz matt	101,68	<b>121,00 €</b>
--	--------	-----------------

#### Optionales Zubehör

<b>7062252</b> LED Verbindungsleitung 24, weiß, L 2000 mm	4,71	<b>5,60 €</b>
---	------	---------------

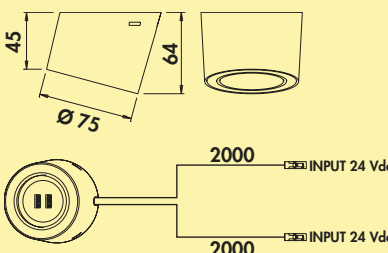

### Unika 4 Farbwechsel LED



Aufbauleuchte. Kunststoffgehäuse, rund, Ausleuchtung ohne sichtbare LED-Punkte mit **integriertem** Doppel-USB Charger.

- Leuchte 4,5 Watt, 24 V
- USB 20 Watt, 24 V
- Einstellung der Lichtfarbe auf **2700 K** warmweiß oder **3900 K** neutralweiß (nur in Verbindung mit Unika 2 LED Touch Schalter und Dimmer, 7063369)
- Memoryfunktion: die letzte Einstellung wird gespeichert
- Dimmfunktion: Helligkeit stufenlos dimmbar
- max. 80 Lumen/Watt
- 2 x USB Charger Typ A, 5 VDC, IA/I out: 2 x 1000 mA
- 2000 mm Zuleitung, 2 x 24 V
- Anschluss an LED Konverter 2430 (7062250)

**Dieses Produkt enthält eine Lichtquelle der Energieeffizienzklasse E.**

**Bitte die 20 Watt Charger-Leistung des Konverters berücksichtigen.**

<b>7063371</b> Einzelleuchte mit 2-fach USB A, schwarz matt	111,76	<b>132,99 €</b>
---	--------	-----------------

#### Optionales Zubehör

<b>7062252</b> LED Verbindungsleitung 24, weiß, L 2000 mm	4,71	<b>5,60 €</b>
---	------	---------------

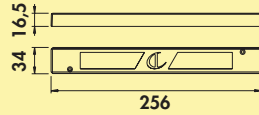

### LED Konverter 2430



- 30 Watt, 24 VDC
- mit 9-fach Verteiler
- 2000 mm Netzanschlussleitung
- Anschlusswerte (Watt) der einzelnen Leuchten beachten

7062250 weiß	61,43	73,10 €
--------------	-------	---------

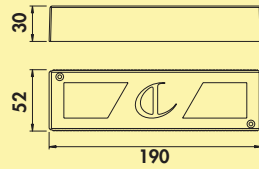

### LED Konverter 2460



- 60 Watt, 24 VDC
- mit 9-fach Verteiler
- 2000 mm Netzanschlussleitung
- Anschlusswerte (Watt) der einzelnen Leuchten beachten

7062251 weiß	79,50	94,61 €
--------------	-------	---------

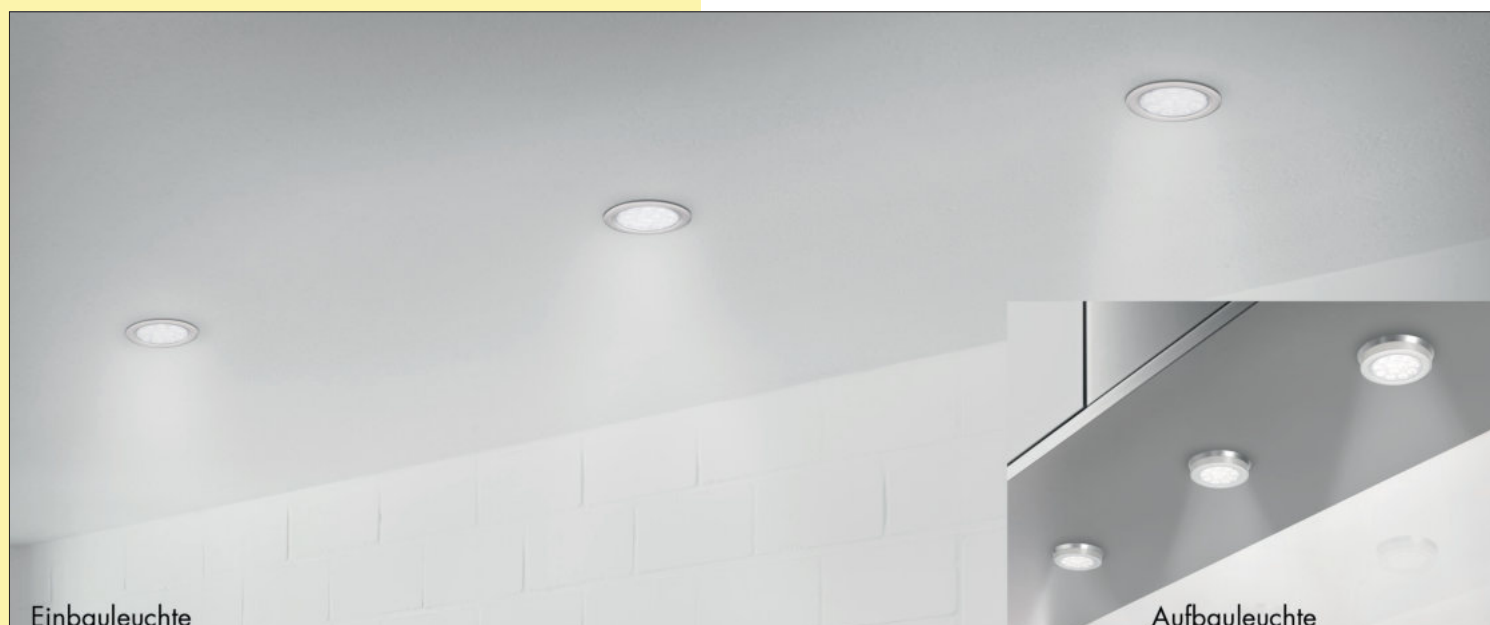

Einbauleuchte

Aufbauleuchte

Lichttechnik

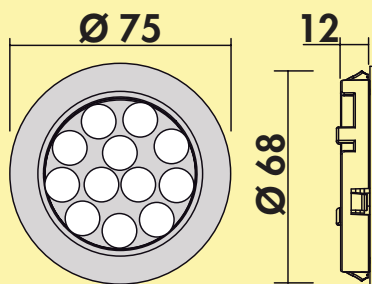

### Nova Plus Farbwechsel LED



Aufbauleuchte, Einbauleuchte, Deckenleuchte. Kunststoffgehäuse, rund, mit Power LEDs.

Durch Entfernen des Zwischenrings auch als Einbauleuchte zu verwenden.

#### Einzelleuchte ohne Schalter

- 3 Watt, 12 V
- stufenlose Regelung der Lichtfarbe von 2700 K warmweiß bis 6500 K kaltweiß
- Memoryfunktion: die letzte Einstellung wird gespeichert
- Dimmfunktion: Helligkeit stufenlos dimmbar
- max. 87 Lumen/Watt bei 6500 K kaltweiß
- 2000 mm Zuleitung mit Ministecksystem
- Bohr-Ø 68 mm, Einbautiefe 12 mm
- Anschluss an LED Konverter 12 (7061025)

Dieses Produkt enthält eine Lichtquelle der Energieeffizienzklasse G.

Die passenden Farbwechsel Funktionskonverter und Fernbedienungen für Einzelleuchte ohne Schalter finden Sie im Katalog 1 Seite 268–270/24 DE.

7061334 Einzelleuchte ohne Schalter, LIC LED-System kompatibel, edelstahlfarbig	59,16	70,40 €
--	-------	---------

#### Optionales Zubehör

7061049 LED Verbindungsleitung, weiß, L 2000 mm	4,03	4,80 €
---	------	--------

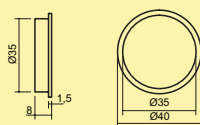

### Farbwechsel LED Touch Schalter und Dimmer



- für Farbwechsel LED
- stufenlose Regelung der Lichtfarbe von 2700 K warmweiß bis 6500 K kaltweiß
- Memoryfunktion: die letzte Farbeinstellung wird gespeichert
- Dimmfunktion: Helligkeit in drei Stufen dimmbar
- 12 V/24 V, 2,5 A
- 1000/2000 mm Zuleitung mit Ministecksystem

7061131 edelstahlfarbig	56,89	67,70 €
-------------------------	-------	---------

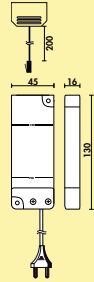

**LED Konverter 12**



- 15 Watt, 12 VDC
- mit 6-fach Verteiler
- 2000 mm Netzanschlussleitung
- Anschlusswerte (Watt) der einzelnen Leuchten beachten

<b>7061025</b> grau	44,45	<b>52,90 €</b>
---------------------	-------	----------------



Lichttechnik

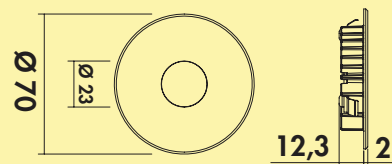

### Riflettore Farbwechsel LED



Einbauleuchte. Metallgehäuse.

#### Einzelleuchte ohne Schalter

- 2,9 Watt, 12 V
- stufenlose Regelung der Lichtfarbe von **2700 K** warmweiß bis **6500 K** kaltweiß
- Dimmfunktion: Helligkeit stufenlos dimmbar
- max. 87 Lumen/Watt bei **6500 K** kaltweiß
- 2000 mm Zuleitung mit Ministecksystem
- Bohr-Ø 55–58 mm
- Einbautiefe 12 mm
- Anschluss an LED Konverter 12 (7061025)
- LIC LED-System kompatibel

**Dieses Produkt enthält eine Lichtquelle der Energieeffizienzklasse F.**

Die passenden Farbwechsel Funktionskonverter und Fernbedienungen finden Sie im Katalog 1 Seite 268–270/24 DE.

7061333	Einzelleuchte ohne Schalter, edelstahlfarbig	34,03	40,50 €
7061332	Einzelleuchte ohne Schalter, schwarz matt	34,03	40,50 €

#### Optionales Zubehör

7061049	LED Verbindungsleitung, weiß, L 2000 mm	4,03	4,80 €
---------	---	------	--------

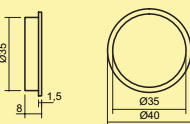

### Farbwechsel LED Touch Schalter und Dimmer



- für Farbwechsel LED
- stufenlose Regelung der Lichtfarbe von **2700 K** warmweiß bis **6500 K** kaltweiß
- Memoryfunktion: die letzte Farbeinstellung wird gespeichert
- Dimmfunktion: Helligkeit in drei Stufen dimmbar
- 12 V/24 V, 2,5 A
- 1000/2000 mm Zuleitung mit Ministecksystem

7061131	edelstahlfarbig	56,89	67,70 €
---------	-----------------	-------	---------

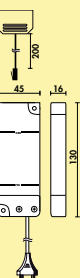

### LED Konverter 12



- 15 Watt, 12 VDC
- mit 6-fach Verteiler
- 2000 mm Netzanschlussleitung
- Anschlusswerte (Watt) der einzelnen Leuchten beachten

7061025	grau	44,45	52,90 €
---------	------	-------	---------



Einbauleuchte

Aufbauleuchte

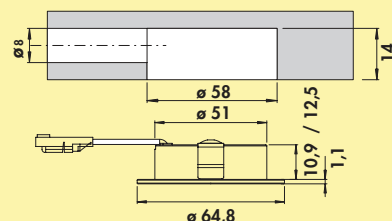

### Anelli Farbwechsel LED



Einbauleuchte. Aluminiumgehäuse. Ausleuchtung ohne sichtbare LED-Punkte.

#### Einzelleuchte ohne Schalter

- 4 Watt, 12 V
- stufenlose Regelung der Lichtfarbe von **2700 K** warmweiß bis **6500 K** kaltweiß
- Dimmfunktion: Helligkeit stufenlos dimmbar
- max. 85 Lumen/Watt bei **6500 K** kaltweiß
- 2000 mm Zuleitung mit Ministecksystem
- Bohr-Ø 58 mm
- Einbautiefe 14 mm
- Anschluss an LED Konverter 20 (7062309)
- LIC LED-System kompatibel

**Dieses Produkt enthält eine Lichtquelle der Energieeffizienzklasse F.**

Die passenden Farbwechsel Funktionskonverter und Fernbedienungen finden Sie im Katalog 1 Seite 268–270/24 DE.

<b>7061320</b> Einzelleuchte ohne Schalter, edelstahlfarbig	33,70	<b>40,10 €</b>
<b>7061321</b> Einzelleuchte ohne Schalter, schwarz matt	33,70	<b>40,10 €</b>

#### Optionales Zubehör

<b>7061049</b> LED Verbindungsleitung, weiß, L 2000 mm	4,03	<b>4,80 €</b>
<b>7061322</b> Anelli Aufbauring, edelstahlfarbig, 15 mm	4,12	<b>4,90 €</b>
<b>7061323</b> Anelli Aufbauring, schwarz matt, 15 mm	4,12	<b>4,90 €</b>

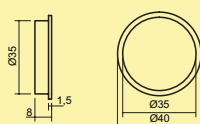

### Farbwechsel LED Touch Schalter und Dimmer



- für Farbwechsel LED
- stufenlose Regelung der Lichtfarbe von **2700 K** warmweiß bis **6500 K** kaltweiß
- Memoryfunktion: die letzte Farbeinstellung wird gespeichert
- Dimmfunktion: Helligkeit in drei Stufen dimmbar
- 12 V/24 V, 2,5 A
- 1000/2000 mm Zuleitung mit Ministecksystem

<b>7061131</b> edelstahlfarbig	56,89	<b>67,70 €</b>
--------------------------------	-------	----------------

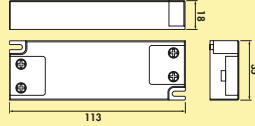

**LED Konverter 20**



- 20 Watt, 12 VDC
- mit 6-fach Verteiler
- 2000 mm Netzanschlussleitung
- Anschlusswerte (Watt) der einzelnen Leuchten beachten

<b>7062309</b> grau	46,30	<b>55,10 €</b>
---------------------	-------	----------------



# LUMICA® Lichtböden

Formschön beleuchtete  
Glasböden



■ Lista 30 LED

Seite 332

Lista 50 Farbwechsel LED

Seite 333–334

Duo Farbwechsel LED

Seite 335–336

Liente Farbwechsel LED

Wanboard

Seite 337–338

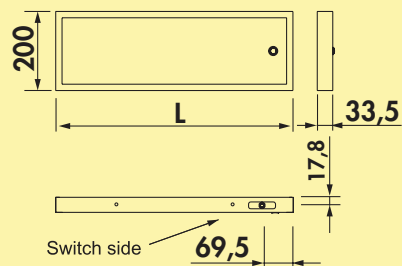

### Lista 30 LED



Lichtböden. Aluminiumgehäuse, **edelstahlfarbig** oder **schwarz matt**, Sicherheitsglas mattiert, mit LED Beleuchtung, gleichmäßige Ausleuchtung über die komplette Breite nach oben und unten, freihängende Anbringung bis zu einer Bodentiefe von 200 mm, Schrauben rückseitig unsichtbar zu montieren.

#### Lichtböden mit Schalter

- 4200 K neutralweiß
- 83 Lumen/Watt
- Schalter im unteren Glasboden integriert
- Konverter im Lichtboden integriert
- 2000 mm Netzanschlussleitung, Euroflachstecker lose beigelegt
- Kabelauslass Leuchtenrückseite rechts
- Tragkraft ca. 10 kg

**Dieses Produkt enthält eine Lichtquelle der Energieeffizienzklasse G.**

<b>7062065</b>	L 450 mm, 3,8 W, edelstahlfarbig	201,01	<b>239,20 €</b>
<b>7062066</b>	L 600 mm, 5,3 W, edelstahlfarbig	222,02	<b>264,20 €</b>
<b>7062067</b>	L 900 mm, 8,2 W, edelstahlfarbig	250,84	<b>298,50 €</b>
<b>7062068</b>	L 1200 mm, 11 W, edelstahlfarbig	299,75	<b>356,70 €</b>
<b>7062195</b>	L 450 mm, 3,8 W, schwarz matt	217,65	<b>259,00 €</b>
<b>7062196</b>	L 600 mm, 5,3 W, schwarz matt	238,57	<b>283,90 €</b>
<b>7062197</b>	L 900 mm, 8,2 W, schwarz matt	270,92	<b>322,39 €</b>
<b>7062198</b>	L 1200 mm, 11 W, schwarz matt	321,60	<b>382,70 €</b>

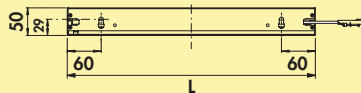
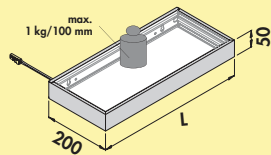
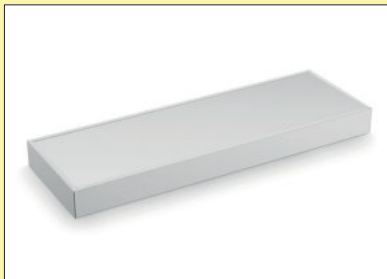
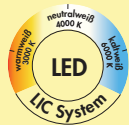

### Lista 50 Farbwechsel LED



Lichtboden. Aluminiumgehäuse, Sicherheitsglas mattiert, mit LED Beleuchtung, gleichmäßige Ausleuchtung über die komplette Breite nach oben und unten, freihängende Anbringung bis zu einer Bodentiefe von 200 mm, Schrauben rückseitig, unsichtbar zu montieren.

#### Lichtboden

- 12 V, IP20
- stufenlose Regelung der Lichtfarbe von **2700 K** warmweiß bis **6500 K** kaltweiß
- max. 64 Lumen/Watt bei **6500 K** kaltweiß
- 2000 mm Zuleitung mit Ministecksystem
- Kabelauslass Leuchtenrückseite links
- Tragkraft\* ca. 1 kg/100 mm
- inkl. Neigungsverstellung
- LIC LED-System kompatibel

**Dieses Produkt enthält eine Lichtquelle der Energieeffizienzklasse G.**

Die passenden Farbwechsel Funktionskonverter und Fernbedienungen finden Sie im Katalog 1 Seite 268–270/24 DE.

\*Tragkraft ist von der Wandbeschaffenheit abhängig, geeignetes Befestigungsmaterial für den jeweiligen Wandtyp muss verwendet werden.

<b>7062340</b>	L 450 mm, 3,1 W, edelstahlfarbig	242,52	<b>288,60 €</b>
<b>7062342</b>	L 600 mm, 4,3 W, edelstahlfarbig	274,87	<b>327,10 €</b>
<b>7062344</b>	L 900 mm, 6,6 W, edelstahlfarbig	346,72	<b>412,60 €</b>
<b>7062346</b>	L 1200 mm, 9 W, edelstahlfarbig	413,19	<b>491,70 €</b>
<b>7062341</b>	L 450 mm, 3,1 W, schwarz matt	268,57	<b>319,60 €</b>
<b>7062343</b>	L 600 mm, 4,3 W, schwarz matt	308,15	<b>366,70 €</b>
<b>7062345</b>	L 900 mm, 6,6 W, schwarz matt	383,61	<b>456,50 €</b>
<b>7062347</b>	L 1200 mm, 9 W, schwarz matt	431,18	<b>513,10 €</b>

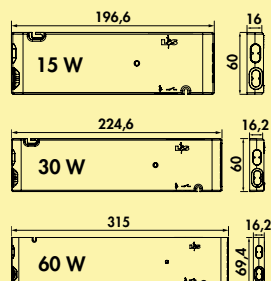
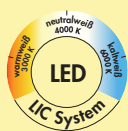

### FW-Funktionskonverter



Der FW-Funktionskonverter für Farbwechsel-Lichtsysteme.

- weiß
- 12 VDC
- max. 36 Watt Belastung je Steckplatz am Konverter
- 2000 mm Netzanschlussleitung
- **schaltbar per Bluetooth-App (Modul 3) oder per optional erhältlicher Funkfernbedienung**

<b>7061286</b> Modul 2 (Funk), 15 W, 4-fach Verteiler	95,21	<b>113,30 €</b>
<b>7061271</b> Modul 2 (Funk), 30 W, 6-fach Verteiler	121,26	<b>144,30 €</b>
<b>7061273</b> Modul 2 (Funk), 60 W, 6-fach Verteiler	152,69	<b>181,70 €</b>

<b>7061287</b> Modul 3 (Bluetooth + Funk), 15 W, 4-fach Verteiler	127,56	<b>151,80 €</b>
<b>7061281</b> Modul 3 (Bluetooth + Funk), 30 W, 6-fach Verteiler	156,30	<b>186,00 €</b>
<b>7061283</b> Modul 3 (Bluetooth + Funk), 60 W, 6-fach Verteiler	188,66	<b>224,51 €</b>



### 1-Kanal Farbwechsel Fernbedienung



- stufenlose Einstellung der Lichttemperatur
- Dimmfunktion
- Auto Memory: Helligkeits- und Lichttemperatureinstellung bleiben gespeichert
- eine Steuerung kann für verschiedene Farbwechsel Konverter verwendet werden
- 8 x 90 x 50 mm (H x L x B)

<b>7061285</b> weiß	53,61	<b>63,80 €</b>
---------------------	-------	----------------

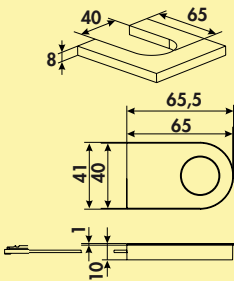
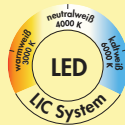

### Duo Farbwechsel LED



Einzelleuchte, Glasbodenleuchte. Zum Aufstecken auf Glasböden mit Metallfederklammer, LED Lichtabstrahlung 6 LED nach oben und 6 LED nach unten.

#### Einzelleuchte ohne Schalter

- 0,8 Watt, 12 VDC
- 60 Lumen/ Watt
- stufenlose Regelung der Lichtfarbe von **2700 K** warmweiß bis **6500 K** kaltweiß
- Dimmfunktion: Helligkeit stufenlos dimmbar
- 2000 mm Zuleitung mit Ministecksystem
- Plattenstärke 6–10 mm
- Abstrahlwinkel 60°
- LIC LED-System kompatibel

**Dieses Produkt enthält eine Lichtquelle der Energieeffizienzklasse E.**

Die passenden Farbwechsel Funktionskonverter und Fernbedienungen finden Sie im Katalog 1 Seite 268–270/24 DE.

7061079	Einzelleuchte ohne Schalter, edelstahlfarbig	25,21	30,00 €
7061088	Einzelleuchte ohne Schalter, schwarz matt	30,92	36,79 €

#### Optionales Zubehör

7061049	LED Verbindungsleitung, weiß, L 2000 mm	4,03	4,80 €
---------	---	------	--------

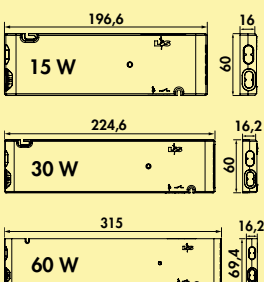

### FW-Funktionskonverter



Der FW-Funktionskonverter für Farbwechsel-Lichtsysteme.

- weiß
- 12 VDC
- max. 36 Watt Belastung je Steckplatz am Konverter
- 2000 mm Netzanschlussleitung
- **schaltbar per Bluetooth-App (Modul 3) oder per optional erhältlicher Funkfernbedienung**

7061286	Modul 2 (Funk), 15 W, 4-fach Verteiler	95,21	113,30 €
7061271	Modul 2 (Funk), 30 W, 6-fach Verteiler	121,26	144,30 €
7061273	Modul 2 (Funk), 60 W, 6-fach Verteiler	152,69	181,70 €

7061287	Modul 3 (Bluetooth + Funk), 15 W, 4-fach Verteiler	127,56	151,80 €
7061281	Modul 3 (Bluetooth + Funk), 30 W, 6-fach Verteiler	156,30	186,00 €
7061283	Modul 3 (Bluetooth + Funk), 60 W, 6-fach Verteiler	188,66	224,51 €



### 1-Kanal Farbwechsel Fernbedienung



- stufenlose Einstellung der Lichttemperatur
- Dimmfunktion
- Auto Memory: Helligkeits- und Lichttemperatureinstellung bleiben gespeichert
- eine Steuerung kann für verschiedene Farbwechsel Konverter verwendet werden
- 8 x 90 x 50 mm (H x L x B)

7061285 weiß	53,61	63,80 €
--------------	-------	---------



### 230 Volt Verbindungsleitung



Zum Verbinden mehrerer FW-Funktionskonverter.

7061284 L 300 mm, weiß	3,28	3,90 €
7061279 L 1000 mm, weiß	5,46	6,50 €



### Verteiler 6-fach

- für 12 VDC
- mit 200 mm Zuleitung

7061244 schwarz	6,97	8,29 €
-----------------	------	--------

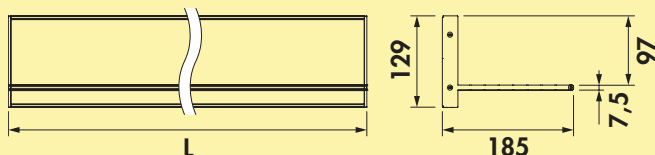
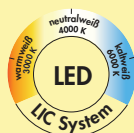
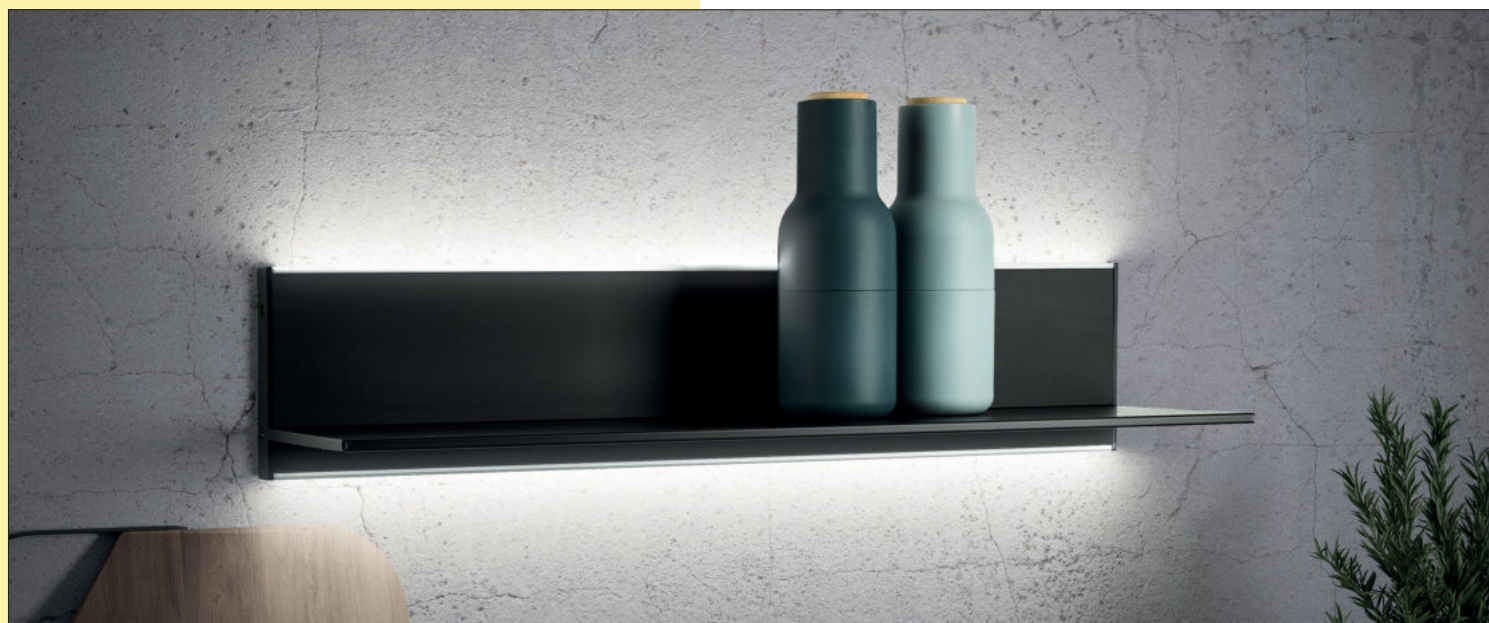

### Liente Farbwechsel LED Wandboard



Regalsystem. Aluminiumgehäuse. Beleuchtung oben und unten, 2 Montagevarianten.

- 12 V, IP20
- stufenlose Regelung der Lichtfarbe von **2700 K** warmweiß bis **6500 K** kaltweiß
- Memoryfunktion: die letzte Einstellung wird gespeichert
- Dimmfunktion: Helligkeit stufenlos dimmbar
- max. 85 Lumen/Watt bei **6500 K** kaltweiß
- **der 15 und 30 Watt Konverter kann im Wandboard integriert werden**
- 200 mm Zuleitung mit Ministecksystem
- Rückwandhöhe 129 mm
- Tiefe 185 mm
- Kabelauslass hinten links
- Tragkraft\* ca. 1 kg/100 mm
- inkl. Neigungsverstellung
- LIC LED-System kompatibel

**Dieses Produkt enthält eine Lichtquelle der Energieeffizienzklasse G.**

**Die passenden Farbwechsel Funktionskonverter und Fernbedienungen finden Sie im Katalog 1 Seite 268–270/24 DE.**

\*Tragkraft ist von der Wandbeschaffenheit abhängig, geeignetes Befestigungsmaterial für den jeweiligen Wandtyp muss verwendet werden.

<b>7062393</b> L 600 mm, 13,8 W, edelstahlfarbig	262,35	<b>312,20 €</b>
<b>7062394</b> L 900 mm, 21 W, edelstahlfarbig	362,02	<b>430,80 €</b>
<b>7062395</b> L 1200 mm, 28,2 W, edelstahlfarbig	453,61	<b>539,80 €</b>

<b>7062390</b> L 600 mm, 13,8 W, schwarz matt	278,49	<b>331,40 €</b>
<b>7062391</b> L 900 mm, 21 W, schwarz matt	393,45	<b>468,21 €</b>
<b>7062392</b> L 1200 mm, 28,2 W, schwarz matt	465,29	<b>553,70 €</b>

#### Optionales Zubehör

<b>7061049</b> LED Verbindungsleitung, weiß, L 2000 mm	4,03	<b>4,80 €</b>
--	------	---------------

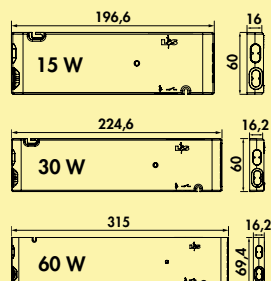
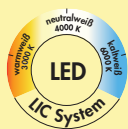

### FW-Funktionskonverter



Der FW-Funktionskonverter für Farbwechsel-Lichtsysteme.

- weiß
- 12 VDC
- max. 36 Watt Belastung je Steckplatz am Konverter
- 2000 mm Netzanschlussleitung
- **schaltbar per Bluetooth-App (Modul 3) oder per optional erhältlicher Funkfernbedienung**

<b>7061286</b> Modul 2 (Funk), 15 W, 4-fach Verteiler	95,21	<b>113,30 €</b>
<b>7061271</b> Modul 2 (Funk), 30 W, 6-fach Verteiler	121,26	<b>144,30 €</b>
<b>7061273</b> Modul 2 (Funk), 60 W, 6-fach Verteiler	152,69	<b>181,70 €</b>

<b>7061287</b> Modul 3 (Bluetooth + Funk), 15 W, 4-fach Verteiler	127,56	<b>151,80 €</b>
<b>7061281</b> Modul 3 (Bluetooth + Funk), 30 W, 6-fach Verteiler	156,30	<b>186,00 €</b>
<b>7061283</b> Modul 3 (Bluetooth + Funk), 60 W, 6-fach Verteiler	188,66	<b>224,51 €</b>

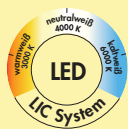

### 1-Kanal Farbwechsel Fernbedienung



- stufenlose Einstellung der Lichttemperatur
- Dimmfunktion
- Auto Memory: Helligkeits- und Lichttemperatureinstellung bleiben gespeichert
- eine Steuerung kann für verschiedene Farbwechsel Konverter verwendet werden
- 8 x 90 x 50 mm (H x L x B)

<b>7061285</b> weiß	53,61	<b>63,80 €</b>
---------------------	-------	----------------



# LUMICA®

## Flex Stripes und Sockelleuchten

Lichtakzente  
der besonderen Art



■ LED Flex Stripes	Seite 340–341
LED Flex Stripes Farbwechsel	Seite 342–343
Calamaro LED Flex Stripes Farbwechsel	Seite 344–345
LED Flex Stripes RGB	Seite 346–347
Calamaro LED Flex Stripes	Seite 348
Lichtprofil LED	Seite 349
Cosi Farbwechsel LED	Seite 350–351
Lichtprofil Farbwechsel LED	Seite 352–353
Prova Farbwechsel LED	Seite 354–355
Manubrio Farbwechsel LED	Seite 356–357



### LED Flex Stripes

Die im Set verpackten LED Flex Stripes in der Lichtfarbe neutralweiß, bieten vielfältige Möglichkeiten der ambienten Lichtgestaltung zum attraktiven Preis.

Die LED Stripes sind für den Innenbereich als auch für den geschützten Außenbereich einsetzbar. Die einzelnen 335 mm langen LED Stripes lassen sich bis zu 6 m einfach zusammenstecken. Danach muss neu eingespeist werden.

Erweiterungssets bieten die Möglichkeit, übrig gebliebene Stripes durch die Nachbestellung von LED Stripes Sets oder Konverter Sets wieder zu kompletieren. Einfache Montage durch doppelseitiges Klebeband.

Lichttechnik



### LED Flex Stripes Set



Flexible LED Streifen à 335 mm. Ambienteleuchte. LED in Silikon vergossen, Abstand 27 mm, selbstklebend.

#### Flex Stripes

- 2,4 Watt pro Meter, 12 V
- **4000 K** neutralweiß
- 45 Lumen/Watt
- Streifen 8 mm breit, alle 83 mm kürzbar, ab Schnittpunkt keine Verbindung mehr möglich

#### Set bestehend aus:

- 10 Stripes à 335 mm = 3,35 m (7061368)
- 1 LED Konverter 12 (7061025)
- 2 LED Zuleitungen für LED Flex Stripes (7061175)

**Dieses Produkt enthält eine Lichtquelle der Energieeffizienzklasse F.**

<b>7061173</b> schwarz	158,99	<b>189,20 €</b>
------------------------	--------	-----------------



### LED Flex Stripes



Flexible LED Streifen. Ambienteleuchte. LED in Silikon vergossen, Abstand 27 mm, selbstklebend.

#### Flex Stripes

- 2,4 Watt pro Meter, 12 V
- **4000 K** neutralweiß
- 45 Lumen/Watt
- Streifen 8 mm breit, alle 83 mm kürzbar, ab Schnittpunkt keine Verbindung mehr möglich

**Dieses Produkt enthält eine Lichtquelle der Energieeffizienzklasse F.**

<b>7061368</b> L 335 mm, schwarz	15,04	<b>17,90 €</b>
<b>7061369</b> L 5000 mm, schwarz	112,61	<b>134,01 €</b>



**LED Verbindungsleitung für LED Flex Stripes** CE

– für LED Flex Stripes neutralweiß (7061174) und Farbwechsel (7061183)

<b>7061179</b> L 40 mm, weiß	1,68	<b>2,00 €</b>
<b>7061168</b> L 1500 mm, weiß	3,87	<b>4,61 €</b>



**Zuleitung für LED Flex Stripes** CE

– für LED Flex Stripes neutralweiß (7061174) und Farbwechsel (7061183)

<b>7061175</b> L 2000 mm, weiß	8,07	<b>9,60 €</b>
--------------------------------	------	---------------

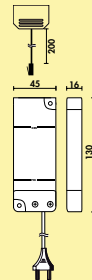

**LED Konverter 12** □ F CE

- 15 Watt, 12 VDC
- mit 6-fach Verteiler
- 2000 mm Netzanschlussleitung
- Anschlusswerte (Watt) der einzelnen Leuchten beachten

<b>7061025</b> grau	44,45	<b>52,90 €</b>
---------------------	-------	----------------

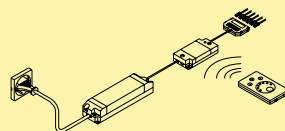

**LED Fernbedienungsset** CE

- Höhe des Empfängers 16 mm
- Schaltleistung bis zu 2,5 A
- einfache Steckverbindung
- Memoryfunktion: die letzte Einstellung wird gespeichert
- Dimmfunktion: Helligkeit stufenlos dimmbar
- Empfänger und Fernbedienung im Lieferumfang enthalten

<b>7061176</b> weiß	105,97	<b>126,10 €</b>
---------------------	--------	-----------------



### LED Flex Stripes Farbwechsel

Die im Set verpackten LED Flex Stripes mit Farbwechsel zwischen **3000 K** bis **6000 K**, bieten vielfältige Möglichkeiten der ambienten Lichtgestaltung zum attraktiven Preis.

Die LED Stripes sind für den Innenbereich als auch für den geschützten Außenbereich einsetzbar. Die einzelnen 335 mm langen LED Stripes lassen sich bis zu 6 m einfach zusammenstecken. Danach muss neu eingespeist werden. Erweiterungssets bieten die Möglichkeit, übrig gebliebene Stripes durch die Nachbestellung von LED Stripes Sets oder Konverter Sets wieder zu komplettieren.

Einfache Montage durch doppelseitiges Klebeband.

Lichttechnik



### LED Flex Stripes Set Farbwechsel



Flexible LED Streifen à 335 mm. Ambienteleuchte. LED in Silikon vergossen, Abstand 27 mm, selbstklebend.

#### Flex Stripes

- 12 Watt/Set, 12 VDC
- stufenlose Regelung der Lichtfarbe von **3000 K** warmweiß bis **6000 K** kaltweiß
- Dimmfunktion: Helligkeit stufenlos dimmbar
- max. 45 Lumen/Watt bei **6000 K** kaltweiß
- 1 Stripe à 335 mm
- Streifen 8 mm breit, alle 83 mm kürzbar, ab Schnittpunkt keine Verbindung mehr möglich

#### Set bestehend aus:

- 10 Stripes à 335 mm = 3,35 m (7061183)
- 2 LED Zuleitungen für LED Flex Stripes (7061175)
- 1-Kanal Farbwechsel Fernbedienung (7061285)
- FW-Funktionskonverter 15 Modul 2 (7061286)

**Dieses Produkt enthält eine Lichtquelle der Energieeffizienzklasse E.**

**7061119** weiß 355,71 **423,29 €**



### LED Flex Stripe Farbwechsel



Flexibler LED Streifen. Ambienteleuchte. LED in Silikon vergossen, Abstand 27 mm, selbstklebend.

#### Flex Stripe

- 1,2 Watt, 12 VDC
- stufenlose Regelung der Lichtfarbe von **3000 K** warmweiß bis **6000 K** kaltweiß
- Dimmfunktion: Helligkeit in drei Stufen dimmbar
- max. 45 Lumen/Watt bei **6000 K** kaltweiß
- Streifen 8 mm breit, alle 83 mm kürzbar, ab Schnittpunkt keine Verbindung mehr möglich
- LIC LED-System kompatibel

**Dieses Produkt enthält eine Lichtquelle der Energieeffizienzklasse E.**

**Die passenden Farbwechsel Funktionskonverter und Fernbedienungen für Einzelleuchte ohne Schalter finden Sie im Katalog 1 Seite 268–270/24 DE.**

**7061183** L 335 mm, weiß 21,34 **25,39 €**

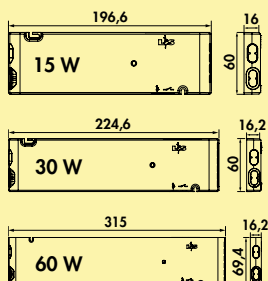
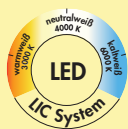

### FW-Funktionskonverter



Der FW-Funktionskonverter für Farbwechsel-Lichtsysteme.

- weiß
- 12 VDC
- max. 36 Watt Belastung je Steckplatz am Konverter
- 2000 mm Netzanschlussleitung
- **schaltbar per Bluetooth-App (Modul 3) oder per optional erhältlicher Fernbedienung**

<b>7061286</b> Modul 2 (Funk), 15 W, 4-fach Verteiler	95,21	<b>113,30 €</b>
<b>7061271</b> Modul 2 (Funk), 30 W, 6-fach Verteiler	121,26	<b>144,30 €</b>
<b>7061273</b> Modul 2 (Funk), 60 W, 6-fach Verteiler	152,69	<b>181,70 €</b>

<b>7061287</b> Modul 3 (Bluetooth + Funk), 15 W, 4-fach Verteiler	127,56	<b>151,80 €</b>
<b>7061281</b> Modul 3 (Bluetooth + Funk), 30 W, 6-fach Verteiler	156,30	<b>186,00 €</b>
<b>7061283</b> Modul 3 (Bluetooth + Funk), 60 W, 6-fach Verteiler	188,66	<b>224,51 €</b>



### 1-Kanal Farbwechsel Fernbedienung



- stufenlose Einstellung der Lichttemperatur
- Dimmfunktion
- Auto Memory: Helligkeits- und Lichttemperatureinstellung bleiben gespeichert
- eine Steuerung kann für verschiedene Farbwechsel Konverter verwendet werden
- 8 x 90 x 50 mm (H x L x B)

<b>7061285</b> weiß	53,61	<b>63,80 €</b>
---------------------	-------	----------------



### LED Verbindungsleitung für LED Flex Stripes



– für LED Flex Stripes neutralweiß (7061174) und Farbwechsel (7061183)

<b>7061179</b> L 40 mm, weiß	1,68	<b>2,00 €</b>
<b>7061168</b> L 1500 mm, weiß	3,87	<b>4,61 €</b>



### Zuleitung für LED Flex Stripes



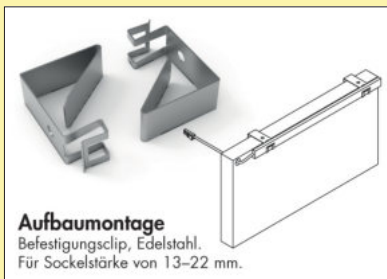

– für LED Flex Stripes neutralweiß (7061174) und Farbwechsel (7061183)

<b>7061175</b> L 2000 mm, weiß	8,07	<b>9,60 €</b>
--------------------------------	------	---------------

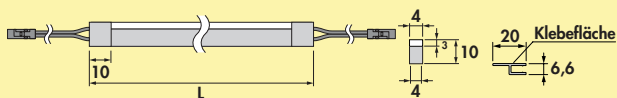

**Aufbaumontage**  
Befestigungsclip, Edelstahl.  
Für Sockelstärke von 13–22 mm.



**Calamaro LED Flex Stripes FW inkl. Sockelprofil**    

Flexibler LED Streifen. Ambienteleuchte. LED in Silikon vergossen. Einfache Montage direkt am Sockel mit 3 selbstklebenden Profilhalterungen à 900 mm.

**Flex Stripes**

- 7,2 Watt pro Meter, 12 VDC
- stufenlose Regelung der Lichtfarbe von **3000 K** warmweiß bis **6000 K** kaltweiß
- max. 45 Lumen/Watt bei **6000 K** kaltweiß
- Streifen 4 x 10 mm breit, alle 25 mm kürzbar, ab Schnittpunkt keine Verbindung mehr möglich
- inkl. 3 x selbstklebende Kunststoff-Profilhalterungen je 900 mm
- 2000 mm beidseitige Zuleitung
- LIC LED-System kompatibel

**Dieses Produkt enthält eine Lichtquelle der Energieeffizienzklasse G.**

**Hinweis: Wir empfehlen 4 Befestigungsclips (7061258) pro Meter!**

Die passenden Farbwechsel Funktionskonverter und Fernbedienungen finden Sie im Katalog 1 Seite 268–270/24 DE.

<b>7061246</b> L 2600 mm, weiß	157,23	<b>187,10 €</b>
--------------------------------	--------	-----------------

**Optionales Zubehör**

<b>7061049</b> LED Verbindungsleitung, weiß, L 2000 mm	4,03	<b>4,80 €</b>
<b>7061258</b> Befestigungsclips, Edelstahl, Preis pro VE von 2 Stück	9,08	<b>10,81 €</b>

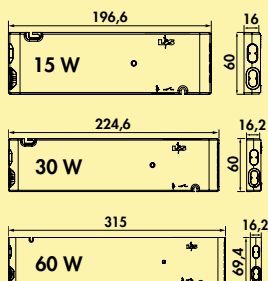
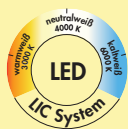

### FW-Funktionskonverter



Der FW-Funktionskonverter für Farbwechsel-Lichtsysteme.

- weiß
- 12 VDC
- max. 36 Watt Belastung je Steckplatz am Konverter
- 2000 mm Netzanschlussleitung
- **schaltbar per Bluetooth-App (Modul 3) oder per optional erhältlicher Fernbedienung**

<b>7061286</b> Modul 2 (Funk), 15 W, 4-fach Verteiler	95,21	<b>113,30 €</b>
<b>7061271</b> Modul 2 (Funk), 30 W, 6-fach Verteiler	121,26	<b>144,30 €</b>
<b>7061273</b> Modul 2 (Funk), 60 W, 6-fach Verteiler	152,69	<b>181,70 €</b>
<b>7061287</b> Modul 3 (Bluetooth + Funk), 15 W, 4-fach Verteiler	127,56	<b>151,80 €</b>
<b>7061281</b> Modul 3 (Bluetooth + Funk), 30 W, 6-fach Verteiler	156,30	<b>186,00 €</b>
<b>7061283</b> Modul 3 (Bluetooth + Funk), 60 W, 6-fach Verteiler	188,66	<b>224,51 €</b>



### 1-Kanal Farbwechsel Fernbedienung



- stufenlose Einstellung der Lichttemperatur
- Dimmfunktion
- Auto Memory: Helligkeits- und Lichttemperatureinstellung bleiben gespeichert
- eine Steuerung kann für verschiedene Farbwechsel Konverter verwendet werden
- 8 x 90 x 50 mm (H x L x B)

<b>7061285</b> weiß	53,61	<b>63,80 €</b>
---------------------	-------	----------------



### Verteiler 6-fach

- für 12 VDC
- mit 200 mm Zuleitung

<b>7061244</b> schwarz	6,97	<b>8,29 €</b>
------------------------	------	---------------

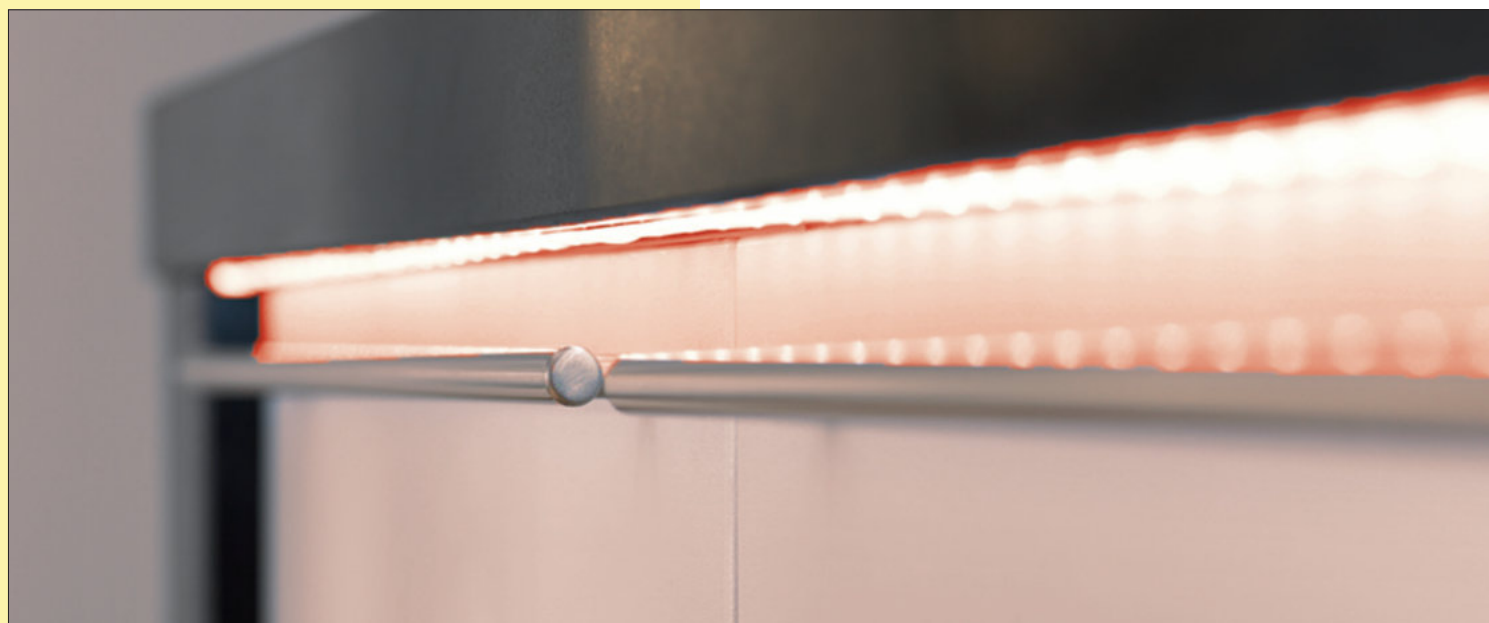

### LED Flex Stripes RGB



Flexibler LED Streifen. Ambienteleuchte. LED in Silikon vergossen, selbstklebend.

#### Flex Stripes

- 5,4 Watt/Meter, 24 V, LED RGB (Farbwechsel Rot, Gelb, Blau)
- Stecksystem 4-polig, 36 LEDs pro Meter
- Streifen 10 mm breit
- IP 20
- 74 Lumen/Watt
- Verbindung mehrerer RGB Stripes durch Stecksystem
- maximal zulässige Bandlänge 11050 mm
- kürzbar bei Länge 335 mm nach 170 mm
- kürzbar bei Länge 2000 mm nach 170 mm/ 165 mm

**Dieses Produkt enthält eine Lichtquelle der Energieeffizienzklasse G.**

<b>7061360</b> L 335 mm	17,65	<b>21,00 €</b>
<b>7061361</b> L 2000 mm	83,19	<b>99,00 €</b>



### LED Konverter RGB



Konverter inkl. Steuersystem für LED RGB-Lichtsysteme.

- 24 V
- 4-fach Verteiler
- Memoryfunktion: die letzte Einstellung wird gespeichert
- Dimmfunktion: 5 Stufen
- Farbe: grau (Konverter), weiß (Steuerung)
- Kabellänge primär 2000 mm, sekundär 100 mm (Steuerung), 500 mm (RGB Verteiler)

<b>7061362</b> 30 Watt	117,65	<b>140,00 €</b>
<b>7061363</b> 60 Watt	141,18	<b>168,00 €</b>

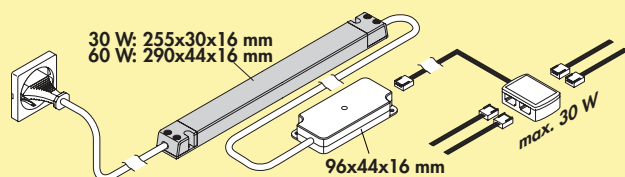





### 1-Kanal Fernbedienung RGB

- stufenlose Einstellung der RGB Lichtfarbe
- Dimmfunktion
- 11 x 82 x 40 (H x B x T)
- inkl. Wandhalterung

7061364 weiß	66,39	79,00 €
--------------	-------	---------

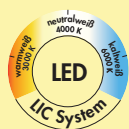

### 4-Kanal Farbwechsel Fernbedienung



- Schaltung ein/aus
- Dimmfunktion
- stufenlose Einstellung der Lichttemperatur und Farbe im Farbbereich weiß
- Indikator LED für die Lichtfarbe
- Auto Memory: Helligkeits- und Lichttemperatureinstellung bleiben erhalten
- alle Funktionen für bis zu vier Leuchtengruppen einzeln einstellbar
- zwei Lichtszenen speicherbar
- 150 x 38 x 7 mm (L x B x H)

7061276 weiß	72,77	86,60 €
--------------	-------	---------



### LED Anschlussleitung RGB



Zum Anschluss der RGB-Stripes.

- Stecksystem 4-polig
- L 2000 mm

7061365 weiß	10,50	12,50 €
--------------	-------	---------



### LED Verbindungsleitung RGB



Zum Verbinden der RGB LED Stripes.

7061366 L 40 mm	5,21	6,20 €
7061367 L 500 mm	6,30	7,50 €



Lichttechnik

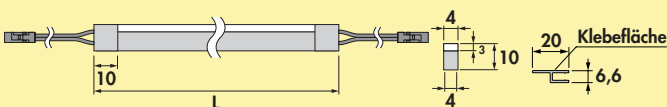
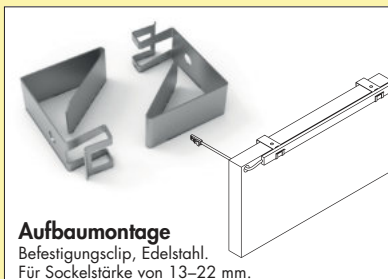

**Calamaro LED Flex Stripes inkl. Sockelprofil**

Flexibler LED Streifen. Ambienteleuchte. LED in Silikon vergossen. Einfache Montage direkt am Sockel mit 3 selbstklebenden Profilhalterungen à 900 mm.

**Flex Stripes**

- 7,2 Watt pro Meter, 12 VDC
- max. 45 Lumen/Watt
- Streifen 4 x 10 mm breit, alle 25 mm kürzbar, ab Schnittpunkt keine Verbindung mehr möglich
- inkl. 3 x selbstklebende Kunststoff-Profilhalterungen je 900 mm
- 2000 mm beidseitige Zuleitung
- Lichtfarbe kann mit beiliegendem Adapterkabel von 3000 K warmweiß auf 4000 K neutralweiß geändert werden

**Dieses Produkt enthält eine Lichtquelle der Energieeffizienzklasse F.**

**Hinweis: Wir empfehlen 4 Befestigungsclips (7061258) pro Meter!**

<b>7061257</b> L 2600 mm, weiß	138,32	<b>164,60 €</b>
--------------------------------	--------	-----------------

**Optionales Zubehör**

<b>7061049</b> LED Verbindungsleitung, weiß, L 2000 mm	4,03	<b>4,80 €</b>
<b>7061258</b> Befestigungsclips, Edelstahl, Preis pro VE von 2 Stück	9,08	<b>10,81 €</b>

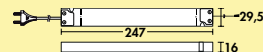

**LED Konverter 30**

- 30 Watt, 12 VDC
- mit 6-fach Verteiler
- 2000 mm Netzanschlussleitung
- Anschlusswerte (Watt) der einzelnen Leuchten beachten

<b>7061026</b> grau	64,29	<b>76,51 €</b>
---------------------	-------	----------------

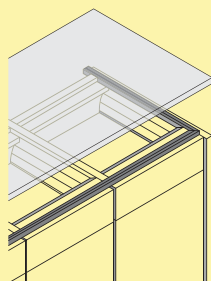
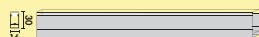

### Lichtprofil LED



Ambienteleuchte. Aus Aluminiumgehäuse, selbstklebendes LED-Band, alle 50 mm kürzbar, auch auf Gehrung zuschneidbar, keine sichtbaren LED.

#### Einzelleuchte

- 12,96 Watt = 4,8 Watt pro Meter, 12 V
- 4000 K neutralweiß
- 79 Lumen/Watt
- Leuchtenlänge 2600 mm
- 2000 mm beidseitige Zuleitung
- LED Band 2600 mm, beidseitige Einspeisung

**Dieses Produkt enthält eine Lichtquelle der Energieeffizienzklasse F.**

**Die Arbeitsplatte muss bauseits mit 16 mm Holzleisten aufgefüttert werden.**

<b>7061044</b> Einzelleuchte, alufarbig	165,29	<b>196,70 €</b>
---	--------	-----------------

#### Optionales Zubehör

<b>7061049</b> LED Verbindungsleitung, weiß, L 2000 mm	4,03	<b>4,80 €</b>
--	------	---------------

<b>7061302</b> Lichtprofil LED-Band neutralweiß, L 2600 mm, 13 W/12 V	88,32	<b>105,10 €</b>
--	-------	-----------------

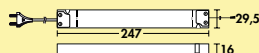

### LED Konverter 30



- 30 Watt, 12 VDC
- mit 6-fach Verteiler
- 2000 mm Netzanschlussleitung
- Anschlusswerte (Watt) der einzelnen Leuchten beachten

<b>7061026</b> grau	64,29	<b>76,51 €</b>
---------------------	-------	----------------



Lichttechnik

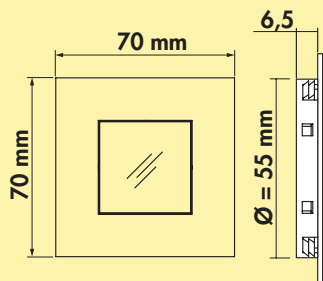

### Cosi Farbwechsel LED



Einbauleuchte, Sockelleuchte. **Edelstahlgehäuse**. Ausleuchtung ohne sichtbare LED-Punkte.

#### Einzelleuchte ohne Schalter

- 0,3 Watt, 12 V
- stufenlose Regelung der Lichtfarbe von **2700 K** warmweiß bis **6500 K** kaltweiß
- Memoryfunktion: die letzte Einstellung wird gespeichert
- Dimmfunktion: Helligkeit stufenlos dimmbar
- 46 Lumen/Watt
- 2000 mm Zuleitung
- Bohr-Ø 55 mm

#### Set-3,-6 Farbwechsel LED mit Schalter bestehend aus:

- 3 oder 6 Einzelleuchten ohne Schalter (7061245)
- 1 Farbwechsel LED Touch Schalter und Dimmer (7061131)
- 1 LED Konverter 12 (7061025)
- erweiterbar auf 6 Leuchten

**Dieses Produkt enthält eine Lichtquelle der Energieeffizienzklasse E.**

Die passenden Farbwechsel Funktionskonverter und Fernbedienungen für Einzelleuchte ohne Schalter finden Sie im Katalog 1 Seite 268–270/24 DE.

<b>7061245</b> Einzelleuchte ohne Schalter, LIC LED-System kompatibel	32,27	<b>38,40 €</b>
<b>7061247</b> Set-3	188,66	<b>224,51 €</b>
<b>7061248</b> Set-6	282,94	<b>336,70 €</b>

#### Optionales Zubehör

<b>7061049</b> LED Verbindungsleitung, weiß, L 2000 mm	4,03	<b>4,80 €</b>
--	------	---------------

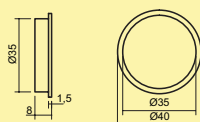

### Farbwechsel LED Touch Schalter und Dimmer



- für Farbwechsel LED
- stufenlose Regelung der Lichtfarbe von **2700 K** warmweiß bis **6500 K** kaltweiß
- Memoryfunktion: die letzte Farbeinstellung wird gespeichert
- Dimmfunktion: Helligkeit in drei Stufen dimmbar
- 12 V/24 V, 2,5 A
- 1000/2000 mm Zuleitung mit Ministecksystem

<b>7061131</b> edelstahlfarbig	56,89	<b>67,70 €</b>
--------------------------------	-------	----------------

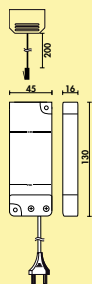

### LED Konverter 12



- 15 Watt, 12 VDC
- mit 6-fach Verteiler
- 2000 mm Netzanschlussleitung
- Anschlusswerte (Watt) der einzelnen Leuchten beachten

7061025 grau	44,45	52,90 €
--------------	-------	---------



### Verteiler 6-fach

- für 12 VDC
- mit 200 mm Zuleitung

7061244 schwarz	6,97	8,29 €
-----------------	------	--------

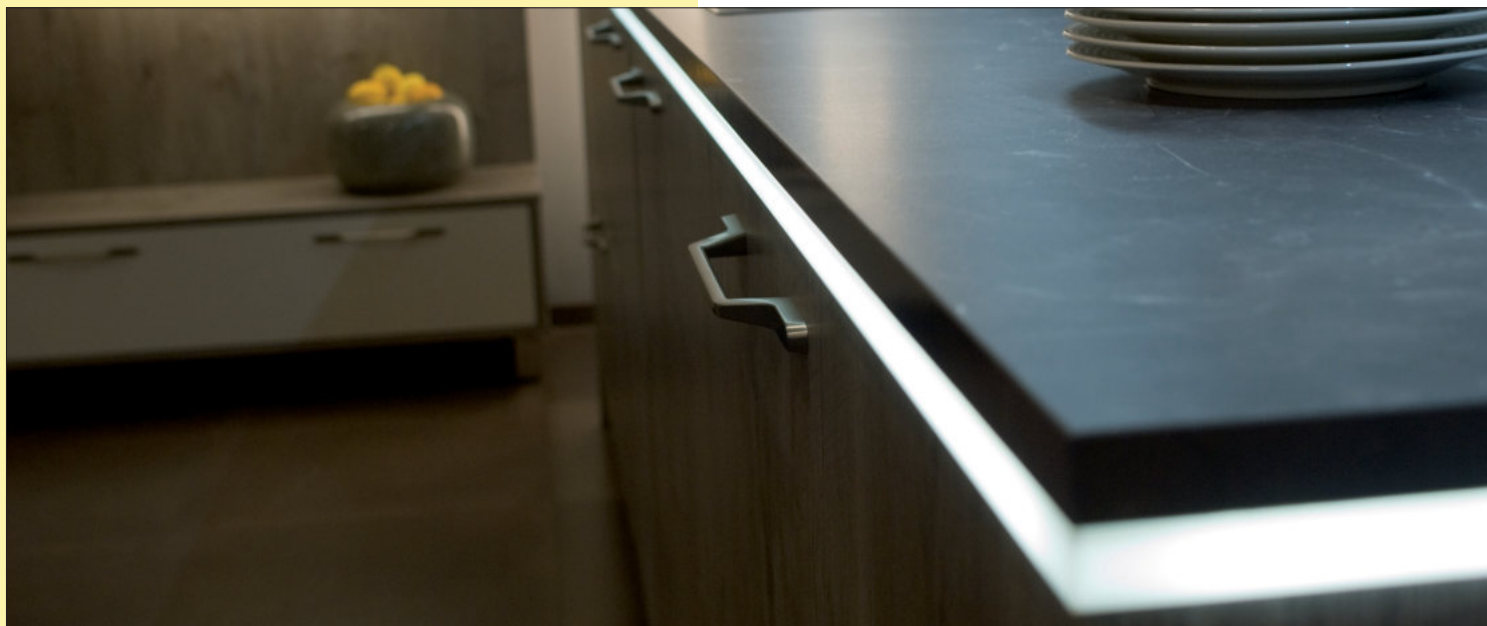

Lichttechnik

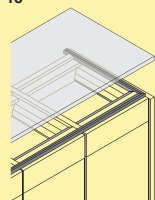
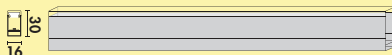

### Lichtprofil Farbwechsel LED



Ambienteleuchte. Aluminiumgehäuse, selbstklebendes LED-Band, alle 50 mm kürzbar, auch auf Gehrung zuschneidbar, keine sichtbaren LED.

#### Einzelleuchte

- 7,8 Watt pro Meter, 12 V
- stufenlose Regelung der Lichtfarbe von **2700 K** warmweiß bis **6500 K** kaltweiß
- max. 80 Lumen/Watt bei **6500 K** kaltweiß
- Leuchtenlänge 2600 mm
- 2000 mm beidseitige Zuleitung
- LED Band 2600 mm, beidseitige Einspeisung
- LIC LED-System kompatibel

**Dieses Produkt enthält eine Lichtquelle der Energieeffizienzklasse F.**

**Die Arbeitsplatte muss bauseits mit 16 mm Holzleisten aufgefüttert werden. Weitere Farbwechsel Funktionskonverter und Fernbedienungen finden Sie im Katalog 1 Seite 268–270/24 DE.**

7061039 Einzelleuchte, alufarbig	167,98	199,90 €
----------------------------------	--------	----------

#### Optionales Zubehör

7061049 LED Verbindungsleitung, weiß, L 2000 mm	4,03	4,80 €
7061300 Farbwechsel LED-Band, L 2600 mm, 20,3 W/12 V	98,82	117,60 €

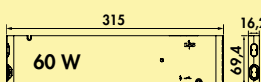
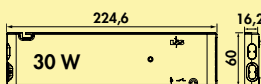
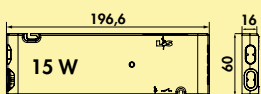

### FW-Funktionskonverter



Der FW-Funktionskonverter für Farbwechsel-Lichtsysteme.

- weiß
- 12 VDC
- max. 36 Watt Belastung je Steckplatz am Konverter
- 2000 mm Netzanschlussleitung
- **schaltbar per Bluetooth-App (Modul 3) oder per optional erhältlicher Funkfernbedienung**

7061286 Modul 2 (Funk), 15 W, 4-fach Verteiler	95,21	113,30 €
7061271 Modul 2 (Funk), 30 W, 6-fach Verteiler	121,26	144,30 €
7061273 Modul 2 (Funk), 60 W, 6-fach Verteiler	152,69	181,70 €

7061287 Modul 3 (Bluetooth + Funk), 15 W, 4-fach Verteiler	127,56	151,80 €
7061281 Modul 3 (Bluetooth + Funk), 30 W, 6-fach Verteiler	156,30	186,00 €
7061283 Modul 3 (Bluetooth + Funk), 60 W, 6-fach Verteiler	188,66	224,51 €

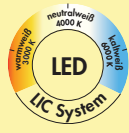

### 1-Kanal Farbwechsel Fernbedienung



- stufenlose Einstellung der Lichttemperatur
- Dimmfunktion
- Auto Memory: Helligkeits- und Lichttemperatureinstellung bleiben gespeichert
- eine Steuerung kann für verschiedene Farbwechsel Konverter verwendet werden
- 8 x 90 x 50 mm (H x L x B)

<b>7061285</b> weiß	53,61	<b>63,80 €</b>
---------------------	-------	----------------



### Verteiler 6-fach

- für 12 VDC
- mit 200 mm Zuleitung

<b>7061244</b> schwarz	6,97	<b>8,29 €</b>
------------------------	------	---------------

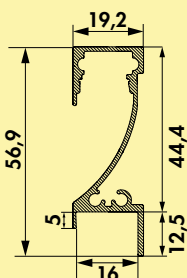

### Prova Farbwechsel LED



Rückwandaufsatzleuchte. Aluminium LED Profil, alle 25 mm kürzbar, keine sichtbaren LED-Punkte.

#### Einzelleuchte

- 31,2 W, 12 V
- stufenlose Regelung der Lichtfarbe von **2700 K** warmweiß bis **6500 K** kaltweiß
- max. 80 Lumen/Watt bei **6500 K** kaltweiß
- Leuchtenlänge 2600 mm
- 2000 mm beidseitige Zuleitung
- LED Band 2600 mm, beidseitige Einspeisung
- für 16 mm Wandstärke
- LIC LED-System kompatibel

**Dieses Produkt enthält eine Lichtquelle der Energieeffizienzklasse G.**

Weitere Farbwechsel Funktionskonverter und Fernbedienungen finden Sie im Katalog 1 Seite 268–270/24 DE.

<b>7061207</b> Einzelleuchte, L 2600 mm, edelstahlfarbig	260,50	<b>310,00 €</b>
<b>7061209</b> Einzelleuchte, L 2600 mm, schwarz matt	265,04	<b>315,40 €</b>

#### Optionales Zubehör

<b>7061049</b> LED Verbindungsleitung, weiß, L 2000 mm	4,03	<b>4,80 €</b>
<b>7061305</b> Prova Farbwechsel LED-Band, L 2600 mm, 31,2 W/12 V	98,82	<b>117,60 €</b>

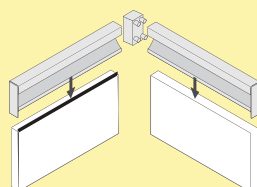
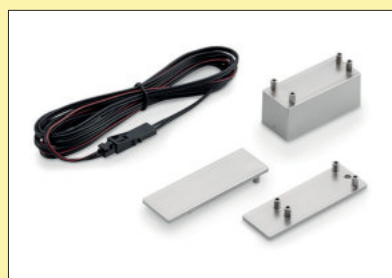

### Prova 90° Verbindungseckelement

Eckelement 90°.

- Endkappe rechts
- Endkappe links
- Verbindungsleitung sekundär für LED 1800 mm

<b>7061208</b> edelstahlfarbig	11,60	<b>13,80 €</b>
<b>7061220</b> schwarz matt	11,60	<b>13,80 €</b>



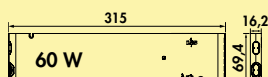
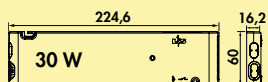
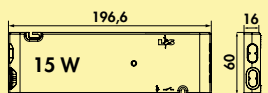
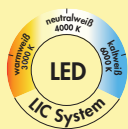

### FW-Funktionskonverter



Der FW-Funktionskonverter für Farbwechsel-Lichtsysteme.

- weiß
- 12 VDC
- max. 36 Watt Belastung je Steckplatz am Konverter
- 2000 mm Netzanschlussleitung
- **schaltbar per Bluetooth-App (Modul 3) oder per optional erhältlicher Funkfernbedienung**

<b>7061286</b>	Modul 2 (Funk), 15 W, 4-fach Verteiler	95,21	<b>113,30 €</b>
<b>7061271</b>	Modul 2 (Funk), 30 W, 6-fach Verteiler	121,26	<b>144,30 €</b>
<b>7061273</b>	Modul 2 (Funk), 60 W, 6-fach Verteiler	152,69	<b>181,70 €</b>

<b>7061287</b>	Modul 3 (Bluetooth + Funk), 15 W, 4-fach Verteiler	127,56	<b>151,80 €</b>
<b>7061281</b>	Modul 3 (Bluetooth + Funk), 30 W, 6-fach Verteiler	156,30	<b>186,00 €</b>
<b>7061283</b>	Modul 3 (Bluetooth + Funk), 60 W, 6-fach Verteiler	188,66	<b>224,51 €</b>



### 1-Kanal Farbwechsel Fernbedienung



- stufenlose Einstellung der Lichttemperatur
- Dimmfunktion
- Auto Memory: Helligkeits- und Lichttemperatureinstellung bleiben gespeichert
- eine Steuerung kann für verschiedene Farbwechsel Konverter verwendet werden
- 8 x 90 x 50 mm (H x L x B)

<b>7061285</b>	weiß	53,61	<b>63,80 €</b>
----------------	------	-------	----------------



### Verteiler 6-fach

- für 12 VDC
- mit 200 mm Zuleitung

<b>7061244</b>	schwarz	6,97	<b>8,29 €</b>
----------------	---------	------	---------------

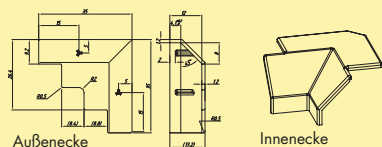
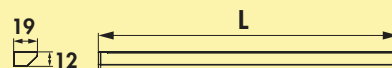

### Manubrio Farbwechsel LED



Griffleistenbeleuchtung. Kunststoffgehäuse, selbstklebendes LED-Band, alle 50 mm kürzbar, keine sichtbaren LED inkl. Halteklammern für Griffleisten.

#### Einzelleuchte

- 7,8 Watt pro Meter, 12 V
- stufenlose Regelung der Lichtfarbe von **2700 K** warmweiß bis **6500 K** kaltweiß
- max. 80 Lumen/Watt bei **6500 K** kaltweiß
- 2000 mm beidseitige Zuleitung
- LED Band, beidseitige Einspeisung
- inkl. 4 Endkappen
- LIC LED-System kompatibel

**Dieses Produkt enthält eine Lichtquelle der Energieeffizienzklasse F.**

Weitere Farbwechsel Funktionskonverter und Fernbedienungen finden Sie im Katalog 1 Seite 268–270/24 DE.

<b>7061298</b> Einzelleuchte, L 1500 mm, edelstahlfarbig	121,26	<b>144,30 €</b>
<b>7061197</b> Einzelleuchte, L 2600 mm, edelstahlfarbig	161,68	<b>192,40 €</b>

#### Optionales Zubehör

<b>7061198</b> Innenwinkel	2,61	<b>3,11 €</b>
<b>7061199</b> Außenwinkel	2,61	<b>3,11 €</b>
<b>7061200</b> Endkappen-Set	3,36	<b>4,00 €</b>
<b>7061049</b> LED Verbindungsleitung, weiß, L 2000 mm	4,03	<b>4,80 €</b>
<b>7061300</b> Farbwechsel LED-Band, L 2600 mm, 20,3 W/12 V	98,82	<b>117,60 €</b>
<b>7061314</b> Farbwechsel LED-Band, L 1500 mm, 11,7 W/12 V	68,49	<b>81,50 €</b>

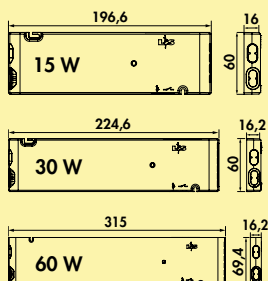
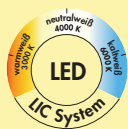

### FW-Funktionskonverter



Der FW-Funktionskonverter für Farbwechsel-Lichtsysteme.

- weiß
- 12 VDC
- max. 36 Watt Belastung je Steckplatz am Konverter
- 2000 mm Netzanschlussleitung
- **schaltbar per Bluetooth-App (Modul 3) oder per optional erhältlicher Funkfernbedienung**

<b>7061286</b> Modul 2 (Funk), 15 W, 4-fach Verteiler	95,21	<b>113,30 €</b>
<b>7061271</b> Modul 2 (Funk), 30 W, 6-fach Verteiler	121,26	<b>144,30 €</b>
<b>7061273</b> Modul 2 (Funk), 60 W, 6-fach Verteiler	152,69	<b>181,70 €</b>

<b>7061287</b> Modul 3 (Bluetooth + Funk), 15 W, 4-fach Verteiler	127,56	<b>151,80 €</b>
<b>7061281</b> Modul 3 (Bluetooth + Funk), 30 W, 6-fach Verteiler	156,30	<b>186,00 €</b>
<b>7061283</b> Modul 3 (Bluetooth + Funk), 60 W, 6-fach Verteiler	188,66	<b>224,51 €</b>



### 1-Kanal Farbwechsel Fernbedienung



- stufenlose Einstellung der Lichttemperatur
- Dimmfunktion
- Auto Memory: Helligkeits- und Lichttemperatureinstellung bleiben gespeichert
- eine Steuerung kann für verschiedene Farbwechsel Konverter verwendet werden
- 8 x 90 x 50 mm (H x L x B)

<b>7061285</b> weiß	53,61	<b>63,80 €</b>
---------------------	-------	----------------



### Verteiler 6-fach

- für 12 VDC
- mit 200 mm Zuleitung

<b>7061244</b> schwarz	6,97	<b>8,29 €</b>
------------------------	------	---------------

Lichttechnik

# LUMICA®

## Langfeldleuchten

Lichtkörper zeigen  
unaufdringliche Präsenz



■ Lungo LED	Seite 360–361
Dentro LED	Seite 362
Lily Neo LED	Seite 363
Feel LED	Seite 364–365
Giro-S LED	Seite 366
Melon LED	Seite 367
Effekt Profil LED	Seite 368
Ricol LED	Seite 369
Ricol Farbwechsel LED	Seite 370
Vidula Farbwechsel LED	Seite 371–372
Pertura Farbwechsel LED	Seite 373–374
Derby Farbwechsel LED	Seite 375
Lupo LED	Seite 376–377



Lichttechnik

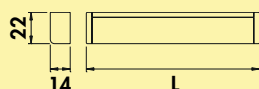

### Lungo LED edelstahlfarbig



Unterbodenleuchte. Schmales Aluminiumprofil mit blendfreier Abdeckung.

#### Einzelleuchte mit LED Touch Schalter und Dimmer

- 24 V
- 85 Lumen/Watt
- 2000 mm Zuleitung
- anschlussfertig an LED Konverter 2430 (7062250)
- Kabelauslass seitlich rechts

Dieses Produkt enthält eine Lichtquelle der Energieeffizienzklasse G.

<b>7062360</b>	L 450 mm, 6,2 W, 4000 K neutralweiß	82,27	<b>97,90 €</b>
<b>7062361</b>	L 600 mm, 8,2 W, 4000 K neutralweiß	88,66	<b>105,51 €</b>
<b>7062362</b>	L 900 mm, 12,5 W, 4000 K neutralweiß	108,32	<b>128,90 €</b>
<b>7062363</b>	L 1200 mm, 16,8 W, 4000 K neutralweiß	128,49	<b>152,90 €</b>

#### Optionales Zubehör

<b>7062252</b>	LED Verbindungsleitung 24, weiß, L 2000 mm	4,71	<b>5,60 €</b>
----------------	--	------	---------------

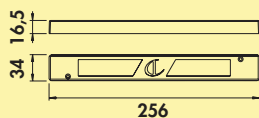

### LED Konverter 2430



- 30 Watt, 24 VDC
- mit 9-fach Verteiler
- 2000 mm Netzanschlussleitung
- Anschlusswerte (Watt) der einzelnen Leuchten beachten

<b>7062250</b>	weiß	61,43	<b>73,10 €</b>
----------------	------	-------	----------------

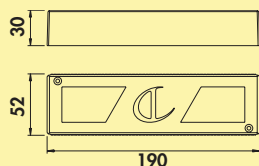

### LED Konverter 2460



- 60 Watt, 24 VDC
- mit 9-fach Verteiler
- 2000 mm Netzanschlussleitung
- Anschlusswerte (Watt) der einzelnen Leuchten beachten

<b>7062251</b>	weiß	79,50	<b>94,61 €</b>
----------------	------	-------	----------------

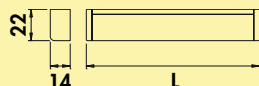
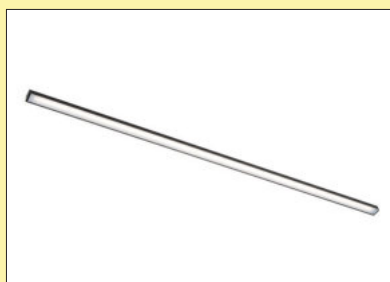
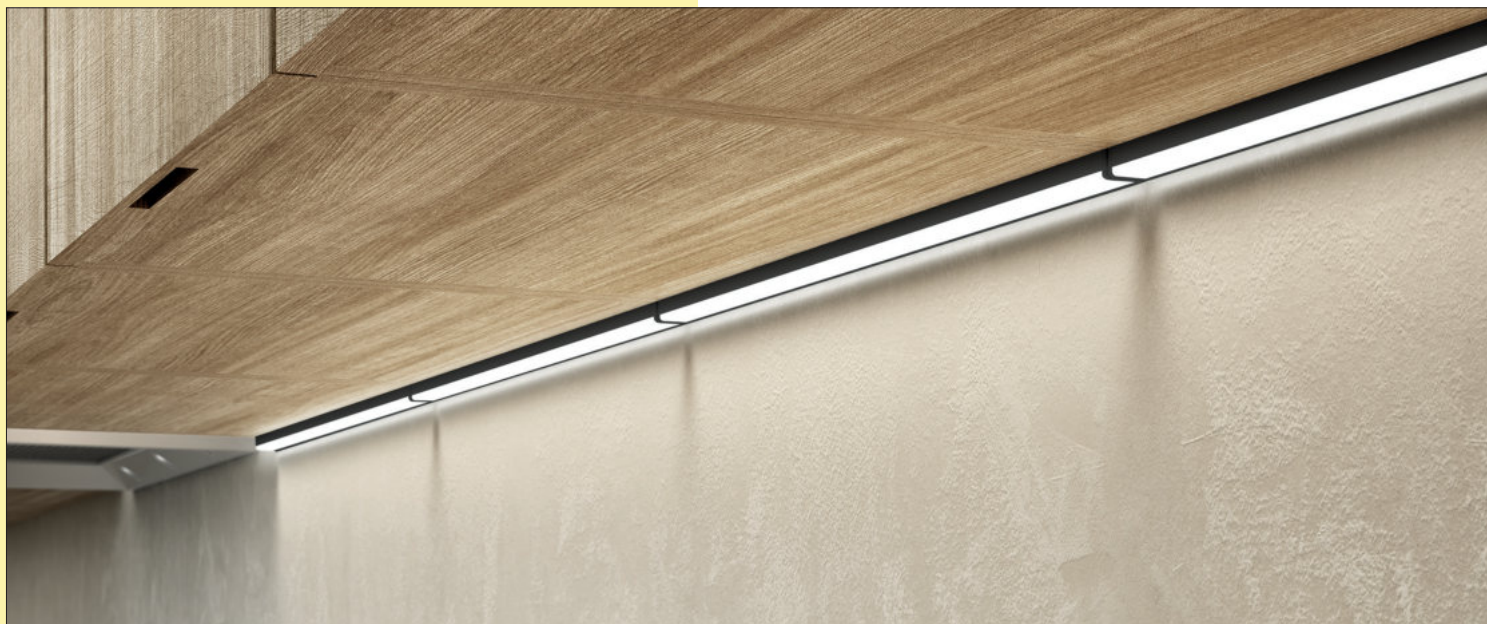

### Lungo LED schwarz matt



Unterbodenleuchte. Schmales Aluminiumprofil mit blendfreier Abdeckung.

#### Einzelleuchte mit LED Touch Schalter und Dimmer

- 24 V
- 85 Lumen/Watt
- 2000 mm Zuleitung
- anschlussfertig an LED Konverter 2430 (7062250)
- Kabelauslass seitlich rechts

Dieses Produkt enthält eine Lichtquelle der Energieeffizienzklasse G.

<b>7062411</b>	L 450 mm, 6,2 W, 4000 K neutralweiß	82,27	<b>97,90 €</b>
<b>7062412</b>	L 600 mm, 8,2 W, 4000 K neutralweiß	88,66	<b>105,51 €</b>
<b>7062413</b>	L 900 mm, 12,5 W, 4000 K neutralweiß	108,32	<b>128,90 €</b>
<b>7062414</b>	L 1200 mm, 16,8 W, 4000 K neutralweiß	128,49	<b>152,90 €</b>

#### Optionales Zubehör

<b>7062252</b>	LED Verbindungsleitung 24, weiß, L 2000 mm	4,71	<b>5,60 €</b>
----------------	--	------	---------------

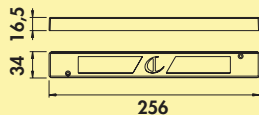

### LED Konverter 2430



- 30 Watt, 24 VDC
- mit 9-fach Verteiler
- 2000 mm Netzanschlussleitung
- Anschlusswerte (Watt) der einzelnen Leuchten beachten

<b>7062250</b>	weiß	61,43	<b>73,10 €</b>
----------------	------	-------	----------------

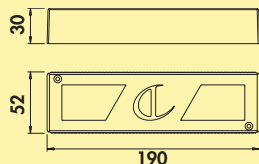

### LED Konverter 2460



- 60 Watt, 24 VDC
- mit 9-fach Verteiler
- 2000 mm Netzanschlussleitung
- Anschlusswerte (Watt) der einzelnen Leuchten beachten

<b>7062251</b>	weiß	79,50	<b>94,61 €</b>
----------------	------	-------	----------------



Lichttechnik

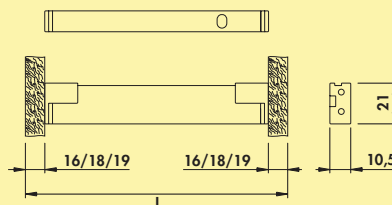

### Dentro LED



Schränkinnenleuchte. Schmales Aluminiumprofil mit blendfreier Abdeckung.

#### Einzelleuchte mit LED Sensor Schalter

- 24 V, 4000 K neutralweiß
- 85 Lumen/Watt
- 2000 mm Zuleitung
- anschlussfertig an LED Konverter 2430 (7062250)
- Kabelauslass hinten rechts

**Dieses Produkt enthält eine Lichtquelle der Energieeffizienzklasse G.**

7062375	L 500 mm, 6,2 W, edelstahlfarbig	107,48	127,90 €
7062371	L 600 mm, 7,2 W, edelstahlfarbig	112,77	134,20 €
7062376	L 800 mm, 10,5 W, edelstahlfarbig	130,25	155,00 €
7062372	L 900 mm, 12 W, edelstahlfarbig	139,83	166,40 €
7062377	L 1000 mm, 13,4 W, edelstahlfarbig	153,78	183,00 €
7062373	L 1200 mm, 16,3 W, edelstahlfarbig	164,29	195,51 €

#### Optionales Zubehör

7062252	LED Verbindungsleitung 24, weiß, L 2000 mm	4,71	5,60 €
---------	--	------	--------

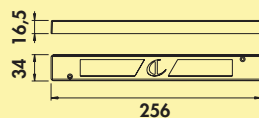

### LED Konverter 2430



- 30 Watt, 24 VDC
- mit 9-fach Verteiler
- 2000 mm Netzanschlussleitung
- Anschlusswerte (Watt) der einzelnen Leuchten beachten

7062250	weiß	61,43	73,10 €
---------	------	-------	---------

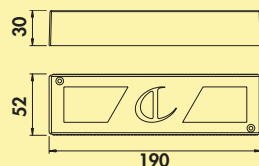

### LED Konverter 2460



- 60 Watt, 24 VDC
- mit 9-fach Verteiler
- 2000 mm Netzanschlussleitung
- Anschlusswerte (Watt) der einzelnen Leuchten beachten

7062251	weiß	79,50	94,61 €
---------	------	-------	---------



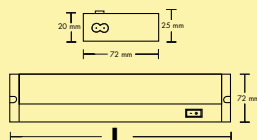

### Lily Neo LED



Unterbodenleuchte. Aluminiumgehäuse mit Kunststoffabdeckung, Kopf auf Kopf Montage möglich (inkl. Verbindungsadapter).

#### Einzelleuchte mit Schalter

- 4000 K neutralweiß
- 80 Lumen/Watt
- B 77 mm, H 20 mm
- 1800 mm Netzanschlussleitung lose beigelegt
- 300 mm Verbindungsleitung lose beigelegt
- zusätzliche Steckerlänge 60 mm
- Kabelauslass Leuchtenseite links
- **es können max. 10 Leuchten verbunden werden**

**Dieses Produkt enthält eine Lichtquelle der Energieeffizienzklasse C.**

<b>7064144</b>	L 350 mm, 6 W, edelstahlfarbig	51,60	<b>61,40 €</b>
<b>7064145</b>	L 555 mm, 10 W, edelstahlfarbig	56,30	<b>67,00 €</b>
<b>7064146</b>	L 700 mm, 13 W, edelstahlfarbig	68,40	<b>81,40 €</b>
<b>7064147</b>	L 900 mm, 16 W, edelstahlfarbig	80,92	<b>96,29 €</b>
<b>7064148</b>	L 1200 mm, 21 W, edelstahlfarbig	102,52	<b>122,00 €</b>



### LED Verbindungsleitung



- sekundär für LED
- mit Ministecksystem

<b>7064125</b>	L 500 mm, weiß	4,96	<b>5,90 €</b>
<b>7064126</b>	L 1000 mm, weiß	5,80	<b>6,90 €</b>
<b>7064127</b>	L 2000 mm, weiß	7,65	<b>9,10 €</b>



Lichttechnik

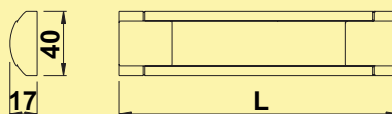

### Feel LED



Unterbodenleuchte. Aluminiumprofil, **alufarbig**, 120 LED/m, keine sichtbaren LED-Punkte.

Die Leuchten können durch einfaches Zusammenstecken der in den Gehäusekappen integrierten Verbindungsleitungen problemlos erweitert werden.

#### Einzelleuchte mit Schalter

- Touch Schalter und Dimmer links oder rechts
- **4300 K** neutralweiß
- Memoryfunktion: die letzte Einstellung wird gespeichert
- Dimmfunktion: Helligkeit stufenlos dimmbar
- 85 Lumen/Watt
- 2000 mm Zuleitung hinten links oder rechts
- anschlussfertig an LED Konverter (7062211 oder 7062218)

**Dieses Produkt enthält eine Lichtquelle der Energieeffizienzklasse G.**

<b>7062280</b> Einzelleuchte m. S., L 450 mm, 3,6 W	76,22	<b>90,70 €</b>
<b>7062281</b> Einzelleuchte m. S., L 600 mm, 5 W	84,03	<b>100,00 €</b>
<b>7062282</b> Einzelleuchte m. S., L 800 mm, 7 W	96,13	<b>114,39 €</b>
<b>7062283</b> Einzelleuchte m. S., L 900 mm, 7,9 W	103,11	<b>122,70 €</b>
<b>7062284</b> Einzelleuchte m. S., L 1000 mm, 8,9 W	110,08	<b>131,00 €</b>
<b>7062285</b> Einzelleuchte m. S., L 1200 mm, 11 W	117,14	<b>139,40 €</b>

<b>7062286</b> Folgeleuchte o. S., L 450 mm, 3,6 W	45,80	<b>54,50 €</b>
<b>7062287</b> Folgeleuchte o. S., L 600 mm, 5 W	54,45	<b>64,80 €</b>
<b>7062288</b> Folgeleuchte o. S., L 800 mm, 7 W	68,40	<b>81,40 €</b>
<b>7062289</b> Folgeleuchte o. S., L 900 mm, 7,9 W	72,27	<b>86,00 €</b>
<b>7062290</b> Folgeleuchte o. S., L 1000 mm, 8,9 W	81,09	<b>96,50 €</b>
<b>7062291</b> Folgeleuchte o. S., L 1200 mm, 11 W	93,53	<b>111,30 €</b>

#### Optionales Zubehör

<b>7061049</b> LED Verbindungsleitung, weiß, L 2000 mm	4,03	<b>4,80 €</b>
--	------	---------------

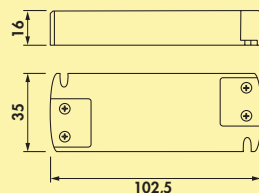

### LED Konverter 6



- 15 Watt, 12 VDC
- mit 9-fach Verteiler
- 2000 mm Netzanschlussleitung
- Anschlusswerte (Watt) der einzelnen Leuchten beachten

<b>7062211</b> weiß	38,49	<b>45,80 €</b>
---------------------	-------	----------------

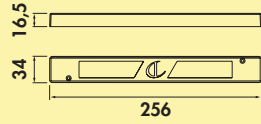

### LED Konverter 2



- 30 Watt, 12 VDC
- mit 9-fach Verteiler
- 2000 mm Netzanschlussleitung
- Anschlusswerte (Watt) der einzelnen Leuchten beachten

7062218 weiß	51,93	61,80 €
--------------	-------	---------



Lichttechnik

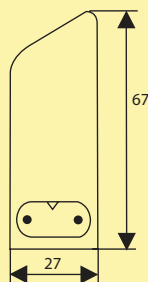

### Giro-S LED



Unterbodenleuchte. Um 150° schwenkbare LED Leuchteneinheit mit Acrylvorsatz, Ausleuchtung ohne sichtbare LED-Punkte.

Die Leuchten können problemlos erweitert werden durch einfaches Zusammenstecken oder durch die mitgelieferte Verbindungsleitung.

#### Einzelleuchte mit Schalter

- 4000 K neutralweiß
- 75 Lumen/Watt
- 1800 mm Netzanschlussleitung lose beigelegt
- 300 mm Verbindungsleitung lose beigelegt
- zusätzliche Steckerlänge 60 mm
- Kabelauslass Leuchtenseite links
- es können max. 10 Leuchten verbunden werden

Dieses Produkt enthält eine Lichtquelle der Energieeffizienzklasse C.

7064180	L 348 mm, 6 W, silberfarbig	55,04	65,50 €
7064181	L 576 mm, 10 W, silberfarbig	74,62	88,80 €
7064183	L 770 mm, 13 W, silberfarbig	94,12	112,00 €
7064182	L 908 mm, 16 W, silberfarbig	103,36	123,00 €
7064184	L 1210 mm, 21 W, silberfarbig	130,25	155,00 €



### LED Verbindungsleitung



- sekundär für LED
- mit Ministecksystem

7064125	L 500 mm, weiß	4,96	5,90 €
7064126	L 1000 mm, weiß	5,80	6,90 €
7064127	L 2000 mm, weiß	7,65	9,10 €



### Winkel-Netzanschlussleitung



Alternativ, wenn die Kabelführung nach oben oder unten verlegt werden soll.

- Länge 1800 mm mit Winkel- und Euroflachstecker

7064175	weiß	9,75	11,60 €
---------	------	------	---------

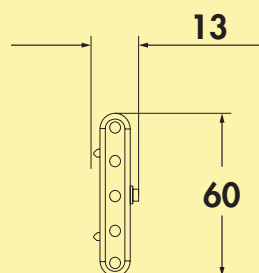

### Melon LED



Unterbodenleuchte. Aluminiumgehäuse, extrem flach, Kopf an Kopf Montage möglich, mit Edelstahlclipsen.

Die Leuchten können problemlos erweitert werden durch einfaches Zusammenstecken oder durch die mitgelieferte Verbindungsleitung.

#### Einzelleuchten mit Schalter

- 24 V, 4000 K neutralweiß
- 80 Lumen/Watt
- H 13 mm, B 60 mm
- 300 mm Verbindungsleitung lose beigelegt
- **Anschlusswerte (Watt) der einzelnen Leuchten beachten**
- **LED Konverter Melon separat bestellen**

Dieses Produkt enthält eine Lichtquelle der Energieeffizienzklasse G.

<b>7064130</b>	2 LED Strahler, L 350 mm, 3,0 W, edelstahlfarbig	37,56	<b>44,70 €</b>
<b>7064131</b>	3 LED Strahler, L 580 mm, 4,5 W, edelstahlfarbig	41,68	<b>49,60 €</b>
<b>7064132</b>	5 LED Strahler, L 666 mm, 7,5 W, edelstahlfarbig	56,13	<b>66,79 €</b>
<b>7064133</b>	7 LED Strahler, L 800 mm, 10,5 W, edelstahlfarbig	85,71	<b>101,99 €</b>
<b>7064134</b>	9 LED Strahler, L 900 mm, 13,5 W, edelstahlfarbig	102,52	<b>122,00 €</b>

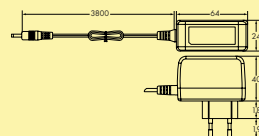

### LED Konverter Melon 12



- 12 Watt, 24 VDC
- 3800 mm Netzanschlussleitung
- Anschlusswerte (Watt) der einzelnen Leuchten beachten

<b>7064135</b>	weiß	25,55	<b>30,40 €</b>
----------------	------	-------	----------------

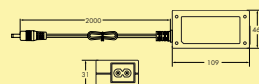

### LED Konverter Melon 36



- 36 Watt, 24 VDC
- 2000 mm Netzanschlussleitung
- Anschlusswerte (Watt) der einzelnen Leuchten beachten

<b>7064136</b>	weiß	40,17	<b>47,80 €</b>
----------------	------	-------	----------------



Lichttechnik

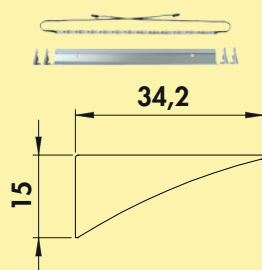

### Effekt Profil LED



Rückwandleuchte. Aluminiumprofil, transluzente Kunststoffabdeckung, leicht schräg gestellt für eine optimale Ausleuchtung der Küchennische, einfache Montage unter dem Hängeschrank.

#### Einzelleuchte

- 15 Watt pro Meter
- 12 V, **4000 K** neutralweiß
- 105 Lumen/Watt
- 300 mm **beidseitige** Zuleitung u. 1500 mm Verbindungsleitung mit Ministecksystem
- alle 25 mm kürzbar, 4 Endkappen lose beigelegt
- Anschluss an LED Konverter (7061228 oder 7061078)
- Schraubbefestigung
- LED Band 2600 mm, beidseitige Einspeisung

**Dieses Produkt enthält eine Lichtquelle der Energieeffizienzklasse F. Die passenden Schalter finden Sie im Katalog 1 Seite 399/24 DE.**

7061219 Einzelleuchte, L 2600 mm, edelstahlfarbig 359,08 **427,31 €**

#### Optionales Zubehör

7061049 LED Verbindungsleitung, weiß, L 2000 mm 4,03 **4,80 €**

7061301 Effekt Profil LED-Band neutralweiß, L 2600 mm, 39 W/12 V 170,84 **203,30 €**

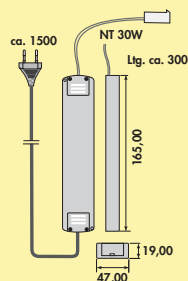
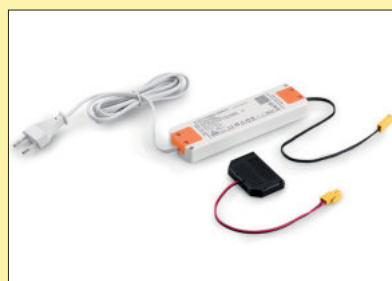

### LED Konverter 3



- 30 Watt, 12 VDC
- mit 6-fach Verteiler
- 1500 mm Netzanschlussleitung
- Anschlusswerte (Watt) der einzelnen Leuchten beachten

7061228 weiß 43,11 **51,30 €**

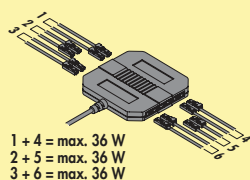

### LED Konverter 60



- 60 Watt, 12 VDC
- mit 12-fach Verteiler
- 2000 mm Netzanschlussleitung
- Anschlusswerte (Watt) der einzelnen Leuchten beachten
- 30 x 180 x 52 mm (H x L x B)
- Der Anschluss pro Steckplatzgruppe darf 36 Watt nicht überschreiten.

7061078 grau 75,29 **89,60 €**

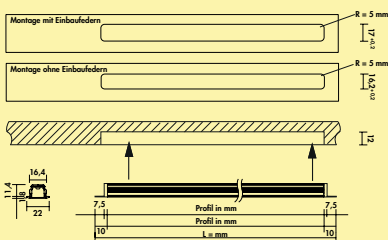

### Ricol LED



Einbauleuchte. Aluminiumgehäuse, LED-Einbauprofil, Ausleuchtung ohne sichtbare LED-Punkte, versteckte Kabelführung mit Klemmbefestigung, keine Schrauben notwendig.

#### Einzelleuchte

- 15,5 Watt pro Meter, **4000 K** neutralweiß
- 81 Lumen/Watt
- LED Band 2600 mm lose, nicht im Profil eingesetzt
- alle 25 mm kürzbar, beidseitige Einspeisung
- 2000 mm beidseitige Zuleitung
- 4 Endkappen lose beigelegt
- Einbautiefe 12 mm

**Dieses Produkt enthält eine Lichtquelle der Energieeffizienzklasse F.**

<b>7061196</b> Einzelleuchte, L 2600 mm, edelstahlfarbig	226,39	<b>269,40 €</b>
<b>7060104</b> Einzelleuchte, L 2600 mm, schwarz matt	226,39	<b>269,40 €</b>

#### Optionales Zubehör

<b>7061049</b> LED Verbindungsleitung, weiß, L 2000 mm	4,03	<b>4,80 €</b>
<b>7061303</b> Ricol LED-Band neutralweiß, L 2600 mm, 40,3 W/12 V	94,37	<b>112,30 €</b>

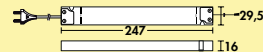

### LED Konverter 30



- 30 Watt, 12 VDC
- mit 6-fach Verteiler
- 2000 mm Netzanschlussleitung
- Anschlusswerte (Watt) der einzelnen Leuchten beachten

<b>7061026</b> grau	64,29	<b>76,51 €</b>
---------------------	-------	----------------

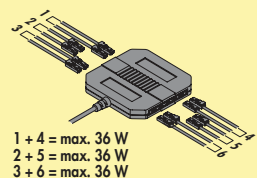

### LED Konverter 60



- 60 Watt, 12 VDC
- mit 12-fach Verteiler
- 2000 mm Netzanschlussleitung
- Anschlusswerte (Watt) der einzelnen Leuchten beachten
- 30 x 180 x 52 mm (H x L x B)
- Der Anschluss pro Steckplatzgruppe darf 36 Watt nicht überschreiten.

<b>7061078</b> grau	75,29	<b>89,60 €</b>
---------------------	-------	----------------

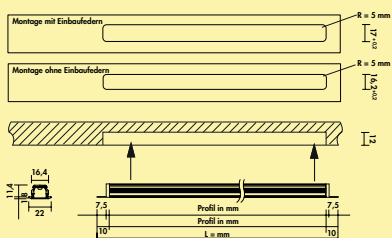
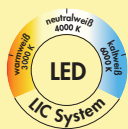

### Ricol Farbwchsel LED



Einbauleuchte. Aluminiumgehäuse, LED-Einbauprofil, versteckte Kabelführung mit Klemmbefestigung, keine Schrauben notwendig.

#### Einzelleuchte ohne Schalter

- 15,5 Watt pro Meter
- stufenlose Regelung der Lichtfarbe von **2700 K** warmweiß bis **6500 K** kaltweiß
- max. 80 Lumen/Watt bei **6000 K** kaltweiß
- Leuchtenlänge 2600 mm
- LED Band lose, nicht im Profil eingesetzt
- alle 25 mm kürzbar, beidseitige Einspeisung
- 2000 mm beidseitige Zuleitung
- 4 Endkappen lose beigelegt
- Anschluss an 12 V Konverter mit Farbwchselsteuerung
- Einbautiefe 12 mm
- LIC LED-System kompatibel

**Dieses Produkt enthält eine Lichtquelle der Energieeffizienzklasse F.**

Weitere Farbwchsel Funktionskonverter und Fernbedienungen finden Sie im Katalog 1 Seite 268–270/24 DE.

<b>7061184</b> Einzelleuchte ohne Schalter, L 2600 mm, edelstahlfarbig	271,26	<b>322,80 €</b>
<b>7060105</b> Einzelleuchte ohne Schalter, L 2600 mm, schwarz matt	271,26	<b>322,80 €</b>
<b>Optionales Zubehör</b>		
<b>7061049</b> LED Verbindungsleitung, weiß, L 2000 mm	4,03	<b>4,80 €</b>
<b>7061304</b> Ricol Farbwchsel LED-Band, L 2600 mm, 40,3 W/12 V	116,81	<b>139,00 €</b>

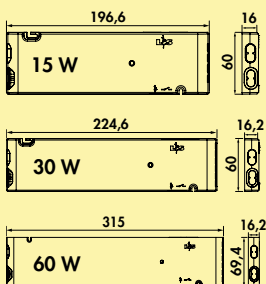
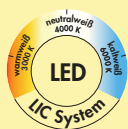

### FW-Funktionskonverter



Der FW-Funktionskonverter für Farbwchsel-Lichtsysteme.

- weiß
- 12 VDC
- max. 36 Watt Belastung je Steckplatz am Konverter
- 2000 mm Netzanschlussleitung
- **schaltbar per Bluetooth-App (Modul 3) oder per optional erhältlicher Funkfernbedienung**

<b>7061286</b> Modul 2 (Funk), 15 W, 4-fach Verteiler	95,21	<b>113,30 €</b>
<b>7061271</b> Modul 2 (Funk), 30 W, 6-fach Verteiler	121,26	<b>144,30 €</b>
<b>7061273</b> Modul 2 (Funk), 60 W, 6-fach Verteiler	152,69	<b>181,70 €</b>
<b>7061287</b> Modul 3 (Bluetooth + Funk), 15 W, 4-fach Verteiler	127,56	<b>151,80 €</b>
<b>7061281</b> Modul 3 (Bluetooth + Funk), 30 W, 6-fach Verteiler	156,30	<b>186,00 €</b>
<b>7061283</b> Modul 3 (Bluetooth + Funk), 60 W, 6-fach Verteiler	188,66	<b>224,51 €</b>



### 1-Kanal Farbwchsel Fernbedienung



- stufenlose Einstellung der Lichttemperatur
- Dimmfunktion
- Auto Memory: Helligkeits- und Lichttemperatureinstellung bleiben gespeichert
- eine Steuerung kann für verschiedene Farbwchsel Konverter verwendet werden
- 8 x 90 x 50 mm (H x L x B)

<b>7061285</b> weiß	53,61	<b>63,80 €</b>
---------------------	-------	----------------



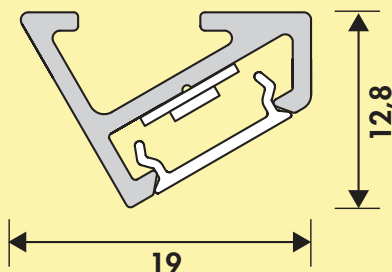
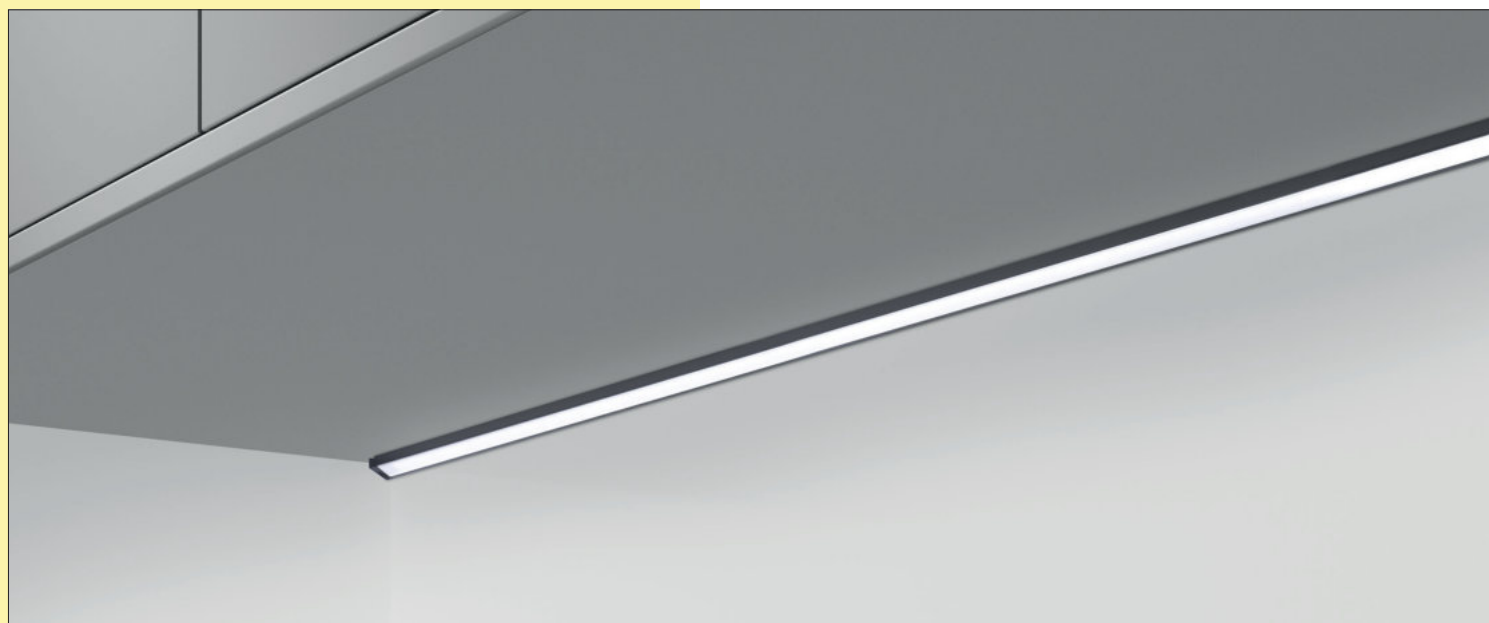

### Vidula Farbwechsel LED



Unterbodenleuchte. Aluminiumgehäuse, mit mattierter Kunststoffabdeckung inkl. LED-Profil.

#### Einzelleuchte ohne Schalter

- 12 Watt pro Meter
- stufenlose Regelung der Lichtfarbe von **2700 K** warmweiß bis **6500 K** kaltweiß
- max. 92 Lumen/Watt bei **6000 K** kaltweiß
- LED Band lose, nicht im Profil eingesetzt **ab einer Länge von 1500 mm**
- alle 25 mm kürzbar
- 2000 mm beidseitige Zuleitung **ab einer Länge von 1500 mm**
- 2 Endkappen lose beigelegt, **ab einer Länge von 1500 mm** 4 Endkappen
- Anschluss an 12 V Konverter mit Farbwechselsteuerung
- LIC LED-System kompatibel

**Dieses Produkt enthält eine Lichtquelle der Energieeffizienzklasse G.**

Weitere Farbwechsel Funktionskonverter und Fernbedienungen finden Sie im Katalog 1 Seite 268–270/24 DE.

7061308	L 600 mm, edelstahlfarbig	80,76	96,10 €
7061310	L 900 mm, edelstahlfarbig	105,97	126,10 €
7061312	L 1200 mm, edelstahlfarbig	129,33	153,90 €
7061294	L 1500 mm, edelstahlfarbig	166,22	197,80 €
7061223	L 2600 mm, edelstahlfarbig	266,81	317,50 €

7061309	L 600 mm, schwarz matt	80,76	96,10 €
7061311	L 900 mm, schwarz matt	105,97	126,10 €
7061313	L 1200 mm, schwarz matt	129,33	153,90 €
7061295	L 1500 mm, schwarz matt	166,22	197,80 €
7061224	L 2600 mm, schwarz matt	266,81	317,50 €

#### Optionales Zubehör

7061049	LED Verbindungsleitung, weiß, L 2000 mm	4,03	4,80 €
7061306	Vidula Farbwechsel LED-Band, L 2600 mm	95,21	113,30 €

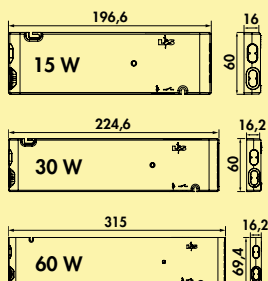
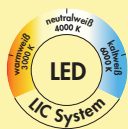

### FW-Funktionskonverter



Der FW-Funktionskonverter für Farbwechsel-Lichtsysteme.

- weiß
- 12 VDC
- max. 36 Watt Belastung je Steckplatz am Konverter
- 2000 mm Netzanschlussleitung
- **schaltbar per Bluetooth-App (Modul 3) oder per optional erhältlicher Funkfernbedienung**

<b>7061286</b> Modul 2 (Funk), 15 W, 4-fach Verteiler	95,21	<b>113,30 €</b>
<b>7061271</b> Modul 2 (Funk), 30 W, 6-fach Verteiler	121,26	<b>144,30 €</b>
<b>7061273</b> Modul 2 (Funk), 60 W, 6-fach Verteiler	152,69	<b>181,70 €</b>

<b>7061287</b> Modul 3 (Bluetooth + Funk), 15 W, 4-fach Verteiler	127,56	<b>151,80 €</b>
<b>7061281</b> Modul 3 (Bluetooth + Funk), 30 W, 6-fach Verteiler	156,30	<b>186,00 €</b>
<b>7061283</b> Modul 3 (Bluetooth + Funk), 60 W, 6-fach Verteiler	188,66	<b>224,51 €</b>



### 1-Kanal Farbwechsel Fernbedienung



- stufenlose Einstellung der Lichttemperatur
- Dimmfunktion
- Auto Memory: Helligkeits- und Lichttemperatureinstellung bleiben gespeichert
- eine Steuerung kann für verschiedene Farbwechsel Konverter verwendet werden
- 8 x 90 x 50 mm (H x L x B)

<b>7061285</b> weiß	53,61	<b>63,80 €</b>
---------------------	-------	----------------

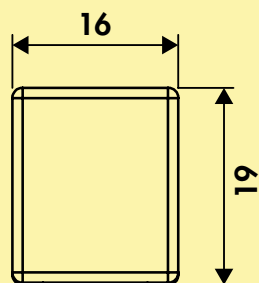
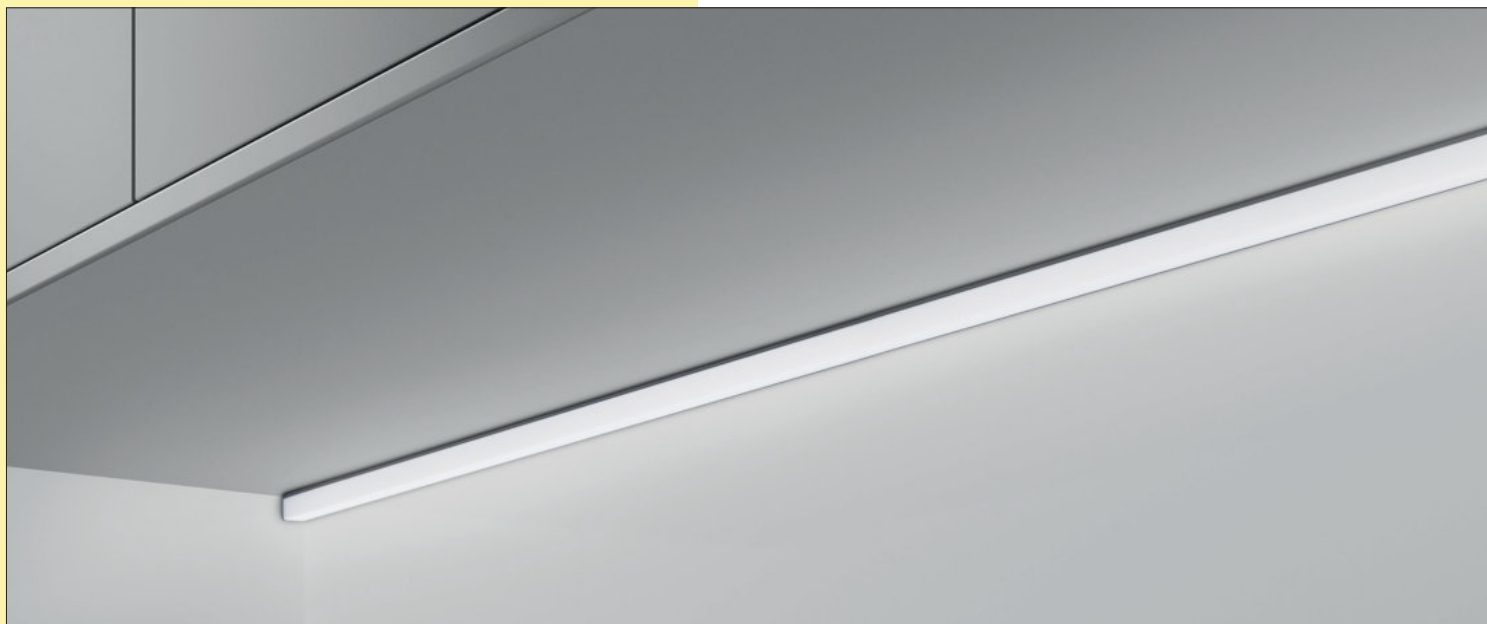

### Pertura Farbwechsel LED



Unterbodenleuchte. Aluminiumgehäuse, Kunststoffabdeckung opal weiß, LED-Profil, Ausleuchtung ohne sichtbare LED-Punkte.

#### Einzelleuchte ohne Schalter

- 12 Watt pro Meter
- stufenlose Regelung der Lichtfarbe von **2700 K** warmweiß bis **6500 K** kaltweiß
- max. 92 Lumen/Watt bei **6000 K** kaltweiß
- LED Band lose, nicht im Profil eingesetzt
- alle 25 mm kürzbar, beidseitige Einspeisung
- 2000 mm beidseitige Zuleitung
- 4 Endkappen lose beigelegt
- Anschluss an 12 V Konverter mit Farbwechselsteuerung
- LIC LED-System kompatibel

**Dieses Produkt enthält eine Lichtquelle der Energieeffizienzklasse G.**

Weitere Farbwechsel Funktionskonverter und Fernbedienungen finden Sie im Katalog 1 Seite 268–270/24 DE.

<b>7061296</b> Einzelleuchte o. Schalter, L 1500 mm, edelstahlfarbig	173,36	<b>206,30 €</b>
<b>7061240</b> Einzelleuchte o. Schalter, L 2600 mm, edelstahlfarbig	278,49	<b>331,40 €</b>

<b>7061297</b> Einzelleuchte o. Schalter, L 1500 mm, schwarz matt	173,36	<b>206,30 €</b>
<b>7061241</b> Einzelleuchte o. Schalter, L 2600 mm, schwarz matt	278,49	<b>331,40 €</b>

#### Optionales Zubehör

<b>7061049</b> LED Verbindungsleitung, weiß, L 2000 mm	4,03	<b>4,80 €</b>
<b>7061307</b> Pertura Farbwechsel LED-Band, L 2600 mm	95,21	<b>113,30 €</b>

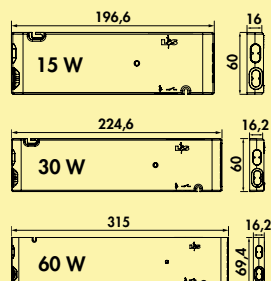
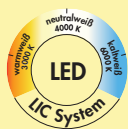

### FW-Funktionskonverter



Der FW-Funktionskonverter für Farbwechsel-Lichtsysteme.

- weiß
- 12 VDC
- max. 36 Watt Belastung je Steckplatz am Konverter
- 2000 mm Netzanschlussleitung
- **schaltbar per Bluetooth-App (Modul 3) oder per optional erhältlicher Funkfernbedienung**

<b>7061286</b> Modul 2 (Funk), 15 W, 4-fach Verteiler	95,21	<b>113,30 €</b>
<b>7061271</b> Modul 2 (Funk), 30 W, 6-fach Verteiler	121,26	<b>144,30 €</b>
<b>7061273</b> Modul 2 (Funk), 60 W, 6-fach Verteiler	152,69	<b>181,70 €</b>

<b>7061287</b> Modul 3 (Bluetooth + Funk), 15 W, 4-fach Verteiler	127,56	<b>151,80 €</b>
<b>7061281</b> Modul 3 (Bluetooth + Funk), 30 W, 6-fach Verteiler	156,30	<b>186,00 €</b>
<b>7061283</b> Modul 3 (Bluetooth + Funk), 60 W, 6-fach Verteiler	188,66	<b>224,51 €</b>



### 1-Kanal Farbwechsel Fernbedienung



- stufenlose Einstellung der Lichttemperatur
- Dimmfunktion
- Auto Memory: Helligkeits- und Lichttemperatureinstellung bleiben gespeichert
- eine Steuerung kann für verschiedene Farbwechsel Konverter verwendet werden
- 8 x 90 x 50 mm (H x L x B)

<b>7061285</b> weiß	53,61	<b>63,80 €</b>
---------------------	-------	----------------

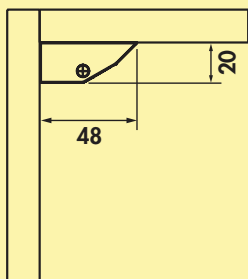

### Derby Farbwechsel LED



Unterbodenleuchte. Aluminiumprofil, 6 Multichips LED je 100 mm.

#### Einzelleuchte mit Schalter

- LED Touch Schalter und Dimmer
- stufenlose Regelung der Lichtfarbe von **2700 K** warmweiß bis **6500 K** kaltweiß
- Memoryfunktion: die letzte Einstellung wird gespeichert
- Dimmfunktion: Helligkeit stufenlos dimmbar
- 80 Lumen/Watt
- 1800 mm Zuleitung hinten rechts
- anschlussfertig an LED Konverter 30 (7061026)

**Dieses Produkt enthält eine Lichtquelle der Energieeffizienzklasse F.**

<b>7061234</b>	L 400 mm, 21 LED, 5,04 W, alufarbig	116,81	<b>139,00 €</b>
<b>7061235</b>	L 550 mm, 30 LED, 7,20 W, alufarbig	148,24	<b>176,41 €</b>
<b>7061236</b>	L 850 mm, 48 LED, 11,52 W, alufarbig	194,96	<b>232,00 €</b>
<b>7061237</b>	L 950 mm, 54 LED, 12,96 W, alufarbig	203,03	<b>241,61 €</b>
<b>7061238</b>	L 1150 mm, 66 LED, 15,84 W, alufarbig	230,84	<b>274,70 €</b>

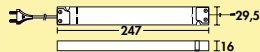

### LED Konverter 30



- 30 Watt, 12 VDC
- mit 6-fach Verteiler
- 2000 mm Netzanschlussleitung
- Anschlusswerte (Watt) der einzelnen Leuchten beachten

<b>7061026</b>	grau	64,29	<b>76,51 €</b>
----------------	------	-------	----------------

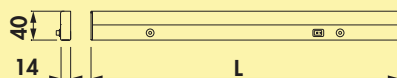

### Lupo LED



Unterbodenleuchte. Aluminiumgehäuse mit Kunststoffabdeckung, Kopf auf Kopf Montage möglich.

#### Einzelleuchte mit Schalter

- 230 V (**Hochvolt**), 3900 K neutralweiß
- 75 Lumen/Watt
- 14 x 40 mm (H x B)
- 80 mm Verbindungsleitung
- Kabelauslass Leuchtenseite hinten oder seitlich links
- **es können max. 200 Watt verbunden werden**
- **Netzanschlussleitung HV (7062249 weiß oder 7062269 schwarz) muss separat bestellt werden**

**Dieses Produkt enthält eine Lichtquelle der Energieeffizienzklasse G.**

<b>7062293</b> L 450 mm, 8 W, schwarz matt	85,21	<b>101,40 €</b>
<b>7062294</b> L 600 mm, 10 W, schwarz matt	96,13	<b>114,39 €</b>
<b>7062295</b> L 900 mm, 15 W, schwarz matt	127,56	<b>151,80 €</b>
<b>7062296</b> L 1200 mm, 18 W, schwarz matt	154,71	<b>184,10 €</b>

<b>7062253</b> L 450 mm, 8 W, alufarbig	77,56	<b>92,30 €</b>
<b>7062254</b> L 600 mm, 10 W, alufarbig	87,06	<b>103,60 €</b>
<b>7062255</b> L 900 mm, 15 W, alufarbig	116,22	<b>138,30 €</b>
<b>7062256</b> L 1200 mm, 18 W, alufarbig	139,83	<b>166,40 €</b>



### Netzanschlussleitung HV



- Länge 2000 mm mit Ministecksystem und Euroflachstecker

<b>7062249</b> weiß	9,92	<b>11,80 €</b>
<b>7062269</b> schwarz	9,92	<b>11,80 €</b>



**Verbindungsleitung HV**



- sekundär für LED Hochvolt
- mit Ministecksystem für Bohrungen von 10 mm

<b>7062257</b>	L 150 mm, weiß	7,14	<b>8,50 €</b>
<b>7062258</b>	L 500 mm, weiß	8,15	<b>9,70 €</b>
<b>7062259</b>	L 1000 mm, weiß	8,82	<b>10,50 €</b>
<b>7062297</b>	L 150 mm, schwarz	7,14	<b>8,50 €</b>
<b>7062298</b>	L 500 mm, schwarz	8,15	<b>9,70 €</b>
<b>7062299</b>	L 1000 mm, schwarz	8,82	<b>10,50 €</b>

Lichttechnik



# LUMICA®

## Pendel-, Decken-, Oberboden-, Insel- leuchten

Lichtideen jenseits der Norm



Asta LED	Seite 380
Guidance Farbwechsel LED	Seite 381
Asta Farbwechsel LED	Seite 382
Slim LED	Seite 383
Plate 1R LED	Seite 384
Plate 3R LED	Seite 385
Plate 3 LED	Seite 386
Plate 4 LED	Seite 387
Cingue LED	Seite 388
Zito LED	Seite 389
Plafoniera Farbwechsel LED	Seite 390
Copertina LED	Seite 391
Copertina rund LED	Seite 392
EXO LED	Seite 393
Nova Plus Farbwechsel LED	Seite 394–395
Flora LED	Seite 395
Nose Farbwechsel LED	Seite 396

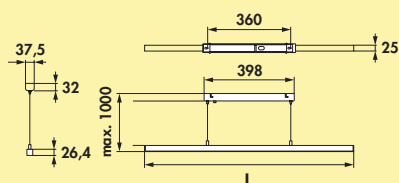

### Asta LED



Pendelleuchte. Aluminiumgehäuse. Kunststoffabdeckung weiß inkl. Konverter.

- 230 V
  - max. 84 Lumen/Watt bei **4000 K** neutralweiß
  - Abhängung max. 1850 mm
  - **nicht durch bauseitigen Dimmer dimmbar**
  - **ohne Fernbedienung, An/Aus-Funktion über bauseitigen Lichtschalter**
- Dieses Produkt enthält eine Lichtquelle der Energieeffizienzklasse G.

<b>7065050</b>	L 900 mm, 13,9 W, edelstahlfarbig	232,69	<b>276,90 €</b>
<b>7065051</b>	L 1200 mm, 18,6 W, edelstahlfarbig	247,06	<b>294,00 €</b>
<b>7065052</b>	L 1500 mm, 23,2 W, edelstahlfarbig	265,04	<b>315,40 €</b>
<b>7065061</b>	L 900 mm, 13,9 W, schwarz matt	292,86	<b>348,50 €</b>
<b>7065062</b>	L 1200 mm, 18,6 W, schwarz matt	317,98	<b>378,40 €</b>
<b>7065063</b>	L 1500 mm, 23,2 W, schwarz matt	376,39	<b>447,90 €</b>

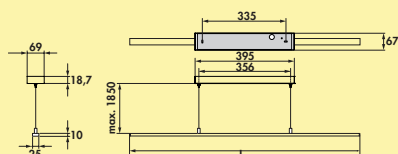
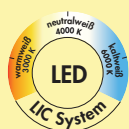

### Guidance Farbwechsel LED



Pendelleuchte. Aluminiumgehäuse. Inkl. Converter und 1-Kanal Farbwechsel Fernbedienung.

- 230 V
- stufenlose Regelung der Lichtfarbe von **2700 K** warmweiß bis **6500 K** kaltweiß
- Memoryfunktion: die letzte Einstellung wird gespeichert
- Dimmfunktion: Helligkeit stufenlos dimmbar
- **nicht durch bauseitigen Dimmer dimmbar**
- max. 83 Lumen/Watt bei **6500 K** kaltweiß
- Abhängung max. 1850 mm
- bedienbar mit der 1- oder 4-Kanal-Funkfernbedienung
- LIC LED-System kompatibel

**Dieses Produkt enthält eine Lichtquelle der Energieeffizienzklasse G.**

<b>7065040</b> L 900 mm, 12,4 W, edelstahlfarbig	481,51	<b>573,00 €</b>
<b>7065041</b> L 1200 mm, 18,6 W, edelstahlfarbig	513,87	<b>611,51 €</b>
<b>7065042</b> L 1500 mm, 21,7 W, edelstahlfarbig	556,97	<b>662,79 €</b>

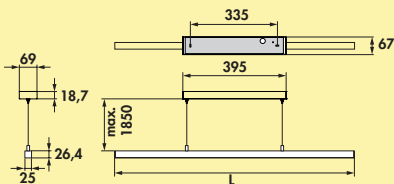
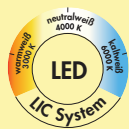

### Asta Farbwechsel LED



Pendelleuchte. Aluminiumgehäuse. Inkl. FW-Funktionskonverter 30 Modul 2 und 1-Kanal Farbwechsel Fernbedienung.

- 230 V
- stufenlose Regelung der Lichtfarbe von **2700 K** warmweiß bis **6500 K** kaltweiß
- Memoryfunktion: die letzte Einstellung wird gespeichert
- Dimmfunktion: Helligkeit stufenlos dimmbar
- **nicht durch bauseitigen Dimmer dimmbar**
- max. 84 Lumen/Watt bei **6500 K** kaltweiß
- Abhängung max. 1850 mm
- bedienbar mit der 1- oder 4-Kanal-Funkfernbedienung (7061285/7061276)
- LIC LED-System kompatibel

**Dieses Produkt enthält eine Lichtquelle der Energieeffizienzklasse G.**

<b>7065055</b> L 900 mm, 13,9 W, edelstahlfarbig	415,97	<b>495,00 €</b>
<b>7065056</b> L 1200 mm, 18,6 W, edelstahlfarbig	440,17	<b>523,80 €</b>
<b>7065057</b> L 1500 mm, 23,2 W, edelstahlfarbig	458,15	<b>545,20 €</b>
<b>7065058</b> L 900 mm, 13,9 W, schwarz matt	511,18	<b>608,30 €</b>
<b>7065059</b> L 1200 mm, 18,6 W, schwarz matt	549,75	<b>654,20 €</b>
<b>7065060</b> L 1500 mm, 23,2 W, schwarz matt	600,08	<b>714,10 €</b>

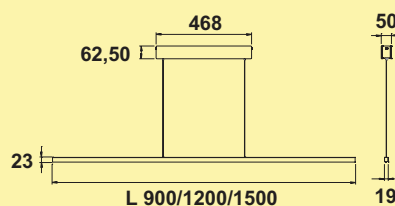

### Slim LED



Pendelleuchte. Aluminiumgehäuse edelstahlfarbig, Abdeckung Acrylglas. Inkl. Konverter und Fernbedienung.

- 230 V
- stufenlose Regelung der Lichtfarbe von **2700 K** warmweiß bis **6500 K** kaltweiß
- Memoryfunktion: die letzte Einstellung wird gespeichert
- Dimmfunktion: Helligkeit stufenlos dimmbar
- **nicht durch bauseitigen Dimmer dimmbar**
- max. 110 Lumen/Watt bei **6500 K** kaltweiß
- Abhängung max. 1700 mm

**Dieses Produkt enthält eine Lichtquelle der Energieeffizienzklasse F.**

<b>7065001</b> schwarz, L 900 mm, 13 W	554,62	<b>660,00 €</b>
--	--------	-----------------

<b>7065002</b> weiß, L 900 mm, 13 W	554,62	<b>660,00 €</b>
-------------------------------------	--------	-----------------

<b>7065003</b> schwarz, L 1200 mm, 18 W	603,03	<b>717,61 €</b>
---	--------	-----------------

<b>7065004</b> weiß, L 1200 mm, 18 W	603,03	<b>717,61 €</b>
--------------------------------------	--------	-----------------

<b>7065005</b> schwarz, L 1500 mm, 22 W	666,97	<b>793,69 €</b>
---	--------	-----------------

<b>7065006</b> weiß, L 1500 mm, 22 W	666,97	<b>793,69 €</b>
--------------------------------------	--------	-----------------

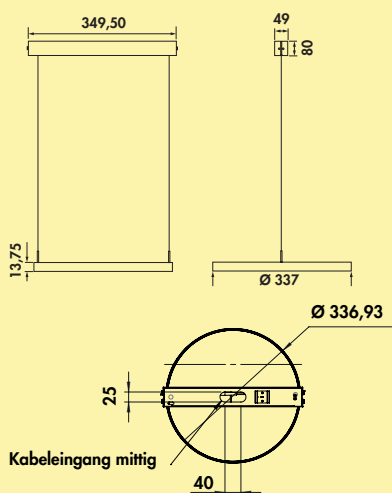

### Plate 1R LED



Pendelleuchte. Aluminiumgehäuse. Acrylglas satiniert. Inkl. Konverter und Funkfernbedienung.

- 14,3 Watt, 230 V
- Ø 337 mm
- stufenlose Regelung der Lichtfarbe von **2700 K** warmweiß bis **6500 K** kaltweiß
- Memoryfunktion: die letzte Einstellung wird gespeichert
- Dimmfunktion: Helligkeit stufenlos dimmbar
- **nicht durch bauseitigen Dimmer dimmbar**
- max. 112 Lumen/Watt bei **6500 K** kaltweiß
- Abhängung max. 1700 mm

**Dieses Produkt enthält eine Lichtquelle der Energieeffizienzklasse F.**

<b>7065032</b> edelstahlfarbig	603,03	<b>717,61 €</b>
<b>7065033</b> schwarz matt	626,81	<b>745,90 €</b>

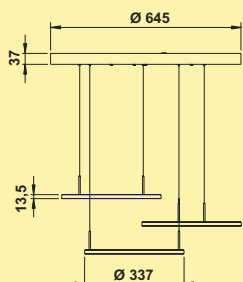

### Plate 3R LED



Pendelleuchte. Aluminiumgehäuse. Acrylglas satiniert. Inkl. Konverter und Fernbedienung.

- 3 x 14,3 Watt, 230 V
- Ø 645 mm
- stufenlose Regelung der Lichtfarbe von **2700 K** warmweiß bis **6500 K** kaltweiß
- Memoryfunktion: die letzte Einstellung wird gespeichert
- Dimmfunktion: Helligkeit stufenlos dimmbar
- **nicht durch bauseitigen Dimmer dimmbar**
- max. 112 Lumen/Watt bei **6500 K** kaltweiß
- Abhängung max. 1700 mm
- Segmente stufenlos verstellbar

**Dieses Produkt enthält eine Lichtquelle der Energieeffizienzklasse F.**

<b>7065013</b> edelstahlfarbig	1196,89	<b>1424,30 €</b>
<b>7065031</b> schwarz matt	1251,76	<b>1489,59 €</b>

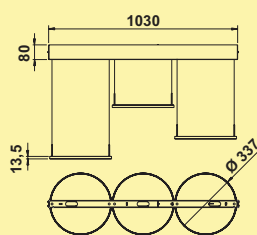

### Plate 3 LED



Pendelleuchte. Aluminiumgehäuse. Acrylglas satiniert. Inkl. Konverter und Fernbedienung.

- 3 x 14,3 Watt, 230 V
- L 1030 mm
- stufenlose Regelung der Lichtfarbe von **2700 K** warmweiß bis **6500 K** kaltweiß
- Memoryfunktion: die letzte Einstellung wird gespeichert
- Dimmfunktion: Helligkeit stufenlos dimmbar
- **nicht durch bauseitigen Dimmer dimmbar**
- max. 112 Lumen/Watt bei **6500 K** kaltweiß
- Abhängung max. 1700 mm
- Segmente stufenlos verstellbar

**Dieses Produkt enthält eine Lichtquelle der Energieeffizienzklasse F.**

7065011 edelstahlfarbig	1196,89	1424,30 €
7065029 schwarz matt	1217,90	1449,30 €



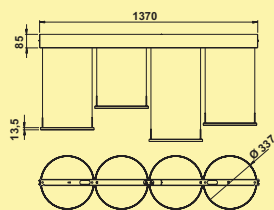
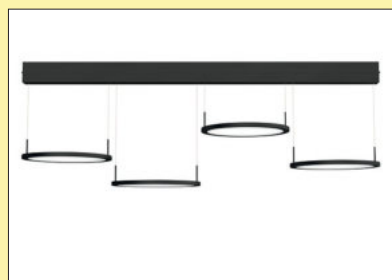

### Plate 4 LED



Pendelleuchte. Aluminiumgehäuse. Acrylglas satiniert. Inkl. Konverter und Funkfernbedienung.

- 4 x 14,3 Watt, 230 V
- L 1370 mm
- stufenlose Regelung der Lichtfarbe von **2700 K** warmweiß bis **6500 K** kaltweiß
- Memoryfunktion: die letzte Einstellung wird gespeichert
- Dimmfunktion: Helligkeit stufenlos dimmbar
- **nicht durch bauseitigen Dimmer dimmbar**
- max. 112 Lumen/Watt bei **6500 K** kaltweiß
- Abhängung max. 1700 mm
- Segmente stufenlos verstellbar

**Dieses Produkt enthält eine Lichtquelle der Energieeffizienzklasse F.**

7065012 edelstahlfarbig	1399,75	1665,70 €
7065030 schwarz matt	1424,45	1695,10 €

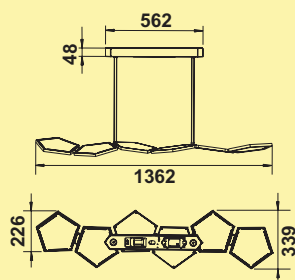

### Cingue LED



Pendelleuchte. 6-flammig. Aluminiumgehäuse. Abdeckung ESG-Glas opal weiß.  
Inkl. Konverter und Fernbedienung.

- 230 V
- stufenlose Regelung der Lichtfarbe von **2700 K** warmweiß bis **6500 K** kaltweiß
- Memoryfunktion: die letzte Einstellung wird gespeichert
- Dimmfunktion: Helligkeit stufenlos dimmbar
- **nicht durch bauseitigen Dimmer dimmbar**
- max. 106 Lumen/Watt bei **6500 K** kaltweiß
- Leuchtelemente nicht beweglich
- Abhängung max. 1700 mm

**Dieses Produkt enthält eine Lichtquelle der Energieeffizienzklasse F.**

**7065026** L 1362 mm, 60 W, edelstahlfarbig

1396,97 **1662,39 €**

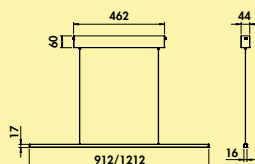

### Zito LED



Pendelleuchte. Aluminiumgehäuse pulverbeschichtet. Kunststoffabdeckung weiß  
inkl. Konverter.

- 230 V
  - **nicht durch bauseitigen Dimmer dimmbar**
  - max. 95 Lumen/Watt bei **3000 K** warmweiß
  - Abhängung max. 1700 mm
  - **ohne Fernbedienung, An/Aus-Funktion über bauseitigen Lichtschalter**
- Dieses Produkt enthält eine Lichtquelle der Energieeffizienzklasse F.**

<b>7065036</b>	L 900 mm, 13 W, edelstahlfarbig	255,80	<b>304,40 €</b>
<b>7065038</b>	L 900 mm, 13 W, schwarz matt	255,80	<b>304,40 €</b>
<b>7065037</b>	L 1200 mm, 17 W, edelstahlfarbig	292,35	<b>347,90 €</b>
<b>7065039</b>	L 1200 mm, 17 W, schwarz matt	292,35	<b>347,90 €</b>

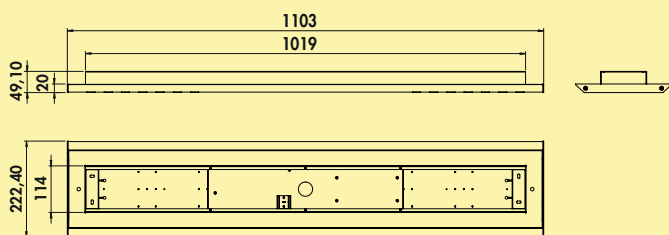

2,3 m

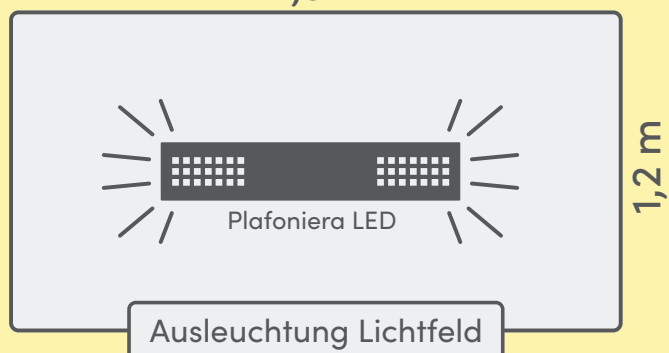

### Plafoniera Farbwechsel LED



Deckenleuchte. Aluminiumgehäuse, pulverbeschichtet. Inkl. Konverter und Funkfernbedienung.

#### Einzelleuchte

- 56 Watt, 230 V
- 98 Lumen/Watt
- stufenlose Regelung der Lichtfarbe von **2700 K** warmweiß bis **6500 K** kaltweiß
- Memoryfunktion: die letzte Einstellung wird gespeichert
- Dimmfunktion: Helligkeit stufenlos dimmbar
- Linsen und Dark-Light Reflektor
- Direktlicht 2916 Lumen, Abstrahlwinkel 60°
- Indirektlicht 2598 Lumen, Abstrahlwinkel 120°
- Indirekt- und Direktlicht getrennt schalt- und dimmbar
- Gewicht 5,6 kg
- 48 x 222 x 1100 mm (H x B x T)

**Dieses Produkt enthält eine Lichtquelle der Energieeffizienzklasse F.**

<b>7065064</b> weiß, L 1100 mm	1131,85	<b>1346,90 €</b>
<b>7065065</b> schwarz matt, L 1100 mm	1131,85	<b>1346,90 €</b>



### Copertina LED

Formschöne Deckeneinbauleuchte in eckiger Form. Besonders flache Ausführung für optimale, flächige Ausleuchtung. Der integrierte Einzelkonverter ermöglicht den direkten Anschluss an 230 Volt. Die Leuchten werden mit zwei kräftigen Federklammern gehalten.



### Copertina 165 LED



Einbauleuchte, Deckenleuchte, 120 LEDs.

#### Einzelleuchte

- 16 Watt, 3000 K warmweiß
  - 100 Lumen/Watt
  - IP20
  - inkl. Konverter für 230 V
  - mit Federklammern für den Einbau in Hohlraumdecken
  - Kabellänge primär ca. 120 mm
  - Außenmaß 165 x 165 mm
  - Einbaumaß 150 x 150 mm
  - **nicht dimmbar, An/Aus-Funktion über bauseitigen Lichtschalter**
- Dieses Produkt enthält eine Lichtquelle der Energieeffizienzklasse F.**

7062047 Einzelleuchte, weiß

88,91 105,80 €

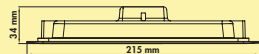

### Copertina 215 LED



Einbauleuchte, Deckenleuchte, 160 LEDs.

#### Einzelleuchte

- 24 Watt, 3000 K warmweiß
  - 100 Lumen/Watt
  - IP20
  - inkl. Konverter für 230 V
  - mit Federklammern für den Einbau in Hohlraumdecken
  - Kabellänge primär ca. 120 mm
  - Außenmaß 215 x 215 mm
  - Einbaumaß 200 x 200 mm
  - **nicht dimmbar, An/Aus-Funktion über bauseitigen Lichtschalter**
- Dieses Produkt enthält eine Lichtquelle der Energieeffizienzklasse E.**

7062048 Einzelleuchte, weiß

133,87 159,31 €



### Copertina rund LED

Formschöne Deckeneinbauleuchte in runder Form. Besonders flache Ausführung für optimale, flächige Ausleuchtung in weißer Optik. Der integrierte Einzelkonverter ermöglicht den direkten Anschluss an 230 Volt. Die Leuchten werden mit zwei kräftigen Federklammern gehalten.

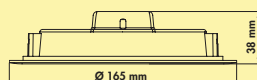

### Copertina rund LED



Einbauleuchte, Deckenleuchte, 120 LEDs.

#### Einzelleuchte

- 16 Watt, 3000 K warmweiß
  - 100 Lumen/Watt
  - IP20
  - inkl. Konverter für 230 V
  - mit Federklammern für den Einbau in Hohlraumdecken
  - Kabellänge primär ca. 120 mm
  - Außen-Ø 165 mm
  - Einbau-Ø 150 mm
  - **nicht dimmbar, An/Aus-Funktion über bauseitigen Lichtschalter**
- Dieses Produkt enthält eine Lichtquelle der Energieeffizienzklasse E.**

7062049 Einzelleuchte, weiß

57,48 68,40 €

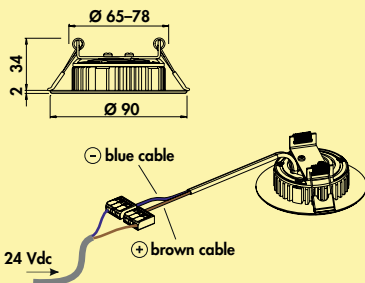
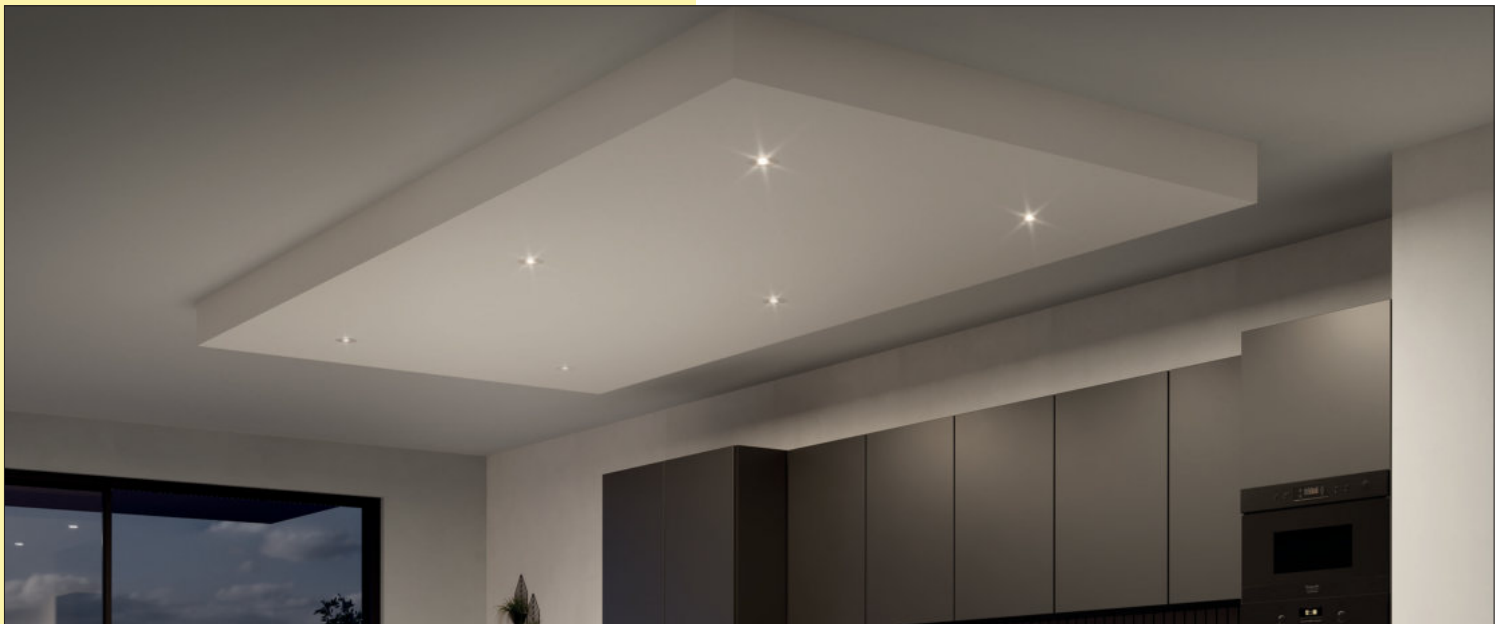

### EXO LED



Einbauleuchte, Deckenleuchte. Leuchtkörper aus Aluminiumdruckguss, weiß, leistungsstarke COB-Lichtquelle, Mittelstrahl-Optik.

#### Einzelleuchte ohne Schalter

- 4,4 Watt, 24 V, 3000 K warmweiß
- Dimmfunktion: Helligkeit stufenlos dimmbar (**nur in Kombination mit 7063375**)
- max. 105 Lumen/Watt
- IP20
- mit Federklammern für den Einbau in Hohlraumdecken
- Zuleitung 2000 mm
- Kabellänge sekundär 150 mm Zuleitung
- Bohr-Ø 65–78 mm
- Einbautiefe 34 mm
- Anschluss an LED Konverter 2430 (7062250)

**Dieses Produkt enthält eine Lichtquelle der Energieeffizienzklasse E.**

7063374 Einzelleuchte ohne Schalter	73,95	88,00 €
-------------------------------------	-------	---------

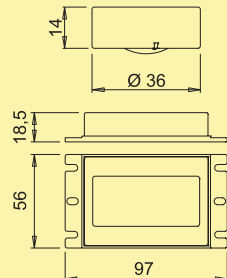

### Call-Me Schalter



- Empfänger und Fernbedienung
- 24 V, 72 Watt
- mit 9-fach Verteiler
- Memoryfunktion: die letzte Einstellung wird gespeichert
- Dimmfunktion
- 150 mm/500 mm Zuleitung

7063375 schwarz	125,21	149,00 €
-----------------	--------	----------

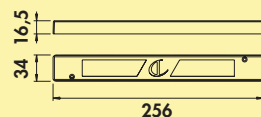

### LED Konverter 2430



- 30 Watt, 24 VDC
- mit 9-fach Verteiler
- 2000 mm Netzanschlussleitung
- Anschlusswerte (Watt) der einzelnen Leuchten beachten

7062250 weiß	61,43	73,10 €
--------------	-------	---------

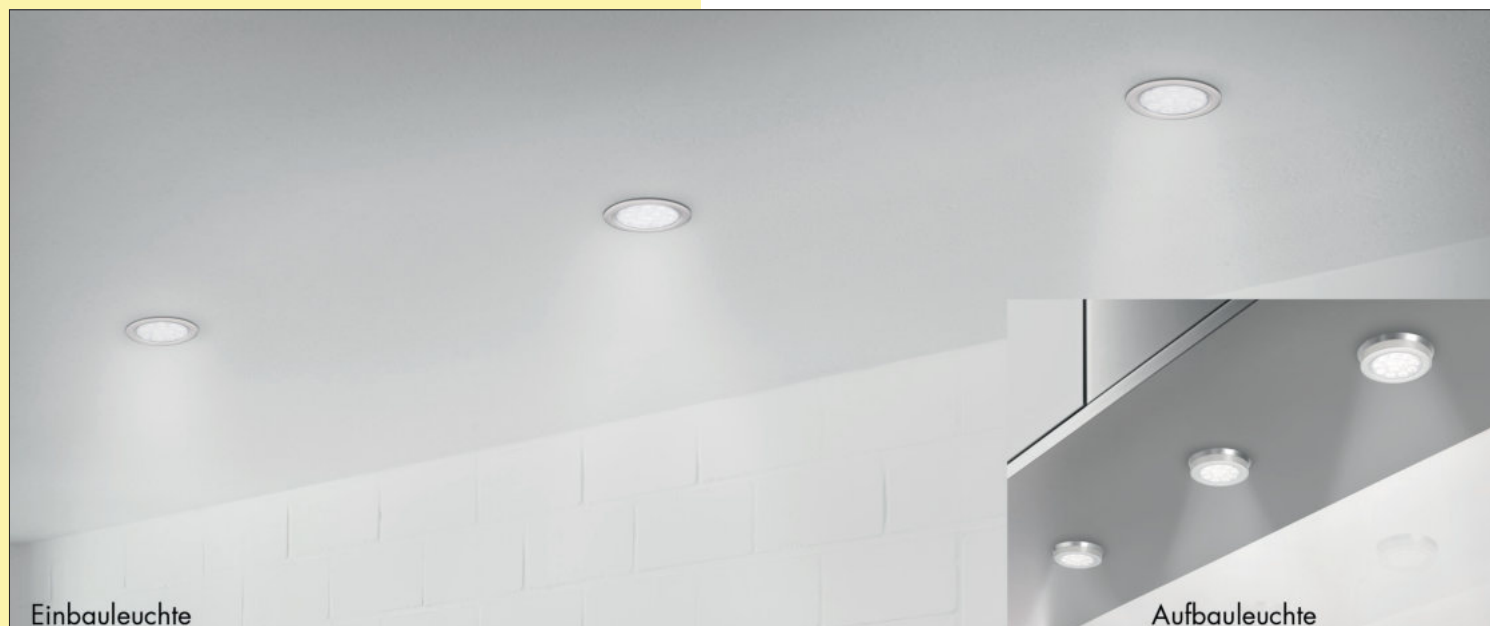

Lichttechnik

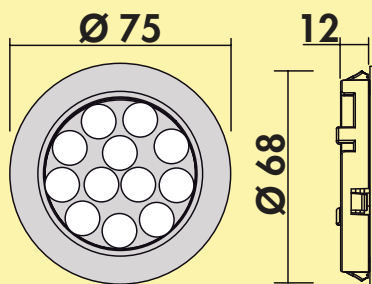

### Nova Plus Farbwechsel LED



Aufbauleuchte, Einbauleuchte, Deckenleuchte. Kunststoffgehäuse, rund, mit Power LEDs.

Durch Entfernen des Zwischenrings auch als Einbauleuchte zu verwenden.

#### Einzelleuchte ohne Schalter

- 3 Watt, 12 V
- stufenlose Regelung der Lichtfarbe von 2700 K warmweiß bis 6500 K kaltweiß
- Memoryfunktion: die letzte Einstellung wird gespeichert
- Dimmfunktion: Helligkeit stufenlos dimmbar
- max. 87 Lumen/Watt bei 6500 K kaltweiß
- 2000 mm Zuleitung mit Ministecksystem
- Bohr-Ø 68 mm, Einbautiefe 12 mm
- Anschluss an LED Konverter 12 (7061025)

Dieses Produkt enthält eine Lichtquelle der Energieeffizienzklasse G.

Die passenden Farbwechsel Funktionskonverter und Fernbedienungen für Einzelleuchte ohne Schalter finden Sie im Katalog 1 Seite 268–270/24 DE.

7061334 Einzelleuchte ohne Schalter, LIC LED-System kompatibel, edelstahlfarbig	59,16	70,40 €
--	-------	---------

#### Optionales Zubehör

7061049 LED Verbindungsleitung, weiß, L 2000 mm	4,03	4,80 €
---	------	--------

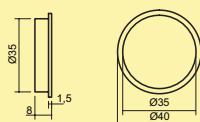

### Farbwechsel LED Touch Schalter und Dimmer



- für Farbwechsel LED
- stufenlose Regelung der Lichtfarbe von 2700 K warmweiß bis 6500 K kaltweiß
- Memoryfunktion: die letzte Farbeinstellung wird gespeichert
- Dimmfunktion: Helligkeit in drei Stufen dimmbar
- 12 V/24 V, 2,5 A
- 1000/2000 mm Zuleitung mit Ministecksystem

7061131 edelstahlfarbig	56,89	67,70 €
-------------------------	-------	---------



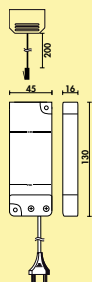

### LED Konverter 12



- 15 Watt, 12 VDC
- mit 6-fach Verteiler
- 2000 mm Netzanschlussleitung
- Anschlusswerte (Watt) der einzelnen Leuchten beachten

7061025 grau	44,45	52,90 €
--------------	-------	---------

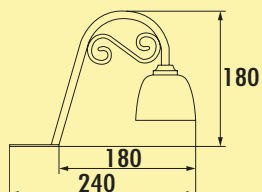

### Flora LED



Oberbodenleuchte. Metallgehäuse. Glasschirm weiß für Küchen im Landhausstil.

#### Einzelleuchte

- 2,8 Watt, 12 V, 3000 K warmweiß
- 57 Lumen/Watt
- 2000 mm Zuleitung und Steckverbinder

Dieses Produkt enthält eine Lichtquelle der Energieeffizienzklasse G.

7063041 Einzelleuchte, altmessing	76,97	91,59 €
7063042 Einzelleuchte, altsilber	76,97	91,59 €

#### Optionales Zubehör

7061049 LED Verbindungsleitung, weiß, L 2000 mm	4,03	4,80 €
---	------	--------

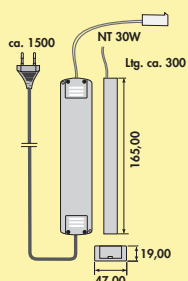
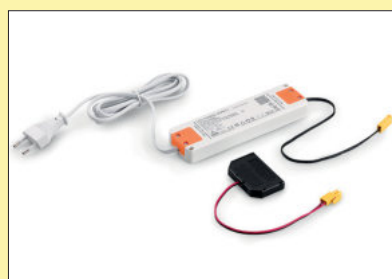

### LED Konverter 3



- 30 Watt, 12 VDC
- mit 6-fach Verteiler
- 1500 mm Netzanschlussleitung
- Anschlusswerte (Watt) der einzelnen Leuchten beachten

7061228 weiß	43,11	51,30 €
--------------	-------	---------



Lichttechnik

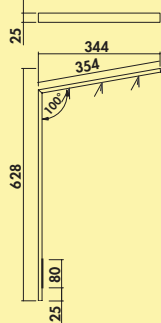

### Nose Farbwechsel LED



Aufbauleuchte für Kücheninseln. Aluminiumgehäuse, 180° drehbar, für Montage über ein Kochfeld nicht geeignet.

- 9,5 Watt, 12 V
- stufenlose Regelung der Lichtfarbe von **2700 K** warmweiß bis **6500 K** kaltweiß
- Memoryfunktion: die letzte Einstellung wird gespeichert
- Dimmfunktion: Helligkeit stufenlos dimmbar
- 82 Lumen/Watt bei **6500 K** kaltweiß
- 17 mm Bohrung für Steckaufnahme, für Plattenstärke bis 60 mm
- 1500 mm Zuleitung mit Ministecksystem

**Dieses Produkt enthält eine Lichtquelle der Energieeffizienzklasse G.**

**Die passenden Farbwechsel Funktionskonverter und Fernbedienungen für Einzelleuchte ohne Schalter finden Sie im Katalog 1 Seite 268–270/24 DE.**

<b>7061139</b> Einzelleuchte m. LED Touch S. D., edelstahlfarbig	190,42	<b>226,60 €</b>
<b>7061130</b> Folgeleuchte ohne Schalter, LIC LED-System kompatibel, edelstahlfarbig	161,68	<b>192,40 €</b>

#### Optionales Zubehör

<b>7061049</b> LED Verbindungsleitung, weiß, L 2000 mm	4,03	<b>4,80 €</b>
--	------	---------------

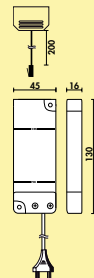

### LED Konverter 12



- 15 Watt, 12 VDC
- mit 6-fach Verteiler
- 2000 mm Netzanschlussleitung
- Anschlusswerte (Watt) der einzelnen Leuchten beachten

<b>7061025</b> grau	44,45	<b>52,90 €</b>
---------------------	-------	----------------

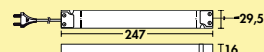

### LED Konverter 30



- 30 Watt, 12 VDC
- mit 6-fach Verteiler
- 2000 mm Netzanschlussleitung
- Anschlusswerte (Watt) der einzelnen Leuchten beachten

<b>7061026</b> grau	64,29	<b>76,51 €</b>
---------------------	-------	----------------

# LUMICA® Schalteinheiten

Intelligent geschaltet



■ Sensor 1	Seite 398
LED Touch	
Schalter und Dimmer	Seite 398
Branco	
Funkfernbedienung	Seite 398
Funkfernbedienung	Seite 399
Slash Schalter	Seite 399
Rondo Aufbauswitcher	Seite 399
Netzanschlussleitung mit	
Blendenschalter	Seite 399



### Sensor

Berührungsloser Schalter für die Beleuchtung in Küche, Bad und den gesamten Wohnbereich.

- Ohne Schmutzarbeiten montierbar. Einfach in die Steckdose, Leuchte dazwischenstecken, Sensorkopf platzieren – fertig!
- mobil und variabel an optimaler Stelle einsetzbar
- praktisch – kein Aufstehen, kein Bücken Sensor macht so manchen Schalter überflüssig
- sehr gut geeignet für den Möbeleinbau und nachträgliche Ausstattung
- ideal für zu Hause, alle Servicebereiche, Messebau, Gastronomie, Ausstellungen, etc.

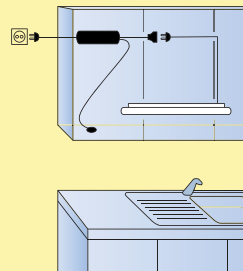

### Sensor 1



Berührungsloser Lichtschalter.

- max. Leistung 575 Watt
- eine leichte kurze Bewegung (max. 150 mm) aktiviert alle angeschlossenen Leuchten
- 3000 mm Netzanschlussleitung mit Euroflachstecker
- 500 mm Verbindungsleitung mit Euroflachkupplung weiß
- 2000 mm Sensorleitung mit Sensor

7051026 schwarz

109,24 130,00 €

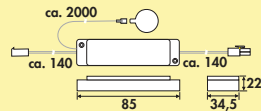
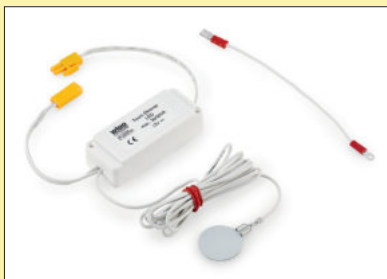

### LED Touch Schalter und Dimmer



- 2 x ca. 140 mm Verbindungsleitung
- 2000 mm Sensorleitung mit Flachsteckhülse 6,3 mm
- Sensorplättchen beiliegend
- Dimmfunktion: Helligkeit stufenlos dimmbar

7061076 weiß

82,10 97,70 €

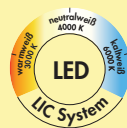

### Branco Funkfernbedienung



Funkfernbedienung/Wandschalter mit zwei Tasten. Mehrere Funkfernbedienungen möglich. Wechselschaltungen realisierbar.

- AN-/AUS-Funktion
- stufenlose Einstellung der Helligkeit
- Einstellen der Farbtemperatur in drei Stufen und stufenlos
- 44 x 13,1 mm (Ø x T)
- als Steckdoseneinsatz (Schuko), zum Einbau oder als Handfernbedienung einsetzbar
- Bohr-Ø 35 mm
- **nur in Kombination mit FW-Funktionskonverter verwendbar**

7062091 silber

54,37 64,70 €

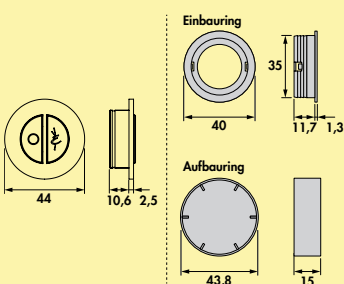

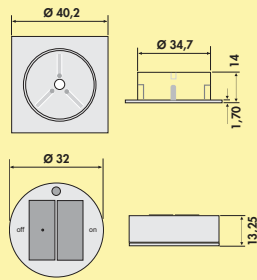

### Funkfernbedienung



Zum Schalten von Transformatoren, Netzteilen und Leuchten. Geeignet als Aufbau- oder Einbau-Fernbedienung.

- Sender für Einbau mit 10 m Reichweite
- 1 Sender kann mehrere Empfänger steuern
- 1 Empfänger kann gleichzeitig von bis zu 3 Sendern angesteuert werden
- Empfänger mit 2000 mm Netzanschlussleitung mit Euroflachstecker
- 2000 mm Verbindungsleitung mit Eurokupplung weiß
- Fernbedienung alufarbig, Empfänger weiß
- Spannung 230–240 VAC, Strom 6A/1400 VA
- Bohr-Ø 35 mm

7051089 alufarbig	102,35	121,80 €
-------------------	--------	----------

#### Optionales Zubehör

7051097 Zusätzlicher Empfänger für Funkfernbedienung	56,22	66,90 €
--	-------	---------

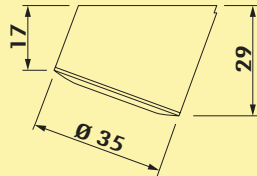

### Slash Schalter



Berührungsloser Schalter.

- für alle LED Konverter und Niedervolt-Trafos
- besondere Empfehlung für alle Slash Leuchten
- 2000 mm Netzanschlussleitung mit Euroflachstecker
- 500 mm Zuleitung mit Euroflachkupplung
- 2000 mm Sensorleitung

7062094 Edelstahl	78,49	93,40 €
-------------------	-------	---------

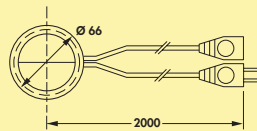

### Rondo Aufbauswitcher



- 230 V, max. 2,5 A
- runde Form
- Euroflachstecker und -kupplung
- 2 x 2000 mm Netzanschlussleitung

7053098 edelstahlfarbig	28,82	34,30 €
-------------------------	-------	---------

7053096 weiß	28,82	34,30 €
--------------	-------	---------



### Netzanschlussleitung mit Blendenschalter



- 2 x 2000 mm mit eckigem Aufbauswitcher
- Euroflachstecker
- Euroflachkupplung

7031092 weiß	31,93	38,00 €
--------------	-------	---------

Lichttechnik

CON-  
AKTIV®

Steckdosen



Emphase

Steckdosen



Unverzichtbar für den Arbeitsbereich in der Küche: die individuelle Stromversorgung. CON-AKTIV® bietet absolut funktionssichere und formschöne Schalt- und Steckdoseinheiten. Leicht erreichbar für Toaster, Wasserkocher, Küchenmaschine oder wofür sonst Strom gebraucht wird.

Egal ob Neuplanung oder Nachrüstung in der vorhandenen Küche – CON-AKTIV® liefert alle gewünschten Lösungen. Die Auswahl an versenkbaren, wandmontierten oder aufgesetzten Schalt- und Steckdosen-Varianten in gebürstetem Edelstahl, Glas und mattem Aluminium lässt viel Spielraum für die optimale Steckdosenausstattung.

Einzel- oder Doppel-USB-Charger versorgen Smartphone, Tablet und Co. an Ort und Stelle mit Stelle mit passender Energie. Und bei manchen Modellen steuern integrierte Schalter sogar die LED-Küchenbeleuchtung.



# CON-AKTIV® Steckdosen

Sicher, flexibel und  
montageleicht



■ CON-AKTIV®  
Aufbau- und Eck-Steckdosen  
Formschöne Problemlöser      Seite 405–418

■ CON-AKTIV®  
Versenkbare Steckdosen  
Im Handumdrehen  
einsatzbereit      Seite 419–426

■ CON-AKTIV®  
Einbausteckdosen  
Perfekt integriert      Seite 427–444



# CON-AKTIV®

## Aufbau- und Ecksteckdosen

Formschöne Problemlöser



■ Mira Quad Glas USB A	Seite 406
Mira Eck Glas	Seite 406
Mira Eck Glas USB A	Seite 407
Mira Glas USB A	Seite 407
Mira ES1	Seite 408
Mira Eck	Seite 409
Mira Eck small S	Seite 410
Mira ES2/ES3/ES4	Seite 410
Mira Dreieck	Seite 410
Mira Wand	Seite 411
Casia 2K	Seite 412
Casia 2L	Seite 412
Mira ES5	Seite 412
Corner Doppelsteckdosen	Seite 412
Mira WA1	Seite 413
Mira BS1	Seite 413
Mira ES1 mit Blende	Seite 413
Mira KST1	Seite 413
Evoline® Dock	Seite 414
Evoline® Wing	Seite 415
Muzak Säule	Seite 416
Doppel-Elektrobox	Seite 416
Eckbox 3	Seite 417



### Mira Glas

Hochwertig, funktional und flexibel. Die Steckdosenelemente der Serie Mira Glas setzen Maßstäbe in Gestaltung, Materialauswahl und Ausstattung. Fein gebürsteter Edelstahl, kombiniert mit weiß oder schwarz bedruckten Glasflächen integrieren sich, auch bei einer nachträglichen Elektrifizierung, zwischen Arbeitsplatte und Oberschrank, in jede moderne Einbauküche. Wahlweise ausgestattet mit Schuko Steckdosen und USB Charger, erfüllen sie heutige Anforderungen an Design und Funktion.

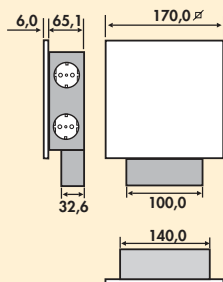

### Mira Quad Glas USB A



Steckdosenelement. 3-fach. Mit Doppel USB Charger (Ladestation). Frontseite in bedrucktem und kratzfestem Glas.

- Edelstahlgehäuse
- 230 V/16 A
- 2 x USB Charger Typ A, 5 VDC, 1A/1 out: 2 x 1050 mA
- 200 x 170 x 65,1 mm (H x B x T)
- 2000 mm Netzanschlussleitung, Schuko stecker lose beigelegt
- Kabelauslass hinten unten

7053058	Edelstahl/Glas weiß	173,61	<b>206,60 €</b>
7053127	Edelstahl/Glas schwarz	173,61	<b>206,60 €</b>

Steckdosen

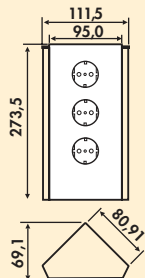

### Mira Eck Glas



Eck-Steckdosenelement, 3-fach. Frontseite in bedrucktem und kratzfestem Glas, für 90° Ecke.

- Edelstahlgehäuse
- 230 V/16 A
- 273,5 x 80,91 x 80,91 mm (H x B x T)
- 2000 mm Netzanschlussleitung, Schuko stecker lose beigelegt
- Kabelauslass hinten

7053057	Edelstahl/Glas weiß	130,67	<b>155,50 €</b>
7053128	Edelstahl/Glas schwarz	130,67	<b>155,50 €</b>

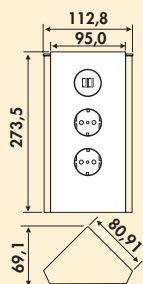

### Mira Eck Glas USB A



Eck-Steckdosenelement, 2-fach und Doppel USB Charger (Ladestation). Frontseite in bedrucktem und kratzfestem Glas, für 90° Ecke.

- Edelstahlgehäuse
- 230 V/16 A
- 2 x USB Charger Typ A, 5 VDC, IA/I out: 2 x 1050 mA
- 273,5 x 80,91 x 80,91 mm (H x B x T)
- 2000 mm Netzanschlussleitung, Schukostecker lose beigelegt
- Kabelauslass hinten

7053123	Edelstahl/Glas weiß	157,14	187,00 €
7053124	Edelstahl/Glas schwarz	157,14	187,00 €

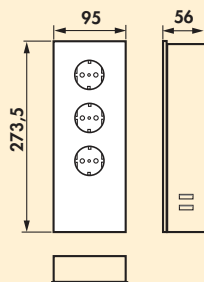

### Mira Glas USB A



Steckdosenelement. 3-fach. Mit Doppel USB Charger (Ladestation). Frontseite in bedrucktem und kratzfestem Glas.

- Edelstahlgehäuse
- 230 V/16 A
- 2 x USB Charger Typ A, 5 VDC, IA/I out: 2 x 1050 mA
- 273,5 x 95 x 56 mm (H x B x T)
- 2000 mm Netzanschlussleitung, Schukostecker lose beigelegt
- Kabelauslass unten

7053056	Edelstahl/Glas weiß	159,92	190,30 €
7053129	Edelstahl/Glas schwarz	159,92	190,30 €



### Mira ES

Elegant und zeitgemäß gestaltet, können sich die Mira Steckdosenelemente wahrlich sehen lassen. Die Oberflächen der Elemente sind leicht zu pflegen, hygienisch und langlebig.

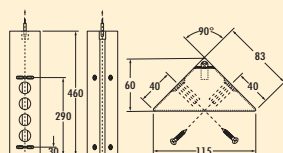

### Mira ES1



Eck-Steckdosenelement. 4-fach. Mit teleskopierbarem Ausgleichsstück ohne Endkappen.

- 240 V/16 A
- 460–580 x 83 x 83 mm (H x B x T)
- 2000 mm Netzanschlussleitung, Schukostecker lose beigelegt
- Kabelauslass hinten oben

**7053045** Edelstahl 128,57 **153,00 €**

**7053235** schwarz matt 130,25 **155,00 €**

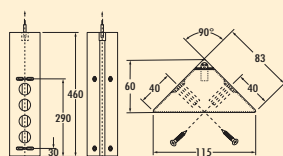

### Mira ES1 USB A/C



Eck-Steckdosenelement. 4-fach. Mit teleskopierbarem Ausgleichsstück ohne Endkappen.

- 240 V/16 A
- 460–580 x 83 x 83 mm (H x B x T)
- 1 x USB Charger Typ A, 5 VDC, out: 1000 mA
- 1 x USB Charger Typ C, 5 VDC, out: 1000 mA
- 2000 mm Netzanschlussleitung, Schukostecker lose beigelegt
- Kabelauslass hinten oben

**7053239** Edelstahl 195,63 **232,80 €**

**7053240** schwarz matt 199,83 **237,80 €**

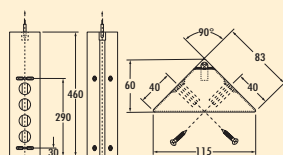

### Mira ES1-S



Eck-Steckdosenelement. 3-fach. Mit teleskopierbarem Ausgleichsstück ohne Endkappen, mit Schalter schwarz für externe Beleuchtung.

- 240 V/16 A
- 460–580 x 83 x 83 mm (H x B x T)
- 2000 mm Netzanschlussleitung, Schukostecker lose beigelegt
- 1800 mm Schalterleitung mit Eurokupplung
- Kabelauslass hinten oben

**7053049** Edelstahl 149,58 **178,00 €**

**7053236** schwarz matt 151,26 **180,00 €**

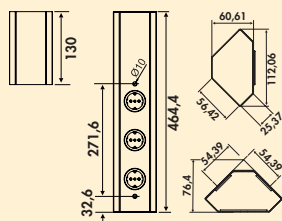

### Mira Eck



Eck-Steckdosenelement. Mit teleskopierbarem Ausgleichsstück ohne Endkappen, für 90° Ecke.

- Edelstahlgehäuse
- 465–595 x 81 x 81 mm (H x B x T)
- 2000 mm Netzanschlussleitung, SchukoStecker lose beigelegt
- Kabelausschluss hinten oben

<b>7053001</b> 3-fach, ohne Schalter	124,29	<b>147,91 €</b>
<b>7053002</b> 2-fach, mit Schalter für externe Beleuchtung	139,75	<b>166,30 €</b>
<b>7053062</b> 3-fach, ohne Schalter, mit Schweizer Steckdosen	191,85	<b>228,30 €</b>

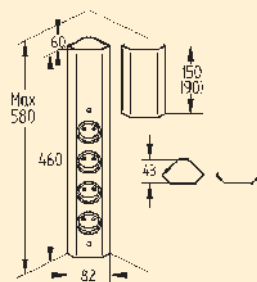

### Mira Eck small 1



Eck-Steckdosenelement. 4-fach.

- Gehäuse in kompakter Bauform mit teleskopierbarem Ausgleichsstück
- 240 V/16 A
- 460–580 x 59 x 59 mm (H x B x T)
- 2000 mm Netzanschlussleitung, SchukoStecker lose beigelegt
- Kabelausschluss hinten oben

<b>7053093</b> Edelstahl	122,69	<b>146,00 €</b>
<b>7053237</b> schwarz matt	125,21	<b>149,00 €</b>

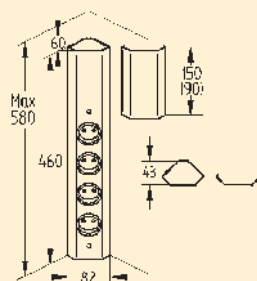

### Mira Eck small USB A/C



Eck-Steckdosenelement. 4-fach.

- Gehäuse in kompakter Bauform mit teleskopierbarem Ausgleichsstück
- 240 V/16 A
- 460–580 x 59 x 59 mm (H x B x T)
- 1 x USB Charger Typ A, 5 VDC, out: 1000 mA
- 1 x USB Charger Typ C, 5 VDC, out: 1000 mA
- 2000 mm Netzanschlussleitung, SchukoStecker lose beigelegt
- Kabelausschluss hinten oben

<b>7053241</b> Edelstahl	190,34	<b>226,50 €</b>
<b>7053242</b> schwarz matt	194,54	<b>231,50 €</b>

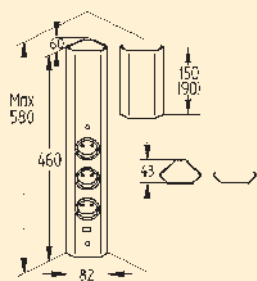

### Mira Eck small USB A



Eck-Steckdosenelement. 3-fach.

- Edelstahlgehäuse in kompakter Bauform mit teleskopierbarem Ausgleichsstück
- 240 V/16 A
- 460–580 x 59 x 59 mm (H x B x T)
- 1 x USB Charger Typ A, 5 VDC, out: 1000 mA
- 2000 mm Netzanschlussleitung, SchukoStecker lose beigelegt
- Kabelausschluss hinten oben

<b>7053094</b> Edelstahl	139,50	<b>166,01 €</b>
--------------------------	--------	-----------------

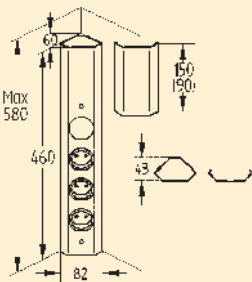

### Mira Eck small S



Eck-Steckdosenelement. 3-fach und Schalter für externe Beleuchtung.  
 – Gehäuse in kompakter Bauform mit teleskopierbarem Ausgleichsstück  
 – 240 V/16 A  
 – 460–580 x 59 x 59 mm (H x B x T)  
 – 2000 mm Netzanschlussleitung, Schuko-stecker lose beigelegt  
 – 1800 mm Schalterleitung mit Eurokupplung  
 – Kabelauslass hinten

7053095	Edelstahl	137,82	164,01 €
7053238	schwarz matt	142,02	169,00 €

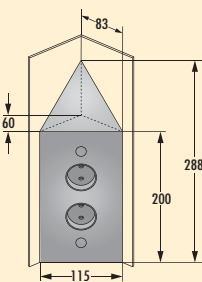

### Mira ES3



Eck-Steckdosenelement. 2-fach.  
 – 240 V/16 A  
 – 288 x 83 x 83 mm (H x B x T)  
 – 2000 mm Netzanschlussleitung, Schuko-stecker lose beigelegt  
 – Kabelauslass hinten unten

7053041	mit Schuko-steckdosen, Edelstahl	109,24	130,00 €
7053141	mit Schuko-steckdosen, schwarz matt	114,29	136,01 €

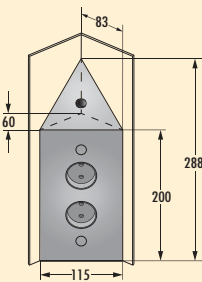

### Mira ES4



Eck-Steckdosenelement. 2-fach, 240 V/16 A. 1 Minischalter 240 V/2 A, für externe Beleuchtung.  
 – 288 x 83 x 83 mm (H x B x T)  
 – 2000 mm Netzanschlussleitung, Schuko-stecker lose beigelegt  
 – 1800 mm Schalterleitung mit Eurokupplung  
 – Kabelauslass hinten unten

7053042	Edelstahl	130,25	155,00 €
---------	-----------	--------	----------

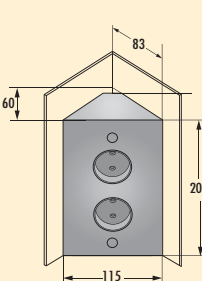

### Mira ES2



Eck-Steckdosenelement. 2-fach.  
 – 240 V/16 A  
 – 200 x 83 x 83 mm (H x B x T)  
 – 2000 mm Netzanschlussleitung, Schuko-stecker lose beigelegt  
 – Kabelauslass hinten unten

7053040	Edelstahl	107,56	128,00 €
7053140	schwarz matt	109,24	130,00 €

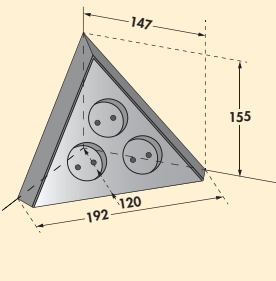
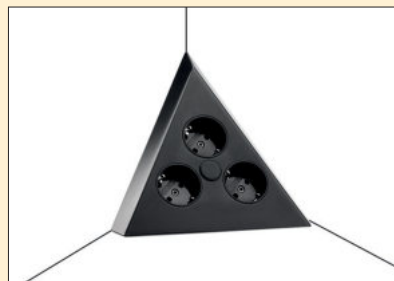

### Mira Dreieck



Eck-Steckdosenelement. 3-fach.  
 – 240 V/16 A  
 – 155 x 147 x 147 (H x B x T)  
 – 2000 mm Netzanschlussleitung, Schuko-stecker lose beigelegt  
 – Kabelauslass hinten

7053043	Edelstahl	113,45	135,01 €
7053143	schwarz matt	117,65	140,00 €



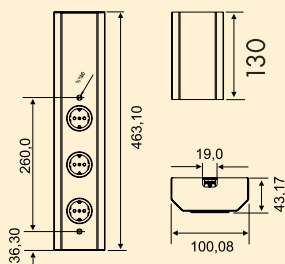

### Mira Wand



Steckdosenelement. Mit teleskopierbarem Ausgleichsstück ohne Endkappen.  
 – Edelstahlgehäuse, 230 V/16 A  
 – 465–595 x 100 x 43 mm (H x B x T)  
 – 2000 mm Netzanschlussleitung, Schuko-stecker lose beigelegt  
 – Kabelauslass hinten oben

7053004 3-fach, ohne Schalter	127,06	151,20 €
7053005 2-fach, mit Schalter für externe Beleuchtung	140,67	167,40 €

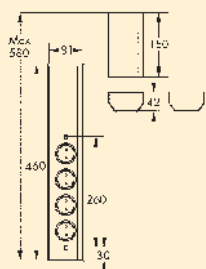

### Mira Wand small



Steckdosenelement. 4-fach.  
 – Edelstahlgehäuse in kompakter Bauform mit teleskopierbarem Ausgleichsstück  
 – 240 V/16 A  
 – 460–580 x 81 x 42 mm (H x B x T)  
 – 2000 mm Netzanschlussleitung, Schuko-stecker lose beigelegt  
 – Kabelauslass hinten oben

7053090 Edelstahl	125,21	149,00 €
7053245 schwarz matt	134,03	159,50 €

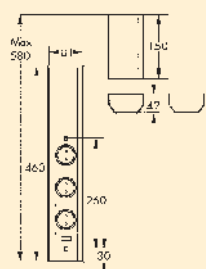

### Mira Wand small USB A



Steckdosenelement. 3-fach.  
 – Edelstahlgehäuse in kompakter Bauform mit teleskopierbarem Ausgleichsstück  
 – 240 V/16 A  
 – 1 x USB Charger Typ A, 5 VDC, IA/ I out: 1000 mA  
 – 460–580 x 81 x 42 mm (H x B x T)  
 – 2000 mm Netzanschlussleitung, Schuko-stecker lose beigelegt  
 – Kabelauslass hinten oben

7053091 Edelstahl	138,66	165,01 €
-------------------	--------	----------

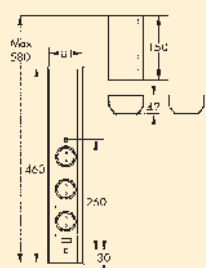

### Mira Wand small USB A/C



Steckdosenelement. 3-fach.  
 – Edelstahlgehäuse in kompakter Bauform mit teleskopierbarem Ausgleichsstück  
 – 240 V/16 A  
 – 1 x USB Charger Typ A, 5 VDC, IA/ I out: 1000 mA  
 – 1 x USB Charger Typ C, 5 VDC, IA/ I out: 1000 mA  
 – 460–580 x 81 x 42 mm (H x B x T)  
 – 2000 mm Netzanschlussleitung, Schuko-stecker lose beigelegt  
 – Kabelauslass hinten oben

7053243 Edelstahl	188,66	224,51 €
7053244 schwarz matt	192,02	228,50 €

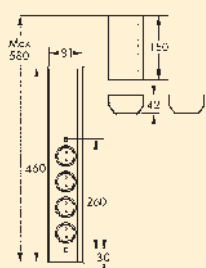

### Mira Wand small S



Steckdosenelement. 3-fach und Schalter für externe Beleuchtung.  
 – Edelstahlgehäuse in kompakter Bauform mit teleskopierbarem Ausgleichsstück  
 – 240 V/16 A  
 – 460–580 x 81 x 42 mm (H x B x T)  
 – 2000 mm Netzanschlussleitung, Schuko-stecker lose beigelegt  
 – 1800 mm Schalterleitung mit Eurokupplung  
 – Kabelauslass hinten oben

7053092 Edelstahl	134,45	160,00 €
7053246 schwarz matt	153,78	183,00 €

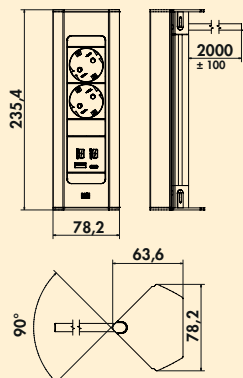

### Casia 2K Steckdosenleiste USB A+C



Eck-Steckdosenelement, Aluminium. 2-fach. Für senkrechte und waagerechte Montage geeignet.

- 240 V/16 A
- 1 x USB Charger Typ A, 5 VDC, IA/I out: 1 100 mA
- 1 x USB Charger Typ C, 5 VDC, IA/I out: 1 100 mA
- 235 x 78 x 64 mm (H x B x T)
- 2000 mm Netzanschlussleitung, Schukostecker lose beigelegt
- Kabelauslass hinten

7053247 edelstahlfarbig	240,34	286,00 €
7053248 schwarz matt	240,34	286,00 €

Steckdosen

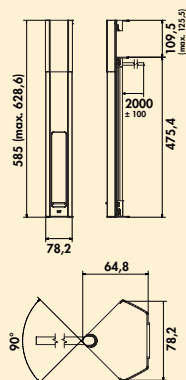

### Casia 2L Steckdosenleiste USB A+C



Eck-Steckdosenelement, Aluminium. 3-fach. Für senkrechte und waagerechte Montage geeignet. Mit teleskopierbarem Ausgleichsstück und abdeckbaren Steckdosen.

- 240 V/16 A
- 1 x USB Charger Typ A, 5 VDC, IA/I out: 1 100 mA
- 1 x USB Charger Typ C, 5 VDC, IA/I out: 1 100 mA
- 475 x 78 x 64 mm (H x B x T)
- 2000 mm Netzanschlussleitung, Schukostecker lose beigelegt
- Kabelauslass hinten

7053249 edelstahlfarbig	314,29	374,01 €
7053250 schwarz matt	314,29	374,01 €

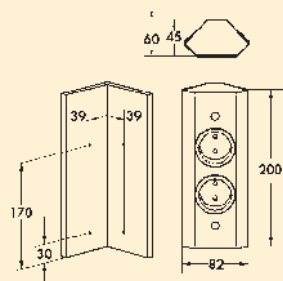

### Mira ES5



Eck-Steckdosenelement. 2-fach. Für senkrechte und waagerechte Montage geeignet.

- 240 V/16 A
- 200 x 59 x 59 mm (H x B x T)
- 2000 mm Netzanschlussleitung, Schukostecker lose beigelegt
- Kabelauslass hinten

7053113 Edelstahl	105,04	125,00 €
7053114 schwarz matt	107,56	128,00 €

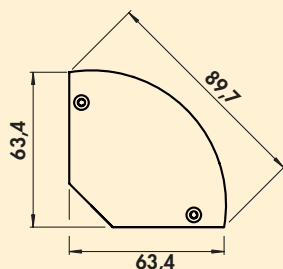

### Corner Doppelsteckdosen



Steckdosenelement. 2-fach. Edelstahlgehäuse mit schwarzen Steckdoseneinsätzen.

- 220–240 V/16 A
- 152 x 63,4 x 63,4 mm (H x B x T)
- Kabelausgang mittig
- 2000 mm Netzanschlussleitung, Schukostecker lose beigelegt

7031220 edelstahlfarbig	86,55	102,99 €
-------------------------	-------	----------

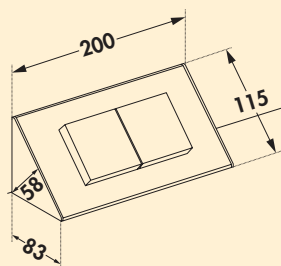

### Mira WA1



Steckdosenelement. 2-fach. Mit Klappdeckel.  
 – 240 V/16 A  
 – 200 x 83 x 83 mm (H x B x T)  
 – 2000 mm Netzanschlussleitung, Schukostecker lose beigelegt  
 – Kabelauslass hinten

7053048 Edelstahl 113,45 135,01 €

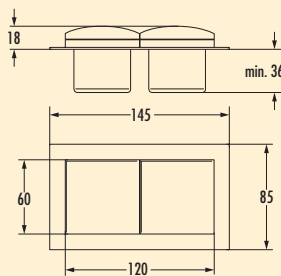

### Mira BS1



Steckdosenelement. 2-fach. Mit Klappdeckel.  
 Durch seine geringe Einbautiefe lässt sich die Mira BS1 besonders gut in Schrankblenden integrieren.  
 – 240 V/16 A  
 – 85 x 145 x mindestens 36 mm (H x B x T)  
 – 2000 mm Netzanschlussleitung, Schukostecker lose beigelegt

7053044 Edelstahl 100,84 120,00 €

7053115 schwarz matt 102,52 122,00 €

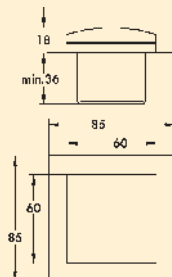

### Mira ES1 mit Blende



Steckdosenelement. 1-fach. Mit Klappdeckel.  
 – 240 V/16 A  
 – 2000 mm Netzanschlussleitung, Schukostecker lose beigelegt  
 – Edelstahlblende 85 x 85 mm

7053138 Edelstahl, Deckel edelstahlfarbig 68,07 81,00 €

7053139 schwarz matt, Deckel anthrazit 68,07 81,00 €

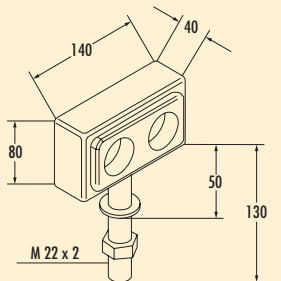

### Mira KST1



Steckdosenelement. 2-fach. Für Kochinseln. Kanten verschweißt und geschliffen.  
 – 240 V/16 A  
 – Bohr-Ø ca. 23 mm  
 – 1500 mm Netzanschlussleitung ohne Schukostecker  
 – Kabelauslass unten

7053047 Edelstahl 149,58 178,00 €



### Evoline® Dock Cuisine

Energieversorgung als Designobjekt, wo immer man sie braucht.  
Einfache Montage.  
Praktisch, preiswert und pflegeleicht.

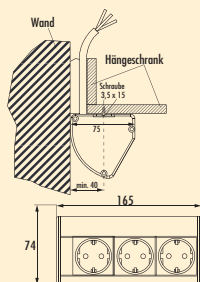

### Evoline® Dock



Steckdosenelement. 3-fach. Besonders geeignet zur Montage unter Hängeschränken oder unter Regalböden.

- 2 x Befestigungselemente lose beigelegt
- 74 x 165 x 75 mm (H x B x T)
- 2500 mm Netzanschlussleitung, Schukostecker lose beigelegt
- Kabelauslass hinten (unten/oben)

**8031133** edelstahlfarbig 101,51 **120,80 €**

**8031113** schwarz matt 90,76 **108,00 €**

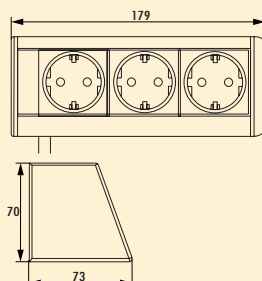

### Evoline® R Dock



Steckdosenelement. 3-fach. Besonders geeignet zur Montage unter Hängeschränken, Regalböden oder auf der Arbeitsplatte.

- Gehäuse aus Aluminium
- 70 x 179 x 73 mm (H x B x T)
- 2500 mm Netzanschlussleitung, Schukostecker lose beigelegt
- Befestigungsset
- Kabelauslass hinten (unten/oben)

**8031146** silberfarbig 92,69 **110,30 €**



### Evoline® Wing

Der Stromanschluss direkt in der Schublade: Bewegliche und ausziehbare Möbelteile lassen sich mit dem Kabelmanagement-System Evoline® Wing ausstatten. Erhältlich in den Varianten Einzelsteckdose plus Charger und Doppelsteckdose ohne Charger.

Auch die Kabelführung ohne Steckdose ist lieferbar, ebenso das Steckdosenelement ohne Kabelführung.

Das System bietet individuelle Montageoptionen, die Kabelführung erfolgt platzsparend zum Beispiel hinter dem Schubfach. Leitungen werden weder geknickt noch eingeklemmt. Produktvarianten mit Kabelführung enthalten Befestigungselemente für Möbelteile aus Holz und aus Metall. Evoline® Wing ist geeignet für alle Kabelarten wie HDMI, LAN etc., auch Drahtseile zur Schubladenauszugs-Sicherung lassen sich im Kabelführungsarm sicher unterbringen.

**Passend für Schubkästen ab 400 mm Breite und bis zu einer Auszugslänge von 590 mm.**

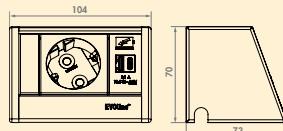

### Evoline® Wing 1 USB A+C



Steckdosenelement inkl. Kabelführung. 1-fach. Mit 2-fach USB A+C Charger (Ladestation). Befestigungselemente für Möbelteile aus Holz und Metall sind im Lieferumfang enthalten.

- USB Charger Typ A+C, 5 V, 2100 mA
- 2500 mm Netzanschlussleitung, Schukostecker lose beigelegt
- **Passend für Schubkästen ab 400 mm Breite und bis zu einer Auszugslänge von 590 mm.**

8031192 mit Schukosteckdose, silber

243,40 **289,65 €**

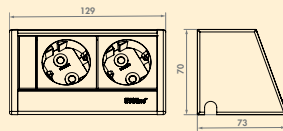

### Evoline® Wing 2



Steckdosenelement inkl. Kabelführung. 2-fach. Befestigungselemente für Möbelteile aus Holz und Metall sind im Lieferumfang enthalten.

- 2500 mm Netzanschlussleitung, Schukostecker lose beigelegt
- **Passend für Schubkästen ab 400 mm Breite und bis zu einer Auszugslänge von 590 mm.**

8031193 mit Schukosteckdosen, silber

184,80 **219,91 €**



### Evoline® Wing



Kabelführung. Befestigungselemente für Möbelteile aus Holz und Metall sind im Lieferumfang enthalten.

- L 363 mm (zusammengeklappt)
- T 17 mm (zusammengeklappt)
- **Passend für Schubkästen ab 400 mm Breite und bis zu einer Auszugslänge von 590 mm.**

8031191 ohne Schukosteckdose, schwarz matt

64,03 **76,20 €**

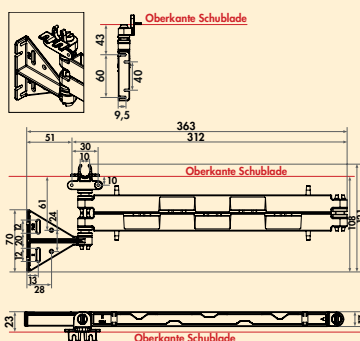

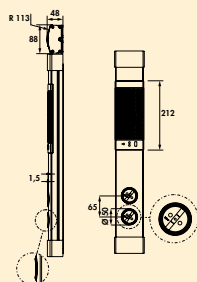

### Muzak Säule USB A



Steckdosenlautsprecher-Kombination mit Bluetooth® Schnittstelle und USB Charger (Ladestation) zur Wandmontage. Einfaches Koppeln verschiedener mobiler Endgeräte wie Mobiltelefone oder Tablets zur Musikwiedergabe. Steckdosenelement, 2-fach. Mit teleskopierbarem Ausgleichsstück ohne Endkappen.

- edelstahlfarbiges Aluminiumgehäuse mit Kunststoff Endkappen, 230 V/16 A
- 1 x USB Charger Typ A, 5 VDC, IA/I out: 1000 mA
- 480-540 x 85 x 48 mm (H x B x T)
- 1900 mm Netzanschlussleitung, Schuko-stecker lose beigelegt
- Kabelausslass hinten unten

8031153 mit Schuko-steckdosen

268,57 319,60 €

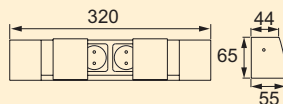

### Doppel-Elektrobox



Steckdosenelement. 2-fach. Mit Schutzdeckel für erhöhte Sicherheit. Praktisch für elektrische Energie auf Höhe der Arbeitsplatte.

- 65 x 320 x 55 mm (H x B x T)
- mit Wieland-Steckverbindung (ohne Netzanschlussleitung)
- Netzanschlussleitung 2 (7011134) **separat bestellen**
- Kabeleingang rechts

Bei Montage von mehreren Elektroboxen nebeneinander ist ein Mindestabstand von 100 mm zwischen den Elektroboxen einzuhalten.

9015003 alufarbig

111,51 132,70 €

#### Optionales Zubehör

7011134 Netzanschlussleitung 2, weiß, L 2000 mm

24,20 28,80 €

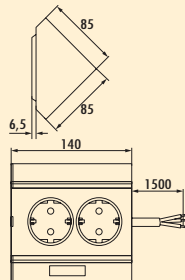

### Eckbox 3



Steckdosenelement. 2-fach.

– 140 x 85 x 85 mm (H x B x T)

– 1500 mm Netzanschlussleitung ohne Stecker, 3-adrig mit freien Enden

<b>7033072</b> weiß	56,47	<b>67,20 €</b>
<b>7033073</b> alu-metallic	63,78	<b>75,90 €</b>

Steckdosen



# CON-AKTIV®

## Versenkbare Steckdosen

Im Handumdrehen  
einsatzbereit



■ Evoline® Port	Seite 420
Lochsäge	Seite 421
Elevator	Seite 422–423
Lochsäge	Seite 423
Piccolino	Seite 424
Lochsäge	Seite 425



### Evoline® Port

Versenkbare Energiebox für Hängeschränke oder Arbeitsplatten. Geführtes Herausziehen durch eine leicht zu drückende Taste, die auch beim Wiederverschließen die Leitung geordnet führt.



reddot award



### Evoline® Port 1



Energiebox. Versenkbar. Mit 3 Steckdosen für Hängeschränke oder Arbeitsplatten. Geführtes Herausziehen durch eine leicht zu drückende Taste, die auch beim Wiederverschließen die Leitung geordnet führt.

- H 280 mm, ausgezogene H 210 mm
- 2500 mm Netzanschlussleitung, Schukostecker lose beigelegt
- Bohr-Ø ca. 102 mm
- Kabelauslass unten

**8031130** mit Schukosteckdose, Deckel silberfarbig 146,97 **174,89 €**

**8031174** mit Schukosteckdose, Deckel und Profil schwarz matt 183,53 **218,40 €**

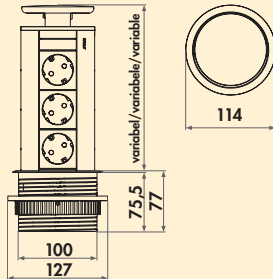
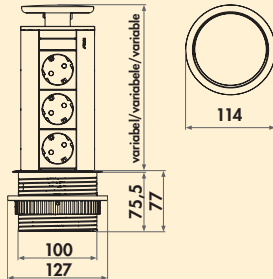

### Evoline® Port USB A



Energiebox. Versenkbar. Mit 2 Steckdosen und 1 USB Charger (Ladestation) für Hängeschränke oder Arbeitsplatten. Geführtes Herausziehen durch eine leicht zu drückende Taste, die auch beim Wiederverschließen die Leitung geordnet führt.

- H 250 mm, ausgezogene H 175 mm
- 1 x USB Charger Typ A, 5 VDC, 1A/1 out: 2100 mA
- 2500 mm Netzanschlussleitung, Schukostecker lose beigelegt
- Bohr-Ø ca. 102 mm
- Kabelauslass unten

**8031148** Deckel silberfarbig 192,35 **228,90 €**

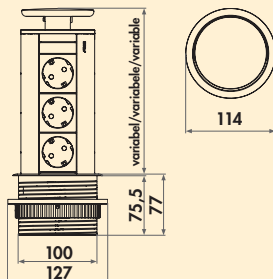

### Evoline® Port 2



Energiebox. Versenkbar. Mit 3 Steckdosen für Hängeschränke oder Arbeitsplatten. Geführtes Herausziehen durch eine leicht zu drückende Taste, die auch beim Wiederverschließen die Leitung geordnet führt.

- H 280 mm, ausgezogene H 210 mm
- 2500 mm Netzanschlussleitung, Schukostecker lose beigelegt
- Bohr-Ø ca. 102 mm
- Kabelauslass unten

**8031131** mit Schukosteckdosen, Deckel Edelstahl 306,13 **364,29 €**



### Lochsäge



- Material HSS für Holz/Kunststoff
- Schnitttiefe bis 38 mm
- mit Aufnahmewerkzeug, inkl. Zentrierbohrer

7053158 Ø 102 mm, für Evoline® Port

65,05

77,41 €



### Elevator

Steckdosenelement. Versenkbar. Für Hängeschränke oder Arbeitsplatten. Nach leichtem Druck auf den Deckel fährt die Einheit über einen Federmechanismus aus und bietet eine komfortable und sichere Stromzufuhr. Einfaches und flächenbündiges Versenken bei Nichtgebrauch.

- fährt per Fingerdruck aus
- bis zu 3 Steckdosen
- einfache und schnelle Montage
- nachträglicher Einbau möglich
- klassisches Design
- USB Charger

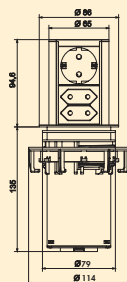

### Elevator 3



Steckdosenelement. Versenkbar. Mit 3 Steckdosen (1 x Schuko, 2 x Euroflachsteckdose) für Hängeschränke oder Arbeitsplatten.

- Material Kunststoff, schwarz
- Profil Aluminium
- Blenden edelstahlfarbig gestanz und gebürstet
- 2000 mm Netzanschlussleitung, Schukostecker lose beigelegt
- Bohr-Ø ca. 80 mm
- für Plattenstärke von 16 mm bis 60 mm, Fixierung über Schraubring
- Kabelauslass unten

7053030 edelstahlfarbig

155,46 185,00 €

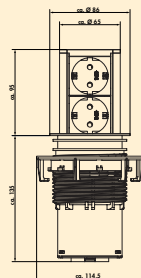

### Elevator 2



Steckdosenelement. Versenkbar. Mit 2 Schukosteckdosen für Hängeschränke oder Arbeitsplatten.

- Material Kunststoff, schwarz
- Profil Aluminium
- Blenden edelstahlfarbig gestanz und gebürstet
- 2000 mm Netzanschlussleitung, Schukostecker lose beigelegt
- Bohr-Ø ca. 80 mm
- für Plattenstärke von 16 mm bis 60 mm, Fixierung über Schraubring
- Kabelauslass unten

7053065 mit Schukosteckdosen

155,46 185,00 €

7053060 mit belgischen/französischen Steckdosen

163,03 194,00 €

7053064 mit Schweizer Steckdosen

180,67 215,00 €

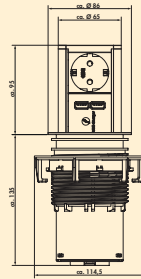

### Elevator USB A



Steckdosenelement. Versenkbar. Mit einer Schuko Steckdose und Doppel USB Charger (Ladestation) für Hängeschränke oder Arbeitsplatten.

- Material Kunststoff, schwarz
- Profil Aluminium
- Blenden edelstahlfarbig gestanz und gebürstet
- 2 x USB Charger Typ A, 5,2 VDC, 1A/1 out: 2 x 1075 mA
- 2000 mm Netzanschlussleitung, Schuko stecker lose beigelegt
- Bohr-Ø ca. 80 mm
- für Plattenstärke von 16 mm bis 60 mm, Fixierung über Schraubring
- Kabelauslass unten

**7053066** edelstahlfarbig 245,38 **292,00 €**



### Lochsäge



- Material HSS für Holz/Kunststoff
- Schnitttiefe bis 38 mm
- mit Aufnahmewerkzeug, inkl. Zentrierbohrer

**7053053** Ø 80 mm, für Elevator 48,11 **57,25 €**



### Piccolino

Steckdosenelement. Versenkbar. Für Hängeschränke oder Arbeitsplatten. Nach leichtem Druck auf den Deckel fährt die Einheit über einen Federmechanismus aus und bietet eine komfortable und sichere Stromversorgung. Einfaches und flächenbündiges Versenken bei Nichtgebrauch. Somit kann die Piccolino problemlos **über** Schubladen verbaut werden.

**Die Piccolino schiebt sich im geschlossenen Zustand zusammen und hat dabei eine Gesamttiefe von weniger als 48 mm** und ist zudem im geschlossenen Zustand spritzwassergeschützt.

- federgesteuerte Ausfahrmechanik über Fingerdruck
- einfache und schnelle Montage
- nachträglicher Einbau möglich
- sehr geringe Einbautiefe
- flächenbündiger Einbau möglich
- im geschlossenen Zustand IP44

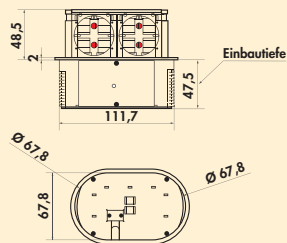

### Piccolino



Steckdosenelement. Versenkbar. Mit 2 Schuko Steckdosen für Hängeschränke oder Arbeitsplatten.

- Material Kunststoff, schwarz
- Blende Edelstahl oder schwarz matt
- 2000 mm Netzanschlussleitung mit Schuko stecker
- Bohr-Ø ca. 68 mm
- für Plattenstärke ab 16 mm, Fixierung über Schraubring
- Kabelauslass unten

7053198	Blende Edelstahl	121,85	145,00 €
7053199	Blende schwarz matt	130,25	155,00 €

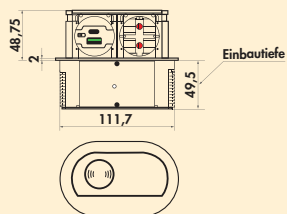

### Piccolino Qi



Steckdosenelement. Versenkbar. Mit 1 Schuko Steckdose, Doppel USB Charger A/C und Qi Ladefunktion im Deckel. Für den Einbau in Arbeitsplatten.

- Material Kunststoff, schwarz
- Blende Glas edelstahlfarbig oder Glas schwarz matt
- 1 x USB Charger Typ A, 5 VDC, IA/I out: 1100 mA
- 1 x USB Charger Typ C, 5 VDC, IA/I out: 1100 mA
- 2000 mm Netzanschlussleitung mit Schuko stecker
- Bohr-Ø ca. 68 mm
- für Plattenstärke ab 16 mm, Fixierung über Schraubring
- Kabelauslass unten

7053201	Blende Glas schwarz matt	190,76	227,00 €
7053202	Blende Glas edelstahlfarbig	190,42	226,60 €



### Lochsäge



- Material HSS für Holz/Kunststoff
- Schnitttiefe bis 38 mm
- mit Aufnahmewerkzeug, inkl. Zentrierbohrer

7053168 Ø 68 mm, für Piccolino

50,17 59,70 €





# CON-AKTIV®

## Einbausteckdosen

Perfekt integriert



■ Evoline® BackFlip	Seite 428–429
Evoline® FlipTop Push	Seite 429
Evoline® Square USB	Seite 430
Evoline® Qi	Seite 431
Evoline® Circle80	Seite 432
Lochsäge	Seite 432
PowerFit K	Seite 433
Twist Steckdose	Seite 434
Twist 2 Steckdose	Seite 435
Duplex	Seite 436
Lochsäge	Seite 437
Smile Doppelsteckdosen	Seite 438
Lochsäge	Seite 438
Kapsa	Seite 439
Due Doppelsteckdose	Seite 440
Pix Einzelsteckdose	Seite 440
Lochsäge	Seite 440
Evoline® One	Seite 441
Lochsäge	Seite 442
Plaza	Seite 443



### Evoline® BackFlip

Geschlossen ist Evoline® BackFlip nur eine dünne Platte auf der Arbeitsfläche. Mit einem Finger angetippt dreht er sich um 180 Grad und zeigt seine nützliche Seite: USB-Charger und Steckdose liegen so hoch über der Platte, dass sie vor Wasser geschützt sind.

Die Einbautiefe beträgt dennoch nur 53 mm, so dass auch eine Montage über Schubladen oder Geräten möglich ist.

Mit neuen Oberflächen ausgestattet, ist der Evoline® BackFlip in schwarz Glas, schwarz lackiert und Edelstahl erhältlich.

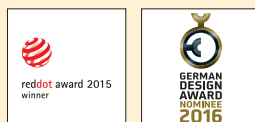
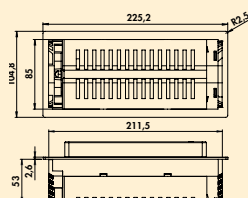

### Evoline® BackFlip USB A



Steckdosenelement. 2-fach. Drehbar mit USB A Charger (Ladestation).

- Einbautiefe 53 mm, somit Montage über Schubladen möglich
- Ausschnittmaß ca. 215 x 88 mm
- 1 x USB Charger Typ A, 5 VDC, 1A/1 out: 2100 mA
- 2500 mm Netzanschlussleitung, Schukostecker lose beigelegt
- flächenbündig einbaubar
- Kabelauslass hinten links

<b>8031151</b> mit Schukosteckdosen, flächenbündig H 2,6 mm, Edelstahl	166,55	<b>198,19 €</b>
<b>8031164</b> mit Schukosteckdosen, flächenbündig H 2,6 mm, schwarz lackiert	266,30	<b>316,90 €</b>
<b>8031165</b> mit Schukosteckdosen, flächenbündig H 5 mm, Glas schwarz	351,85	<b>418,70 €</b>
<b>8031154</b> mit belgischen/französischen Steckdosen, flächenbündig H 2,6 mm, Edelstahl	198,66	<b>236,41 €</b>
<b>8031167</b> mit belgischen/französischen Steckdosen, flächenbündig H 2,6 mm, schwarz lackiert	314,45	<b>374,20 €</b>
<b>8031156</b> mit Schweizer Steckdosen, flächenbündig H 2,6 mm, Edelstahl	198,66	<b>236,41 €</b>
<b>8031166</b> mit Schweizer Steckdosen, flächenbündig H 2,6 mm, schwarz lackiert	314,45	<b>374,20 €</b>

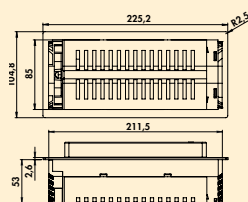

### Evoline® BackFlip USB C



Steckdosenelement. 2-fach. Drehbar mit USB C Charger (Ladestation).  
 – Einbautiefe 53 mm, somit Montage über Schubladen möglich  
 – Ausschnittmaß ca. 215 x 88 mm  
 – 1 x USB Charger Typ C, 5 VDC, 1A/1 out: 2100 mA  
 – 2500 mm Netzanschlussleitung, Schuko Stecker lose beigelegt  
 – flächenbündig einbaubar  
 – Kabelauslass hinten links

<b>8031186</b> mit Schuko Steckdosen, flächenbündig H 2,6 mm, Edelstahl	184,37	<b>219,40 €</b>
<b>8031187</b> mit Schuko Steckdosen, flächenbündig H 2,6 mm, schwarz lackiert	285,04	<b>339,20 €</b>
<b>8031188</b> mit Schuko Steckdosen, flächenbündig H 5 mm, Glas schwarz	369,66	<b>439,90 €</b>



### Evoline® FlipTop Push

Dieses Steckdosenelement ermöglicht den flexiblen Einbau von Steckdosen in die Arbeitsplatte bis 50 mm Stärke. Die Abdeckung öffnet sich durch leichtes Antippen automatisch.



Steckdosen

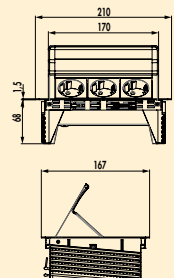

### Evoline® FlipTop Push



Steckdosenelement. 3-fach. Zum Einlassen in die Arbeitsplatte (bis 50 mm Stärke).  
 Deckel und Rahmen aus Edelstahl.  
 – 3000 mm Netzanschlussleitung mit Schuko Stecker  
 – Einbautiefe 68 mm  
 – flächenbündig einbaubar  
 – Kabelauslass hinten links

<b>8031160</b> mit Schuko Steckdosen	293,03	<b>348,71 €</b>
--------------------------------------	--------	-----------------



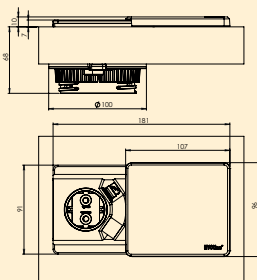

### Evoline® Square USB A



Steckdosenelement. 1-fach. Mit USB Charger (Ladestation). Geschlossen ist das Element fast eben mit der Arbeitsplatte. Durch Schieben des Deckels wird die Steckdose freigelegt.

- Einbautiefe 68 mm
- Schiebedeckel edelstahlfarbig lackiert
- 1 x USB Charger Typ A, 5 VDC, IA/I out: 2100 mA
- 2500 mm Netzanschlussleitung, Schukostecker lose beigelegt
- Bohr-Ø ca. 80 mm
- Kabelausschuss unten

8031152 mit Schukosteckdose

100,67 119,80 €

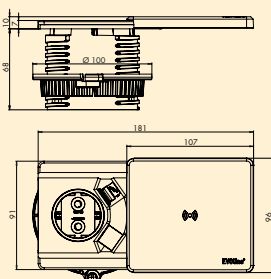

### Evoline® Square USB A Qi



Steckdosenelement. 1-fach. Mit USB Charger (Ladestation). Geschlossen ist das Element fast eben mit der Arbeitsplatte. Durch Schieben des Deckels wird die Steckdose freigelegt.

- Qi induktive Ladestation im Deckel (Wireless Charger). Kabelloses Laden der Mobiltelefone durch den Qi Standard.
- Einbautiefe 68 mm
- Schiebedeckel edelstahlfarbig lackiert
- 1 x USB Charger Typ A, 5 VDC, IA/I out: 2100 mA
- 2500 mm Netzanschlussleitung, Schukostecker lose beigelegt
- Bohr-Ø ca. 80 mm
- Kabelausschuss unten

8031158 mit Schukosteckdose

274,37 326,50 €



### Evoline® Qi Wireless Charger

Mit dem Evoline® Qi Wireless Charger können Qi-fähige Geräte ohne Kabel und sonstiges Zubehör geladen werden. Das zu ladende Gerät wird einfach auf die entsprechende Stelle der Arbeitsfläche gelegt – Minimalismus pur.

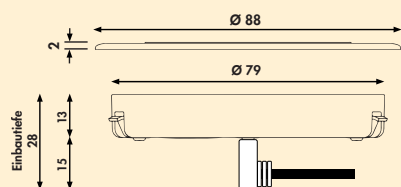
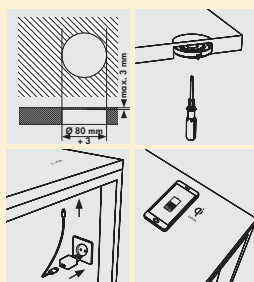
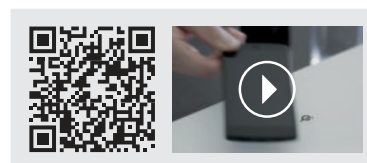

### Evoline® Qi Wireless Charger



Ladespule. Einbaueinheit Ø 80 mm mit einer Qi Wireless Spule. Netzanschlusskabel mit EU Adapter. Zur Integration in die Tischarbeitsplatte oder zum Einbau in Tischöffnungen Ø 80 mm.

- das Gerät ist nach WPC Standard 1.2.2 Qi zertifiziert
- Betriebsspannung 5 V
- Ladeleistung max. 10 W
- externes Steckernetzteil 230 V
- 1500 mm Zuleitung
- bei unsichtbarem Einbau Plattenstärke max. 3 mm
- Einbau ohne Deckel

8031175 schwarz matt

194,20 231,10 €

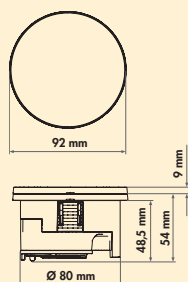

### Evoline® Circle80 Hide



Steckdosenelement. Mit USB Charger (Ladestation). Geschlossen ist das Element fast eben mit der Arbeitsplatte. Durch Drehen des Deckels wird die Steckdose und der USB Charger freigelegt.

- Einbautiefe 48,5 mm
- Drehdeckel schwarz
- Doppel-USB Charger Typ A+C, 5 V, 2,1 A
- 2500 mm Netzanschlussleitung, Schuko Stecker lose beigelegt
- Bohr-Ø ca. 80 mm
- Plattenstärke ab 10 mm
- ohne Deckel ist ein flächenbündiger Einbau möglich
- Kabelauslass unten

8031114 mit Schuko Steckdose, USB A/C 154,62 184,00 €

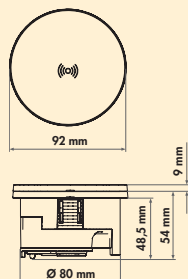

### Evoline® Circle80 DisQ



Steckdosenelement. Mit USB Charger (Ladestation). Geschlossen ist das Element fast eben mit der Arbeitsplatte. Durch Drehen des Deckels wird die Steckdose und der USB Charger freigelegt.

- Qi induktive Ladestation im Deckel (Wireless Charger). Kabelloses Laden der Mobiltelefone durch den Qi Standard mit maximal 15 Watt und magnetische Funktion
- externes Steckernetzteil für Qi-Ladefunktion lose beigelegt, für das eine zusätzliche Steckdose benötigt wird
- Einbautiefe 48,5 mm
- Drehdeckel schwarz
- Doppel-USB Charger Typ A+C, 5 V, 2,1 A
- 2500 mm Netzanschlussleitung, Schuko Stecker lose beigelegt
- Bohr-Ø ca. 80 mm
- Plattenstärke ab 10 mm
- Kabelauslass unten

8031115 mit Schuko Steckdose, USB A/C 284,03 338,00 €

Steckdosen



### Lochsäge



- Material HSS für Holz/Kunststoff
- Schnitttiefe bis 38 mm
- mit Aufnahmewerkzeug, inkl. Zentrierbohrer

7053053 Ø 80 mm, für Elevator 48,11 57,25 €



### PowerFit K

Die Steckdose zum Einlassen in die Arbeitsplatte, inkl. Kabeltasche.  
Deckel und Längsrahmen Aluminium eloxiert.

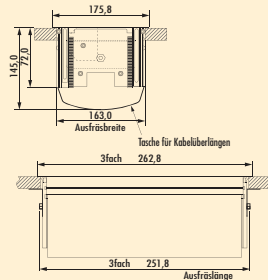

### PowerFit K



Steckdosenelement. 3-fach. Deckel und Längsrahmen Aluminium eloxiert. Zum Einlassen in die Arbeitsplatte, inkl. Kabeltasche.

- L 263 mm, B 176 mm
- Einbautiefe 72 mm
- ausgestreckter Winkel 45°
- Leitung 400 mm mit angeschweißter Steckverbindung
- Netzanschlussleitung 2 (7011134) **separat bestellen**
- Kabelauslass hinten links

**9015032** Aluminium eloxiert 152,61 **181,61 €**

#### Optionales Zubehör

**7011134** Netzanschlussleitung 2, weiß, L 2000 mm 24,20 **28,80 €**



### Twist Steckdose

Die Doppelsteckdose eignet sich für den Einbau in Küchenarbeitsplatten aus Holz, Schichtstoff, Naturstein oder Glas. Durch Verdrehen der Abdeckung um 90° wird der Zugang zu zwei Schutzkontaktsteckdosen ermöglicht, die eine komfortable und sichere Stromzufuhr bieten. Die Fixierung erfolgt über zwei montierte Zylinderkopfschrauben mit Innensechskant M6 und Spannkrallen oder über zwei Spannschrauben mit Innensechskant M6. Die Kabelführung ist nach unten oder zur Seite möglich. 1,5 mm<sup>2</sup> schwarz Aderendhülsen. Kunststoffgehäuse mit Abdeckung aus Zinkdruckguss vernickelt, edelstahlfarbig gebürstet.

Da die Einbautiefe nur ca. 40 mm beträgt, ist ein Einbau über Schubladen problemlos möglich.

#### Bitte Einbauanweisung beachten!

- sehr geringe Einbautiefe (ca. 40 mm)
- kompakte Bauform (H x Ø ca. 42,5 x 115 mm)
- platzsparende Kabelführung
- einfache und schnelle Montage
- nachträglicher Einbau möglich
- integrierter Wasserablauf

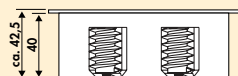
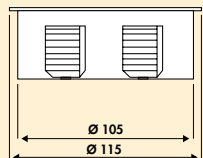

### Twist Doppelsteckdose



Steckdosenelement. 2-fach.

- 3680 Watt/16 A, 250 VAC, IP20
- H05VV-F 3G1
- 3-polig mit Schutzkontakt
- 2000 mm Netzanschlussleitung, Schuko Stecker lose beigelegt
- Bohr-Ø 105 mm, für Plattenstärke ab 8 mm
- erhöhter Berührungsschutz
- Kabelausschluss unten seitlich

7053021 mit Schuko Steckdosen, edelstahlfarbig	126,05	150,00 €
7053075 mit Schuko Steckdosen, schwarz matt	157,98	188,00 €
7053076 mit Schuko Steckdosen, weiß matt	157,98	188,00 €

7053025 mit belgischen/französischen Steckdosen, edelstahlfarbig	150,42	179,00 €
7053085 mit belgischen/französischen Steckdosen, schwarz matt	157,14	187,00 €
7053086 mit belgischen/französischen Steckdosen, weiß matt	157,14	187,00 €

7053059 mit Schweizer Steckdosen, edelstahlfarbig	152,94	182,00 €
7053189 mit Schweizer Steckdosen, schwarz matt	184,03	219,00 €

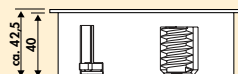
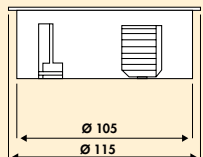

### Twist USB A



Steckdosenelement. 1-fach und Doppel USB Charger (Ladestation).

- 3680 Watt/16 A, 250 VAC, IP20
- 2 x USB Charger Typ A, 5 VDC, IA/I out: 2 x 1550 mA
- H05VV-F 3G1
- 3-polig mit Schutzkontakt
- 2000 mm Netzanschlussleitung, Schuko Stecker lose beigelegt
- Bohr-Ø 105 mm, für Plattenstärke ab 8 mm
- erhöhter Berührungsschutz
- Kabelausschluss unten seitlich

7053170 mit Schuko Steckdose, edelstahlfarbig	178,99	213,00 €
7053171 mit Schuko Steckdose, schwarz matt	203,36	242,00 €
7053172 mit Schuko Steckdose, weiß matt	203,36	242,00 €

7053173 mit belgischer/französischer Steckdose, edelstahlfarbig	178,99	213,00 €
---	--------	----------

7053174 mit belgischer/französischer Steckdose, schwarz matt	203,36	242,00 €
--	--------	----------

7053175 mit belgischer/französischer Steckdose, weiß matt	203,36	242,00 €
---	--------	----------





### Twist 2 Steckdose

Die hochwertige quadratische Design-Variante der Doppelsteckdose Twist fügt sich mit ihren abgerundeten Ecken harmonisch in Küchenarbeitsplatten aus Holz, Schichtstoff, Naturstein oder Glas ein. Der austauschbare Deckel ermöglicht einfaches Reinigen.

Die automatische und gedämpfte Öffnung der leicht abgesenkten Verschlussdeckel, ermöglicht komfortabel den Zugang zu zwei Schutzkontaktsteckdosen oder auch einem zusätzlichen USB A/C Charger mit Schnellladefunktion.

Die Fixierung erfolgt über zwei Spannkralen. Die Kabelführung ist nach unten oder zur Seite möglich. Kunststoffgehäuse mit auswechselbarer Abdeckung aus Zinkdruckguss. Da die Einbautiefe nur ca. 40 mm beträgt, ist ein Einbau über Schubladen problemlos möglich.

- sehr geringe Einbautiefe (ca. 40 mm)
- vormontiert für Plattenstärke 25–40 mm
- durch wechseln der Befestigungsplättchen auch für Plattenstärke 6–24 mm
- platzsparende Kabelführung
- nachträglicher Einbau möglich, einfache und schnelle Montage
- **abnehmbarer Deckel zur Reinigung oder nachträglichem Austausch**
- **automatischer gedämpfter Öffnungsmechanismus**
- integrierter Wasserablauf

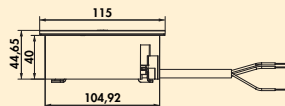

### Twist 2 Doppelsteckdose



Steckdosenelement. 2-fach.

- 3680 Watt/16 A, 250 VAC, IP20
- H05VV-F 3G1
- 3-polig mit Schutzkontakt
- mit Schuko Steckdosen
- 2000 mm Netzanschlussleitung, Schuko Stecker lose beigelegt
- Bohr-Ø 105 mm, für Plattenstärke von 6–40 mm
- erhöhter Berührungsschutz
- Anti-Fingerprint-Beschichtung
- Kabelauslass unten seitlich

**7053190** rund, Ø 115, T ca. 45 mm, edelstahlfarbig 210,08 **250,00 €**

**7053191** eckig, L 115, B 115, T ca. 45 mm, edelstahlfarbig 210,08 **250,00 €**

**7053194** rund, Ø 115, T ca. 45 mm, schwarz matt 277,31 **330,00 €**

**7053195** eckig, L 115, B 115, T ca. 45 mm, schwarz matt 277,31 **330,00 €**

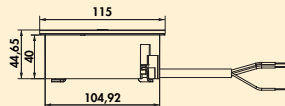

### Twist 2 USB A+C



Steckdosenelement. 1-fach und Doppel USB Charger A+C (Ladestation).

- 3680 Watt/16 A, 250 VAC, IP20
- 1 x USB Charger Typ A, 5 VDC, IA/I out: 1 x 3000 mA
- 1 x USB Charger Typ C
- 3-polig mit Schutzkontakt
- 2000 mm Netzanschlussleitung, Schuko Stecker lose beigelegt
- Bohr-Ø 105 mm, für Plattenstärke von 6–40 mm
- Maße: rund (H x B Ø 45 x 115 mm), eckig (H x B x L ca. 45 x 115 x 115 mm)
- erhöhter Berührungsschutz
- Anti-Fingerprint-Beschichtung
- Kabelauslass unten seitlich

**7053192** rund, mit Schuko Steckdose, edelstahlfarbig 330,25 **393,00 €**

**7053193** eckig, mit Schuko Steckdose, edelstahlfarbig 330,25 **393,00 €**

**7053196** rund, mit Schuko Steckdose, schwarz matt 397,48 **473,00 €**

**7053197** eckig, mit Schuko Steckdose, schwarz matt 397,48 **473,00 €**





### Duplex

Die Einbausteckdose ist für den Einsatz in nahezu allen bekannten Küchenarbeitsplatten gemacht. Sie öffnet und schließt einfach – per Knopfdruck. Dabei sind sowohl die feststehende Abdeckung als auch das öffnende Innenelement aus Edelstahl.

Neu und einzigartig ist auch die Steckereinführhilfe, die das Einstecken des Steckers erleichtert.

Da die Einbautiefe nur ca. 48 mm beträgt, ist ein Einbau über Schubladen problemlos möglich.

- Bauform eckig: 118 x 118 (H x B)
- Bauform rund: Ø 118 mm

**Bitte Einbauanweisung beachten!**

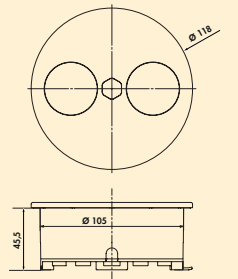
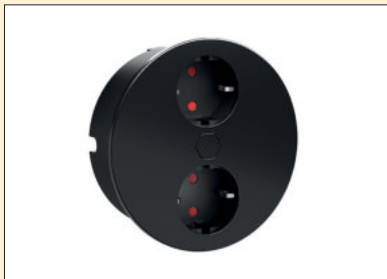
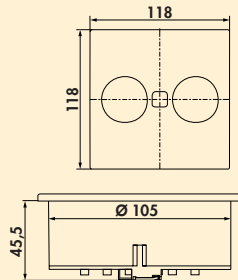
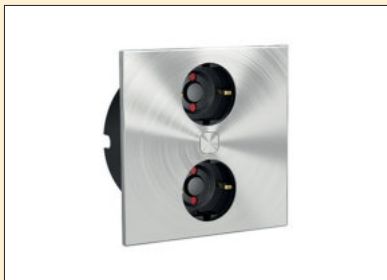

### Duplex Doppelsteckdose



Steckdoselement. 2-fach. Elektrische Öffnung per Knopfdruck.

- 3680 Watt/16 A, 250 VAC, IP20
- H05VV-F 3G 1,5 mm<sup>2</sup>
- 3-polig mit Schutzkontakt
- 2000 mm Netzanschlussleitung mit Schuko-stecker
- Bohr-Ø 105 mm
- Einbautiefe ca. 48 mm
- erhöhter Berührungsschutz
- platzsparende Kabelführung (nach unten oder seitlicher Kabelabgang)
- einfache und schnelle Montage
- nachträglicher Einbau möglich
- integrierter Wasserablauf

<b>7054003</b> eckig, mit Schuko-steckdosen, Edelstahl	159,66	<b>190,00 €</b>
<b>7054005</b> eckig, mit Schuko-steckdosen, schwarz matt	176,47	<b>210,00 €</b>

<b>7054001</b> rund, mit Schuko-steckdosen, Edelstahl	159,66	<b>190,00 €</b>
<b>7054008</b> rund, mit Schuko-steckdosen, schwarz matt	176,47	<b>210,00 €</b>

Steckdosen

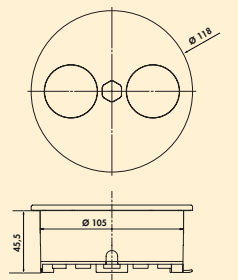
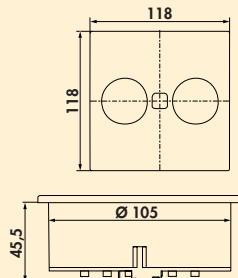

### Duplex USB A+C



Steckdoselement. 1-fach und Doppel USB A+C Charger (Ladestation).

Elektrische Öffnung per Knopfdruck.

- 1 x USB Charger Type A, 5 VDC, IA/I out: 1 x 2100 mA
- 1 x USB Charger Type C, 5 VDC, IA/I out: 1 x 3000 mA
- 3680 Watt/16 A, 250 VAC, IP20
- H05VV-F 3G 1,5 mm<sup>2</sup>
- 3-polig mit Schutzkontakt
- 2000 mm Netzanschlussleitung mit Schuko-stecker
- Bohr-Ø 105 mm
- Einbautiefe ca. 48 mm
- erhöhter Berührungsschutz
- platzsparende Kabelführung (nach unten oder seitlicher Kabelabgang)
- einfache und schnelle Montage
- nachträglicher Einbau möglich
- integrierter Wasserablauf

<b>7054004</b> eckig, mit Schuko-steckdose, Edelstahl	213,45	<b>254,01 €</b>
<b>7054006</b> eckig, mit Schuko-steckdose, schwarz matt	229,41	<b>273,00 €</b>

<b>7054002</b> rund, mit Schuko-steckdose, Edelstahl	213,45	<b>254,01 €</b>
<b>7054007</b> rund, mit Schuko-steckdose, schwarz matt	229,41	<b>273,00 €</b>



### Lochsäge



- Material HSS für Holz/Kunststoff
- Schnitttiefe bis 38 mm
- mit Aufnahmewerkzeug, inkl. Zentrierbohrer

7053024 Ø 105 mm, für Twist und Duplex

73,46

87,42 €



### Smile Doppelsteckdose USB

Die Smile Doppelsteckdose ist für die Arbeitsplatte und für die Rückwand geeignet. Die schwenkbare ESG-Glasabdeckung (wahlweise in weiß oder schwarz) ist hitzebeständig und kann z.B. im geschlossenen Zustand als Abstellfläche von heißen Töpfen genutzt werden.

Da die Einbautiefe nur ca. 40 mm beträgt, ist ein Einbau über Schubladen problemlos möglich.

**Bitte Einbauanweisung beachten!**

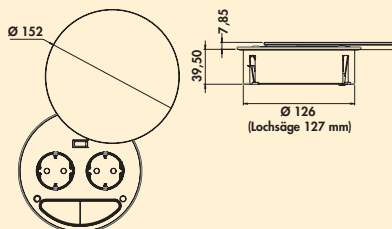

### Smile Doppelsteckdose USB A



Steckdosenelement. 2-fach mit USB Charger (Ladestation) inkl. Ablagefach.

- Gehäuse aus Kunststoff
- mit runder schwenkbaren ESG-Glasabdeckung Ø 152 mm
- 1 x USB Charger Typ A, 5 VDC, I/AI out: 1 x 2100 mA
- 1800 mm Netzanschlussleitung, Schukostecker lose beigelegt
- Bohr-Ø 127 mm, für Plattenstärke ab 20 mm
- Einbautiefe ca. 40 mm
- durch Austausch der lose beigelegten Klammern auch für Plattenstärke ab 8 mm geeignet
- erhöhter Berührungsschutz
- Kabelauslass unten seitlich

**7053148** Glas schwarz

155,29 **184,80 €**



### Lochsäge



- Material HSS für Holz/Kunststoff
- Schnitttiefe bis 38 mm
- mit Aufnahmewerkzeug, inkl. Zentrierbohrer

**7053149** Ø 127 mm, für Smile Doppelsteckdose

79,41 **94,50 €**



### Kapsa

Einbau Steckdoselement mit eleganter, formschöner edelstahlfarbiger Aluminium-Abdeckung, die besonders vor Staub und Schmutz schützt. Die Fixierung erfolgt über zwei montierte Spannkralen für eine Plattenstärke von 30–40 mm.

- Aluminium-Deckel mit hochwertiger Optik
- geringe Einbautiefe (ca. 45 mm)
- nachträgliche Montage von oben möglich

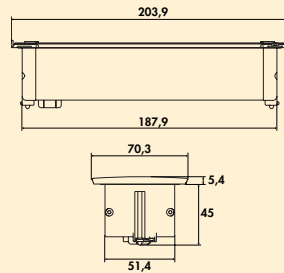

### Kapsa



Steckdoselement. 3-fach. Zum Einbau in Arbeitsplatte, Frontblende oder Seitenwand.

- Ausschnittmaß ca. 189 x 53 mm
- Einbautiefe ca. 45 mm
- 2000 mm Netzanschlussleitung, Schukostecker lose beigelegt
- Kabelauslass unten links

<b>7053068</b> mit Schukosteckdosen, Deckel edelstahlfarbig	178,15	<b>212,00 €</b>
<b>7053077</b> mit Schukosteckdosen, Deckel schwarz matt	208,40	<b>248,00 €</b>
<b>7053078</b> mit Schukosteckdosen, Deckel weiß	208,40	<b>248,00 €</b>

<b>7053083</b> mit belgischen/französischen Steckdosen, Deckel edelstahlfarbig	205,88	<b>245,00 €</b>
--	--------	-----------------

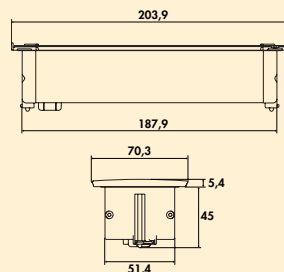

### Kapsa USB A



Steckdoselement, 2-fach und Doppel USB Charger (Ladestation). Zum Einbau in Arbeitsplatte, Frontblende oder Seitenwand.

- Ausschnittmaß ca. 189 x 53 mm
- Einbautiefe ca. 45 mm
- 2 x USB Charger Typ A, 5,2 VDC, 1A/1 out: 2 x 1075 mA
- 2000 mm Netzanschlussleitung, Schukostecker lose beigelegt
- Kabelauslass unten links

<b>7053069</b> mit Schukosteckdosen, Deckel edelstahlfarbig	208,40	<b>248,00 €</b>
<b>7053079</b> mit Schukosteckdosen, Deckel schwarz matt	247,90	<b>295,00 €</b>
<b>7053080</b> mit Schukosteckdosen, Deckel weiß	247,90	<b>295,00 €</b>

<b>7053084</b> mit belgischen/französischen Steckdosen, Deckel edelstahlfarbig	235,29	<b>280,00 €</b>
--	--------	-----------------

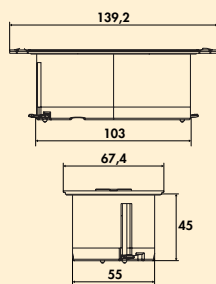

### Due Doppelsteckdose



Steckdosenelement, 2-fach. Mit verschiebbarem Deckel. Zum Einbau in Arbeitsplatte, Frontblende oder Seitenwand.

- Bohr-Ø 2 x 56 mm
- Einbautiefe ca. 45 mm
- 2000 mm Netzanschlussleitung, Schukostecker lose beigelegt
- inkl. Bohrschablone
- Deckel lassen sich separat öffnen
- Kabelauslass unten mittig

7053067 mit Schukosteckdosen, edelstahlfarbig 109,24 **130,00 €**

7053081 mit Schukosteckdosen, schwarz 110,92 **131,99 €**

7053082 mit Schukosteckdosen, weiß 110,92 **131,99 €**

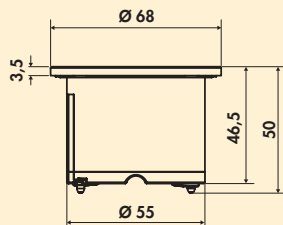

### Pix Einzelsteckdose



Steckdosenelement, 1-fach. Zierringe edelstahlfarbig, schwarz und weiß. Zum Einbau in Arbeitsplatte, Frontblende oder Seitenwand.

- Bohr-Ø 56 mm
- Einbautiefe ca. 45 mm
- 2000 mm Netzanschlussleitung, Schukostecker lose beigelegt (bei Schweizer Variante fest verbaut)
- Kabelauslass hinten

7053074 mit Schukosteckdose 72,69 **86,50 €**

7053087 mit belgischer/französischer Steckdose 73,11 **87,00 €**

7053088 mit Schweizer Steckdose 72,52 **86,30 €**

#### Optionales Zubehör

7053110 Deckel, edelstahlfarbig 23,78 **28,30 €**

7053111 Deckel, schwarz 14,37 **17,10 €**

7053112 Deckel, weiß 14,37 **17,10 €**



### Lochsäge



- Material HSS für Holz/Kunststoff
- Schnitttiefe bis 38 mm
- mit Aufnahmewerkzeug, inkl. Zentrierbohrer

7053153 Ø 57 mm, für Pix 42,65 **50,75 €**

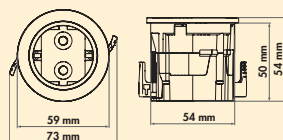

### Evoline® One Einzelsteckdose



Steckdosenelement, 1-fach. Zum Einbau in Arbeitsplatte, Frontblende oder Seitenwand.

- Bohr-Ø 54 mm
- Einbautiefe 50 mm
- für Plattenstärken ab 9 mm
- 2500 mm Netzanschlussleitung, Schuko Stecker lose beigelegt
- Steckdose mit Berührungsschutz
- flächenbündiger Einbau möglich
- Kabelauslass seitlich oder Unterseite

7053180 Ring schwarz	78,57	93,50 €
7053181 Ring Edelstahl gebürstet	86,47	102,90 €

#### Optionales Zubehör

7053187 Evoline® One Deckel mit Edelstahleinleger	19,08	22,71 €
7053188 Evoline® One Deckel schwarz	11,01	13,10 €

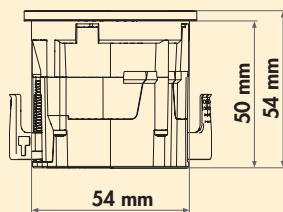

### Evoline® One Doppel USB A+C



Steckdosenelement. Doppel USB Charger A+C (Ladestation). Zum Einbau in Arbeitsplatte, Frontblende oder Seitenwand.

- Bohr-Ø 54 mm
- Einbautiefe 50 mm
- für Plattenstärken ab 9 mm
- USB Charger Typ A+C, 5 V, 2,1 A
- 2500 mm Netzanschlussleitung, Schuko Stecker lose beigelegt
- flächenbündiger Einbau möglich
- Kabelauslass seitlich oder Unterseite

7053182 Ring schwarz	141,60	168,50 €
7053183 Ring Edelstahl gebürstet	153,19	182,30 €

#### Optionales Zubehör

7053187 Evoline® One Deckel mit Edelstahleinleger	19,08	22,71 €
7053188 Evoline® One Deckel schwarz	11,01	13,10 €





### Lochsäge



- Material HSS für Holz/Kunststoff
- Schnitttiefe bis 38 mm
- mit Aufnahmewerkzeug, inkl. Zentrierbohrer

7053159 Ø 54 mm, für One

41,72 49,65 €



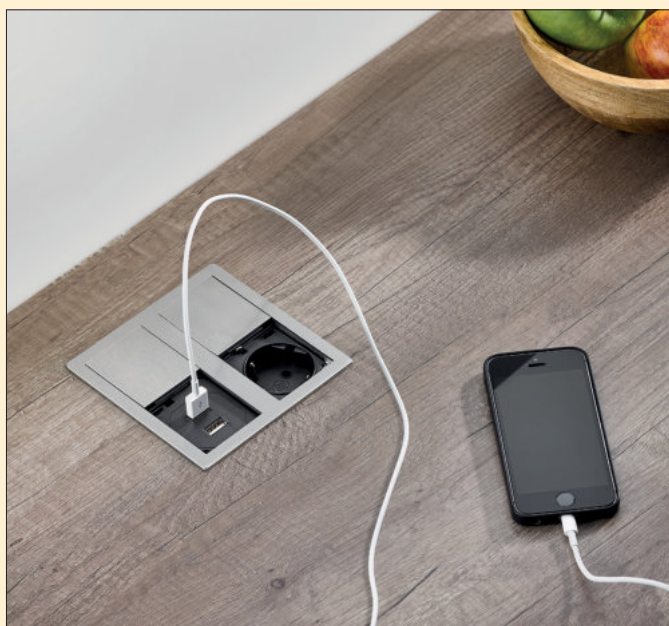

### Plaza

Das Doppelsteckdosenelement Plaza bietet vielfältige Anschlussmöglichkeiten in einem flächenbündig gestalteten Gehäuse. Die verschiebbaren Doppel-Deckel geben mit leichtem Druck die Steckplätze frei. Zum universellen Einbau in Arbeitsplatte, Frontblende oder Seitenwand. Die Steckdosen sind spritzwassergeschützt nach IP54.

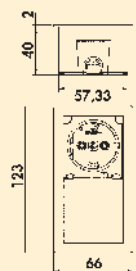

### Plaza 1



Steckdosenelement. 1-fach. Einbausteckdose mit Schiebedeckel.

- 3400 Watt/16 A, 220–250 VAC, IP54
- 123 x 66 x 40 mm (H x B x T)
- Ausschnittmaß ca. 114 x 58 mm, R 4 mm
- 2000 mm Netzanschlussleitung, Schukostecker lose beigelegt
- sehr geringe Einbautiefe (ca. 40 mm)
- erhöhter Berührungsschutz

**7053164** Edelstahl gebürstet 152,94 **182,00 €**

**7053165** schwarz matt 152,94 **182,00 €**

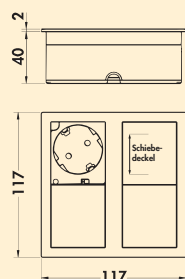

### Plaza 2



Steckdosenelement. 2-fach. Einbausteckdose mit Doppel-Schiebedeckel.

- 3400 Watt/16 A, 220–250 VAC, IP54
- 117 x 117 x 40 mm (H x B x T)
- Ausschnittmaß ca. 108 x 108 mm, R 4 mm
- 2000 mm Netzanschlussleitung, Schukostecker lose beigelegt
- sehr geringe Einbautiefe (ca. 40 mm)
- erhöhter Berührungsschutz

**7053160** Edelstahl gebürstet 178,15 **212,00 €**

**7053161** schwarz matt 178,15 **212,00 €**

Steckdosen

TRADUR®

Stütz-  
elemente



Balance

Stützelemente



Sie stützen überall dort, wo fester Halt gefragt ist! TRADUR® Stützfüße, Sockelfüße und Konsolen sind in aktuellen Single-Küchen, Landhausküchen oder designgeprägten Loftküchen gleichermaßen zu Haus.

Die Stützfüße, Sockelfüße, Stützkonsolen und Säulen treten als Designelemente zwar nur im Hintergrund auf. Dennoch haben sie in der modernen Einrichtungsgestaltung im wahrsten Sinne des Wortes tragende Bedeutung und sorgen für ausgewogene Balance. In höchst variabler und nuancenreicher Formen- und Farbsprache, stabil und vielseitig einsetzbar!

# TRADUR®

## Stützelemente

Nuancenreiche Formen –  
die variablen Seiten des  
TRADUR®-Programms



### TRADUR® Stützfüße

Klassisch, zeitlos und  
höchst modern

Seite 449–456

### TRADUR® Sockelfüße

Ergonomisch und flexibel

Seite 457–458

### TRADUR® Konsolen

Halten was sie versprechen

Seite 459–470



# TRADUR® Stützfüße

Klassisch, zeitlos und  
höchst modern



■ Standard	Seite 451–452
Click rund	Seite 452
Move 1	Seite 453
Trampolo rund	Seite 453–454
Tonda Quadra	Seite 454
Quadra	Seite 454
Trampolo 2 eckig	Seite 455
Kreta	Seite 455
Rhodos	Seite 455
Colonna	Seite 456

# TRADUR® Stützfüße

Zur Form gesellt sich die Farbe –  
die farbstarken Seiten des TRADUR®-Programms



weiß glänzend



chrom poliert



edelstahlfarbig



schwarz matt geperlt



Edelstahl



chrom matt



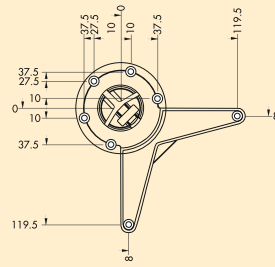

### Standard 6

Stützfuß. Klassische Säulenform in bester und solider Verarbeitung für den universellen Einsatz.

- Rohr-Ø 60 mm, kürzbar außer edelstahlfarbig
- Höhe zzgl. 30 mm Höhenverstellung
- Tragkraft ca. 150 kg

<b>3010002</b> chrom poliert, H 705 mm	42,86	<b>51,00 €</b>
<b>3010004</b> chrom poliert, H 820 mm	50,76	<b>60,40 €</b>
<b>3010011</b> chrom poliert, H 870 mm	52,35	<b>62,30 €</b>
<b>3011013</b> chrom poliert, H 1100 mm	68,49	<b>81,50 €</b>

<b>3010022</b> chrom matt, H 705 mm	53,87	<b>64,11 €</b>
<b>3010023</b> chrom matt, H 820 mm	57,82	<b>68,81 €</b>
<b>3010024</b> chrom matt, H 870 mm	63,28	<b>75,30 €</b>
<b>3010025</b> chrom matt, H 1100 mm	78,15	<b>93,00 €</b>

<b>3010019</b> Edelstahl, H 705 mm	82,27	<b>97,90 €</b>
<b>3010020</b> Edelstahl, H 820 mm	89,92	<b>107,00 €</b>
<b>3010021</b> Edelstahl, H 870 mm	92,44	<b>110,00 €</b>
<b>3011023</b> Edelstahl, H 1100 mm	110,92	<b>131,99 €</b>

<b>3010036</b> edelstahlfarbig, H 820 mm	57,82	<b>68,81 €</b>
<b>3010037</b> edelstahlfarbig, H 870 mm	61,60	<b>73,30 €</b>
<b>3011038</b> edelstahlfarbig, H 1100 mm	75,38	<b>89,70 €</b>

<b>3010001</b> weiß glänzend, H 705 mm	43,61	<b>51,90 €</b>
<b>3010017</b> schwarz matt geperlt, H 705 mm	56,39	<b>67,10 €</b>

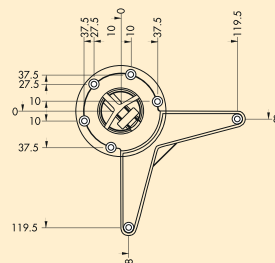

### Standard P 6/71

Stützfuß. Klassische Säulenform in bester und solider Verarbeitung für den universellen Einsatz. Grundfläche ist ungeschliffen und wird dann entsprechend beschichtet.

- Rohr-Ø 60 mm, kürzbar außer edelstahlfarbig
- Höhe 705 mm (zuzüglich 30 mm Höhenverstellung)
- Tragkraft ca. 150 kg

<b>3012001</b> chrom poliert	31,01	<b>36,90 €</b>
<b>3012002</b> edelstahlfarbig	38,32	<b>45,60 €</b>

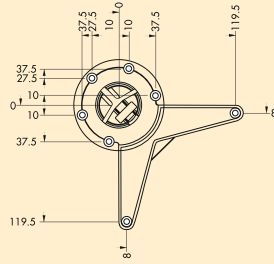

### Standard 8/71

Stützfuß. Klassische Säulenform in bester und solider Verarbeitung für den universellen Einsatz.

- Rohr-Ø 80 mm, kürzbar außer edelstahlfarbig
- Höhe 705 mm (zzgl. 30 mm Höhenverstellung)
- Tragkraft ca. 150 kg

<b>3011006</b> chrom poliert	75,13	<b>89,40 €</b>
<b>3011024</b> Edelstahl	119,33	<b>142,00 €</b>
<b>3011039</b> edelstahlfarbig	79,41	<b>94,50 €</b>

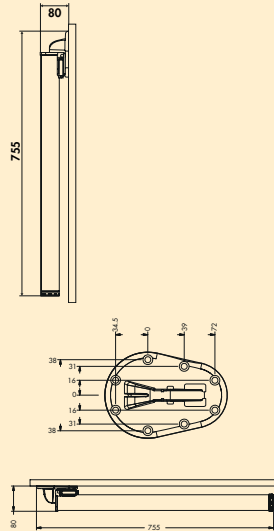

### Click rund

Stützfuß. Durch die integrierte Clicktechnik kann eine Tischplatte weggeklappt werden.

- Rohr-Ø 50 mm
- Höhe 705 mm (zzgl. 30 mm Höhenverstellung)
- Tragkraft ca. 150 kg

<b>3011088</b> edelstahlfarbig	54,45	<b>64,80 €</b>
--------------------------------	-------	----------------



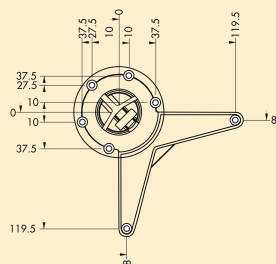

### Move 1

Stützfuß. Formschöne Sachlichkeit der beweglichen Art mit leichtgängiger Rollentechnik, nicht kürzbar.

- Rohr-Ø 60 mm
- Höhe 638 mm (zzgl. 100 mm Höhenverstellung)
- Tragkraft ca. 150 kg

3051037 chrom poliert	114,29	136,01 €
-----------------------	--------	----------

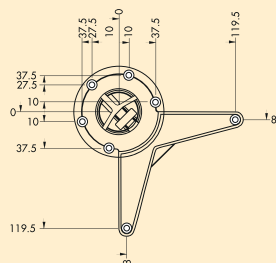

### Trampolo 1 rund

Stützfuß. Durch die verschiebbare Hülse von –85 mm und +95 mm können verschiedene Höhen erreicht werden.

- Rohr-Ø 50 mm
- Hülse-Ø 60 mm
- Tragkraft ca. 150 kg

3011051 edelstahlfarbig, H 620–800 mm	63,87	76,01 €
3011053 edelstahlfarbig, H 800–980 mm	66,89	79,60 €
3011055 edelstahlfarbig, H 920–1100 mm	69,08	82,21 €

3011050 chrom poliert, H 620–800 mm	55,13	65,60 €
3011052 chrom poliert, H 800–980 mm	56,81	67,60 €
3011054 chrom poliert, H 920–1100 mm	58,15	69,20 €

3011090 schwarz matt geperlt, H 620–800 mm	43,87	52,21 €
3011091 schwarz matt geperlt, H 800–980 mm	45,88	54,60 €
3011092 schwarz matt geperlt, H 920–1100 mm	56,47	67,20 €

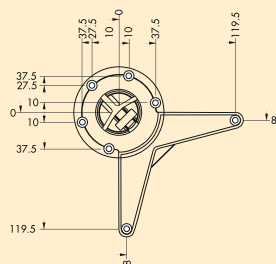

### Trampolo 50 rund

Stützfuß. Durch die verschiebbare Hülse kann die Höhe um 180 mm erhöht werden.

- Rohr-Ø 50 mm
- Hülse-Ø 60 mm
- Tragkraft ca. 150 kg

3011080 edelstahlfarbig, H 705–885 mm	81,43	96,90 €
3011081 edelstahlfarbig, H 890–1070 mm	98,32	117,00 €

3011082 chrom poliert, H 705–885 mm	79,75	94,90 €
3011083 chrom poliert, H 890–1070 mm	97,48	116,00 €

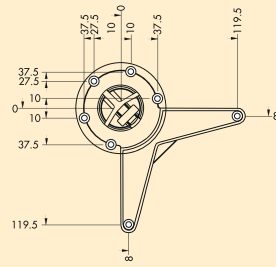

### Trampolo 80 rund

Stützfuß. Durch die verschiebbare Hülse kann die Höhe um 180 mm erhöht werden.

- Rohr-Ø 80 mm
- Hülse-Ø 90 mm
- Tragkraft ca. 150 kg

<b>3011084</b> edelstahlfarbig, H 705–885 mm	195,80	<b>233,00 €</b>
<b>3011085</b> edelstahlfarbig, H 880–1060 mm	222,69	<b>265,00 €</b>

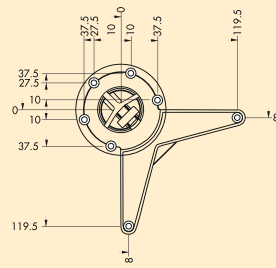

### Tonda Quadra

Stützfuß. Von rund auf eckig, nicht kürzbar.

- Höhe 705 mm (zzgl. 10 mm Höhenverstellung)
- oben Ø 60 mm rund
- unten 47 x 47 mm eckig
- Tragkraft ca. 150 kg

<b>3011072</b> alufarbig, RAL 9006	58,32	<b>69,40 €</b>
------------------------------------	-------	----------------

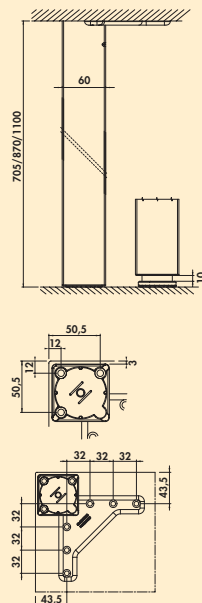

### Quadra

Stützfuß. Quadratisch nicht kürzbar.

- Höhe zzgl. 10 mm Höhenverstellung
- 60 x 60 mm
- kann eckbündig/mittig montiert werden
- Tragkraft ca. 150 kg

<b>3011093</b> edelstahlfarbig, H 705 mm	115,97	<b>138,00 €</b>
<b>3011095</b> edelstahlfarbig, H 870 mm	126,05	<b>150,00 €</b>
<b>3011097</b> edelstahlfarbig, H 1100 mm	142,02	<b>169,00 €</b>
<b>3011094</b> schwarz matt geperlt, H 705 mm	77,31	<b>92,00 €</b>
<b>3011096</b> schwarz matt geperlt, H 870 mm	83,95	<b>99,90 €</b>
<b>3011098</b> schwarz matt geperlt, H 1100 mm	86,55	<b>102,99 €</b>

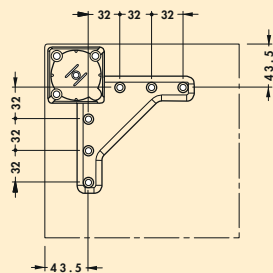

### Trampolo 2 eckig

Stützfuß. Durch die verschiebbare Hülse von -85 mm und +95 mm können verschiedene Höhen erreicht werden, nicht kürzbar.

- Rohr 60 x 60 mm
- Tragkraft ca. 150 kg

3011003	edelstahlfarbig, H 620–800 mm	127,73	152,00 €
3011007	edelstahlfarbig, H 795–975 mm	141,18	168,00 €
3011010	edelstahlfarbig, H 1015–1195 mm	176,47	210,00 €

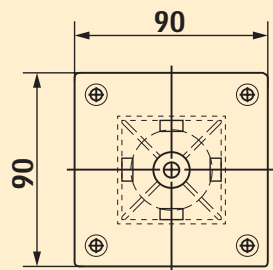
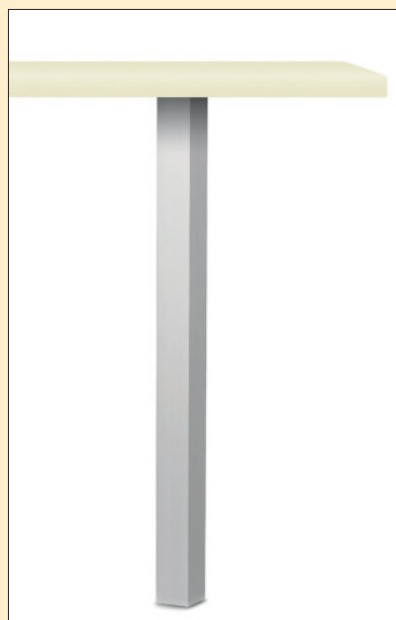

### Kreta Vierkantfuß Aluminium

Stützfuß. Solides quadratisches Aluminiumprofil. Geeignet für Ansatz-tische, aber nicht für freistehende Tische, nicht kürzbar.

- Rohr 50 x 50 mm
- Höhe (zzgl. 10 mm Höhenverstellung)
- Tragkraft ca. 150 kg

Die passenden Konsolen finden Sie im Katalog 1 Seite 465–466/24 DE.

3013010	edelstahlfarbig, H 700 mm	105,97	126,10 €
3013012	edelstahlfarbig, H 870 mm	128,49	152,90 €
3013013	edelstahlfarbig, H 1100 mm	149,16	177,50 €
3013110	schwarz matt, H 700 mm	113,19	134,70 €
3013112	schwarz matt, H 870 mm	134,71	160,30 €
3013113	schwarz matt, H 1100 mm	157,23	187,10 €

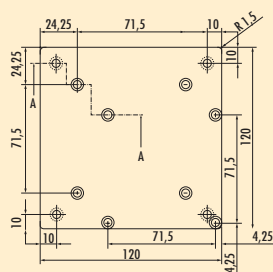

### Rhodos Vierkantfuß Aluminium

Stützfuß. Edelstahlfarbiger Vierkantfuß für Holzbefestigung. Die Befestigungsplatte für Holz kann sowohl mittig als auch auf Eck montiert werden, kürzbar.

- Rohr 80 x 80 mm
- Höhe (zzgl. 15 mm Höhenverstellung)
- inkl. Befestigungsplatte für Holz
- Tragkraft ca. 250 kg

Die passenden Konsolen finden Sie im Katalog 1 Seite 467–468/24 DE.

3013025	edelstahlfarbig, H 700 mm	229,35	272,93 €
3013027	edelstahlfarbig, H 870 mm	260,14	309,57 €
3013028	edelstahlfarbig, H 1070 mm	282,95	336,71 €
3013029	edelstahlfarbig, H 1100 mm	289,86	344,93 €

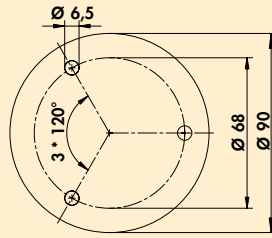
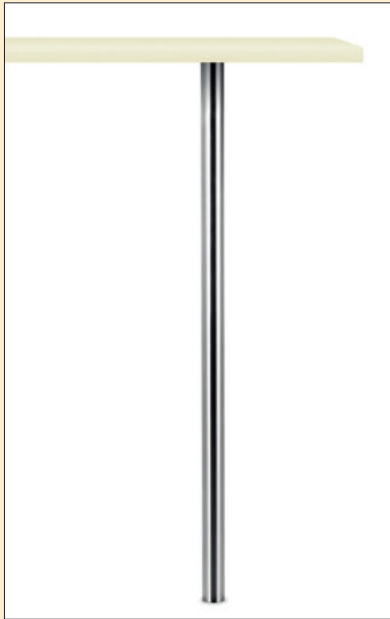

### Colonna



Stützfuß. Geradlinige Optik, mit Unterlegscheibe, kürzbar. Passend zu: Sockelfuß Cippo und Konsole Capitello.

- Rohr-Ø 45 mm
- zzgl. 10 mm Höhenverstellung
- Tragkraft ca. 200 kg

**Bei Verwendung der Glasadapterscheibe (3021056) sollte die Verklebung durch einen Glaser erfolgen. Die Scheibe ist von unten zu verschrauben**

<b>3013044</b> Edelstahl, H 1055 mm	224,54	<b>267,20 €</b>
<b>3013073</b> Edelstahl, H 1160 mm	256,05	<b>304,70 €</b>
<b>Optionales Zubehör</b>		
<b>3021056</b> Glasadapterscheibe, Edelstahl, Ø 90 mm	52,18	<b>62,09 €</b>

# TRADUR® Sockelfüße

Ergonomisch und  
flexibel



■ Cippo  
Kreta  
Cosa

Seite 458

Seite 458

Seite 458

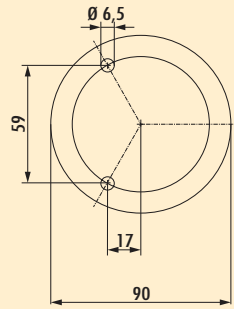

### Cippo

Sockelfuß. Mit Unterlegscheibe, kürzbar. Passend zu Stützfuß Colonna.  
 – Rohr-Ø 45 mm  
 – 10 mm Höhenverstellung  
 – Tragkraft ca. 200 kg



<b>3013040</b> Edelstahl, H 145 mm	114,96	<b>136,80 €</b>
<b>3013041</b> Edelstahl, H 195 mm	116,81	<b>139,00 €</b>



### Kreta

Aluminium-Sockelfuß als Alternative zu Aluminiumgestellen, edelstahlfarbig eloxiert. Flexibel und vielseitig einsetzbar.

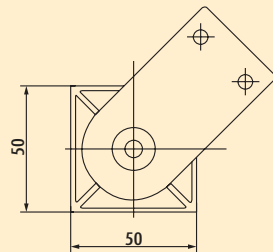

### Kreta

Sockelfuß. Aluminium, nicht kürzbar.  
 – Rohr 50 x 50 mm  
 – 10 mm Höhenverstellung  
 – Tragkraft: ca. 150 kg

<b>3013064</b> edelstahlfarbig, H 150 mm	51,26	<b>61,00 €</b>
<b>3013065</b> edelstahlfarbig, H 200 mm	55,71	<b>66,29 €</b>

<b>3013164</b> schwarz matt, H 150 mm	53,78	<b>64,00 €</b>
<b>3013165</b> schwarz matt, H 200 mm	58,66	<b>69,81 €</b>

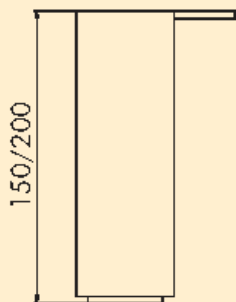

Stützelemente



### Cosa 2

Sockelfuß. Nicht kürzbar.  
 – Rohr-Ø 50 mm  
 – 30 mm Höhenverstellung  
 – Tragkraft ca. 150 kg

<b>3013047</b> chrom poliert, H 150 mm	21,85	<b>26,00 €</b>
<b>3013048</b> edelstahlfarbig, H 150 mm	25,38	<b>30,20 €</b>



# TRADUR® Konsolen

Halten, was sie versprechen



■ Korfu	Seite 460–461
Glasadapterscheibe	Seite 461
Thekenplatte ESG	Seite 462
Capitello	Seite 463–464
Typ 41, 40, 42	Seite 464–465
Glasadapterscheibe	Seite 465
Kreta	Seite 465–466
Rhodos	Seite 467–468
Typ 50, 51	Seite 468
Typ 45	Seite 469
Konsole starr	Seite 469
Klappkonsole	Seite 469
Vettore Klappkonsole	Seite 469
Spruzzo	Seite 470
Glastablar	Seite 470

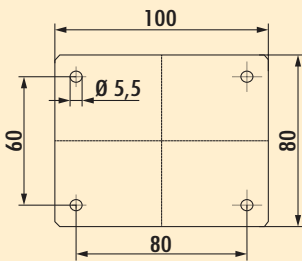
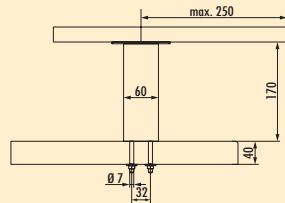

### Korfu 1

Konsole.

- gerade
- filigrane Ausführung 60 x 10 mm
- max. Tragkraft pro Paar von ca. 60 kg bei gleichmäßig verteilter Last, bei einem max. Abstand der Konsolen von 900 mm und einem max. Überstand der Platten von 250 mm

Passend zur Kufe (Katalog 3, S. 75–77/24 DE).

**Bei Verwendung der Glasadapterscheibe (3021176) sollte die Verklebung durch einen Glaser erfolgen.**

3021177 edelstahlfarbig, H 170 mm	56,89	67,70 €
-----------------------------------	-------	---------

#### Optionales Zubehör

3021176 Glasadapterscheibe, Edelstahl, Ø 50 mm	46,64	55,50 €
--	-------	---------

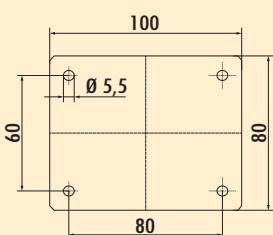
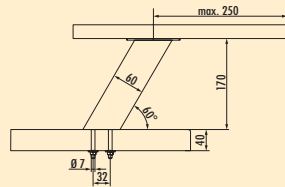

### Korfu 2

Konsole.

- schräg
- filigrane Ausführung 60 x 10 mm
- max. Tragkraft pro Paar von ca. 60 kg bei gleichmäßig verteilter Last, bei einem max. Abstand der Konsolen von 900 mm und einem max. Überstand der Platten von 250 mm

Passend zur Kufe (Katalog 3, S. 75–77/24 DE).

**Bei Verwendung der Glasadapterscheibe (3021176) sollte die Verklebung durch einen Glaser erfolgen.**

3021178 edelstahlfarbig, H 170 mm	58,15	69,20 €
-----------------------------------	-------	---------

#### Optionales Zubehör

3021176 Glasadapterscheibe, Edelstahl, Ø 50 mm	46,64	55,50 €
--	-------	---------

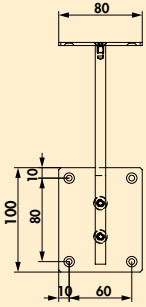
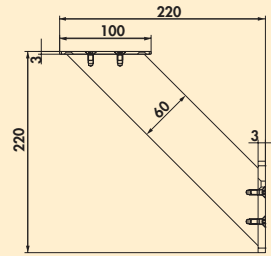

### Korfus 3

Konsole.

- schräg
- filigrane Ausführung 60 x 10 mm
- max. Tragkraft pro Paar von ca. 60 kg bei gleichmäßig verteilter Last, bei einem max. Abstand der Konsolen von 900 mm und einem max. Überstand der Platten von 250 mm

Passend zur Kufe (Katalog 3, S. 75–77/24 DE).

**Bei Verwendung der Glasadapterscheibe (3021176) sollte die Verklebung durch einen Glaser erfolgen.**

3021191 edelstahlfarbig, H 220 mm	73,36	87,30 €
-----------------------------------	-------	---------

#### Optionales Zubehör

3021176 Glasadapterscheibe, Edelstahl, Ø 50 mm	46,64	55,50 €
--	-------	---------

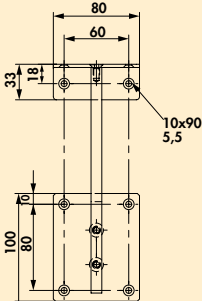
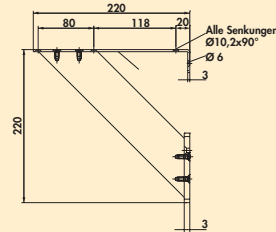

### Korfus 4

Konsole. Mit Befestigungsplatte.

- schräg
- filigrane Ausführung 60 x 10 mm
- max. Tragkraft pro Paar von ca. 60 kg bei gleichmäßig verteilter Last, bei einem max. Abstand der Konsolen von 900 mm und einem max. Überstand der Platten von 250 mm

Passend zur Kufe (Katalog 3, S. 75–77/24 DE).

3021192 edelstahlfarbig, H 220 mm	84,96	101,10 €
-----------------------------------	-------	----------



### Glasadapterscheibe



Optionales Zubehör für Korfus 1, Korfus 2 und Korfus 3.

- Höhe 15 mm
- von unten zu verschrauben

**Verklebung sollte durch einen Glaser erfolgen.**

3021176 Edelstahl, Ø 50 mm	46,64	55,50 €
----------------------------	-------	---------

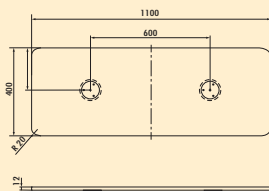
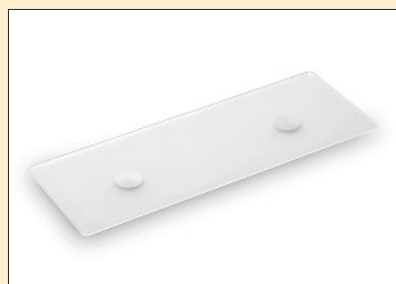

### Thekenplatte ESG

Optionales Zubehör für Capitello 1, 2, 3 (3013042/43, 3021072/73/74/75/76/79).

Gerundete Kanten und aufgeklebte runde Glasadapter.

- 12 x 1100 x 400 mm (H x B x T)
- Glasadapter H 12 mm

**3023015** Glas satiniert

589,92 **702,00 €**

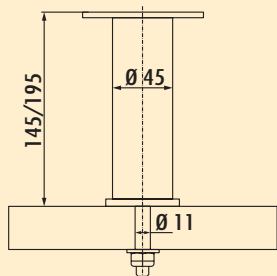
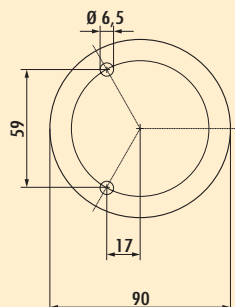

### Capitello 1



Konsole. Mit Unterlegscheibe und Schraubbefestigung. Passend zum Stützfuß Colonna (siehe Katalog 1 Seite 456/24 DE) und Sockelfuß Cippo (siehe Katalog 1 Seite 458/24 DE).

- max. Tragkraft pro Paar von ca. 60 kg bei gleichmäßig verteilter Last, bei einem max. Abstand der Konsolen von 900 mm und einem max. Überstand der Platten von 250 mm

**Bei Verwendung der Glasadapterscheibe (3021056) sollte die Verklebung durch einen Glaser erfolgen.**

3013042	Edelstahl, H 145 mm, Rohr-Ø 45 mm	122,18	145,39 €
3013043	Edelstahl, H 195 mm, Rohr-Ø 45 mm	123,95	147,50 €

#### Optionales Zubehör

3021056	Glasadapterscheibe, Edelstahl, Ø 90 mm	52,18	62,09 €
---------	--	-------	---------

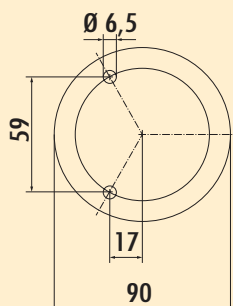
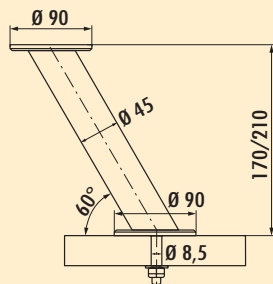

### Capitello 2

Konsole. Mit Schraubbefestigung.

- schräg
- max. Tragkraft pro Paar von ca. 40 kg bei gleichmäßig verteilter Last, bei einem max. Abstand der Konsolen von 900 mm und einem max. Überstand der Platten von 250 mm

**Bei Verwendung der Glasadapterscheibe (3021056) sollte die Verklebung durch einen Glaser erfolgen.**

3021075	Edelstahl, H 170 mm, Rohr-Ø 45 mm	128,49	152,90 €
3021076	Edelstahl, H 210 mm, Rohr-Ø 45 mm	130,25	155,00 €

3021072	chrom poliert, H 170 mm, Rohr-Ø 45 mm	103,28	122,90 €
3021073	chrom poliert, H 210 mm, Rohr-Ø 45 mm	111,43	132,60 €

#### Optionales Zubehör

3021056	Glasadapterscheibe, Edelstahl, Ø 90 mm	52,18	62,09 €
---------	--	-------	---------

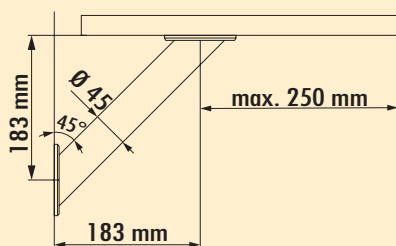
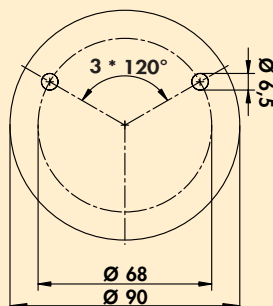

### Capitello 3

Konsole.

- schräg
- max. Tragkraft pro Paar von ca. 40 kg bei gleichmäßig verteilter Last, bei einem max. Abstand der Konsolen von 900 mm und einem max. Überstand der Platten von 250 mm

**Bei Verwendung der Glasadapterscheibe (3021056) sollte die Verklebung durch einen Glaser erfolgen.**

3021074	Edelstahl, H 183 mm, Rohr-Ø 45 mm	140,17	166,80 €
3021079	chrom poliert, H 183 mm, Rohr-Ø 45 mm	105,97	126,10 €

#### Optionales Zubehör

3021056	Glasadapterscheibe, Edelstahl, Ø 90 mm	52,18	62,09 €
---------	--	-------	---------

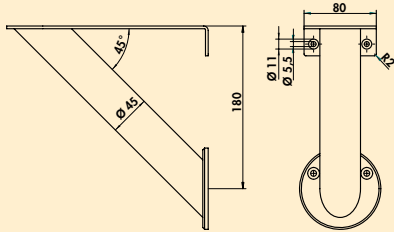
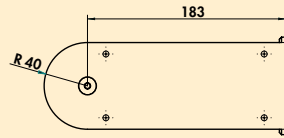

### Capitello 4

Konsole. Mit Befestigungsplatte.

- schräg
- max. Tragkraft pro Paar von ca. 60 kg bei gleichmäßig verteilter Last, bei einem max. Abstand der Konsolen von 900 mm und einem max. Überstand der Platten von 250 mm

3021089 Edelstahl, H 180 mm, Rohr-Ø 45 mm

110,50 131,50 €

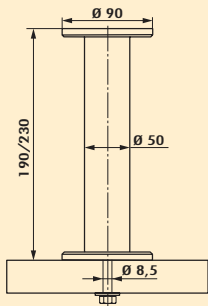
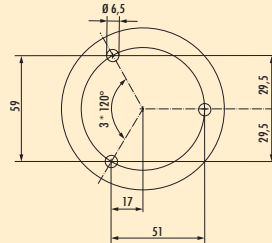

### Typ 41

Konsole. Mit Schraubbefestigung.

- max. Tragkraft pro Paar von ca. 60 kg bei gleichmäßig verteilter Last, bei einem max. Abstand der Konsolen von 900 mm und einem max. Überstand der Platten von 250 mm

Bei Verwendung der Glasadapterscheibe (3021056) sollte die Verklebung durch einen Glaser erfolgen.

3021063 Edelstahl, H 190 mm, Rohr-Ø 50 mm

140,17 166,80 €

3021066 Edelstahl, H 230 mm, Rohr-Ø 50 mm

157,23 187,10 €

#### Optionales Zubehör

3021056 Glasadapterscheibe, Edelstahl, Ø 90 mm

52,18 62,09 €

3023050 Drehadapter, Edelstahl, Ø 90 mm

133,61 159,00 €

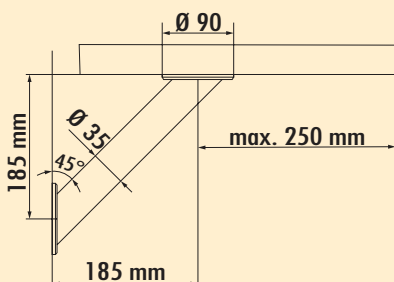
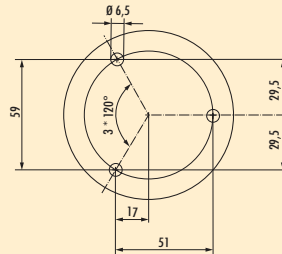

### Typ 40

Konsole.

- max. Tragkraft pro Paar von ca. 40 kg bei gleichmäßig verteilter Last, bei einem max. Abstand der Konsolen von 900 mm und einem max. Überstand der Platten von 250 mm

Bei Verwendung der Glasadapterscheibe (3021056) sollte die Verklebung durch einen Glaser erfolgen.

3021097 Edelstahl, H 185 mm, Rohr-Ø 35 mm

141,93 168,90 €

#### Optionales Zubehör

3021056 Glasadapterscheibe, Edelstahl, Ø 90 mm

52,18 62,09 €

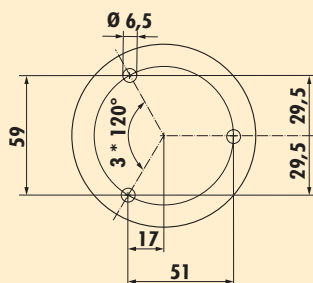
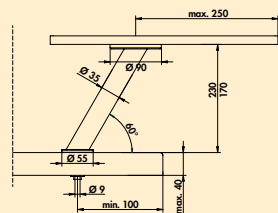
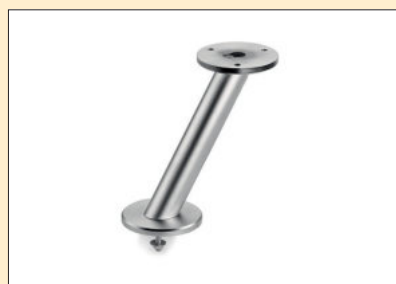

## Typ 42

Konsole. Mit Schraubbefestigung.

- schräg
- max. Tragkraft pro Paar von ca. 60 kg bei gleichmäßig verteilter Last, bei einem max. Abstand der Konsolen von 900 mm und einem max. Überstand der Platten von 250 mm

Für Granitplatten eignet sich die Serie Capitello besser.

**Bei Verwendung der Glasadapterscheibe (3021056) sollte die Verklebung durch einen Glaser erfolgen.**

3021083	Edelstahl, H 170 mm, Rohr-Ø 35 mm	152,69	181,70 €
3021084	Edelstahl, H 230 mm, Rohr-Ø 35 mm	157,23	187,10 €

### Optionales Zubehör

3021056	Glasadapterscheibe, Edelstahl, Ø 90 mm	52,18	62,09 €
---------	--	-------	---------

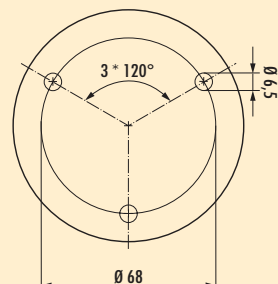

## Glasadapterscheibe

Optionales Zubehör für Colonna, Capitello 1, 2, 3, Turn Around und Typ 40, 41, 42.

- Höhe 12 mm
- von unten zu verschrauben

**Verklebung sollte durch einen Glaser erfolgen.**

3021056	Edelstahl, Ø 90 mm	52,18	62,09 €
---------	--------------------	-------	---------

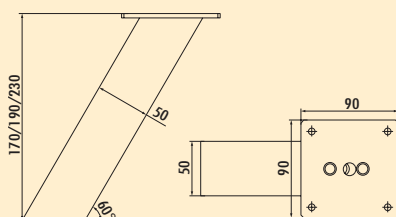
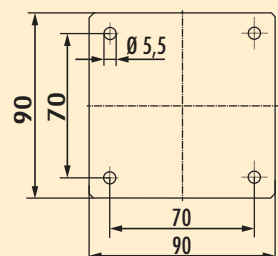

## Kreta 1 schräg

Konsole.

- schräg
- Aluminiumprofil 50 x 50 mm, geschliffen
- Neigung 60°
- max. Tragkraft pro Paar von ca. 60 kg bei gleichmäßig verteilter Last, bei einem max. Abstand der Konsolen von 900 mm und einem max. Überstand der Platten von 250 mm

Einsetzbar für Holzbefestigung sowie mit Adapter für UV-Glasverklebung.

**Bei Verwendung der Glasadapterscheibe (3023007) sollte die Verklebung durch einen Glaser erfolgen.**

3023028	edelstahlfarbig, H 170 mm	111,43	132,60 €
3023022	edelstahlfarbig, H 190 mm	113,19	134,70 €
3023023	edelstahlfarbig, H 230 mm	118,57	141,10 €

3023030	schwarz matt, H 170 mm	109,58	130,40 €
3023031	schwarz matt, H 190 mm	111,43	132,60 €
3023032	schwarz matt, H 230 mm	116,81	139,00 €

### Optionales Zubehör

3023007	Glasadapterscheibe, Edelstahl	59,50	70,81 €
---------	-------------------------------	-------	---------

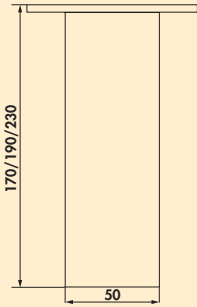
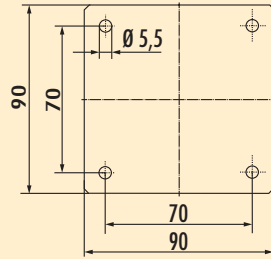

### Kreta 2 gerade

Konsole. Aluminiumprofil 50 x 50 mm.

- gerade
- max. Tragkraft pro Paar von ca. 60 kg bei gleichmäßig verteilter Last, bei einem max. Abstand der Konsolen von 900 mm und einem max. Überstand der Platten von 250 mm

<b>3023029</b> edelstahlfarbig, H 170 mm	46,13	<b>54,89 €</b>
<b>3023026</b> edelstahlfarbig, H 190 mm	49,08	<b>58,41 €</b>
<b>3023027</b> edelstahlfarbig, H 230 mm	53,78	<b>64,00 €</b>
<b>3023033</b> schwarz matt, H 170 mm	45,55	<b>54,20 €</b>
<b>3023034</b> schwarz matt, H 190 mm	48,40	<b>57,60 €</b>
<b>3023035</b> schwarz matt, H 230 mm	53,03	<b>63,11 €</b>

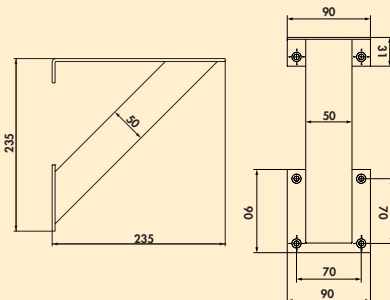

### Kreta 3 schräg

Konsole. Mit Befestigungsplatte.

- schräg
- Aluminiumprofil 50 x 50 mm, geschliffen
- max. Tragkraft pro Paar von ca. 60 kg bei gleichmäßig verteilter Last, bei einem max. Abstand der Konsolen von 900 mm und einem max. Überstand der Platten von 250 mm

<b>3021190</b> edelstahlfarbig, H 235 mm	105,97	<b>126,10 €</b>
<b>3021193</b> schwarz matt, H 235 mm	122,18	<b>145,39 €</b>



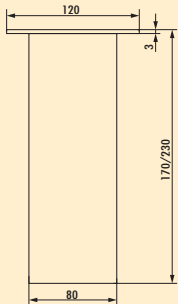
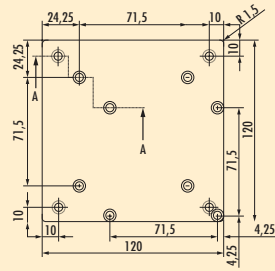

### Rhodos 1

Konsole.

- Aluminiumprofil 80 x 80 mm
- max. Tragkraft pro Paar von ca. 60 kg bei gleichmäßig verteilter Last, bei einem max. Abstand der Konsolen von 900 mm und einem max. Überstand der Platten von 250 mm

**3023046** edelstahlfarbig, H 170 mm 145,55 **173,20 €**

**3023044** edelstahlfarbig, H 230 mm 150,00 **178,50 €**

#### Optionales Zubehör

**3013024** Glasadapterscheibe, Edelstahl 127,56 **151,80 €**

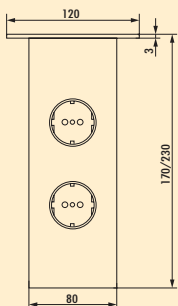
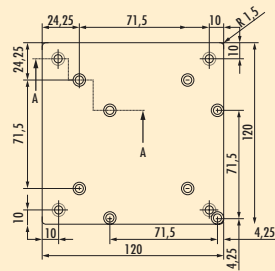

### Rhodos 2

Konsole.

- Aluminiumprofil 80 x 80 mm
- mit **einer oder zwei** integrierten SCHUKO-Steckdosen
- Zuleitung 1500 mm, 3-adrig, freie Enden
- Anschluss durch die Arbeitsplatte
- max. Tragkraft pro Paar von ca. 60 kg bei gleichmäßig verteilter Last, bei einem max. Abstand der Konsolen von 900 mm und einem max. Überstand der Platten von 250 mm

**3023047** edelstahlfarbig, H 170 mm, 1 Steckdose 258,74 **307,90 €**

**3023045** edelstahlfarbig, H 230 mm, 2 Steckdosen 266,81 **317,50 €**

#### Optionales Zubehör

**3013024** Glasadapterscheibe, Edelstahl 127,56 **151,80 €**



### Rhodos 3

Konsole.

- schräg
- Aluminiumprofil 80 x 80 mm
- max. Tragkraft pro Paar von ca. 60 kg bei gleichmäßig verteilter Last, bei einem max. Abstand der Konsolen von 900 mm und einem max. Überstand der Platten von 250 mm

**3023040** edelstahlfarbig, H 170 mm 157,23 **187,10 €**

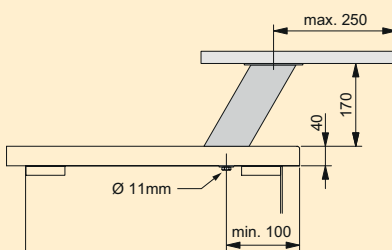

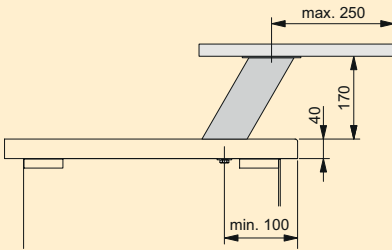

### Rhodos 4

Konsole.

- schräg
- Aluminiumprofil 80 x 80 mm
- mit **einer** integrierten SCHUKO-Steckdose
- Zuleitung 1500 mm, 3-adrig, freie Enden
- Anschluss durch die Arbeitsplatte
- max. Tragkraft pro Paar von ca. 60 kg bei gleichmäßig verteilter Last, bei einem max. Abstand der Konsolen von 900 mm und einem max. Überstand der Platten von 250 mm

**3023041** edelstahlfarbig, H 170 mm

266,81 **317,50 €**

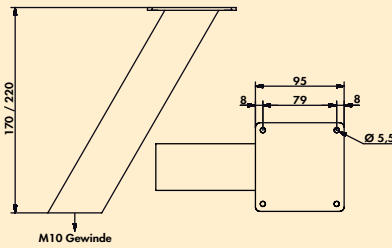

### Typ 50

Konsole.

- schräg
- Aluminiumprofil 50 x 50 mm
- max. Tragkraft pro Paar von ca. 30 kg bei gleichmäßig verteilter Last, bei einem max. Abstand der Konsolen von 900 mm und einem max. Überstand der Platten von 250 mm

**3021183** Aluminium eloxiert, H 170 mm

52,02 **61,90 €**

**3021185** Aluminium eloxiert, H 220 mm

54,45 **64,80 €**

**3021184** edelstahlfarbig, H 170 mm

56,97 **67,79 €**

**3021186** edelstahlfarbig, H 220 mm

60,17 **71,60 €**

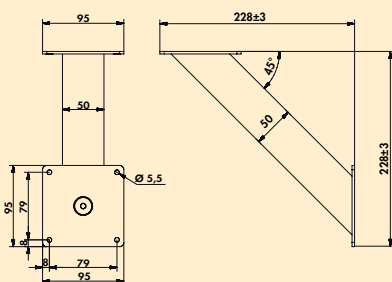

### Typ 51

Konsole. Für Korpusbefestigung.

- schräg
- Aluminiumprofil 50 x 50 mm
- max. Tragkraft pro Paar von ca. 30 kg bei gleichmäßig verteilter Last, bei einem max. Abstand der Konsolen von 900 mm und einem max. Überstand der Platten von 250 mm

**3021180** Aluminium eloxiert, H 228 mm

74,20 **88,30 €**

**3021181** edelstahlfarbig, H 228 mm

85,38 **101,60 €**

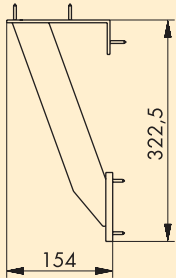

### Typ 45

Konsole. Für Korpusbefestigung.

- Aluminiumprofil 50 x 10 mm
- max. Tragkraft pro Paar von ca. 30 kg bei gleichmäßig verteilter Last, bei einem max. Abstand der Konsolen von 900 mm und einem max. Überstand der Platten von 250 mm

3021082 Aluminium eloxiert, H 322,5 mm	71,34	84,89 €
--	-------	---------

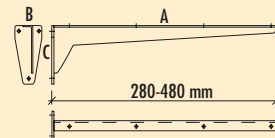

### Konsole starr

Solide Blechkonstruktion. Tablarträger mit angeschweißter Befestigungsplatte.

- grundiert grau
- Tragkraft: ca. 75 kg

3021085 A 280, B 53, C 100 mm	35,29	42,00 €
3021086 A 330, B 53, C 100 mm	38,15	45,40 €
3021087 A 380, B 65, C 130 mm	51,09	60,80 €
3021088 A 480, B 65, C 130 mm	54,29	64,61 €

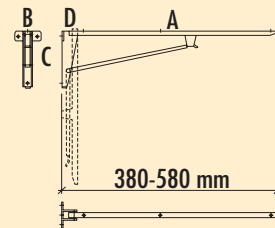

### Klappkonsole

Solide Stahlkonstruktion. Die Klappkonsole rastet beim Aufklappen automatisch ein und kann ebenso leicht durch Anheben des Arretierungsarmes ausgerastet werden.

- grundiert grau
- Tragkraft ca. 75 kg

3021093 A 380, B 82, C 134, D 50 mm	110,92	131,99 €
3021094 A 480, B 82, C 152, D 50 mm	121,01	144,00 €
3021095 A 580, B 82, C 178, D 50 mm	136,97	162,99 €

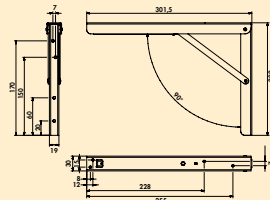

### Vettore Klappkonsole

- verzinkt
- Bohr-Ø 4 mm
- in drei Positionen rastbar, 90°, 80°, 70°
- jeweils vier Befestigungspunkte zur Wand und Platte
- Tragkraft ca. 100 kg
- 1 VE = 1 Kufe

3021053 300 x 200 x 30 mm, Preis pro VE	57,73	68,70 €
3021055 400 x 270 x 36 mm, Preis pro VE	72,61	86,41 €

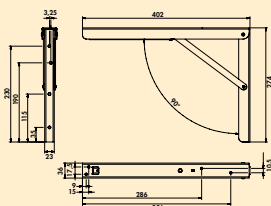



### Spruzzo

Spritzschutz zum Befestigen auf der Arbeitsplatte. Die Verschraubung wird unterhalb der Arbeitsplatte befestigt. Einsetzbar bei Kochfeldern und Spülen, auch in der Gastronomie und im Ladenbau. Auch als Sichtschutz einsetzbar.

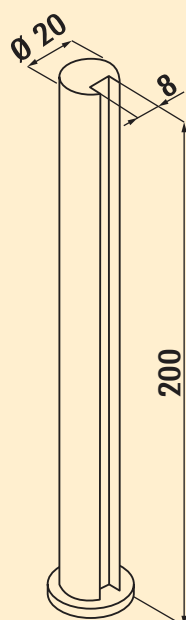

### Spruzzo

Konsole. Spritzschutz. Passend für 8 mm Glasplattenstärke.

- Bohr-Ø 6 mm
- **Glastablare separat bestellen**

<b>3021132</b> edelstahlfarbig, H 200 mm, Ø 20 mm, Preis pro Paar	75,21	<b>89,50 €</b>
<b>3021134</b> schwarz matt, H 200 mm, Ø 20 mm, Preis pro Paar	75,21	<b>89,50 €</b>



### Glastablar

Optionales Zubehör für Spruzzo (3021132, 3021134), Kaiman (3021078, 3021092), Prior (3021032, 3021035), Akro (3021009) und Moon (3021090, 3021091).

- hochwertige Glasplatten mit polierten Kanten
- Stärke 8 mm
- Tiefe 200 mm

<b>3021014</b> Klarglas, L 580 mm	45,71	<b>54,39 €</b>
<b>3021026</b> Klarglas, L 880 mm	67,14	<b>79,90 €</b>
<b>3021124</b> Klarglas, L 1140 mm	74,20	<b>88,30 €</b>
<b>3021114</b> Glas satiniert, L 580 mm	69,83	<b>83,10 €</b>
<b>3021126</b> Glas satiniert, L 880 mm	98,91	<b>117,70 €</b>
<b>3021125</b> Glas satiniert, L 1140 mm	113,61	<b>135,20 €</b>

STOREX®

Schrank-  
ausstattung



Übersicht

Schrank-  
ausstattung



Ordnungssysteme, ohne die Küchen einfach nicht auskommen! Mit den übersichtlichen Stauraumlösungen der STOREX® Küchenschrankausstattung wird alles Benötigte gut strukturiert aufbewahrt und ist sofort zur Hand. Und zwar in der Küche, im Hauswirtschaftsraum, in der Speisekammer, sogar im Bad, im Büro und in der Werkstatt!

Dabei steht jedes Einzelteil für dauerhaft sicheres und zielgerichtetes Handling – damit die Dinge immer dort hinkommen, wo es genau richtig ist. Schubladen werden genutzt, Schrankauszüge geöffnet, Behälter gegriffen und gefüllt. Das reiche Spektrum an Gestaltungselementen bietet ein Höchstmaß an organisierter Flexibilität. Zur Aufbewahrung verfügbarer Platz wird restlos erschlossen, sogar schwer erreichbare Höhen werden mit flexiblen Liftbeschlägen genutzt.

STOREX® ist überall da zu finden, wo etwas aus Unterschränken, Hängeschränken oder Hochschränken geholt oder darin verstaut werden muss. Um griffberechtigtes Ordnen und Trennen schnell und bequem zu erledigen!

# STOREX® Schrankausstattung

Faszinierend durchdacht  
und organisiert



STOREX® Unterschrankausstattung  
Raumsparende Lösungen Seite 475–536

STOREX® Hängeschrankausstattung  
Alles an seinem Platz Seite 537–550

STOREX® Hochschrankausstattung  
Bequem und gezielt zugreifen Seite 551–564

STOREX® Zubehör  
Dinge, die man immer braucht Seite 565–574





# STOREX®

## Unterschrank- ausstattung

Raumsparende Lösungen



■ Aufbewahrungssysteme  
Scharfsinnig eingesetzt Seite 477–484

■ Schubladeneinsätze  
Flexibel und anpassungsbereit Seite 485–504

■ Unterschrankauszüge  
Optimal genutzt Seite 505–522

■ Halter und Haken  
Höchst willkommen Seite 523–530

■ Schubladeneinbaugeräte  
Versteckt und schnell bereit Seite 531–536



# STOREX®

## Aufbewahrungssysteme

Scharfsinnig eingesetzt



 Cox® Box

Seite 478–484

# STOREX®

## Cox® Box 220



... hält überall Ordnung

### Zeit für neue "Innenansichten"

Alles hat seinen festen Platz und wird ohne langes Suchen sofort gefunden.

Mit dem innovativen Cox® Box 220 Stauraumsystem öffnet sich in kleinen und großen Schubladen eine Spielwiese für vielfältige Konfigurationen frei kombinierbarer Behälter. In jeder Küche überzeugen sie durch schnelle Handhabung sowie ein größtmögliches Maß an organisierter Flexibilität. Lebensmitteln bieten sie bei der Vorratshaltung optimalen Schutz.

Was für die Küche gilt, das hat auch für alle anderen Wohnräume Gültigkeit. In Bad und Haushaltsraum ergänzt der Hygieneaspekt durch sicheren Deckelabschluss sinnvoll die Stauraum- und Zugriffsmöglichkeiten. Die aufgeräumte Werkstatt signalisiert perfekte Organisation aller Utensilien. In Gartenhaus und Garage hat langes Suchen ein Ende. Cox® Box 220 – einfach universell einsetzbar!

Cox® Box 220 Behälter-Systemlösungen, lieferbar für alle gängigen Unterschränkbreiten, nutzen den vorhandenen Raum optimal aus. Passende, einteilige Antirutsch-Einlegematten sichern den stabilen Stand aller Behälter. Gute Organisationsideen wie Cox® Box 220 geben nicht nur Orientierung – sie schaffen auch neue Freiräume.

Seine congeniale Ergänzung findet das Cox® Box 220 System durch die Cox Work®-Utensilienbox, die sich formschlüssig in die 13, 16, 22 und 28 Liter fassenden Behälter des Cox®-Behältersystems mit dem Systemmaß 230 x 382 mm (B x T) einsetzen lässt. Vgl. Katalog 1 BASIC Seiten 524–526/24 DE.





### Cox® Box 220

Flexible Stauraumlösung für sämtliche gängigen Schubladen. Die beigelegte Antirutscheinlegematte garantiert einen sicheren Stand auf dem Schubladenboden.

- die Höhe des Gesamtsystems beträgt nur 220 mm
- mit beidseitig beschichteter Antirutscheinlegematte
- Verschluss- und Biodeckel individuell lieferbar

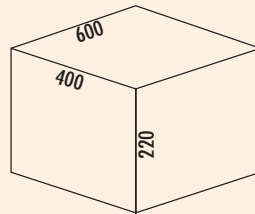

### Cox® Box 220/600-2

Sammelsystem.

Flexible Stauraumlösung. Mit Antirutscheinlegematte.

Deckel nicht im Lieferumfang enthalten, bitte separat bestellen.

– Behältervolumen 26 (2 x 13) Liter

– passend für Cox Work® Utensilienbox (siehe Katalog 1 Seite 524–526/24 DE)

8012501	hellgrau	73,35	87,29 €
8013501	anthrazit	73,35	87,29 €

#### Optionales Zubehör

8012342	Verschlussdeckel, hellgrau, für 13/ 16/ 22/ 28 Liter	9,41	11,20 €
8013342	Verschlussdeckel, anthrazit, für 13/ 16/ 22/ 28 Liter	9,41	11,20 €

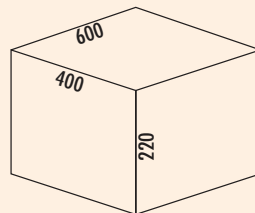

### Cox® Box 220/600-3

Sammelsystem.

Flexible Stauraumlösung. Mit Antirutscheinlegematte.

Deckel nicht im Lieferumfang enthalten, bitte separat bestellen.

– Behältervolumen 25 (1 x 13/2 x 6) Liter

– passend für Cox Work® Utensilienbox (siehe Katalog 1 Seite 524–526/24 DE)

8012500	hellgrau	89,61	106,64 €
8013500	anthrazit	89,61	106,64 €

#### Optionales Zubehör

8011312	Biodeckel, hellgrau, für 4/ 6/ 7/ 10/ 12,5 Liter	14,79	17,60 €
8013312	Biodeckel, anthrazit, für 4/ 6/ 7/ 10/ 12,5 Liter	14,79	17,60 €
8012342	Verschlussdeckel, hellgrau, für 13/ 16/ 22/ 28 Liter	9,41	11,20 €
8013342	Verschlussdeckel, anthrazit, für 13/ 16/ 22/ 28 Liter	9,41	11,20 €
8012338	Verschlussdeckel, hellgrau, für 4/ 6/ 7/ 10/ 12,5 Liter	5,97	7,10 €
8013338	Verschlussdeckel, anthrazit, für 4/ 6/ 7/ 10/ 12,5 Liter	5,97	7,10 €



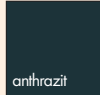
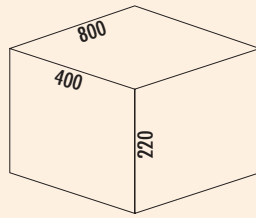

### Cox® Box 220/800-3

Sammelsystem.  
Flexible Stauraumlösung. Mit Antirutscheinlegematte.  
Deckel nicht im Lieferumfang enthalten, bitte separat bestellen.  
— Behältervolumen 38 (1 x 18/2 x 10) Liter

8012503	hellgrau	115,88	137,90 €
8013503	anthrazit	115,88	137,90 €

#### Optionales Zubehör

8012341	Verschlussdeckel, hellgrau, für 10/ 12/ 16/ 21 Liter	8,74	10,40 €
8013341	Verschlussdeckel, anthrazit, für 10/ 12/ 16/ 21 Liter	8,74	10,40 €

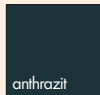
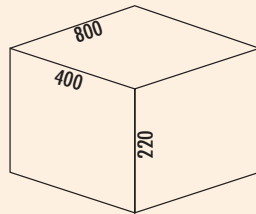

### Cox® Box 220/800-4

Sammelsystem.  
Flexible Stauraumlösung. Mit Antirutscheinlegematte.  
Deckel nicht im Lieferumfang enthalten, bitte separat bestellen.  
— Behältervolumen 38 (2 x 13/2 x 6) Liter  
— **passend für Cox Work® Utensilienbox (siehe Katalog 1 Seite 524–526/24 DE)**

8012502	hellgrau	131,29	156,24 €
8013502	anthrazit	131,29	156,24 €

#### Optionales Zubehör

8011312	Biodeckel, hellgrau, für 4/ 6/ 7/ 10/ 12,5 Liter	14,79	17,60 €
8013312	Biodeckel, anthrazit, für 4/ 6/ 7/ 10/ 12,5 Liter	14,79	17,60 €
8012342	Verschlussdeckel, hellgrau, für 13/ 16/ 22/ 28 Liter	9,41	11,20 €
8013342	Verschlussdeckel, anthrazit, für 13/ 16/ 22/ 28 Liter	9,41	11,20 €
8012338	Verschlussdeckel, hellgrau, für 4/ 6/ 7/ 10/ 12,5 Liter	5,97	7,10 €
8013338	Verschlussdeckel, anthrazit, für 4/ 6/ 7/ 10/ 12,5 Liter	5,97	7,10 €

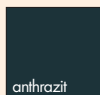
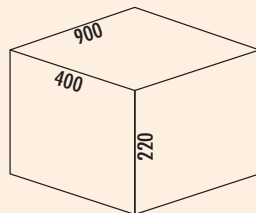

### Cox® Box 220/900-3

Sammelsystem.  
Flexible Stauraumlösung. Mit Antirutscheinlegematte.  
Deckel nicht im Lieferumfang enthalten, bitte separat bestellen.  
— Behältervolumen 44,5 (3 x 13/1 x 5,5) Liter  
— **passend für Cox Work® Utensilienbox (siehe Katalog 1 Seite 524–526/24 DE)**

8012505	hellgrau	142,48	169,55 €
8013505	anthrazit	142,48	169,55 €

#### Optionales Zubehör

8012342	Verschlussdeckel, hellgrau, für 13/ 16/ 22/ 28 Liter	9,41	11,20 €
8013342	Verschlussdeckel, anthrazit, für 13/ 16/ 22/ 28 Liter	9,41	11,20 €

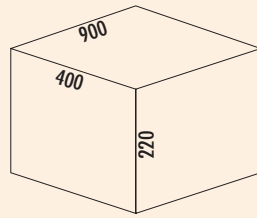

### Cox® Box 220/900-4

Sammelsystem.  
Flexible Stauraumlösung. Mit Antirutscheinlegematte.  
Deckel nicht im Lieferumfang enthalten, bitte separat bestellen.  
— Behältervolumen 35 (2 x 10/2 x 7,5) Liter

8012504	hellgrau	131,32	156,27 €
8013504	anthrazit	131,32	156,27 €

#### Optionales Zubehör

8012343	Biodeckel, hellgrau, für 7,5/ 9/ 12 Liter	16,39	19,50 €
8013343	Biodeckel, anthrazit, für 7,5/ 9/ 12 Liter	16,39	19,50 €
8012339	Verschlussdeckel, hellgrau, für 7,5/ 9/ 12 Liter	8,74	10,40 €
8013339	Verschlussdeckel, anthrazit, für 7,5/ 9/ 12 Liter	8,74	10,40 €
8012341	Verschlussdeckel, hellgrau, für 10/ 12/ 16/ 21 Liter	8,74	10,40 €
8013341	Verschlussdeckel, anthrazit, für 10/ 12/ 16/ 21 Liter	8,74	10,40 €

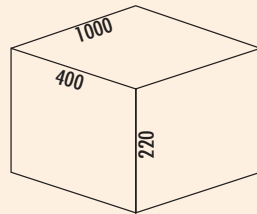

### Cox® Box 220/1000-4

Sammelsystem.  
Flexible Stauraumlösung. Mit Antirutscheinlegematte.  
Deckel nicht im Lieferumfang enthalten, bitte separat bestellen.  
— Behältervolumen 46 (2 x 13/2 x 10) Liter  
— **passend für Cox Work® Utensilienbox (siehe Katalog 1 Seite 524–526/24 DE)**

8012507	hellgrau	136,72	162,70 €
8013507	anthrazit	136,72	162,70 €

#### Optionales Zubehör

8012342	Verschlussdeckel, hellgrau, für 13/ 16/ 22/ 28 Liter	9,41	11,20 €
8013342	Verschlussdeckel, anthrazit, für 13/ 16/ 22/ 28 Liter	9,41	11,20 €
8012341	Verschlussdeckel, hellgrau, für 10/ 12/ 16/ 21 Liter	8,74	10,40 €
8013341	Verschlussdeckel, anthrazit, für 10/ 12/ 16/ 21 Liter	8,74	10,40 €

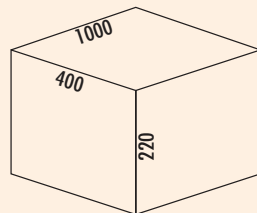

### Cox® Box 220/1000-5

Sammelsystem.  
Flexible Stauraumlösung. Mit Antirutscheinlegematte.  
Deckel nicht im Lieferumfang enthalten, bitte separat bestellen.  
— Behältervolumen 45 (1 x 13/2 x 10/2 x 6) Liter  
— **passend für Cox Work® Utensilienbox (siehe Katalog 1 Seite 524–526/24 DE)**

8012506	hellgrau	158,82	189,00 €
8013506	anthrazit	158,82	189,00 €

#### Optionales Zubehör

8011312	Biodeckel, hellgrau, für 4/ 6/ 7/ 10/ 12,5 Liter	14,79	17,60 €
8013312	Biodeckel, anthrazit, für 4/ 6/ 7/ 10/ 12,5 Liter	14,79	17,60 €
8012342	Verschlussdeckel, hellgrau, für 13/ 16/ 22/ 28 Liter	9,41	11,20 €
8013342	Verschlussdeckel, anthrazit, für 13/ 16/ 22/ 28 Liter	9,41	11,20 €
8012341	Verschlussdeckel, hellgrau, für 10/ 12/ 16/ 21 Liter	8,74	10,40 €
8013341	Verschlussdeckel, anthrazit, für 10/ 12/ 16/ 21 Liter	8,74	10,40 €
8012338	Verschlussdeckel, hellgrau, für 4/ 6/ 7/ 10/ 12,5 Liter	5,97	7,10 €
8013338	Verschlussdeckel, anthrazit, für 4/ 6/ 7/ 10/ 12,5 Liter	5,97	7,10 €

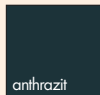
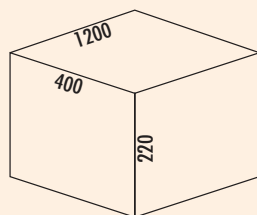

### Cox® Box 220/1200-6

Sammelsystem.

Flexible Stauraumlösung. Mit Antirutscheinlegematte.

Deckel nicht im Lieferumfang enthalten, bitte separat bestellen.

— Behältervolumen 58 (2 x 13/2 x 10/2 x 6) Liter

— **passend für Cox Work® Utensilienbox (siehe Katalog 1 Seite 524–526/24 DE)**











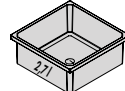

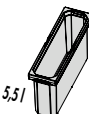



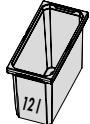

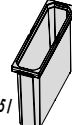
<b>8012508</b> hellgrau	188,10	<b>223,84 €</b>
<b>8013508</b> anthrazit	188,10	<b>223,84 €</b>

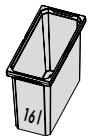
#### Optionales Zubehör

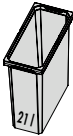
<b>8011312</b> Biodeckel, hellgrau, für 4/ 6/ 7/ 10/ 12,5 Liter	14,79	<b>17,60 €</b>
<b>8013312</b> Biodeckel, anthrazit, für 4/ 6/ 7/ 10/ 12,5 Liter	14,79	<b>17,60 €</b>
<b>8012342</b> Verschlussdeckel, hellgrau, für 13/ 16/ 22/ 28 Liter	9,41	<b>11,20 €</b>
<b>8013342</b> Verschlussdeckel, anthrazit, für 13/ 16/ 22/ 28 Liter	9,41	<b>11,20 €</b>
<b>8012341</b> Verschlussdeckel, hellgrau, für 10/ 12/ 16/ 21 Liter	8,74	<b>10,40 €</b>
<b>8013341</b> Verschlussdeckel, anthrazit, für 10/ 12/ 16/ 21 Liter	8,74	<b>10,40 €</b>
<b>8012338</b> Verschlussdeckel, hellgrau, für 4/ 6/ 7/ 10/ 12,5 Liter	5,97	<b>7,10 €</b>
<b>8013338</b> Verschlussdeckel, anthrazit, für 4/ 6/ 7/ 10/ 12,5 Liter	5,97	<b>7,10 €</b>













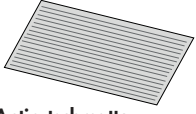



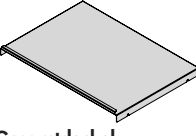





# Ersatzeimer- und Deckelübersicht für Cox<sup>®</sup>-Serien

Breite mm	102	113	183	183	204	230	
Tiefe mm	204	382	302	382	204	191	
	Artikel-Nr. € pro Stück exkl./inkl. 19% MwSt.	Artikel-Nr. € pro Stück exkl./inkl. 19% MwSt.	Artikel-Nr. € pro Stück exkl./inkl. 19% MwSt.	Artikel-Nr. € pro Stück exkl./inkl. 19% MwSt.	Artikel-Nr. € pro Stück exkl./inkl. 19% MwSt.	Artikel-Nr. € pro Stück exkl./inkl. 19% MwSt.	
Höhe mm	82	 8013363* 8012363 11,51 13,70				 8013362* 8012362 13,87 16,50	
	144					 8013309* 8012309 19,83 23,60	
	216		 8013325* 8012325 25,55 30,40	 8013327* 8012327 30,42 36,20	 8013329* 8012329 32,77 39,00		 8013326* 8012326 26,89 32,00
	256			 8012493 32,27 38,40	 8013492* 8012492 37,31 44,40		 8013491* 8012491 28,07 33,40
	326	 8012332 31,60 37,60		 8013333* 8012333 37,56 44,70	 8013321* 8012321 40,25 47,90		 8013320* 8012320 32,86 39,10
	426				 8013323* 8012323 44,79 53,30		 8013319* 8012319 37,48 44,60
	460						
	550						
Verschluss- deckel			 8013339* 8012339 8,74 10,40	 8013341* 8012341 8,74 10,40		 8013338* 8012338 5,97 7,10	
Biodeckel			 8013343* 8012343 16,39 19,50			 8013312* 8011312 14,79 17,60	

\*anthrazit

Schrank-  
ausstattung

# Ersatzeimer- und Deckelübersicht für Cox®-Serien

Breite mm	230	230	230	230	250	315	Zubehör	
Tiefe mm	302	151	340	382	340	382		
	Artikel-Nr. € pro Stück exkl./inkl. 19% MwSt.	Artikel-Nr. € pro Stück exkl./inkl. 19% MwSt.	Artikel-Nr. € pro Stück exkl./inkl. 19% MwSt.	Artikel-Nr. € pro Stück exkl./inkl. 19% MwSt.	Artikel-Nr. € pro Stück exkl./inkl. 19% MwSt.	Artikel-Nr. € pro Stück exkl./inkl. 19% MwSt.	Artikel-Nr. € pro Stück exkl. / inkl. 19% MwSt.	
Höhe mm	82						 <b>Antirutschmatte</b> bis 600 mm 8013352* 11,93 14,20 8012352 11,93 14,20	
	144						bis 1200 mm 8013353* 23,70 28,20 8012353 23,70 28,20	
	216	 8012328 33,19 39,50			 8013330* 8012330 38,49 45,80		 8013331* 8012331 43,95 52,30	 <b>Gesamdeckel</b> Breite 400 mm 8013153* 8010153 79,75 94,90 Breite 450 mm 8013154* 8010154 85,80 102,10
	256	 8012494 37,31 44,40			 8013490* 8012490 40,84 48,60			Breite 500 mm 8013145* 8010145 95,21 113,30 Breite 600 mm 8013146* 8010146 98,82 117,60
	326	 8013334* 8012334 39,66 47,20	 8013495* 8012495 29,58 35,20		 8013322* 8012322 46,55 55,40		 8013335* 8012335 49,75 59,20	Breite 800 mm 8013356* 8012347 73,19 87,10 Breite 900 mm 8013357* 8012348 78,49 93,40
	426				 8013324* 8012324 48,99 58,30		 8013336* 8012336 57,73 68,70	Breite 1000 mm 8012349 85,46 101,70 Breite 1200 mm 8012350 93,45 111,20
	460					 8012395 52,02 61,90		Breite 500 mm, Tiefe 320 mm 8013345* 8012345 93,45 111,20
	550			 8012398 54,62 65,00		 8012397 56,39 67,10		Breite 600 mm, Tiefe 320 mm 8013346* 8012346 95,21 113,30
Verschlussdeckel/ Aufsatzrahmen	 8012340 9,41 11,20			 8013342* 8012342 9,41 11,20		 8012337 24,54 29,20	Breite 600 mm, Tiefe 400 mm 8013351* 8012351 69,33 82,50	
Biodeckel	 8013344* 8012344 16,81 20,00	 8013497* 8012497 16,39 19,50					Breite 300 mm, Tiefe 516 mm 8010160 74,20 88,30	

\*anthrazit

# STOREX® Schubladeneinsätze

Flexibel und anpassungsbereit



■ Schubladensystem Modify	Seite 487–493
Besteckeinsatz Cuisio	Seite 494–496
Schubladeneinsatz Cuisio Flex	Seite 497
Besteckeinsatz Ordine	Seite 498
Besteckeinsatz Adesso	Seite 499
Weitere Besteckeinsätze	Seite 500–501
Wasserschutz- und Antirutschmatten	Seite 502
Passo Siphonschutz	Seite 503

# STOREX® Besteckeinsätze

Zargensystem	BLUM Tandembox	BLUM Legrabox	Hettich ArciTech	GRASS Nova pro
Hersteller	Nobia Group (SWE), DanKüchen (AT), JAKA-BKL, Impuls Küchen, Alno AG, Pino-Küchen, alma Küchen, Nieburg Küchen, Bauformat Küchen, Beckmann Küchen, Schröder Küchen, rwk Einbauküchen, burger Küchen, EWE-Küchen (AT) <sup>1</sup> , Störmer Küchen <sup>2</sup> ,	Schüller Küchen, Warendorfer Küchen (Störmer Küchen, Ballerina Küchen)	Nobilis-Werke, pronorm Einbauküchen, Brigitte Küchen, Beeck Küchen, Express Küchen, Nolte	Häcker Küchen, SA Fournier (FR), Leicht Küchen, Eggersmann Küchen, Bax Küchenmanufaktur, Sachsenküchen, Rabe & Meyer, Ballerina Küchen <sup>2</sup> , Zeyko, rotpunkt
	(Nenntiefe – 27 mm) x (Korpusbreite – 82 mm)	(Nenntiefe – 27 mm) x (Korpusbreite – 73 mm)	(Nenntiefe – 27 mm) x (Nennbreite – 106 mm)	(Nenntiefe – 20 mm) x (Korpusbreite – 90 mm)
Modify	✓	✓	✓	✓ (mit Ausgleichsleiste 8035038)
Cuisio	✓	füllt die Lade nicht komplett aus	nur für Nobilia passend	✓
Ordine	✓	✓		✓
Adesso 1			✓	
Adesso 2	✓	✓		✓
Besteckeinsatz 1	✓	✓		✓
Besteckeinsatz 2	✓	✓		✓
Mehrzweckeseinsatz	✓	✓		✓
Besteckeinsatz 4	✓			
Besteckeinsatz 5				✓
Gewürzdoseneinsatz	✓	✓		✓
Besteckeinsatz Smart	✓	✓		✓

<sup>1</sup> EWE Küchen: setzt 18er-Seiten ein. Das heißt, die Standardabmessungen des Zargensystems BLUM Tandembox sind 4 mm zu breit!

<sup>2</sup> Störmer Küchen/Ballerina Küchen: Küchenhersteller setzen verschiedene Zargensysteme ein. BLUM Legrabox geeignet im höherwertigen Bereich Siematic Küchen setzt GRASS VIONARO ein (Umstellung Messe M.O.W. 2014) – Besteckeseinsatzabmessungen entsprechen BLUM Legrabox.

Sämtliche Angaben sind unverbindlich, Änderung vorbehalten.

# STOREX®

## Modify Schubladen- system

### Die Innovation in der Küche

Das Naber Modify Schubladenausstattungssystem, ausgelegt für Schubladen mit einer Tiefe von 472 mm bzw. 572 mm inkl. Tiefenergänzung, bietet eine Vielzahl von Einsatz- und Erweiterungsmöglichkeiten. Mit dem durchdachten System an Ausstattungselementen können Schubkästen und Auszüge bedarfsgerecht eingeteilt werden. Diese Flexibilität macht Modify zu einem echten Tausendsassa der Schubladen-Ausstattungssysteme.

Die aus Echtholz gefertigten Module zeichnen sich durch hochwertige Materialien sowie eine exzellente Verarbeitung aus und geben jeder Schublade eine individuelle Einteilungsstruktur. Mittels stufenlosen horizontalen Verschiebens der unterschiedlichen Elemente können zum Beispiel Freiräume in jeder beliebigen Größe gebildet werden, die eine individuelle Aufbewahrung diverser Küchengeräte ermöglichen.

Aufgrund der Verwendung von Anti-rutschmatten auf dem Schubkastenboden ist es nicht notwendig, den Schubkasten komplett mit Einsätzen zu versehen. Dabei kommt das System mit wenigen hochwertig gefertigten Komponenten aus und bietet funktionelle Schrankausstattung für den täglichen Bedarf. Es ist breitenflexibel und löst das Problem des Anschlusses an Schubkastenzargen ohne senkrecht Innenprofil.

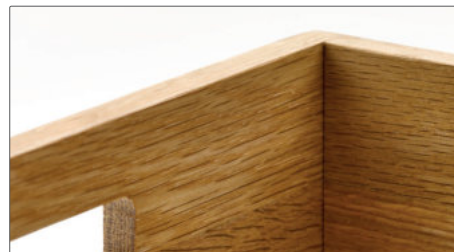

**Helles Eichenholz, klar lackiert**



**Esche schwarz, lackiert**

**Variable Unterteiler aus pulverbeschichtetem Metall in graphitfarben**



# STOREX® Modify Schubladensystem



Die Innovation in der Küche

## Alle Vorteile auf einen Blick:

- dominierendes Material: Massivholz Eiche hell, Esche schwarz, klar lackiert
- Fokus auf Funktionalität
- vielfältig kombinier- und erweiterbar
- umfassende Organisationslösungen
- keine Ausgleichselemente notwendig
- für Schubladentiefe von 472 mm bzw. 572 mm inkl. Tiefenergänzung ausgelegt

## Komponenten: Boxen, Besteckeinsatz, Schalen etc.



## Ergänzende Sonderelemente

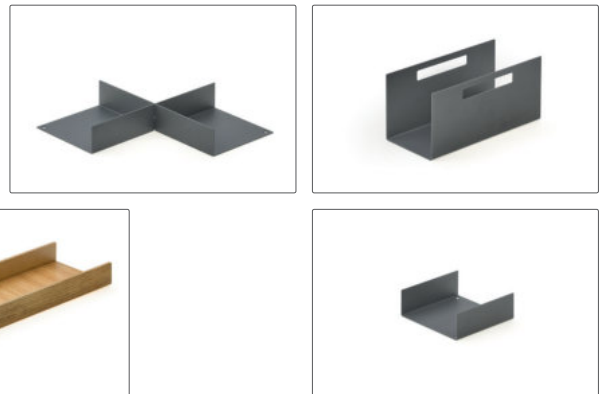

## Komponenten und Sonderelemente in Kombination





### Modify Set 800/900

Passend für 800er und 900er Schublade.

Set bestehend aus:

- 1 Modify Besteckeinsatz (8035021/8035121)
- 4 Modify Schalen (8035022/8035122)
- 1 Modify Antirutschmatte (8035040)

<b>8035050</b> Eiche hell	248,59	<b>295,82 €</b>
<b>8035150</b> Esche schwarz	248,59	<b>295,82 €</b>



### Modify Set 1000

Passend für 1000er Schublade.

Set bestehend aus:

- 1 Modify Besteckeinsatz (8035021/8035121)
- 4 Modify Schalen (8035022/8035122)
- 1 Modify Multifunktionseinsatz (8035020/8035120)
- 1 Modify Folienhalter (8035023/8035123)
- 1 Modify Antirutschmatte (8035040)

<b>8035051</b> Eiche hell	370,05	<b>440,36 €</b>
<b>8035151</b> Esche schwarz	370,05	<b>440,36 €</b>



### Modify Set 1200

Passend für 1200er Schublade.

Set bestehend aus:

- 1 Modify Besteckeinsatz (8035021/8035121)
- 4 Modify Schalen (8035022/8035122)
- 1 Modify Multifunktionseinsatz (8035020/8035120)
- 1 Modify Messereinsatz (8035024/8035124)
- 1 Modify Antirutschmatte (8035040)

<b>8035052</b> Eiche hell	391,52	<b>465,91 €</b>
<b>8035152</b> Esche schwarz	391,52	<b>465,91 €</b>



### Modify Besteckeinsatz

– 43 x 300 x 472 mm (H x B x T)

8035021	Eiche hell	92,44	110,00 €
8035121	Esche schwarz	92,44	110,00 €



### Modify Tiefenergänzung

Geeignet für übertiefe Schubladen. Zuschneidbar.

– 43 x 100 mm (H x T)

8035041	Eiche hell, B 600 mm	69,92	83,20 €
8035042	Eiche hell, B 1200 mm	94,96	113,00 €
8035141	Esche schwarz, B 600 mm	69,92	83,20 €
8035142	Esche schwarz, B 1200 mm	94,96	113,00 €



### Modify Schale

– 43 x 117,5 x 300 mm (H x B x T)

8035022	Eiche hell	35,63	42,40 €
8035122	Esche schwarz	35,63	42,40 €



### Modify U-Teiler

Metall, pulverbeschichtet. Passend für Schale (8035022/8035122).

– 38 x 111 x 104,5 mm (H x B x T)

8035033	graphit	23,53	28,00 €
---------	---------	-------	---------



### Modify Multifunktionseinsatz

Zusätzlich passend für Folieneinsatz (8035023/8035123), Messereinsatz (8035024/8035124), Gewürzdoseneinsatz (8035025/8035125), Gewürzeinlage (8035026/8035126) und Einsatzkreuz (8035027/8035127).

– 43 x 150 x 472 mm (H x B x T)

8035020	Eiche hell	48,07	57,20 €
8035120	Esche schwarz	48,07	57,20 €



### Modify Folieneinsatz

Mit 2 Deckel Aluminium und Ausgleichsstück. Ohne Folien.

– 37,5 x 137,5 x 472 mm (H x B x T)

Multifunktionseinsatz (8035020/8035120) separat bestellen.

8035023	Eiche hell	70,76	84,20 €
8035123	Esche schwarz	70,76	84,20 €





### Modify Messereinsatz

— 26 x 137,5 x 472 mm (H x B x T)

Multifunktionseinsatz (8035020/8035120) separat bestellen.

<b>8035024</b> Eiche hell	92,44	<b>110,00 €</b>
<b>8035124</b> Esche schwarz	92,44	<b>110,00 €</b>



### Modify Gewürzdoseneinsatz

Mit 6 Ausfräsungen Ø 60 mm, ohne Gewürzgläser.  
— 8 x 137,5 x 472 mm (H x B x T)

Multifunktionseinsatz (8035020/8035120) separat bestellen.

<b>8035025</b> Eiche hell	54,45	<b>64,80 €</b>
<b>8035125</b> Esche schwarz	54,45	<b>64,80 €</b>



### Modify Gewürzeinlage

Schräg.  
— 26 x 137,5 x 472 mm (H x B x T)

Multifunktionseinsatz (8035020/8035120) separat bestellen.

<b>8035026</b> Eiche hell	51,26	<b>61,00 €</b>
<b>8035126</b> Esche schwarz	51,26	<b>61,00 €</b>

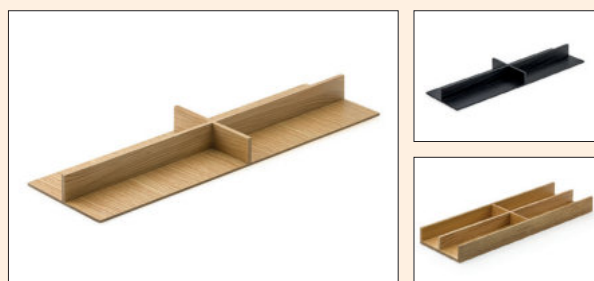

### Modify Einsatzkreuz

— 37,5 x 137,5 x 472 mm (H x B x T)

Multifunktionseinsatz (8035020/8035120) separat bestellen.

<b>8035027</b> Eiche hell	34,20	<b>40,70 €</b>
<b>8035127</b> Esche schwarz	34,20	<b>40,70 €</b>

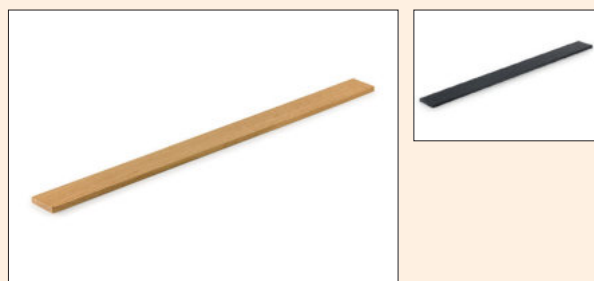

### Modify Ausgleichsleiste

Für tiefere Schubladen.  
— 43 x 8 mm (H x T)

<b>8035038</b> bis 1200er Schrank, Eiche hell	39,92	<b>47,50 €</b>
<b>8035138</b> bis 1200er Schrank, Esche schwarz	39,92	<b>47,50 €</b>

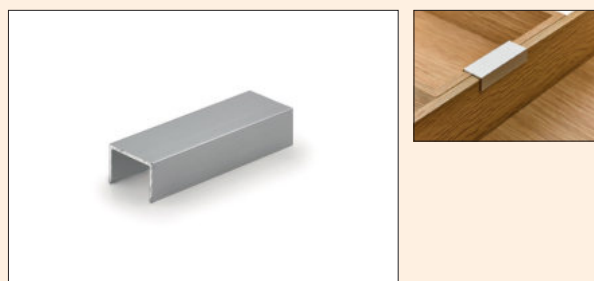

### Modify Clip

Zur zusätzlichen Verbindung der Einsätze.  
— 9 x 14 x 40 mm (H x B x T)

<b>8035028</b> Aluminium eloxiert	2,86	<b>3,40 €</b>
-----------------------------------	------	---------------



### Modify Antirutschmatte

Zuschneidbar. Schwarz.

<b>8035039</b> bis 600er Schrank, B 530, T 473 mm	10,76	<b>12,80 €</b>
<b>8035040</b> bis 1200er Schrank, B 1130, T 473 mm	20,00	<b>23,80 €</b>



### Modify Box

Auch im Auszug wird das flexible Konzept von Modify konsequent umgesetzt. Horizontal verschiebbare Boxen in drei Größen erlauben eine optimale Nutzung des Stauraumes. Aufgrund der unterschiedlichen Abmessungen der Boxen, können diese zum Beispiel platzsparend gestapelt werden. Ergonomisch geformte Handgriffe bieten ein optimales Handling der Boxen. Diverse Einteilungen aus pulverbeschichtetem Metall runden das Zubehörsortiment für die Boxen ab.



### Modify Box 1

– 110 x 236 x 472 mm (H x B x T)

<b>8035029</b> Eiche hell	150,42	<b>179,00 €</b>
<b>8035129</b> Esche schwarz	150,42	<b>179,00 €</b>



### Modify Box 2

– 110 x 236 x 236 mm (H x B x T)

<b>8035030</b> Eiche hell	95,80	<b>114,00 €</b>
<b>8035130</b> Esche schwarz	95,80	<b>114,00 €</b>



### Modify U-Teiler mit Griff

Metall, pulverbeschichtet. Passend für Box 1 (8035029/8035129) und Box 2 (8035030/8035130).

– 102 x 99 x 219 mm (H x B x T)

<b>8035035</b> graphit	40,59	<b>48,30 €</b>
------------------------	-------	----------------



### Modify Box 3

– 43 x 236 x 236 mm (H x B x T)

8035031 Eiche hell	47,90	57,00 €
8035131 Esche schwarz	47,90	57,00 €



### Modify Auskreuzung

Metall, pulverbeschichtet. Passend für Box 3 (8035031/8035131).

– 38 x 223 x 223 mm (H x B x T)

8035034 graphit	47,90	57,00 €
-----------------	-------	---------



### Modify Box 4

– 90 x 117,5 x 300 mm (H x B x T)

8035032 Eiche hell	66,81	79,50 €
8035132 Esche schwarz	66,81	79,50 €



### Modify Antirutschmatte

Zuschneidbar. Schwarz.

8035039 bis 600er Schrank, B 530, T 473 mm	10,76	12,80 €
8035040 bis 1200er Schrank, B 1130, T 473 mm	20,00	23,80 €



### Besteckeneinsatz Cuisio

- Weiß- und graphit-transluzenter Kunststoff in Verbindung mit **Aluprofilen** strahlt eine hohe Wertigkeit aus.
- Einsetzbar für alle Rasterbreiten ab 300 mm und für alle Schubkastenfabrikate.
- Individuelle Unterteilungsmöglichkeiten durch flexible Trennwände.
- reinigungsfreundlich
- Die unterschiedlichen Breiten werden vormontiert geliefert.
- Höhe 55 mm
- Einsetzbar für alle Rasterbreiten ab 300 mm passend zur ArciTech-Zarge (Nobilis) indem die hintere Dichtung auf die Gesamtbreite des Einsatzes gekürzt wird und die seitlichen Dichtlippen wegfallen.

Einfachste Montage.  
Flexibel zu setzende Trennwände und Aufstecken der Aluprofile – fertig!



### Cuisio 30

Besteckeneinsatz. Für 300 mm Schubladenbreite. Weiß-transluzent mit Aluprofil sowie graphit-transluzent mit edelstahlfarbigem Profil.

Bestehend aus 1 x 200er Schale inkl. Unterteilungen.

- B min./max. 195/220 mm
- T min./max. 463/480 mm

<b>8034090</b> weiß-transluzent	44,87	<b>53,40 €</b>
<b>8034215</b> graphit-transluzent	44,87	<b>53,40 €</b>



### Cuisio 40

Besteckeneinsatz. Für 400 mm Schubladenbreite. Weiß-transluzent mit Aluprofil sowie graphit-transluzent mit edelstahlfarbigem Profil.

Bestehend aus 1 x 200er Schale und 1 x 100er Schale inkl. Unterteilungen und Profil.

- B min./max. 295/320 mm
- T min./max. 463/480 mm

<b>8034091</b> weiß-transluzent	64,29	<b>76,51 €</b>
<b>8034216</b> graphit-transluzent	64,29	<b>76,51 €</b>



### Cuisio 45

Besteckeinsatz. Für 450 mm Schubladenbreite. Weiß-transluzent mit Aluprofil sowie graphit-transluzent mit edelstahlfarbigem Profil.  
Bestehend aus 1 x 200er Schale und 1 x 150er Schale inkl. Unterteilungen und Profil.

- B min./max. 345/370 mm
- T min./max. 463/480 mm

8034092	weiß-transluzent	67,48	80,30 €
8034217	graphit-transluzent	67,48	80,30 €



### Cuisio 50

Besteckeinsatz. Für 500 mm Schubladenbreite. Weiß-transluzent mit Aluprofil sowie graphit-transluzent mit edelstahlfarbigem Profil.  
Bestehend aus 1 x 200er Schale und 2 x 100er Schale inkl. Unterteilungen und Profil.

- B min./max. 395/420 mm
- T min./max. 463/480 mm

8034093	weiß-transluzent	85,71	101,99 €
8034218	graphit-transluzent	85,71	101,99 €



### Cuisio 60

Besteckeinsatz. Für 600 mm Schubladenbreite. Weiß-transluzent mit Aluprofil sowie graphit-transluzent mit edelstahlfarbigem Profil.  
Bestehend aus 1 x 600er Einsatz, unterteilt in 1 x 200er Schale und 2 x 150er Schale inkl. Unterteilungen und Profil.

- B min./max. 495/520 mm
- T min./max. 463/480 mm

8034094	weiß-transluzent	93,61	111,40 €
8034219	graphit-transluzent	93,61	111,40 €



### Cuisio 80

Besteckeinsatz. Für 800 mm Schubladenbreite. Weiß-transluzent mit Aluprofil sowie graphit-transluzent mit edelstahlfarbigem Profil.  
Bestehend aus 1 x 600er Einsatz und 2 x 100er Einsatz, unterteilt in 1 x 200er Schale, 2 x 150er Schale und 2 x 100er Schale inkl. Unterteilungen und Profil.

- B min./max. 695/720 mm
- T min./max. 463/480 mm

8034095	weiß-transluzent	139,50	166,01 €
8034220	graphit-transluzent	139,50	166,01 €



### Cuisio 90

Besteckeinsatz. Für 900 mm Schubladenbreite. Weiß-transluzent mit Aluprofil sowie graphit-transluzent mit edelstahlfarbigem Profil.  
Bestehend aus 1 x 600er Einsatz und 2 x 150er Einsatz, unterteilt in 1 x 200er Schale und 4 x 150er Schale inkl. Unterteilungen und Profil.

- B min./max. 795/820 mm
- T min./max. 463/480 mm

8034096	weiß-transluzent	144,03	171,40 €
8034221	graphit-transluzent	144,03	171,40 €



### Cuisio 100

Besteckeinsatz. Für 1000 mm Schubladenbreite. Weiß-transluzent mit Aluprofil sowie graphit-transluzent mit edelstahlfarbigem Profil.  
Bestehend aus 1 x 600er Einsatz, 2 x 150er Einsatz und 1 x 100er Einsatz, unterteilt in 1 x 200er Schale, 4 x 150er und 1 x 100er Schale inkl. Unterteilungen und Profil.

- B min./max. 895/920 mm
- T min./max. 463/480 mm

8034097	weiß-transluzent	176,47	210,00 €
8034222	graphit-transluzent	176,47	210,00 €

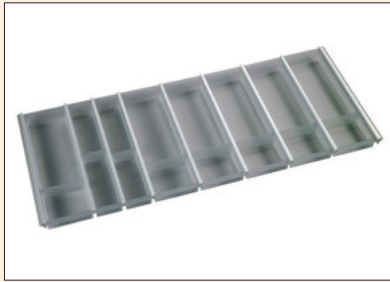

### Cuisio 120

Besteckeinsatz. Für 1200 mm Schubladenbreite. Weiß-transluzent mit Aluprofil sowie graphit-transluzent mit edelstahlfarbigem Profil.  
Bestehend aus 1 x 600er Einsatz und 4 x 150er Einsatz, unterteilt in 1 x 200er und 6 x 150er Schale inkl. Unterteilungen und Profil.

- B min./max. 1095/1120 mm
- T min./max. 463/480 mm

8034098	weiß-transluzent	179,16	<b>213,20 €</b>
8034223	graphit-transluzent	179,16	<b>213,20 €</b>

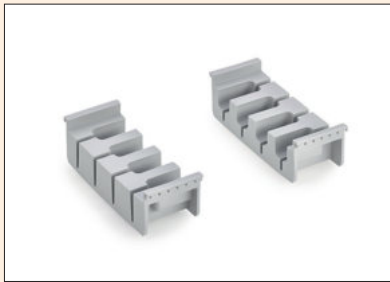

### Cuisio Messereinsatz

Grau, bestehend aus zwei Blöcken.

8034059	für 100er Schale	14,03	<b>16,70 €</b>
8034060	für 150er Schale	15,71	<b>18,69 €</b>

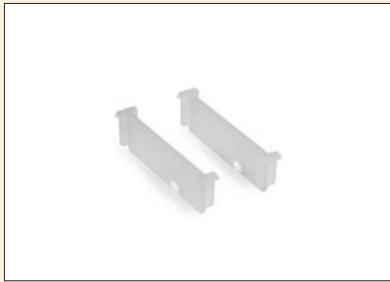

### Cuisio Trennstege/Seitenabschluss 2

Weiß-transluzent.

8034114	Trennstege, für 100er Schale	2,27	<b>2,70 €</b>
8034115	Trennstege, für 150er Schale	2,77	<b>3,30 €</b>
8034116	Trennstege, für 200er Schale	2,18	<b>2,59 €</b>
8034117	Seitenabschluss	14,03	<b>16,70 €</b>

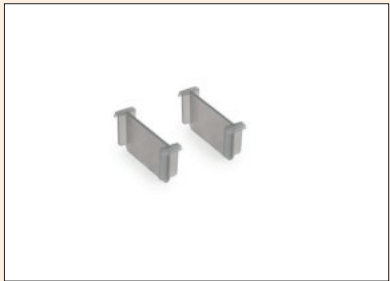

### Cuisio Trennstege/Seitenabschluss 3

Graphit-transluzent.

8034227	Trennstege, für 100er Schale	2,27	<b>2,70 €</b>
8034228	Trennstege, für 150er Schale	2,77	<b>3,30 €</b>
8034229	Trennstege, für 200er Schale	2,18	<b>2,59 €</b>
8034230	Seitenabschluss	14,03	<b>16,70 €</b>



### Cuisio 60 G

Besteckeinsatz mit Gewürzeinsatz. Für 600 mm Schubladenbreite. Weiß-transluzent mit Aluprofil sowie graphit-transluzent mit edelstahlfarbigem Profil.  
Bestehend aus 1 x 200er Schale und 1 x 300er Gewürzdoseneinsatz.

- B min./max. 495/520 mm
- T min./max. 463/480 mm

8034101	weiß-transluzent	96,64	<b>115,00 €</b>
8034106	graphit-transluzent	96,64	<b>115,00 €</b>



### Cuisio 80 G

Besteckeinsatz mit Gewürzeinsatz. Für 800 mm Schubladenbreite. Weiß-transluzent mit Aluprofil sowie graphit-transluzent mit edelstahlfarbigem Profil.  
Bestehend aus 1 x 200er Schale, 2 x 100er Schale und 1 x 300er Gewürzdoseneinsatz.

- B min./max. 695/720 mm
- T min./max. 463/480 mm

8034102	weiß-transluzent	142,27	<b>169,30 €</b>
8034107	graphit-transluzent	142,27	<b>169,30 €</b>

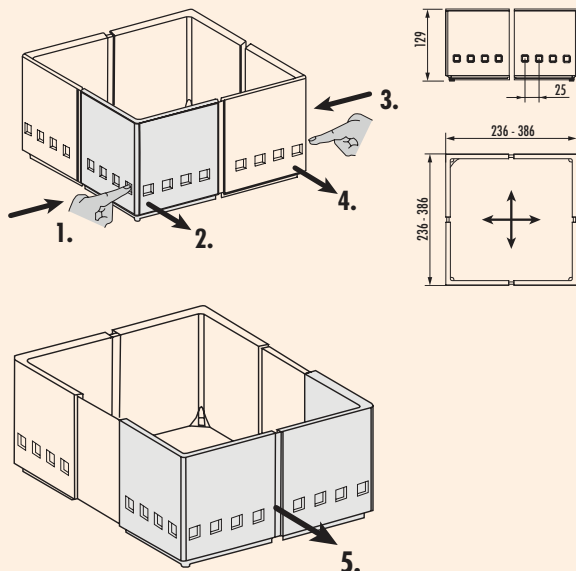

### Schubladeneinsatz Cuisio Flex

Trennwand.

- stufenweise verstellbar in 2 Richtungen
- flexible Platzierung im Auszug bei gleichzeitiger Schaffung weiterer Stauräume
- Antirutschstopfen garantieren sicheren Stand auf der Fläche.
- lediglich ein Artikel zur Bestückung aller Auszugsbreiten notwendig, da breitenunabhängig
- Ecken gedecktfarbig weiß und schwarz, Mittelteil weiß- und graphit-transluzent
- **lieferbar in 3 Set-Varianten**

<b>8034064</b>	2er Set weiß-transluzent, Ecken weiß	114,37	<b>136,10 €</b>
<b>8034065</b>	3er Set weiß-transluzent, Ecken weiß	161,09	<b>191,70 €</b>
<b>8034066</b>	4er Set weiß-transluzent, Ecken weiß	205,21	<b>244,20 €</b>
<b>8034224</b>	2er Set graphit-transluzent, Ecken schwarz	114,37	<b>136,10 €</b>
<b>8034225</b>	3er Set graphit-transluzent, Ecken schwarz	161,09	<b>191,70 €</b>
<b>8034226</b>	4er Set graphit-transluzent, Ecken schwarz	205,21	<b>244,20 €</b>



### Ordine

Besteckeinsatz mit Quereinteilung. Durch den flexiblen Einsatz der Kunststofftrenner sind verschiedene Facheinteilungen möglich. Einfach in die seitliche Führungsnut einklicken und an die gewünschte Stelle schieben – fertig!

Durch die Quereinteilungen können Gegenstände, wie z. B. Messer, nicht mehr bei jedem Öffnen gegen das Material stoßen.

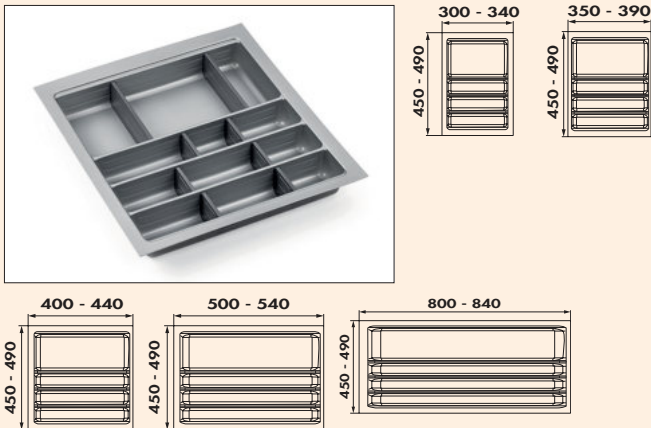

### Ordine

Besteckeinsatz.

- edelstahlfarbig
- Rand schneidbar
- H 60 mm
- min./max. Breiten und Tiefen siehe Maßzeichnungen
- Trenntege-Sets anthrazit sind im Lieferumfang enthalten

8034210 für 400er Schrank, 1 Trenntege-Set	32,69	<b>38,90 €</b>
8034211 für 450er Schrank, 1 Trenntege-Set	35,04	<b>41,70 €</b>
8034212 für 500er Schrank, 2 Trenntege-Sets	43,95	<b>52,30 €</b>
8034213 für 600er Schrank, 2 Trenntege-Sets	51,85	<b>61,70 €</b>
8034214 für 900er Schrank, 3 Trenntege-Sets	92,44	<b>110,00 €</b>



### Ordine Trenntege

Trenntege-Set für Ordine Besteckeinsatz.

Bestehend aus:

- 3 Trenner klein
- 1 Trenner groß

Für weitere Einteilungen kann dieser Trenntege-Set nachgeordert werden.

8034175 anthrazit	8,49	<b>10,10 €</b>
-------------------	------	----------------



### Ordine Gewürzdoseneinsatz

Aus Kunststoff mit Edelstahlfolie kaschiert.

- Löcher-Ø 58 mm
- 179 x 484 mm (B x T)

8031178 ab 600er Schrank, edelstahlfarbig	18,74	<b>22,30 €</b>
---	-------	----------------





### Besteckeneinsatz Adesso

Das Design dieses geradlinigen Organisationstalts ist ausgerichtet auf die heutigen modernen Küchen. Die Facheinteilungen mit ihrer durchgehenden Linienführung passen sich harmonisch dem Design der Führungssysteme an.

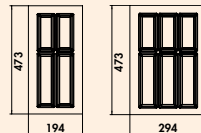

### Adesso 1

Besteckeneinsatz. Passend für Hettich ArciTech Zarge (Nobilia, Pronorm, Brigitte Küchen, express Küchen).

- Farbe grau
- Breiten und Tiefen siehe Maßzeichnungen
- H 50,5 mm

8034264	für 300er Schrank	14,71	17,50 €
8034265	für 400er Schrank	15,38	18,30 €
8034266	für 450er Schrank	16,89	20,10 €
8034267	für 500er Schrank	19,16	22,80 €
8034268	für 600er Schrank	24,03	28,60 €
8034269	für 800er Schrank	29,24	34,80 €
8034270	für 900er Schrank	41,68	49,60 €
8034271	für 1000er Schrank	48,49	57,70 €
8034272	für 1200er Schrank	52,94	63,00 €



### Adesso 2

Besteckeneinsatz.

- Farbe schwarz matt
- Rand schneidbar
- min./max. Breiten und Tiefen siehe Maßzeichnungen
- H 50,5 mm

8034274	für 400er Schrank	16,47	19,60 €
8034275	für 450er Schrank	17,23	20,50 €
8034276	für 500er Schrank	18,49	22,00 €
8034277	für 600er Schrank	21,93	26,10 €
8034278	für 800er Schrank	41,01	48,80 €
8034279	für 900er Schrank	47,39	56,39 €
8034280	für 1000er Schrank	55,71	66,29 €
8034281	für 1200er Schrank	70,00	83,30 €

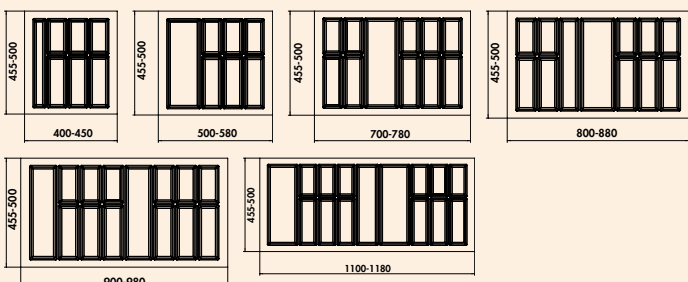

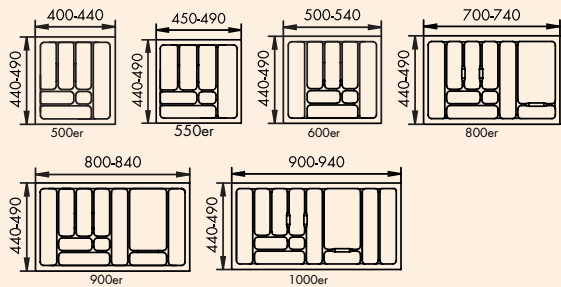
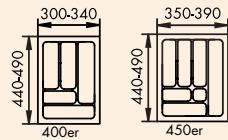

### Besteckeneinsatz 1

- Farbe grau
- Rand schneidbar
- min./max. Breiten und Tiefen siehe Maßzeichnungen
- H 50 mm

<b>8034125</b> für 400er Schrank	15,13	<b>18,00 €</b>
<b>8034126</b> für 450er Schrank	16,05	<b>19,10 €</b>
<b>8034127</b> für 500er Schrank	17,39	<b>20,69 €</b>
<b>8034128</b> für 550er Schrank	19,75	<b>23,50 €</b>
<b>8034129</b> für 600er Schrank	20,92	<b>24,89 €</b>
<b>8034130</b> für 800er Schrank	36,22	<b>43,10 €</b>
<b>8034131</b> für 900er Schrank	42,18	<b>50,19 €</b>
<b>8034132</b> für 1000er Schrank	50,25	<b>59,80 €</b>

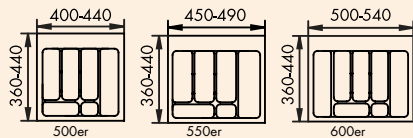
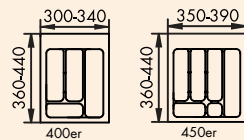

### Besteckeneinsatz 2

- Farbe grau
- Rand schneidbar
- min./max. Breiten und Tiefen siehe Maßzeichnungen
- H 50 mm

<b>8034120</b> für 400er Schrank	29,75	<b>35,40 €</b>
<b>8034121</b> für 450er Schrank	30,00	<b>35,70 €</b>
<b>8034122</b> für 500er Schrank	31,85	<b>37,90 €</b>
<b>8034123</b> für 550er Schrank	35,13	<b>41,80 €</b>
<b>8034124</b> für 600er Schrank	36,39	<b>43,30 €</b>

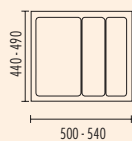
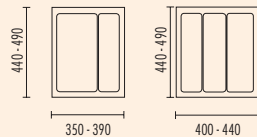

### Mehrzweck-Einsatz

Besteckeneinsatz. Für die Unterbringung größerer Küchengerätschaften.

- Farbe grau
- Rand schneidbar
- min./max. Breiten und Tiefen siehe Maßzeichnungen
- H 50 mm

<b>8034134</b> für 450er Schrank	19,92	<b>23,70 €</b>
<b>8034135</b> für 500er Schrank	20,67	<b>24,60 €</b>
<b>8034136</b> für 600er Schrank	22,44	<b>26,70 €</b>

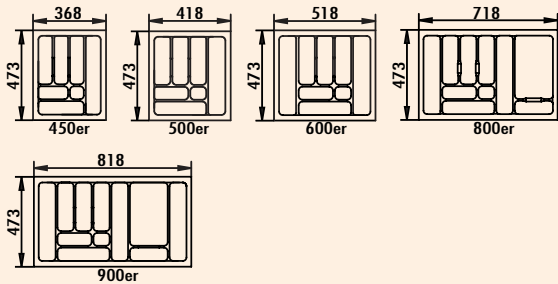
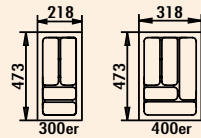

### Besteckeinsetz 4

Passend für Blum Tandembox (Alno, Pino, Impuls, Beckermann Küchen, bauformat, Störmer Küchen, Schröder Küchen, ewe Küchen, rwk Einbauküchen, burger Küchen).

- Farbe silbergrau
- H 50 mm

8030008	für 300er Schrank, B 218, T 473 mm	14,29	17,01 €
8030009	für 400er Schrank, B 318, T 473 mm	14,29	17,01 €
8030010	für 450er Schrank, B 368, T 473 mm	15,55	18,50 €
8030011	für 500er Schrank, B 418, T 473 mm	18,07	21,50 €
8030012	für 600er Schrank, B 518, T 473 mm	21,76	25,89 €
8030002	für 800er Schrank, B 718, T 473 mm	37,65	44,80 €
8030007	für 900er Schrank, B 818, T 473 mm	45,46	54,10 €

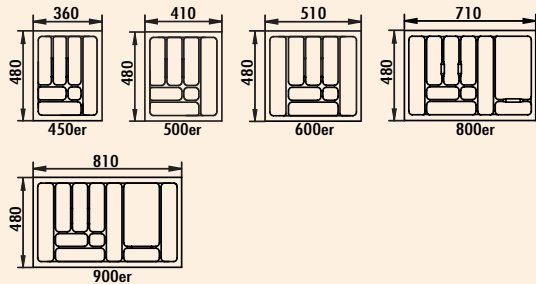
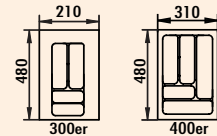

### Besteckeinsetz 5

Passend für Grass Nova pro (Leicht, Häcker, Zeyko, rotpunkt, Ballerina Küchen, Sachsen Küchen).

- Farbe silbergrau
- H 50 mm

8034255	für 300er Schrank, B 210, T 480 mm	14,29	17,01 €
8034256	für 400er Schrank, B 310, T 480 mm	14,29	17,01 €
8034257	für 450er Schrank, B 360, T 480 mm	15,55	18,50 €
8034258	für 500er Schrank, B 410, T 480 mm	18,07	21,50 €
8034259	für 600er Schrank, B 510, T 480 mm	21,76	25,89 €
8034260	für 800er Schrank, B 710, T 480 mm	37,65	44,80 €
8034261	für 900er Schrank, B 810, T 480 mm	45,46	54,10 €

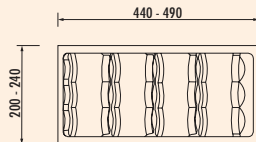

### Gewürzdoseneinsatz

Für 300er Schubladen. Für Gewürzdosensätze im 12er Set, wobei kleine oder große Dosen verwendet werden können. Dosen werden schräg einsortiert.

- Farbe silbergrau
- Rand einkürzbar
- H 50 mm

8034069	B 240, T 490 mm	27,31	32,50 €
---------	-----------------	-------	---------



### Wasserschutzmatte Protect

- Höchste Sicherheit: Protect ist ein in sich geschlossenes System, welches bei Undichtigkeiten des Syphon oder bei auslaufenden Behältnissen höchste Sicherheit bietet und somit den Spülenkorpus vor größeren Schäden (Aufquellen) schützt.
- Bestes Reinigungsverhalten: Der Aufbau von Protect ist so konzipiert, dass das System jederzeit aus dem Spülenkorpus entnommen werden kann, sei es zum Austauschen.
- Beste Lösung für die Umwelt: Protect wird aus recyclebarem Polystyrol gefertigt.

<b>8034232</b> für 500er Schrank, B 462, T 580 mm	21,68	<b>25,80 €</b>
<b>8034233</b> für 600er Schrank, B 562, T 580 mm	23,28	<b>27,70 €</b>

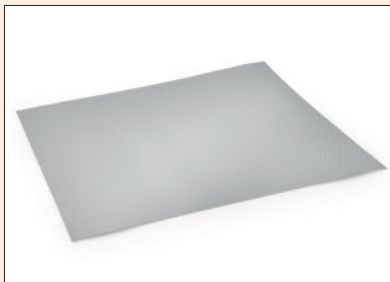

### Antirutschmatte 1

Für Auszüge und Karussellböden, Farbe: grau. Durch hohe Standfestigkeit kein Rutschen von Geschirr und Töpfen. Aus hochwertigem Synthese-Kautschuk mit Oberfläche Rautenstruktur, zum Reinigen einfach herausnehmbar.

<b>8034014</b> für 500er Schrank, B 450, T 500 mm	9,83	<b>11,70 €</b>
<b>8034015</b> für 600er Schrank, B 550, T 500 mm	11,18	<b>13,30 €</b>
<b>8034016</b> für 800er Schrank, B 750, T 500 mm	17,65	<b>21,00 €</b>
<b>8034017</b> für 900er Schrank, B 850, T 500 mm	20,25	<b>24,10 €</b>
<b>8034019</b> Rollenware, grau, B 500 mm, 5 lfm.	106,39	<b>126,60 €</b>



### Antirutschmatte 2

Für Auszüge.

- zuschneidbar
- zum Reinigen einfach herausnehmbar

<b>8012352</b> bis 600er Schrank, B 500, T 480 mm, hellgrau	11,93	<b>14,20 €</b>
<b>8012353</b> bis 1200er Schrank, B 1100, T 480 mm, hellgrau	23,70	<b>28,20 €</b>
<b>8013352</b> bis 600er Schrank, B 500, T 480 mm, schwarz	11,93	<b>14,20 €</b>
<b>8013353</b> bis 1200er Schrank, B 1100, T 480 mm, schwarz	23,70	<b>28,20 €</b>



### Passo Siphonschutz

Der Siphonschutz bietet, bei frei planbaren Waschtischunterschrank, die Möglichkeit, den Platz unterhalb des Waschtisches optimal als Stauraum zu nutzen. Dabei deckt der Siphonschutz den notwendigen Ausschnitt optimal ab und bietet optional Stauraum für Accessoires.

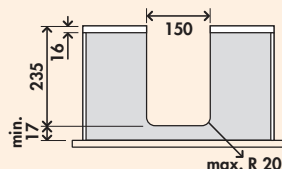
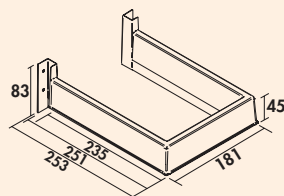

### Passo Siphonschutz 1

Deckt den Siphonausschnitt ab, Kunststoff.  
— 45 x 181 x 253 mm (H x B x T)

8032201 oriongrau	8,32	9,90 €
-------------------	------	--------

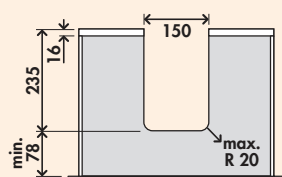
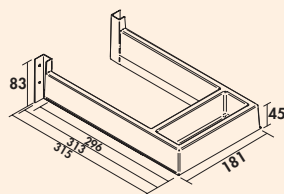

### Passo Siphonschutz 2

Deckt den Siphonausschnitt ab, inkl. Ablageschale, Kunststoff.  
— 45 x 181 x 315 mm (H x B x T)

8032203 oriongrau	10,34	12,30 €
-------------------	-------	---------

Schrank-  
ausstattung

# STOREX®

## Unterschrank- auszüge

Optimal genutzt



■ Cornerstone Swing	Seite 506–507
■ Cornerstone Maxx	Seite 508–509
■ VS COR Fold	Seite 510–511
■ VS COR Wheel Pro	Seite 512
■ VS SUB Slim	Seite 513–514
■ VS SUB Side	Seite 515
■ Innenauszüge	Seite 516
■ SpaceFlexx Set	Seite 516
■ Schwenkmechanik	Seite 517
■ TopFlex Ausziehtisch	Seite 518
■ Wäscheauszüge	Seite 519–521



### Cornerstone Swing

Der Cornerstone Swing bringt den Inhalt vor den Schrank und eröffnet somit neue Perspektiven. Die Ablare stehen weit vor dem Schrank und bieten eine optimale Erreichbarkeit. Die Ablare sind in der Höhe individuell montierbar und der untere Boden fährt beim Öffnen der Tür automatisch heraus.

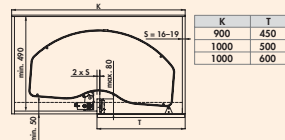

### Cornerstone Swing Set

Eckschrank-Schwenkbeschlag zur Aufnahme von Ablaren.

- für 900 mm Schrankbreite und 450 mm Türbreite
- für 1000 mm Schrankbreite und 500 oder 600 mm Türbreite
- Einbautiefe mind. 490 mm
- teleskopierbar bis 40 mm
- rechts oder links ausschwenkend
- geradeausfahrende Schwenktechnik, kein Versperren des Nachbarkorpus

#### Set bestehend aus:

- Standrohr
- 2 x Schwenkarm
- Rohraufnahme oben
- 2 x Bodenaufnahme

#### Bitte beachten Sie:

**Tablare müssen separat bestellt werden!**

8037171	Einbauhöhe 610–650 mm, silber	277,31	<b>330,00 €</b>
8037172	Einbauhöhe 651–690 mm, silber	279,83	<b>333,00 €</b>
8037173	Einbauhöhe 691–730 mm, silber	281,51	<b>335,00 €</b>
8037174	Einbauhöhe 731–770 mm, silber	283,19	<b>337,00 €</b>

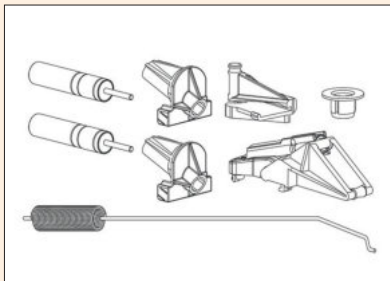

### Cornerstone Swing Dämpfungsset

Der obere Boden schließt durch einen Selbststeinzug mit Dämpfung eigenständig und geräuschlos.

8037175	grau	35,29	<b>42,00 €</b>
---------	------	-------	----------------



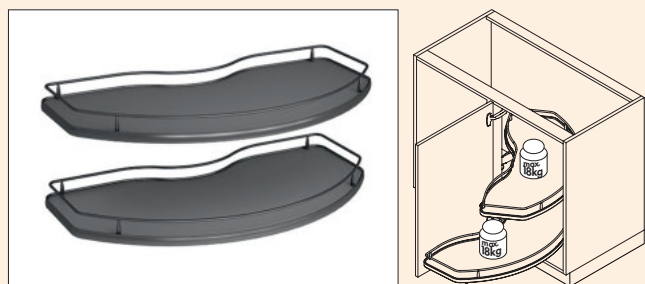

### Cornerstone Swing Tablar

Ablageelemente für Eckschrank-Schwenkbeschlag Cornerstone Swing.

- Boden symmetrisch für rechte und linke Montage
- für 900 mm Schrankbreite und 450 mm Türbreite
- für 1000 mm Schrankbreite und 500 oder 600 mm Türbreite
- Einbautiefe mind. 490 mm
- Türöffnungswinkel 90° um Tablare vollständig auszufahren
- Tablarvariante 2/4
- Traglast max. 18 kg je Tablar
- einfache Höhenverstellung der Tablare
- geradeausfahrende Tablare: kein Versperren des Nachbarkorpus
- Tablare lassen sich unabhängig voneinander ein- und ausschwenken
- Reling silber, Boden grau, Stärke 16 mm
- Reling anthrazit, Boden anthrazit, Stärke 16 mm

**Set bestehend aus:**

- 2 x 2/4 Tablar

**Bitte beachten Sie:**

**Cornerstone Swing Eckschrank-Schwenkbeschlag muss separat bestellt werden!**

<b>8037176</b>	900 mm Schrank, 450 mm Tür, silber	172,27	<b>205,00 €</b>
<b>8037177</b>	900 mm Schrank, 450 mm Tür, anthrazit	172,27	<b>205,00 €</b>
<b>8037178</b>	1000 mm Schrank, 500 mm Tür, silber	180,67	<b>215,00 €</b>
<b>8037179</b>	1000 mm Schrank, 500 mm Tür, anthrazit	180,67	<b>215,00 €</b>
<b>8037180</b>	1000 mm Schrank, 600 mm Tür, silber	193,28	<b>230,00 €</b>
<b>8037181</b>	1000 mm Schrank, 600 mm Tür, anthrazit	193,28	<b>230,00 €</b>



### Cornerstone Maxx

Der Cornerstone Maxx überzeugt durch geradeausfahrende Tablare und schwebendes Design mit stabilen Tablarflächen. Er ermöglicht den direkten Zugriff auf den kompletten Tablarinhalt – ohne den Zugang zum anschließenden Schrank zu versperren.

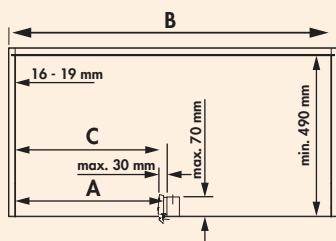
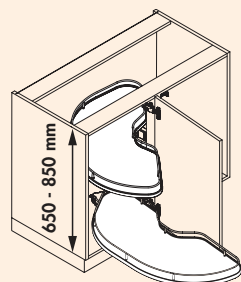
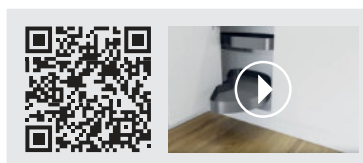

A	B (min.)	C
450	900	min. 411
500	1000	min. 461
600	1000	min. 561

### Cornerstone Maxx Beschlag Set

Eckschrank-Schwenkbeschlag zur Aufnahme von Tablaren.

- für 900 mm Schrankbreite und 450 mm Türbreite
- für 1000 mm Schrankbreite und 500 oder 600 mm Türbreite
- Einbauhöhe 650–850 mm
- Einbautiefe mind. 490 mm
- teleskopierbar
- rechts oder links ausschwenkend
- geradeausfahrende Schwenktechnik, kein Versperren des Nachbarkorpus

#### Set bestehend aus:

- Standrohr
- 2 x Schwenkarm
- Rohraufnahme oben

#### Bitte beachten Sie:

**Tablare müssen separat bestellt werden!**

8037098	silber	436,55	519,49 €
8037130	anthrazit	436,55	519,49 €

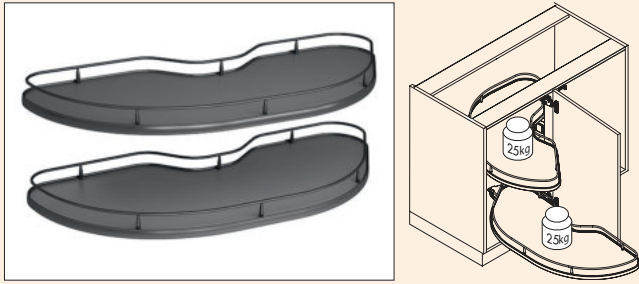

### Cornerstone Maxx Tablar

Ablageelemente für Eckschrank-Schwenbeschlag Cornerstone Maxx.

- rechte und linke Variante
- für 900 mm Schrankbreite und 450 mm Türbreite
- für 1000 mm Schrankbreite und 500 oder 600 mm Türbreite
- Einbautiefe mind. 490 mm
- Türöffnungswinkel 85° um Tablare vollständig auszufahren
- Tablarvariante 2/4
- Traglast max. 25 kg je Tablar
- einfache Höhenverstellung der Tablare
- geradeausfahrende Tablare: kein Versperren des Nachbarkorpus
- Tablare lassen sich unabhängig voneinander ein- und ausschwenken
- Reling silber, Boden grau, Stärke 16 mm
- Reling anthrazit, Boden anthrazit, Stärke 16 mm
- **Tür rechts angeschlagen = linker Boden**
- **Tür links angeschlagen = rechter Boden**

Set bestehend aus:

- 2 x 2/4 Tablar

Bitte beachten Sie:

**Cornerstone Maxx Eckschrank-Schwenbeschlag muss separat bestellt werden!**

8037101	900 mm Schrank, 450 mm Tür, rechts, silber	206,64	<b>245,90 €</b>
8037131	900 mm Schrank, 450 mm Tür, rechts, anthrazit	206,64	<b>245,90 €</b>
8037100	900 mm Schrank, 450 mm Tür, links, silber	206,64	<b>245,90 €</b>
8037132	900 mm Schrank, 450 mm Tür, links, anthrazit	206,64	<b>245,90 €</b>
8037103	1000 mm Schrank, 500 mm Tür, rechts, silber	220,08	<b>261,90 €</b>
8037133	1000 mm Schrank, 500 mm Tür, rechts, anthrazit	220,08	<b>261,90 €</b>
8037102	1000 mm Schrank, 500 mm Tür, links, silber	220,08	<b>261,90 €</b>
8037134	1000 mm Schrank, 500 mm Tür, links, anthrazit	220,08	<b>261,90 €</b>
8037105	1000 mm Schrank, 600 mm Tür, rechts, silber	229,08	<b>272,61 €</b>
8037135	1000 mm Schrank, 600 mm Tür, rechts, anthrazit	229,08	<b>272,61 €</b>
8037104	1000 mm Schrank, 600 mm Tür, links, silber	229,08	<b>272,61 €</b>
8037170	1000 mm Schrank, 600 mm Tür, links, anthrazit	229,08	<b>272,61 €</b>

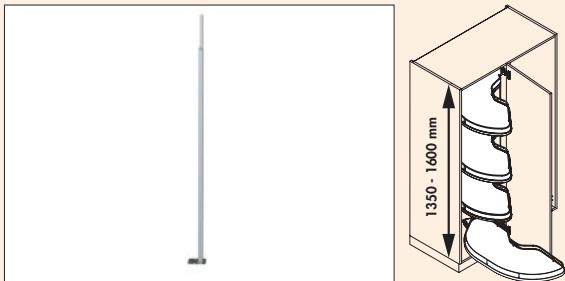

### Cornerstone Maxx Standrohr

Systembauteil zur Höhererweiterung für Eckschrank-Schwenbeschlag Cornerstone Maxx.

- zur Befestigung von bis zu vier Schwenkarmen
- für 900 mm Schrankbreite und 450 mm Türbreite
- für 1000 mm Schrankbreite und 500 oder 600 mm Türbreite
- Einbauhöhe 1350–1600 mm, Einbautiefe min. 490 mm

Bitte beachten Sie:

**Eckschrank-Schwenbeschläge und Tablare müssen separat bestellt werden!**

8037099	Zink	56,39	<b>67,10 €</b>
---------	------	-------	----------------

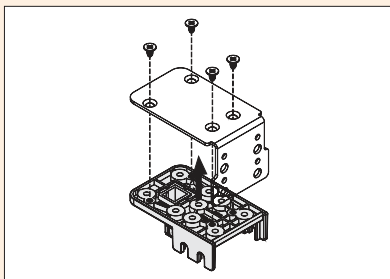

### Cornerstone Maxx Blindbefestigung

Systembauteil zur Befestigung des Eckschrank-Schwenbeschlags bei der Verwendung einer Blindfront anstatt eines Mittelpfosten.

8037128	silber	22,10	<b>26,30 €</b>
---------	--------	-------	----------------



### VS COR Fold

Der VS COR Fold nutzt den Stauraum im Eckschrank optimal aus. Beim Öffnen schwenken die vorderen Körbe fließend aus und erleichtern den Zugriff auf die hinteren Körbe, die sich automatisch in den vorderen Schrankteil bewegen. Die integrierte Dämpfung mit Selbsteinzug sorgt für ein lautloses Schließen.

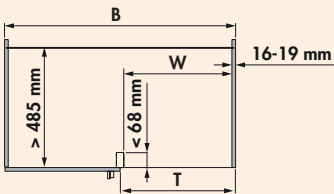
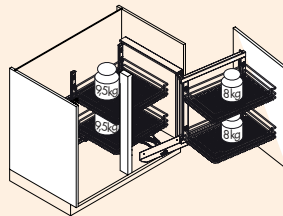

	K800	K900
B	min. 800	min. 900
T	min. 400	min. 450
W	≥361	≥411

### VS COR Fold Rahmen

Eckschrank-Schwenkbeschlag für 800 mm und 900 mm Schrankbreiten.

- für 800 mm Schrankbreite und 400 mm Türbreite
- für 900 mm Schrankbreite und 450 mm Türbreite
- Einbautiefe mind. 485 mm
- Einbauhöhe mind. 530 mm
- rechts oder links ausschwenkend
- Vollauszug mit Dämpfung
- werkzeuglose Montage der Front am Auszug
- 3D-Frontjustierung
- Traglast des Systems: max. 35 kg
- **Rahmen rechts = nach rechts ausschwenkend**
- **Rahmen links = nach links ausschwenkend**

**Bitte beachten Sie:**

**Körbe müssen separat bestellt werden!**

<b>8037073</b>	800 mm Schrank, 400 mm Tür, rechts, silber	406,97	<b>484,29 €</b>
<b>8037074</b>	800 mm Schrank, 400 mm Tür, links, silber	406,97	<b>484,29 €</b>
<b>8037136</b>	800 mm Schrank, 400 mm Tür, rechts, anthrazit	406,97	<b>484,29 €</b>
<b>8037137</b>	800 mm Schrank, 400 mm Tür, links, anthrazit	406,97	<b>484,29 €</b>
<b>8037075</b>	900 mm Schrank, 450 mm Tür, rechts, silber	415,04	<b>493,90 €</b>
<b>8037076</b>	900 mm Schrank, 450 mm Tür, links, silber	415,04	<b>493,90 €</b>
<b>8037138</b>	900 mm Schrank, 450 mm Tür, rechts, anthrazit	415,04	<b>493,90 €</b>
<b>8037139</b>	900 mm Schrank, 450 mm Tür, links, anthrazit	415,04	<b>493,90 €</b>

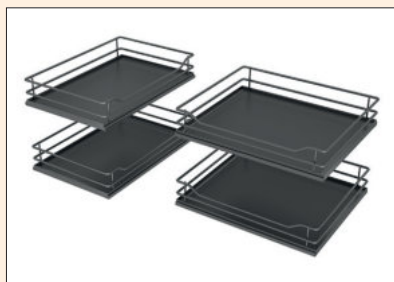

### VS COR Fold Premea Korb-Set

- Ablageelemente für VS COR Fold Rahmen.
- für 800 mm und 900 mm Schrankbreiten
  - Maße Frontkörbe 84 x 450 x 230/305 mm (H x B x T)
  - Maße hintere Körbe 84 x 330/430 x 370 mm (H x B x T)
  - Zuladung Frontkörbe max. 8 kg je Korb
  - Zuladung hintere Körbe max. 9,5 kg je Korb
  - Reling silber, Boden grau, Stärke 8 mm
  - Reling anthrazit, Boden anthrazit, Stärke 8 mm

**Set bestehend aus:**

- 2 Frontkörbe
- 2 hintere Körbe

<b>8037077</b>	800 mm Schrank, silber	323,36	<b>384,80 €</b>
<b>8037140</b>	800 mm Schrank, anthrazit	323,36	<b>384,80 €</b>
<b>8037078</b>	900 mm Schrank, silber	340,50	<b>405,20 €</b>
<b>8037141</b>	900 mm Schrank, anthrazit	340,50	<b>405,20 €</b>



### VS COR Wheel Pro

Die Eckschränklösung VS COR Wheel Pro zeichnet sich durch ihre einzigartige Konstruktion aus. Ein sonst übliches mittiges, platzraubendes Standrohr ist überflüssig geworden. Hierdurch entsteht bis zu 20 Prozent mehr Stauraum in der Tablarmitte.

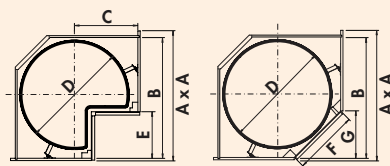
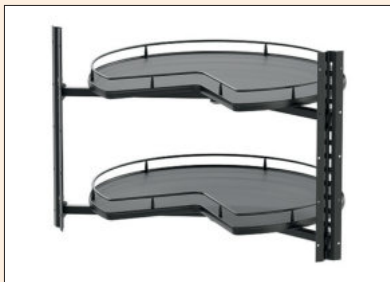

A x A mm	B mm	C mm	D mm	E mm	F mm	G mm
900 x 900	> 835	440	760	< 335	< 455	< 321

### VS COR Wheel Pro

Eckschränk-Drehbeschlag für die optimale Raumausnutzung.

- für 900 x 900 mm Schrankbreiten
- Einbauhöhe 620 mm
- Korpus-Seitentiefe mind. 490 mm
- Tablarvarianten 3/4 oder 4/4
- Traglast max. 27,5 kg je Tablar
- unsichtbare Mechanik
- individuelle Höhenverstellung der Tablare
- werkzeuglose Montage der Böden auf den Tragarmen
- Reling silber, Boden grau, Stärke 16 mm
- Reling anthrazit, Boden anthrazit, Stärke 16 mm

**8037114** 900 x 900 mm Schrank, 3/4, 2 Stk., silber 494,03 **587,90 €**

**8037142** 900 x 900 mm Schrank, 3/4, 2 Stk., anthrazit 494,03 **587,90 €**

**8037122** 900 x 900 mm Schrank, 4/4, 2 Stk., silber 475,21 **565,50 €**

**8037143** 900 x 900 mm Schrank, 4/4, 2 Stk., anthrazit 475,21 **565,50 €**



### VS SUB Slim

Der VS SUB Slim Etagenauszug nutzt die Nischen in der Küche optimal aus. Als Ablage, Handtuchhalter oder Backblechhalter wird so auch die kleinste Lücke genutzt.

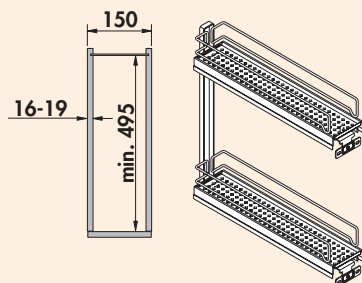

### VS SUB Slim Ablage

Etagenauszug inkl. zwei Ablageelemente und kompletter Auszugsführung.

- Schrankbreite 150 mm
- Einbautiefe mind. 495 mm
- Einbauhöhe mind. 530 mm
- Anschlag nur rechts
- 2 Ablageelemente
- Traglast max. 6 kg je Ablageelement
- integrierte Dämpfung und Selbsteinzug in beiden Führungen
- Reling silber oder anthrazit
- 3D-Frontjustierung

<b>8037001</b> silber	149,16	<b>177,50 €</b>
<b>8037144</b> anthrazit	149,16	<b>177,50 €</b>

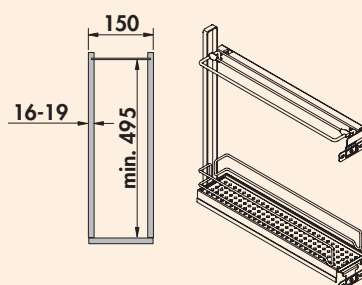

### VS SUB Slim Backblechhalter

Etagenauszug mit Backblechhalter und Ablageelement, inkl. kompletter Auszugsführung.

- Schrankbreite 150 mm
- Einbautiefe mind. 495 mm
- Einbauhöhe mind. 530 mm
- Anschlag nur rechts
- 1 Backblechhalter und 1 Ablageelement
- Traglast max. 6 kg je Ablageelement
- integrierte Dämpfung und Selbsteinzug in beiden Führungen
- Reling silber oder anthrazit
- 3D-Frontjustierung

<b>8037002</b> silber	165,29	<b>196,70 €</b>
<b>8037145</b> anthrazit	165,29	<b>196,70 €</b>

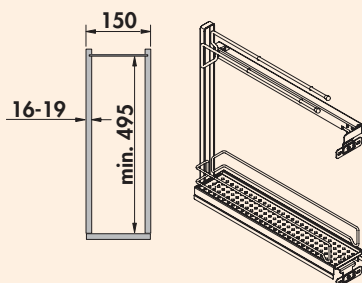

### VS SUB Slim Handtuchhalter

Etagenauszug mit Handtuchhalter und Ablageelement, inkl. kompletter Auszugsführung.

- Schrankbreite 150 mm
- Einbautiefe mind. 495 mm
- Einbauhöhe mind. 530 mm
- Anschlag nur rechts
- 2-facher Handtuchhalter und 1 Ablageelement
- Traglast max. 6 kg je Ablageelement
- integrierte Dämpfung und Selbsteinzug in beiden Führungen
- Reling silber oder anthrazit
- 3D-Frontjustierung

<b>8037003</b> silber	158,99	<b>189,20 €</b>
<b>8037146</b> anthrazit	158,99	<b>189,20 €</b>





### VS SUB Side

Der VS SUB Side Seitenauszug ermöglicht es, den Stauraum in einem 300 mm breiten Schrank maximal auszunutzen.

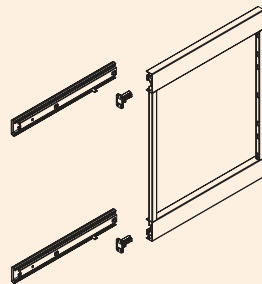
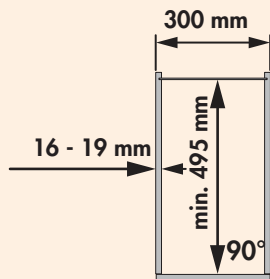
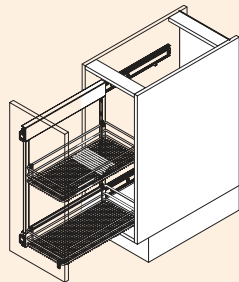

### VS SUB Side Rahmen

Seitenauszug inkl. Führung.

- Schrankbreite 300 mm
- Einbautiefe mind. 495 mm
- Einbauhöhe mind. 619 mm
- Anschlag links oder rechts
- 2 Führungen
- integrierte Dämpfung und Selbsteinzug in beiden Führungen
- Traglast des Systems max. 20 kg
- individuelle Höhenverstellung der Körbe
- 3D-Frontjustierung
- werkzeuglose Montage der Front am Auszug

**Bitte beachten Sie:**

**Körbe müssen separat bestellt werden!**

8037007	H 619 mm, für 2 Körbe, silber	149,16	177,50 €
8037147	H 619 mm, für 2 Körbe, anthrazit	149,16	177,50 €



### VS SUB/TAL Side Premea Korb-Set

Ablageelemente für VS SUB/TAL Side Rahmen.

- Korbmaße 84 x 220 x 470 mm (H x B x T)
- passend für Schrankbreite 300 mm
- Set bestehend aus zwei Körben
- Reling silber, Boden grau, Stärke 8 mm
- Reling anthrazit, Boden anthrazit, Stärke 8 mm

8037010	silber	118,57	141,10 €
8037148	anthrazit	118,57	141,10 €



### Innenauszug Classic

Auszugskorb. Mit integrierter Dämpfung und Selbsteinzug (Grass Nova pro Führung).

Passend für Wandstärke 16/18/19 mm.

- Einbautiefe min. 500 mm
- Einbauhöhe 120 mm inkl. Führung
- Distanzleiste zur Montage hinter der Tür
- Tragkraft max. 20 kg

8031180	450 mm Schrank, verchromt	136,55	<b>162,49 €</b>
8031181	500 mm Schrank, verchromt	141,01	<b>167,80 €</b>
8031182	600 mm Schrank, verchromt	146,39	<b>174,20 €</b>

8031183	450 mm Schrank, anthrazit	131,18	<b>156,10 €</b>
8031184	500 mm Schrank, anthrazit	136,55	<b>162,49 €</b>
8031185	600 mm Schrank, anthrazit	141,01	<b>167,80 €</b>



### SpaceFlexx Set

Das flexible Ordnungssystem SpaceFlexx behebt das Chaos ungeordneter Vorratsdosen in Schublade. Es besticht durch optimale Stauraumnutzung und perfekte Anpassung an Staugut und Schublade.

Die flexible Einteilung nesttex®, Gurtbänder aus einem speziellen Hightech-Textil, passt sich ideal der Geometrie der Dosen an. Die Gurtbänder sind waschmaschinengeeignet, german engineering und made in Germany.



### SpaceFlexx Set

Ordnungssystem. Für jede Schublade ab 600 mm Breite geeignet.

**Set bestehend aus:**

- 1 Rahmen
- 5 flexible Einteilungen nesttex®
- Maße 130 x 472/520 x 472 mm (H x B x T)
- **Breitenverstellung mit 472 oder 520 mm, für eine optimale Anpassung an die Schublade**

8031078	anthrazit	136,81	<b>162,80 €</b>
---------	-----------	--------	-----------------



### Schwenkmechanik 1

Passend für jede Schrankbreite, für Allesschneider ab 450er Schrankbreite. Schwenkt im Unterschrank verstaute größere Geräte, wie z. B. Allesschneider, parallel-horizontal mit zwei Federn auf die Höhe der Arbeitsplatte.

- Tragkraft 8 kg
- Nutzhöhe 310 mm
- Schwenktiefe 505 mm

1111036 weiß	152,94	182,00 €
--------------	--------	----------

#### Ersatzteile

1110003 Feder für Schwenkmechanik, L ca. 165 mm	9,33	11,10 €
---	------	---------



### Schwenkmechanik 2

Stufenlos einstellbar von 410–570er Schrankbreite. Schwenkt im Unterschrank verstaute größere Geräte, wie z. B. Allesschneider, parallel-horizontal mit vier Federn auf die Höhe der Arbeitsplatte.

- Tragkraft 10 kg
- Nutzhöhe 240 mm
- Schwenktiefe 505 mm

1111037 weiß	185,46	220,70 €
--------------	--------	----------

#### Ersatzteile

1110003 Feder für Schwenkmechanik, L ca. 165 mm	9,33	11,10 €
---	------	---------



### TopFlex Ausziehtisch

Unsichtbar und raumsparend hinter einer Schubkasten-Frontblende versteckt, tritt der Ausziehtisch nur bei Bedarf in Aktion.

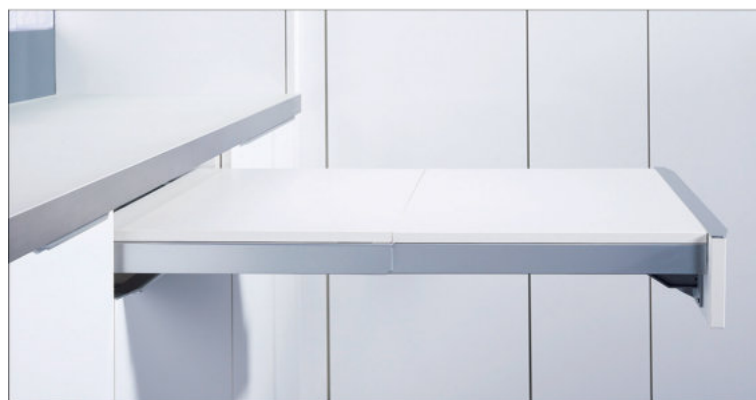

### TopFlex Ausziehtisch Beschlag

Freitragend und ohne Tischplatte.

- mit absenkbarer Front
- ausziehbar bis 810 mm
- breitenunabhängig von 450–900 mm
- Korputiefe mind. 500 mm
- Tragkraft max. 30 kg

1111033 silber

266,39 317,00 €



### TopFlex Ausziehtisch

Vormontiert mit weißer, Melaminharz beschichteter Tischplatte.

- mit absenkbarer Front
- 16 x 546 x 422 mm (H x B x T)
- Tragkraft max. 30 kg

Nicht einsetzbar in grifflosen Küchen.

1111034 für 600er Schrank, weiß

351,01 417,70 €



### Cox® Wash Wäschebehälterauszüge

Der Cox® Wash ist die saubere Lösung für schmutzige Wäsche. Denn mit unserem Wäschesystem lässt sich schmutzige Wäsche ordentlich sortieren, verstauen und transportieren. Und das komplett unsichtbar. Der versteckte Abwurf integriert sich perfekt in jeden Hauswirtschaftsbereich. Technisch und optisch basiert der Cox® Wash auf unsere bewährten Abfalltrennsysteme der Cox-Clan®-Reihe. Das verschafft Recycling und Laundry einen einheitlichen Look. Die neuen Wäschebehälter in einzigartiger Typenvielfalt sind mit abgerundeten Durchbrüchen versehen und sorgen so für optimale Luftzirkulation und tragen so zur Schonung der Wäsche bei.

- Softeinzug und Anschlagdämpfung
- "quick & easy"-Montagerahmen für unterschiedliche Korpusstärken (16/19 mm)
- "nova Pro"-Führungsschiene 510 mm Tiefe
- für 45er, 50er und 60er Unterschranke erhältlich
- Griffe hellgrau
- Einbautiefe 516 mm
- Einbauhöhe 580 mm

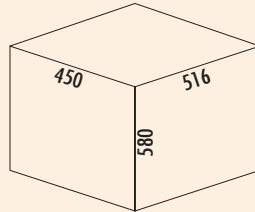

### Cox® Wash Wäschebehälterauszug 580/450-2

Wäscheauszug.

- Gestell weiß/Führung silber
- Technik Überauszug
- Montage Schrankwand und Frontblende
- Behältervolumen 70 (2 x 35) Liter
- **mit Softeinzug und Dämpfung**
- Einbautiefe 516 mm

8031194 weiß

414,29 493,01 €

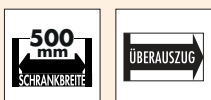
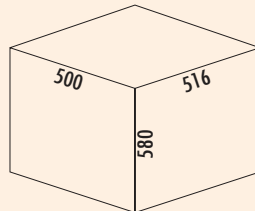

### Cox® Wash Wäschebehälterauszug 580/500-2

Wäscheauszug.

- Gestell weiß/Führung silber
- Technik Überauszug
- Montage Schrankwand und Frontblende
- Behältervolumen 70 (2 x 35) Liter
- **mit Softeinzug und Dämpfung**
- Einbautiefe 516 mm

8031195 weiß

414,29 493,01 €

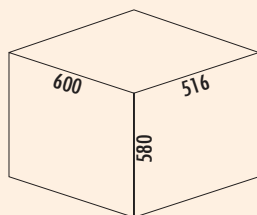

### Cox® Wash Wäschebehälterauszug 580/600-2

- Wäscheauszug.
- Gestell weiß/Führung silber
  - Technik Überauszug
  - Montage Schrankwand und Frontblende
  - Behältervolumen 88 (2 x 44) Liter
  - **mit Softeinzug und Dämpfung**
  - Einbautiefe 516 mm

8031196 weiß 466,39 555,00 €

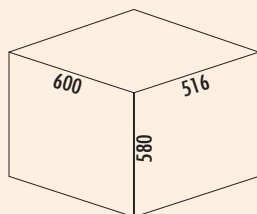

### Cox® Wash Wäschebehälterauszug 580/600-3

- Wäscheauszug.
- Gestell weiß/Führung silber
  - Technik Überauszug
  - Montage Schrankwand und Frontblende
  - Behältervolumen 91 (2 x 35/1 x 21) Liter
  - **mit Softeinzug und Dämpfung**
  - Einbautiefe 516 mm

8031197 weiß 466,39 555,00 €

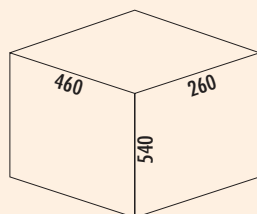

### Wäscheauszug 30

- Wäscheauszug.
- Führung silber
  - Technik Vollauszug
  - Montage Schrankboden
  - Behältervolumen 40 (1 x 40) Liter
  - Einbautiefe 460 mm

Bei Montage in 30er Schränken auf die Scharnierposition achten.

8031111 weiß 161,68 192,40 €



### Tidy Wäschebehälterauszug 500

- 2-fach.
- für 500 mm Schrankbreite
  - Behältervolumen 2 x 33 l
  - Metallteile Stahlblech weiß
  - Kunststoffteile weiß/hellblau
  - 545 x 462–468 x 528 mm (H x B x T)
  - Seitenwandmontage 16–19 mm
  - **mit abgedecktem, gedämpften Selbsteinzug inkl. synchronisiertem Überauszug**

8035211 weiß/hellblau

397,98 **473,60 €**



### Tidy Wäschebehälterauszug S 600

- 2-fach.
- für 600 mm Schrankbreite
  - Behältervolumen 2 x 33 l
  - Metallteile Stahlblech weiß
  - Kunststoffteile weiß/hellblau
  - 545 x 562–568 x 448 mm (H x B x T)
  - Seitenwandmontage 16–19 mm
  - Systemtiefe nur 448 mm
  - **mit abgedecktem, gedämpften Selbsteinzug inkl. synchronisiertem Überauszug**

8035213 weiß/hellblau

456,39 **543,10 €**

Schrank-  
ausstattung



# STOREX®

## Halter und Haken

Höchst willkommen



■ Cox Work®	Seite 524–526
Cleaning Agent	Seite 527
Vario Ordnungssystem	Seite 527
Putzmittelauszug	Seite 528
Distanzleiste	Seite 528
Handtuchhalter	Seite 528–529
Lüftungsgitter	Seite 530
Hakenleiste	Seite 530
Putzmittelkorb	Seite 530

# STOREX®

## Cox Work® Behältersystem

Mit einem Griff  
zum gesuchten Utensil



Auch die vielen kleinen nützlichen Dinge des Alltags brauchen einen Platz, an dem sie immer greifbar sind. Cox Work® wurde als praktischer Küchenhelfer entwickelt und hat sich als designstarkes Ergänzungs-Tool im Cox®-Behälterprogramm schnell einen festen Stammplatz erobert.

Ästhetische und konstruktive "Stand-Alone-Qualitäten" und ein intelligentes Einteilungssystem erweitern das Einsatzspektrum weit über Küche und Haushalt hinaus. Im Büro, in der Werkstatt, im Garten und in vielen weiteren Hobbybereichen lässt sich mit Cox Work® unnötiger Zeitaufwand für die Suche nach dem richtigen Utensil vermeiden.



- Cox Work® beinhaltet nachstehende Systemteile (Umfang variiert je nach Set): Box, Kleinteilebox, 2 U-Trenner und 2 V-Trenner
- Cox Work® lässt sich formschlüssig in die 13, 16, 22 und 28 Liter Behälter des Cox®-Behältersystems mit dem Systemmaß 230 x 382 mm (B x T) einsetzen
- Cox Work® ist in den Farben hellgrau und anthrazit lieferbar
- Material: ABS-Kunststoff
- Maße 161,5 x 361 x 209 mm (H x B x T)

### Einsatzmöglichkeiten

- Toolbox-Einsatz für das Cox®-Behältersystem
- Office Utensilien-Box
- Werkzeugkiste
- Hobby-Box
- Gartenhelfer-Box
- Grillreinger-Box
- Flaschen-Box



reddot award 2019  
winner





### Cox Work®

Zweckmäßiger und gut organisierter Stauraum wird nicht nur am Küchenarbeitsplatz immer wichtiger. Die formschöne Utensilienbox Cox Work® ist praktischer Organisationshelfer und kann freistehend und hinter Frontauszügen in Cox®-Systemen zur geordneten Unterbringung vielerlei Arbeitsmaterialien und Accessoires intelligent genutzt werden.

Cox Work® wird in drei Ausstattungsvarianten angeboten:

- Variante 1 enthält die Cox Work® Box in der gewünschten Farbe.
- Variante 2 beinhaltet zusätzlich zur Cox Work® Box eine Kleinteilebox, die elegant über den integrierten Griff befestigt wird und Platz für viele kleine Dinge bietet.
- Variante 3 beinhaltet zusätzlich noch je zwei V- sowie U-Trenner. Diese unterteilen Cox Work® und lassen übersichtlich strukturierten Stauraum entstehen.

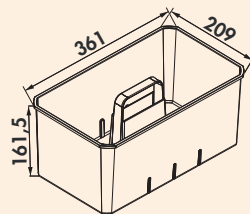
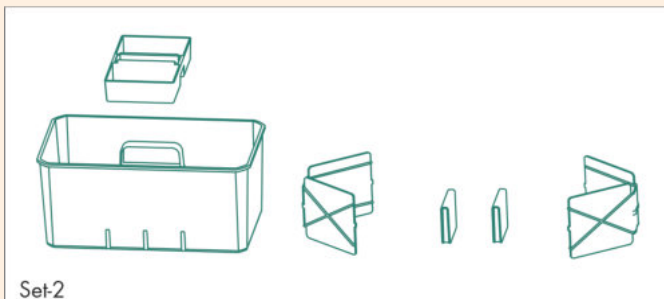
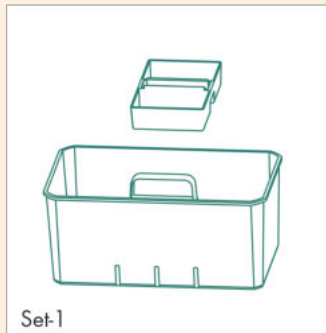

### Cox Work® Concrete

Utensilienbox. Zum Verstauen von z. B. Bürsten, Reiniger, Tabs und Tüchern.

- mobile Utensilienbox, hellgrau
- diverse Anwendungsmöglichkeiten
- integrierbar in alle Cox® Behältersysteme mit Cox® Systemmaß 230 x 382 mm

8012530 Cox Work® Box	57,06	67,90 €
8012531 Set-1, inkl. Kleinteilebox	71,60	85,20 €
8012532 Set-2, inkl. Kleinteilebox, 2 x U-Trenner/V-Trenner	118,57	141,10 €

#### Optionales Zubehör

8012533 Kleinteilebox Concrete/Carbon	16,64	19,80 €
8012534 U-Trenner Concrete/Carbon	5,21	6,20 €
8012535 V-Trenner Concrete/Carbon	21,85	26,00 €



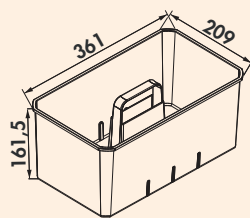

### Cox Work® Carbon

Utensilienbox. Zum Verstauen von z. B. Bürsten, Reiniger, Tabs und Tüchern.

- mobile Utensilienbox, anthrazit
- diverse Anwendungsmöglichkeiten
- integrierbar in alle Cox® Behältersysteme mit Cox® Systemmaß 230 x 382 mm

<b>8012540</b> Cox Work® Box	57,06	<b>67,90 €</b>
<b>8012541</b> Set-1, inkl. Kleinteilebox	71,60	<b>85,20 €</b>
<b>8012542</b> Set-2, inkl. Kleinteilebox, 2 x U-Trenner/V-Trenner	118,57	<b>141,10 €</b>

#### Optionales Zubehör

<b>8012533</b> Kleinteilebox Concrete/Carbon	16,64	<b>19,80 €</b>
<b>8012534</b> U-Trenner Concrete/Carbon	5,21	<b>6,20 €</b>
<b>8012535</b> V-Trenner Concrete/Carbon	21,85	<b>26,00 €</b>



### Cleaning Agent

**Ganz schön praktisch**, sehr solide und dabei äußerst kompakt gebaut. Auf kleinstem Raum bietet der Cleaning Agent viele praktische Details und ganz viel Platz für alles, was Sie zum Putzen benötigen. Schwämme, Bürsten und andere Hilfsmittel sind in der oberen Ablage immer griffbereit.

Das Herausziehen gelingt mit einem Finger – das Schließen geschieht, dank Softstopp, sanft und geräuscharm.

Besonders praktisch: Der Putzmittel-Korb mit ergonomischem Tragegriff. Alle Kunststoffschalen sind herausnehmbar und in der Geschirrspülmaschine zu reinigen – damit der Cleaning Agent immer sauber ist.

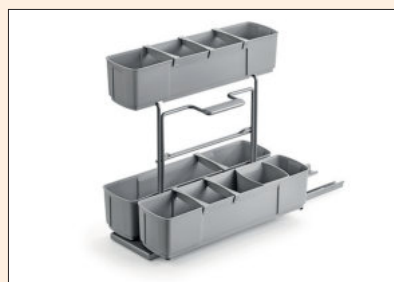

### Cleaning Agent

Putzmittelauszug. Mit ergonomischen Tragegriff.

Bestehend aus:

- 1 Systemträger
- 1 Einhängekorb mit Tragegriff
- 2 große und 1 kleiner Behälter
- 6 Trennbügel
- 480 x 298 x 480 mm (H x B x T)

8031103 grau

148,49 176,70 €



### Vario-Ordnungssystem

Das durchgängig elliptische Design der eloxierten Aluminiumprofile in Verbindung mit der quadratischen gelochten Grundplatte und den hochwertigen, formstabilen Kunststoff-Elementen gibt dem Ordnungssystem Vario seinen exklusiven Charakter.

Vario kann rechts oder links im Unterschrank montiert werden.



### Vario-Ordnungssystem 3909

Putzmittelauszug für Seitenwandmontage, 3-teilig. Mit einer großen und zwei schmalen Schalen.

- 481 x 158 x 483 mm (H x B x T)

8035010 Aluminium

232,69 276,90 €



### Putzmittelauszug Typ 1

Zweietagig, komplett mit Auszugsführung.  
Macht den Stauraum unter der Spüle besser nutzbar.  
— 420 x 190 (205 mm inkl. Führung) x 425 mm (H x B x T)

**Zum Überbrücken der Türscharniere werden pro Auszug 2 Distanzleisten benötigt. Bei Bedarf separat bestellen.**

8031023 chrom	145,80	173,50 €
---------------	--------	----------



### Putzmittelauszug Typ 3

Ausziehkorb. Zur übersichtlichen Ablage von Putz- und Spülmitteln.  
— 400 x 117 (140 mm inkl. Führung) x 470 mm (H x B x T)

**Zum Überbrücken der Türscharniere werden pro Auszug 2 Distanzleisten benötigt. Bei Bedarf separat bestellen.**

8031042 chrom	140,42	167,10 €
---------------	--------	----------

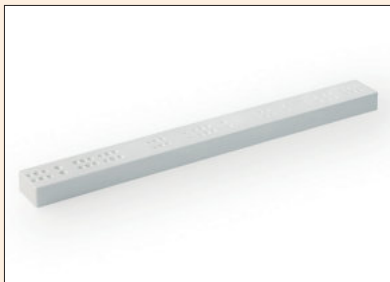

### Distanzleiste

Zum Überbrücken der Türscharniere, für Kugelführung, Kunststoff.  
Pro Auszug werden 2 Distanzleisten benötigt.

8031041 Breite 25 mm	13,95	16,60 €
----------------------	-------	---------



### Handtuchhalter Secco AluLine

Zwei- oder dreiarmlige Version lieferbar.  
Universelle Montage, Einbau ab einer Breite von 150 mm, ausziehbar.  
— Länge 457 mm

8032015 2-armig, B 122 mm, alu/graphitgrau	50,76	60,40 €
--	-------	---------

8032016 3-armig, B 184 mm, alu/graphitgrau	57,48	68,40 €
--	-------	---------



### Handtuchhalter Secco S

Einarmige Version.  
Einbau für alle Frontauszüge, variabel passend bei allen Schranksituationen.  
Ästhetisch und diskret verschwindet das Handtuch bei Nichtbenutzung im Auszugsschrank.

— Länge 457 mm  
— Höhe 200 mm

8032017 1-armig, hellgrau	29,83	35,50 €
---------------------------	-------	---------



### Handtuchhalter De Luxe S

Zwei- oder dreiarmlige Version lieferbar. Universell seitlich oder unterschraubbar,  
495 mm lang, ausziehbar.

Abdeckung nicht im Lieferumfang enthalten, bitte separat bestellen.

8031048 2-armig, B 102 mm, chrom	64,03	76,20 €
----------------------------------	-------	---------

8031049 3-armig, B 145 mm, chrom	69,08	82,21 €
----------------------------------	-------	---------

### Optionales Zubehör

8031009 Abdeckung für Handtuchhalter	7,90	9,40 €
--------------------------------------	------	--------



### Handtuchhalter De Luxe 1

Zwei- oder dreiarmlige Version lieferbar. Aluminium-Ausführung. Universell seitlich oder unterschraubbar, L 465 mm, ausziehbar.

8032005	2-armig, B 95 mm, silber	52,02	61,90 €
8032008	3-armig, B 143 mm, silber	65,97	78,50 €



### Handtuchhalter De Luxe 2

Zwei- oder dreiarmlige Version lieferbar. Universell seitlich oder unterschraubbar, L 410 mm, ausziehbar.

Abdeckung nicht im Lieferumfang enthalten, bitte separat bestellen.

8032014	2-armig, anthrazit	70,08	83,40 €
8032018	3-armig, anthrazit	73,70	87,70 €

#### Optionales Zubehör

8032019	Abdeckung für Handtuchhalter De Luxe 2	8,32	9,90 €
---------	--	------	--------



### Handtuchhalter fürs Bad mit Abdeckung

Ein- oder zweiarmlige Version lieferbar. Zur seitlichen Befestigung, 325 mm lang, ausziehbar.

8031089	1-armig, B 65 mm, chrom	60,42	71,90 €
8031090	2-armig, B 105 mm, chrom	70,08	83,40 €

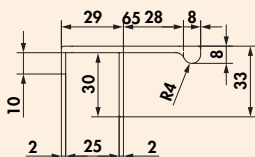

### Handtuchhalter für grifflose Küchen

- Aluminium eloxiert
- für grifflose Küchen, mit Frontstärke von 16–21 mm
- keine Montagearbeiten, einfach aufstecken
- Filzeinlage lose beigelegt, vor der Montage einkleben

8032009	L 320 mm, edelstahlfarbig	41,43	49,30 €
8032023	L 320 mm, schwarz matt	41,43	49,30 €
8032010	L 520 mm, edelstahlfarbig	69,41	82,60 €
8032013	L 520 mm, schwarz matt	69,41	82,60 €



### Lüftungsgitter 1

Metall-Lüftungsgitter. Lüftungsquerschnitt 313 cm<sup>2</sup>/m.

- (1) B 250 mm, T 70 mm, Ausschnittmaß B 225 mm x T 58 mm
- (2) B 500 mm, T 70 mm, Ausschnittmaß B 475 mm x T 58 mm
- (3) B 750 mm, T 70 mm, Ausschnittmaß B 725 mm x T 58 mm
- (4) B 900 mm, T 70 mm, Ausschnittmaß B 875 mm x T 58 mm

<b>8033050</b> (1) silber	14,03	<b>16,70 €</b>
<b>8033051</b> (1) edelstahlfarbig	16,30	<b>19,40 €</b>
<b>8033052</b> (1) schwarz matt	15,29	<b>18,20 €</b>
<b>8033053</b> (2) silber	22,35	<b>26,60 €</b>
<b>8033054</b> (2) edelstahlfarbig	30,92	<b>36,79 €</b>
<b>8033055</b> (2) schwarz matt	29,08	<b>34,61 €</b>
<b>8033056</b> (2) weiß	31,76	<b>37,79 €</b>
<b>8033057</b> (3) silber	32,69	<b>38,90 €</b>
<b>8033058</b> (3) edelstahlfarbig	39,16	<b>46,60 €</b>
<b>8033059</b> (3) schwarz matt	36,81	<b>43,80 €</b>
<b>8033060</b> (4) silber	36,64	<b>43,60 €</b>
<b>8033061</b> (4) edelstahlfarbig	43,95	<b>52,30 €</b>
<b>8033062</b> (4) schwarz matt	43,95	<b>52,30 €</b>



### Lüftungsgitter 2

Metall-Lüftungsgitter.

- 500 x 110 mm (B x T)
- Ausschnittmaß 475 x 98 mm (B x T)
- Lüftungsquerschnitt ca. 496 cm<sup>2</sup>

<b>8033005</b> silber	24,71	<b>29,40 €</b>
<b>8033028</b> edelstahlfarbig	29,41	<b>35,00 €</b>
<b>8033027</b> schwarz matt	27,39	<b>32,59 €</b>

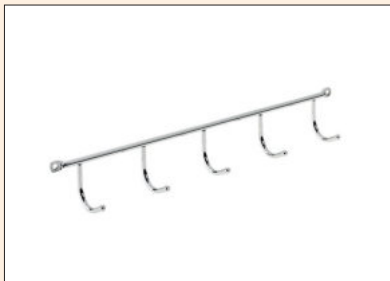

### Hakenleiste

Für Wandbefestigung. 5 Haken.

- 49 x 350 x 43 mm (H x B x T)

<b>8031031</b> chrom	11,51	<b>13,70 €</b>
----------------------	-------	----------------



### Putzmittelkorb 1

Dreiseitig geschlossen, anschraubbar. Mit Haken für Lappen und Staubtuch.

- 100 x 330 x 115 mm (H x B x T)

<b>8031117</b> silber	17,90	<b>21,30 €</b>
-----------------------	-------	----------------



# STOREX®

## Schubladen- einbaugeräte

Versteckt und schnell bereit



■ Alleschneider	Seite 532–534
Metalltraverse	Seite 533
Evoline® Wing	Seite 534
Einbau-Toaster	Seite 535
Einbau-Stabmixer	Seite 535

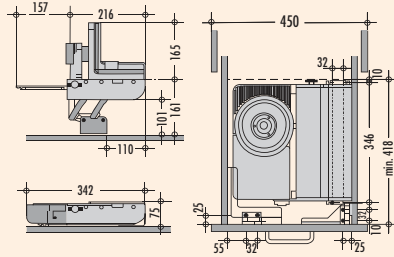
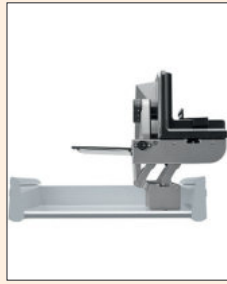
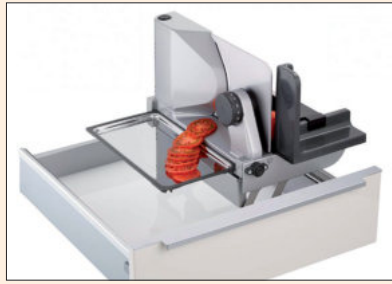

### ritter MultiSchneider AES 72 SR



Zur Montage in Schubkästen ab 450 mm Korpusbreite. Voraussetzung: Lichtes Innenmaß >344 mm. Steht vor der Arbeitsplatte. Abstand Schubkastenboden bis Arbeitsplattenoberkante min. 116 mm, max. 161 mm.

- hochwertige Vollmetallausführung
- Antrieb: leistungsstarker Energiesparmotor 230 V, 65 Watt, Kurzbetrieb 5 Minuten
- Sicherheits-2-Finger-Einschaltsystem
- Rundmesser: elektrolytisch polierte Schneide Ø 170 mm, mit Wellenschliff
- Bajonett Schnellverschluss zur werkzeuglosen Messerentnahme
- Schnittstärkeeinstellung: bis ca. 14 mm
- Einklappsperrung bei eingestellter Schnittstärke
- Aufstellbeschlag verriegelt selbsttätig
- Kabellänge 80 cm
- 75 x 342 x 365 mm (H x B x T), Gewicht 4,3 kg
- Zubehör: Schneidgut-Auffangschale aus Edelstahl rostfrei, Haltewinkel für Fingerschutz und Resthalter
- 5 Jahre Herstellergarantie (siehe [www.ritterwerk.de/garantie](http://www.ritterwerk.de/garantie))

1111044 silbermetallisch, Schneidgut rechts geführt 760,50 **905,00 €**

#### Optionales Zubehör

1111067 Schinkenmesser, glatt 97,48 **116,00 €**

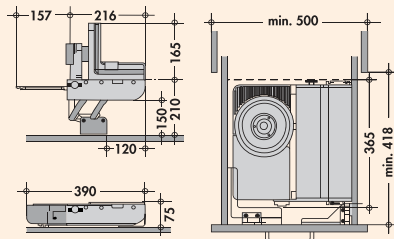
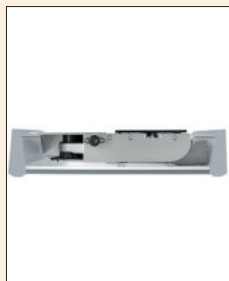
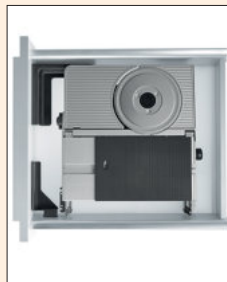

### ritter MultiSchneider AES 72 SR-H



Hohe Ausführung zur Montage in Schubkästen ab 500 mm Korpusbreite. Voraussetzung: Lichtes Innenmaß >392 mm. Steht vor der Arbeitsplatte.

**Abstand Schubkastenboden bis Arbeitsplattenoberkante min. 165 mm, max. 210 mm. Besonders geeignet für grifflose Küchen oder dickere Arbeitsplatten.**

- hochwertige Vollmetallausführung
- Antrieb: leistungsstarker Energiesparmotor 230 V, 65 Watt, Kurzbetrieb 5 Minuten.
- Sicherheits-2-Finger-Einschaltsystem
- Rundmesser: elektrolytisch polierte Schneide, Ø 170 mm, mit Wellenschliff
- Bajonett Schnellverschluss zur werkzeuglosen Messerentnahme
- Schnittstärkeeinstellung: bis ca. 14 mm
- Einklappsperrung bei eingestellter Schnittstärke
- Aufstellbeschlag verriegelt selbsttätig
- Kabellänge 80 cm
- 75 x 390 x 365 mm (H x B x T), Gewicht 4,3 kg
- Zubehör: Schneidgut-Auffangschale aus Edelstahl rostfrei, Haltewinkel für Fingerschutz und Resthalter
- 5 Jahre Herstellergarantie (siehe [www.ritterwerk.de/garantie](http://www.ritterwerk.de/garantie))

1111030 silbermetallisch, Schneidgut rechts geführt 845,38 **1006,00 €**

#### Optionales Zubehör

1111067 Schinkenmesser, glatt 97,48 **116,00 €**

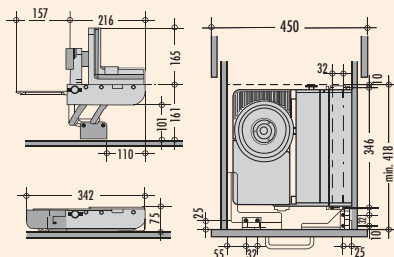

### ritter MultiSchneider Typ AES 62



Zur Montage in Schubkästen ab 450 mm Korpusbreite. Voraussetzung: Lichtes Innenmaß >344 mm. Steht vor der Arbeitsplatte. Abstand Schubkastenboden bis Arbeitsplattenoberkante: min. 116 mm, max. 161 mm.

- Antrieb: leistungsstarker Energiesparmotor 230 V, 65 Watt, Sicherheits-Moment- und Dauerschalter, Kurzbetrieb 5 Minuten
- Metallausführung
- Rundmesser: polierte Schneide Ø 170 mm, mit Wellenschliff
- Schnittstärkeeinstellung: bis ca. 14 mm
- Einklappsperrung bei eingestellter Schnittstärke
- Aufstellbeschlag verriegelt selbsttätig
- Kabellänge 80 cm
- 75 x 342 x 365 mm (H x B x T), Gewicht 4,1 kg
- Zubehör: Schneidgut-Auffangschale aus Edelstahl rostfrei, Haltewinkel für Fingerschutz und Resthalter
- 5 Jahre Herstellergarantie (siehe [www.ritterwerk.de/garantie](http://www.ritterwerk.de/garantie))

1111051 silbermetallisch, Schneidgut links geführt 636,13 **756,99 €**

1111062 silbermetallisch, Schneidgut rechts geführt 636,13 **756,99 €**

#### Optionales Zubehör

1111058 Schinken-/Aufschnittmesser, ungezahnt 82,18 **97,79 €**

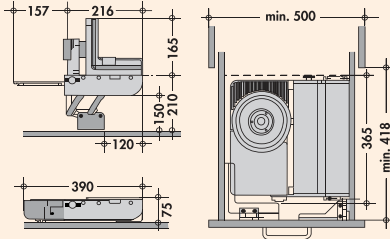

**ritter MultiSchneider AES 62-H**



Hohe Ausführung zur Montage in Schubkästen ab 500 mm Korpusbreite. Voraussetzung: Lichtes Innenmaß >392 mm. Steht vor der Arbeitsplatte.

**Abstand Schubkastenboden bis Arbeitsplattenoberkante min. 165 mm, max. 210 mm. Besonders geeignet für grifflose Küchen oder dickere Arbeitsplatten.**

- Antrieb: leistungsstarker Energiesparmotor 230 V, 65 Watt, Sicherheits-Moment- und Dauerschalter, Kurzbetrieb 5 Minuten
- Metallausführung
- Rundmesser: polierte Schneide Ø 170 mm, mit Wellenschliff
- Schnittstärkeeinstellung: bis ca. 14 mm
- Einklappsperrre bei eingestellter Schnittstärke
- Aufstellbeschlag verriegelt selbsttätig
- Kabellänge 80 cm
- 75 x 390 x 365 mm (H x B x T), Gewicht 4,1 kg
- Zubehör: Schneidgut-Auffangschale aus Edelstahl rostfrei, Haltewinkel für Fingerschutz und Resthalter
- 5 Jahre Herstellergarantie (siehe [www.ritterwerk.de/garantie](http://www.ritterwerk.de/garantie))

1111031 silbermetalllic, Schneidgut links geführt	724,37	<b>862,00 €</b>
1111032 silbermetalllic, Schneidgut rechts geführt	724,37	<b>862,00 €</b>

**Optionales Zubehör**

1111058 Schinken-/Aufschnittmesser, ungezahnt	82,18	<b>97,79 €</b>
---	-------	----------------

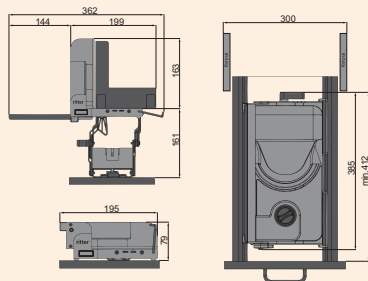

**ritter MultiSchneider Typ AES 52**



Zur Montage in Schubkästen **ab 300 mm Korpusbreite**. Voraussetzung: Lichtes Innenmaß >197 mm. Steht vor der Arbeitsplatte.

- Antrieb: leistungsstarker Energiesparmotor 230 V, 65 Watt, Sicherheits-Moment- und Dauerschalter, Kurzbetrieb 5 Minuten.
- Metallausführung
- Rundmesser: polierte Schneide, Ø 170 mm, mit Wellenschliff
- Schnittstärkeeinstellung: bis ca. 14 mm
- Einklappsperrre bei eingestellter Schnittstärke
- Aufstellbeschlag verriegelt selbsttätig
- Gerät ohne Werkzeug aus dem Schubkasten zur Reinigung demontierbar
- Kabellänge 80 cm
- 79 x 195 x 385 mm (H x B x T), Gewicht 4,3 kg
- Zubehör: Schneidgut-Auffangschale, Kunststoff
- 5 Jahre Herstellergarantie (siehe [www.ritterwerk.de/garantie](http://www.ritterwerk.de/garantie))

1111043 silbermetalllic, Schneidgut rechts geführt	726,89	<b>865,00 €</b>
--	--------	-----------------

**Optionales Zubehör**

1111058 Schinken-/Aufschnittmesser, ungezahnt	82,18	<b>97,79 €</b>
---	-------	----------------

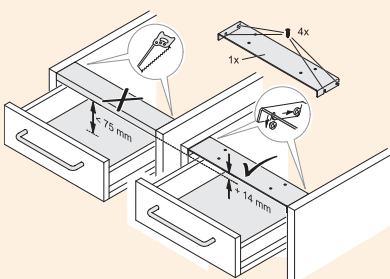

**Metalltraverse**

Passend für alle Einbauallesschneider und Einbautoaster. Die Metalltraversen werden benötigt, wenn die lichte Einbauhöhe zur Montage nicht ausreicht, z. B. bei Unterflurführungen oder teilweise bei grifflosen Küchen. Ersetzt man die Standardtraverse durch die dünne Metalltraverse, werden in der Regel 14 mm lichte Höhe dazugewonnen. Passend nur für Schränke mit 16 mm Wandstärke.

1111046 für 300er Schrank	44,71	<b>53,20 €</b>
1111057 für 400er Schrank	47,82	<b>56,91 €</b>
1111068 für 450er Schrank	49,66	<b>59,10 €</b>
1111069 für 500er Schrank	53,70	<b>63,90 €</b>
1111070 für 600er Schrank	57,48	<b>68,40 €</b>
1111071 für 800er Schrank	86,55	<b>102,99 €</b>
1111077 für 900er Schrank	88,24	<b>105,01 €</b>
1111078 für 1000er Schrank	96,64	<b>115,00 €</b>
1111084 für 1200er Schrank	110,92	<b>131,99 €</b>



### Evoline® Wing

Der Stromanschluss direkt in der Schublade: Bewegliche und ausziehbare Möbelteile lassen sich mit dem Kabelmanagement-System Evoline® Wing ausstatten. Erhältlich in den Varianten Einzelsteckdose plus Charger und Doppelsteckdose ohne Charger.

Auch die Kabelführung ohne Steckdose ist lieferbar, ebenso das Steckdosenelement ohne Kabelführung.

Das System bietet individuelle Montageoptionen, die Kabelführung erfolgt platzsparend zum Beispiel hinter dem Schubfach. Leitungen werden weder geknickt noch eingeklemmt. Produktvarianten mit Kabelführung enthalten Befestigungselemente für Möbelteile aus Holz und aus Metall. Evoline® Wing ist geeignet für alle Kabelarten wie HDMI, LAN etc., auch Drahtseile zur Schubladenauszugs-Sicherung lassen sich im Kabelführungsarm sicher unterbringen.

**Passend für Schubkästen ab 400 mm Breite und bis zu einer Auszugslänge von 590 mm.**

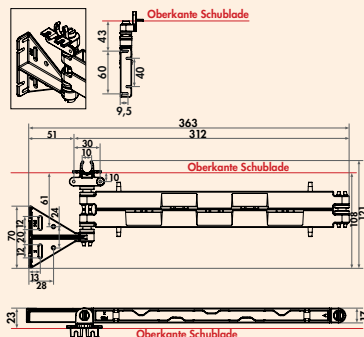

### Evoline® Wing



Kabelführung. Befestigungselemente für Möbelteile aus Holz und Metall sind im Lieferumfang enthalten.

- L 363 mm (zusammengeklappt)
- T 17 mm (zusammengeklappt)
- **Passend für Schubkästen ab 400 mm Breite und bis zu einer Auszugslänge von 590 mm.**

8031191 ohne Schukosteckdose, schwarz matt

64,03

76,20 €



### ritter Alleschneider E118



Zum Einbau auf Schwenkmechaniken in Unterschränke ab 400 mm Breite.

- Antrieb: leistungsstarker Energiesparmotor 230 V, 65 Watt, Sicherheits-, Moment- und Dauerschalter, Kurzbetrieb 5 Minuten
- Metallausführung
- Rundmesser: polierte Schneide, Ø 170 mm, mit Wellenschliff
- Schnittstärkeneinstellung: bis ca. 14 mm
- Kabellänge 73 cm
- 210 x 205 x 330 mm (H x B x T), Gewicht 3 kg
- Zubehör: Schneidgut-Auffangschale, Befestigungszubehör
- 5 Jahre Herstellergarantie (siehe [www.ritterwerk.de/garantie](http://www.ritterwerk.de/garantie))

1111054 silbermetallic, Schneidgut links geführt

256,30

305,00 €

#### Optionales Zubehör

1111058 Schinken-/Aufschnittmesser, ungezahnt

82,18

97,79 €

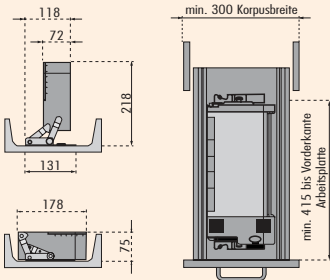

### ritter Einbautoaster ET 10



Einbau-Toaster zur Montage in Schubkästen **ab 300 mm Korpusbreite**. Voraussetzung: lichte Innenmaß >180 mm.

- Maße geklappt: 75 x 178 x 400 (H x B x T)
- Aufstellmechanik aus Metall
- Sicherheits-Abschaltautomatik, wenn Toaster eingeklappt wird
- Röstgradeinstellung mit LED-Anzeige
- Stoptaste
- Auftau- und Aufwärmfunktion
- Brotzentrierung
- Brötchenaufsatz aus Edelstahl integriert
- wärmeisoliertes Gehäuse aus Edelstahl
- Krumenauffangfach kann in stehender und liegender Position herausgenommen werden
- Gerät ohne Werkzeug aus dem Schubkasten zur Reinigung demontierbar
- Kabellänge 105 cm
- 220–240 Volt, 850–950 Watt
- Gewicht 2 kg
- 5 Jahre Herstellergarantie (siehe [www.ritterwerk.de/garantie](http://www.ritterwerk.de/garantie))

1111045 Edelstahl/schwarz

428,57 510,00 €

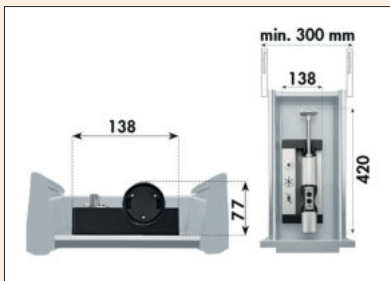

### ritter Einbau-Stabmixer ESM 50



Zum Einbau in Schubkästen ab 300 mm Korpusbreite. Voraussetzung: lichte Breite >145 mm.

- kabelloser, akkubetriebener Stabmixer
- Ladestation fest im Schubkasten montiert
- LED-Ladestandsanzeige

#### 4 Aufsätze aus Edelstahl:

- Universalmesser: Standardaufsatz zum Pürieren der meisten Lebensmittel
- Schlagscheibe: zum luftigen Aufschlagen von Lebensmitteln
- Rührscheibe: zum Rühren von dickcremigen Speisen
- Schneidmesser: zum Schneiden von Fleisch und faserigem Obst und Gemüse
- 3 Drehzahlstufen: ca. 12.000 U/min, ca. 9.000 U/min, ca. 6.000 U/min
- Gehäuse aus Aluminium, ergonomischer Griff aus Kunststoff
- Sicherheits-2-Finger-Einschaltsystem
- Sicherheits-Abschaltautomatik bei Überlastung oder Überhitzung
- Steckernetzteil 120 cm für Ladestation: Eingangsspannung 100–240 Volt
- Akku: 7,2 V, Lithium-Ionen-Akku, 2,1 Ah
- 77 x 138 x 420 mm (H x B x T), Gewicht 1,4 kg (inkl. Ladestation 400 g)
- Ø 62 mm
- L 420 mm

1111090 Aluminium/schwarz

668,07 795,00 €

Schrank-  
ausstattung

# STOREX®

## Hängeschrank- ausstattung

Alles an seinem Platz



### Aufbewahrungssysteme

Sicher und formschön verwahrt Seite 539–544

### Liftbeschläge

Stauraum clever nutzen Seite 545–550





# STOREX®

## Aufbewahrungssysteme

Sicher und formschön verwahrt



■ Schütten	Seite 540–541
■ Ablage für Abzugshaubenschrank	Seite 542
■ Begrenzungsreling für Hängeschränke	Seite 542
■ Besenschrankregal	Seite 542
■ Schlauchhalter	Seite 542
■ Gewürzborde	Seite 543



### Schüttenkasten

Aus massivem Buchenholz für Schütten aus Keramik.



### Schüttenkasten 3

Für drei Keramik Schütten. Mit verdeckter Wandbefestigung.

- Schütten müssen separat bestellt werden
- 134 x 378 x 155 mm (H x B x T)
- nur waagrecht einsetzbar

8022016 Buche 178,15 212,00 €



### Schüttenkasten 4

Für vier Keramik Schütten. Mit verdeckter Wandbefestigung.

- Schütten müssen separat bestellt werden
- 134 x 500 x 155 mm (H x B x T)
- nur waagrecht einsetzbar

8022017 Buche 196,64 234,00 €



### Keramik Schütte

- Gewicht ca. 400 g
- Fassungsvermögen 0,75 l
- 106 x 116 x 145 mm (H x B x T)
- nur waagrecht einsetzbar

8022005 glatt, weiß 40,50 48,20 €



### De Luxe 3

Schütte. Drei schmale Schütten im weißen Stapelgehäuse. Das Schüttengehäuse passt in alle Standardschränke ab 300 mm Breite mit 16 mm starken Seitenwänden.

- 146 x 267 x 150 mm (H x B x T)
- nur waagrecht einsetzbar

8021012 Schütten glasklar 45,80 54,50 €



### De Luxe 6

Schütte. Sechs schmale Schütten im weißen Stapelgehäuse. Das Schüttengehäuse passt in alle Standardschränke ab 300 mm Breite mit 16 mm starken Seitenwänden.

- 292 x 267 x 150 mm (H x B x T)
- nur waagrecht einsetzbar

8021020 Schütten glasklar	80,76	96,10 €
---------------------------	-------	---------



### De Luxe Einzelschütte

Passend für De Luxe 3 und De Luxe 6.

- Fassungsvermögen 1 l
- 130 x 83 x 143 mm (H x B x T)
- nur waagrecht einsetzbar

8021026 glasklar	11,68	13,90 €
------------------	-------	---------



### Ablage für Abzugshaubenschrank

Die Ablagen werden einfach auf die Bodenträger geclipst.



### Ablage für Abzugshaubenschrank

Komplett mit Bodenträgern, für 16er- und 19er-Seitenwände.  
— 40 x 560 x 70 mm (H x B x T)

8031027 silber	14,03	16,70 €
----------------	-------	---------



### Begrenzungsreling für Hängeschränke

Für 600er Hängeschränke. Mit dieser Reling gehen auch kleinere Dosen oder Flaschen nicht mehr über Bord (Reling zum Einbohren).  
— 35 x 504 mm (H x B)

8031060 chrom	10,76	12,80 €
---------------	-------	---------



### Besenschrankregal

Macht auf vier Etagen jeden herkömmlichen Hochschrank zum Raumwunder.  
— 872 x 350 x 174 mm (H x B x T)

8031063 silber	81,26	96,70 €
----------------	-------	---------



### Schlauchhalter

Geeignet zum Aufbewahren verschiedener Schläuche.  
— 100 x 198 x 55 mm (H x B x T)

8031066 silber	10,25	12,20 €
----------------	-------	---------



### Gewürzbord chrom 1

Für 4 x 3 bzw. 4 x 6 Gewürzdosen.

<b>8031035</b>	für 4 x 3 Dosen, H 425, B 202, T 66 mm	44,87	<b>53,40 €</b>
<b>8031036</b>	für 4 x 6 Dosen, H 425, B 375, T 66 mm	58,49	<b>69,60 €</b>



### Gewürzbord silber 1

In zwei Varianten mit verschiedenen Abmessungen lieferbar.

<b>8031116</b>	für 4 x 3 Dosen, H 425, B 202, T 66 mm	19,41	<b>23,10 €</b>
<b>8031119</b>	für 4 x 6 Dosen, H 425, B 375, T 66 mm	24,45	<b>29,10 €</b>

Schrank-  
ausstattung

# STOREX® Liftbeschläge

Stauraum clever nutzen



■ FREEslide	Seite 546
Gerätehalter	Seite 546
Gasdruckfeder	Seite 547
iMove	Seite 548–549



### Tür-Liftbeschlag FREEslide

"Form follows Function" – und das besonders ästhetisch. Beim FREEslide fährt die Front gerade nach oben, wodurch sich in der Küchenplanung vielfältige, gestalterische Möglichkeiten eröffnen.

Auch für übereinanderhängende Schränke oder Hängeschränke mit Licht- oder Kranzprofil ist FREEslide die perfekte Wahl. Sämtliche Staugüter sind leicht erreichbar und der integrierte Multi-Position-STOPP garantiert sofortigen und sicheren Halt in jeder Position. Viel Komfort hinter einer optisch durchgängigen Schrankfront – nicht nur in der Küche, sondern im ganzen Haus.

Bequem und sicher justieren:

Die Einstellung der Federkraft auf unterschiedliche Frontgewichte für einen federleichten Lauf erfolgt mithilfe eines Akkuschraubers.

Geringster Montageaufwand:

Die integrierten Positionierlaschen sorgen für eine schnelle und perfekte Anbringung. Beim anschließenden Verschrauben sparen Sie durch die vormontierten Euroschrauben ebenfalls Zeit und Mühe. Die Euroschrauben greifen zudem direkt an der Grundplatte, was eine hohe Stabilität des Bewegungssystems garantiert. Wie bei der gesamten Lifterfamilie erfolgt die Frontanbindung per ClickFixx.

- Frontgewicht für 600er Breite 3,4–6,7 kg
- geeignet für Korpushöhen 380–500 mm
- mit Öffnungsunterstützung und Schließdämpfung



### Tür-Liftbeschlag FREEslide

Parallelliftbeschlag zur scharnierlosen Anbindung von Frontklappen. Passend für 16er- und 19er-Seitenwände.

8031082 für 600er Breite

224,37 267,00 €

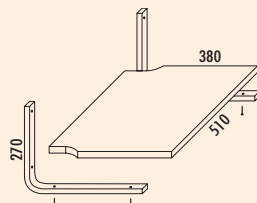
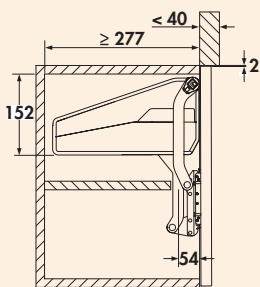

### Gerätehalter

Multifunktional zu verwenden für Mikrowellen, Fernseher, Radio und sonstige Kleingeräte, max. Tragkraft 30 kg. Mit weißer Spanplatte, melaminharzbeschichtet, mit 2 mm PVC-Vorderkante.

- 19 x 510 x 380 mm (H x B x T)

8031120 Halter silberfarbig

141,93 168,90 €





### Gasdruckfeder

- mit Schutzkappe grau
- für Türliftbeschläge
- Ø 19 mm
- L 210 mm

<b>8030101</b>	200 N	25,55	<b>30,40 €</b>
<b>8030102</b>	250 N	25,55	<b>30,40 €</b>
<b>8030103</b>	380 N	25,55	<b>30,40 €</b>



### iMove

Liftbeschlag. Der Wunsch nach viel Stauraum und einer durchgängigen Kranzhöhe führt bei vielen Küchenplanungen zu Hängeschranklösungen, deren obere Ebenen nicht für jeden erreichbar ist. Die Folge: entweder werden hier nur Gegenstände oder sogar Vorräte verstaut, die selten oder nie benötigt werden – oder die Trittleiter wird zur oft bemühten Küchenhilfe. Beide Varianten sind alles andere als optimal.

Höchste Zeit für ein Auszugssystem, das den Inhalt eines Hängeschrankes ganz bequem zugänglich macht: iMove. Mit einer Hand zu bedienen. Die gesamte obere Regalebene wird in einer eleganten Bewegung sowohl nach unten als auch vor den Schrankkorpus befördert. Hierdurch lässt sich das Staугut sogar noch bequemer erreichen als das der unteren Ebene des Hängeschrankes. Dies wird durch das gleichzeitige Absenken der Regaleleing weiter begünstigt.

Am Ende der Bewegung ist das Entnehmen der gewünschten Gegenstände kinderleicht. Gerade für die jüngsten Mitglieder des Haushaltes ein enormer Gewinn.

Die starken Höhenunterschiede der Hängeschränke gleicht der iMove durch ein hohes Maß an Einbau-Flexibilität aus - und durch die Wahl zwischen Modellen mit einer oder zwei Etagen. Der iMove Single deckt Schrankhöhen ab 520 mm (nach oben kein Limit) ab, der iMove Double kommt in Schrankhöhen ab 710 mm zum Einsatz. Korpusunterschiede, beispielsweise durch die Stärke der Seitenwände, werden durch das System problemlos ausgeglichen. Geeignet für scharnierte Türen und Lifttüren. Mit integriertem Softstopp, dadurch wird der iMove sanft abgebremst und zusätzlich in Schließrichtung gedämpft.

#### Vorteile:

- keine Justage notwendig
- Zuladung bis zu 8 kg
- sanftes Absenken
- einfaches Liften
- ausgereifte Technik
- beste Materialien
- sicher (Fingerklemmschutz)

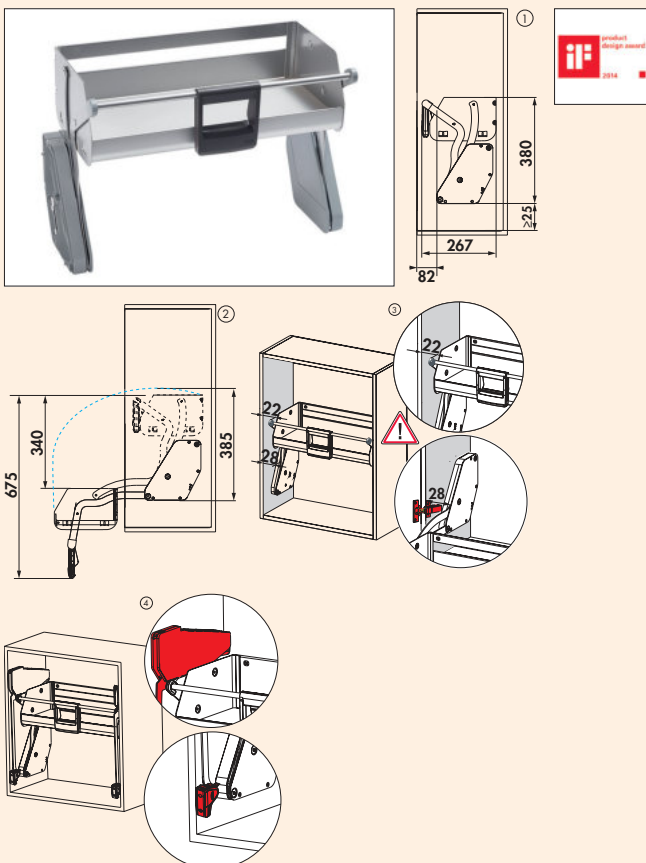

### iMove-Set Single Tray

Liftbeschlag. Silber. Inkl. Befestigungsmaterial (1 Bohrerschablone, 8 Holzschrauben 4,5 x 50 mm). Zum Nachrüsten geeignet.

- Mindestschrankhöhe\* (nach oben kein Limit)
- bei scharnierter Tür: 520 mm
- bei Einsatz von Liftbeschlägen: 650 mm
- passend für 16er- und 19er-Seitenwände
- Zuladung bis zu 8 kg
- 380 x 267 mm (H x T)

\*Schrankhöhe ist abhängig von Scharnierposition, Scharniereinsprung oder Liftbeschlag (s. Zeichnungen 1–4).

8031104 für 600er Schrank, B 562 mm	354,62	<b>422,00 €</b>
8031105 für 900er Schrank, B 862 mm	376,22	<b>447,70 €</b>

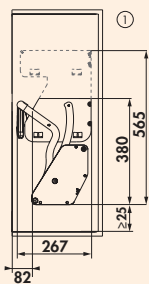

### iMove-Set Double Tray

Liftbeschlag, Silber. Inkl. Befestigungsmaterial (1 Bohrschablone, 8 Holzschrauben 4,5 x 50 mm). Zum Nachrüsten geeignet.

- Mindestschrankhöhe\* (nach oben kein Limit)
- bei scharnierter Tür: 710 mm
- bei Einsatz von Liftbeschlägen: 710 mm
- passend für 16er- und 19er-Seitenwände
- Zuladung bis zu 8 kg
- 565 x 267 mm (H x T)

\*Schrankhöhe ist abhängig von Scharnierposition, Scharniereinsprung oder Liftbeschlag (s. Zeichnungen 1–4).

8031106 für 600er Schrank, B 562 mm

449,08 **534,41 €**

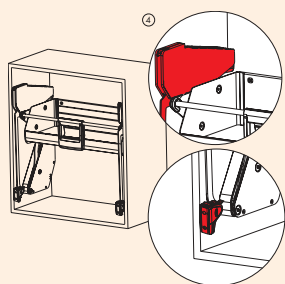
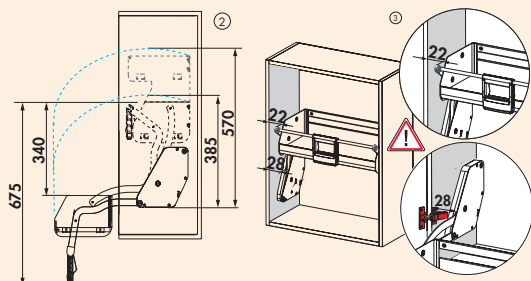

Schrank-  
ausstattung

# STOREX®

## Hochschrank- ausstattung

Bequem und gezielt zugreifen



 Hochschrankauszüge  
Der guten Ordnung halber Seite 553–558

 Aufbewahrungssysteme  
Mannigfaltiges perfekt sortiert Seite 559–564



# STOREX®

## Hochschrank- auszüge

Der guten Ordnung halber



■ VS TAL Side	Seite 554
VS TAL Larder	Seite 555–556
VS TAL Gate	Seite 557–558



### VS TAL Side

Der VS TAL Side Seitenauszug ermöglicht es, den Stauraum in einem 300 mm breiten Schrank maximal auszunutzen.

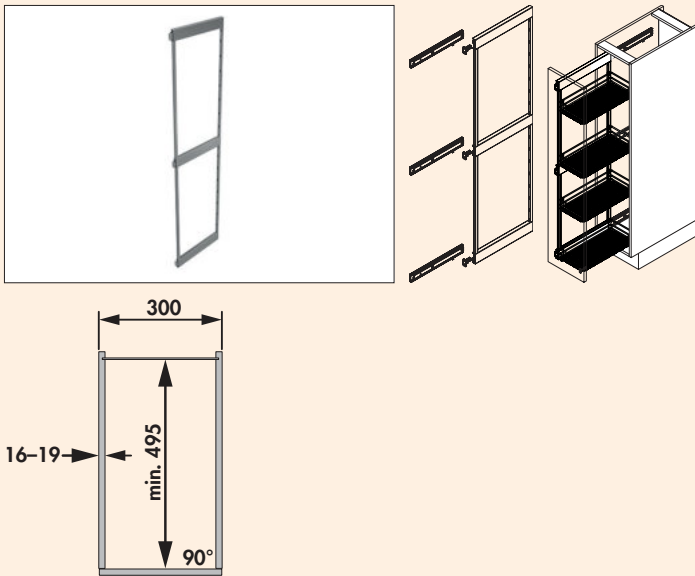

### VS TAL Side Rahmen

Seitenauszug inkl. Führung.

- Schrankbreite 300 mm
- Einbautiefe mind. 495 mm
- Einbauhöhe mind. 1222 oder 1824 mm
- Anschlag links oder rechts
- 3 Führungen
- integrierte Dämpfung und Selbsteinzug in den Führungen
- Traglast des Systems: max. 40 kg
- individuelle Höhenverstellung der Körbe
- 3D-Frontjustierung
- werkzeuglose Montage der Front am Auszug

**Bitte beachten Sie:**

**Körbe müssen separat bestellt werden!**

<b>8037008</b>	H 1222 mm, für 4 Körbe, silber	220,08	<b>261,90 €</b>
<b>8037009</b>	H 1824 mm, für 6 Körbe, silber	240,76	<b>286,50 €</b>
<b>8037149</b>	H 1222 mm, für 4 Körbe, anthrazit	220,08	<b>261,90 €</b>
<b>8037150</b>	H 1824 mm, für 6 Körbe, anthrazit	240,76	<b>286,50 €</b>



### VS SUB/TAL Side Premea Korb-Set

Ablageelemente für VS SUB/TAL Side Rahmen.

- Korbmaße 84 x 220 x 470 mm (H x B x T)
- passend für Schrankbreite 300 mm
- Set bestehend aus zwei Körben
- Reling silber, Boden grau, Stärke 8 mm
- Reling anthrazit, Boden anthrazit, Stärke 8 mm

<b>8037010</b>	silber	118,57	<b>141,10 €</b>
<b>8037148</b>	anthrazit	118,57	<b>141,10 €</b>





### VS TAL Larder

Der VS TAL Larder ist ein klassischer Apothekerschrank. Er ermöglicht durchdachtes Verstauen und Organisieren von Lebensmitteln in der Küche. Im geöffneten Zustand bietet der VS Tal Larder eine gute Übersicht und einen schnellen Zugriff auf den Schrankinhalt.

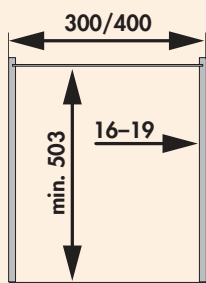
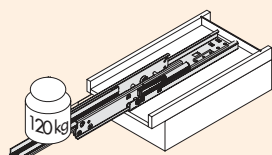

### VS TAL Larder Führung

Für Hochschrankauszug VS TAL Larder.

- für 300 und 400 mm Schrankbreiten
- untere und obere Führung
- Einbautiefe mind. 503 mm
- Traglast max. 120 kg
- Führung mit Synchronisation, Selbsteinzug und Dämpfung

**Bitte beachten Sie:**

**Tragrahmen und Körbe müssen separat bestellt werden!**

8037014	hellgrau	173,36	206,30 €
8037152	anthrazit	173,36	206,30 €

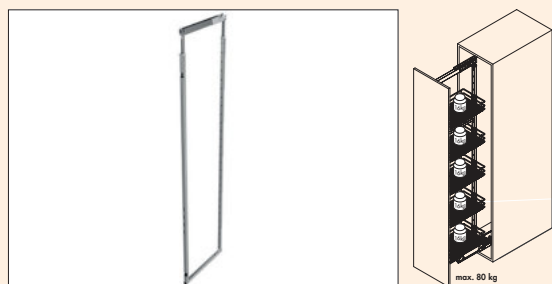

### VS TAL Larder Rahmen

- Für Hochschrankauszug VS TAL Larder.
- Schrankbreite 300 und 400 mm
  - Einbautiefe mind. 503 mm
  - Einbauhöhe 1200 bis 2140 mm
  - Tragrahmenhöhe teleskopierbar
  - werkzeuglose Montage des Rahmens auf der unteren und oberen Führung
  - Zuladung max. 80 Kg
  - individuelle Höhenverstellung der Körbe
  - 3D-Frontjustierung

**Bitte beachten Sie:**

**Führung und Körbe müssen separat bestellt werden!**

<b>8037015</b>	H 1200–1450 mm, bis zu 4 Körbe, silber	170,67	<b>203,10 €</b>
<b>8037016</b>	H 1450–1700 mm, bis zu 4 Körbe, silber	185,04	<b>220,20 €</b>
<b>8037017</b>	H 1700–1950 mm, bis zu 5 Körbe, silber	199,41	<b>237,30 €</b>
<b>8037018</b>	H 1900–2140 mm, bis zu 5 Körbe, silber	208,40	<b>248,00 €</b>
<b>8037153</b>	H 1200–1450 mm, bis zu 4 Körbe, anthrazit	170,67	<b>203,10 €</b>
<b>8037154</b>	H 1450–1700 mm, bis zu 4 Körbe, anthrazit	185,04	<b>220,20 €</b>
<b>8037155</b>	H 1700–1950 mm, bis zu 5 Körbe, anthrazit	199,41	<b>237,30 €</b>
<b>8037156</b>	H 1900–2140 mm, bis zu 5 Körbe, anthrazit	208,40	<b>248,00 €</b>



### VS TAL Larder Premea Korb

- Ablageelemente für VS TAL Larder Rahmen.
- Korbbreite 250 mm für 300 mm Schrankbreite
  - Korbbreite 350 mm für 400 mm Schrankbreite
  - Korbmaße 80 x 250/350 x 460 mm (H x B x T)
  - inklusive Befestigungs-Clip
  - Tragkraft max. 16 kg je Korb
  - Reling silber, Boden grau, Stärke 8 mm
  - Reling anthrazit, Boden anthrazit, Stärke 8 mm

<b>8037019</b>	300 mm Schrank, 1 Stk., silber	60,08	<b>71,50 €</b>
<b>8037020</b>	300 mm Schrank, 4 Stk., silber	239,83	<b>285,40 €</b>
<b>8037157</b>	300 mm Schrank, 1 Stk., anthrazit	60,08	<b>71,50 €</b>
<b>8037158</b>	300 mm Schrank, 4 Stk., anthrazit	239,83	<b>285,40 €</b>
<b>8037021</b>	400 mm Schrank, 1 Stk., silber	79,33	<b>94,40 €</b>
<b>8037022</b>	400 mm Schrank, 4 Stk., silber	312,61	<b>372,01 €</b>
<b>8037159</b>	400 mm Schrank, 1 Stk., anthrazit	79,33	<b>94,40 €</b>
<b>8037160</b>	400 mm Schrank, 4 Stk., anthrazit	312,61	<b>372,01 €</b>



### Power-Move-Antriebssatz

- Systembauteil zur Öffnungsunterstützung für VS TAL Larder.
- für 300 und 400 mm Schrankbreiten
  - max. 120 kg Ausschubkraft
  - reagiert auf Druck oder Zug
  - einfache Montage an den vorhandenen Auszug
  - nachträgliche Montage möglich
  - 220-V-Anschluss erforderlich

<b>8037035</b>	grau	617,14	<b>734,40 €</b>
----------------	------	--------	-----------------



### VS TAL Gate

Der VS Tal Gate begeistert durch maximalen Stauraum, einfachen Zugriff und optimalen Überblick. In Sachen Komfort und Design setzt der VS TAL Gate Maßstäbe. Durch das Öffnen der Drehtür wird das Staugut in einem Zug automatisch auf den Nutzer zu bewegt.

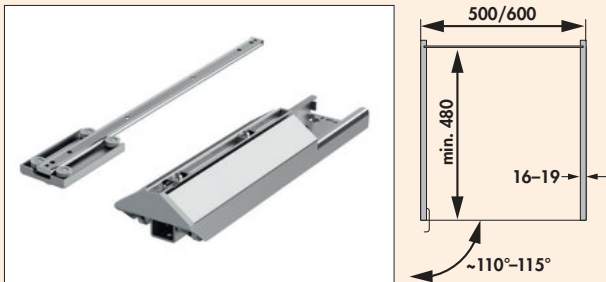

### VS TAL Gate Führung

Für Vorratsschrankauszug VS TAL Gate.

- untere und obere Führung
- für Schrank mit Drehtür
- Einbautiefe mind. 480 mm
- Traglast max. 75 kg

**Bitte beachten Sie:**

**Tragrahmen und Körbe müssen separat bestellt werden!**

8037036	silber	173,36	<b>206,30 €</b>
8037161	anthrazit	173,36	<b>206,30 €</b>

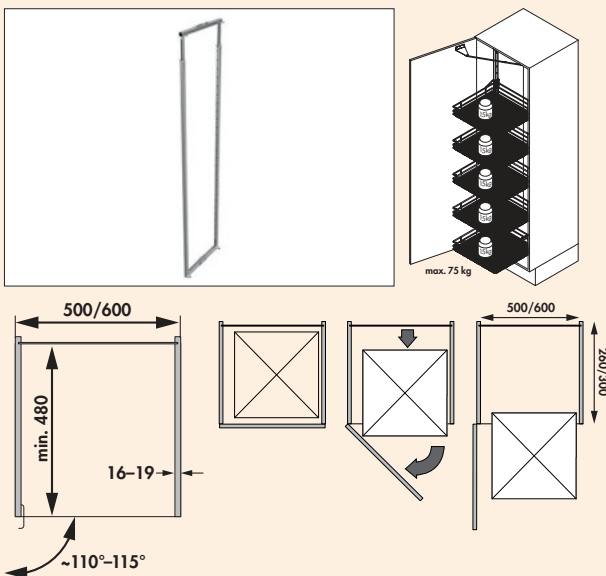

### VS TAL Gate Rahmen

Für Hochschrankauszug VS TAL Gate.

- Schrankbreiten 500 und 600 mm
- Einbautiefe mind. 480 mm
- Einbauhöhe 1700 bis 2140 mm
- Tragrahmenhöhe teleskopierbar
- werkzeuglose Montage des Rahmens auf der unteren Führung
- werkzeuglose Verbindung zwischen Mitnehmer und Tragrahmen
- Traglast des Systems max. 75 kg
- individuelle Höhenverstellung der 5 Körbe
- links oder rechts montierbar

**Bitte beachten Sie:**

**Führung und Körbe müssen separat bestellt werden!**

8037043	500 mm Schrank, H 1700–1950 mm, bis zu 5 Körbe, silber	199,41	<b>237,30 €</b>
8037044	500 mm Schrank, H 1900–2140 mm, bis zu 5 Körbe, silber	200,34	<b>238,40 €</b>
8037162	500 mm Schrank, H 1700–1950 mm, bis zu 5 Körbe, anthrazit	199,41	<b>237,30 €</b>
8037163	500 mm Schrank, H 1900–2140 mm, bis zu 5 Körbe, anthrazit	200,34	<b>238,40 €</b>
8037047	600 mm Schrank, H 1700–1950 mm, bis zu 5 Körbe, silber	200,34	<b>238,40 €</b>
8037048	600 mm Schrank, H 1900–2140 mm, bis zu 5 Körbe, silber	205,71	<b>244,79 €</b>
8037164	600 mm Schrank, H 1700–1950 mm, bis zu 5 Körbe, anthrazit	200,34	<b>238,40 €</b>
8037165	600 mm Schrank, H 1900–2140 mm, bis zu 5 Körbe, anthrazit	205,71	<b>244,79 €</b>



### VS TAL Gate Premea Korb

Ablageelemente für VS TAL Gate Vorratsschrankauszug.

- Korbbreite 400 mm für 500 mm Schrankbreite
- Korbbreite 500 mm für 600 mm Schrankbreite
- Korbmaße 84 x 400/500 x 395 mm (H x B x T)
- inklusive Befestigungs-Clip
- Tragkraft max. 16 kg je Korb
- Reling silber, Boden grau, Stärke 8 mm
- Reling anthrazit, Boden anthrazit, Stärke 8 mm
- inkl. Türmitnehmer (nur bei Korbset 4 Stück)

<b>8037051</b>	500 mm Schrank, 1 Stk., silber	96,13	<b>114,39 €</b>
<b>8037052</b>	500 mm Schrank, 4 Stk., silber	377,31	<b>449,00 €</b>
<b>8037166</b>	500 mm Schrank, 1 Stk., anthrazit	96,13	<b>114,39 €</b>
<b>8037167</b>	500 mm Schrank, 4 Stk., anthrazit	377,31	<b>449,00 €</b>
<b>8037053</b>	600 mm Schrank, 1 Stk., silber	98,82	<b>117,60 €</b>
<b>8037054</b>	600 mm Schrank, 4 Stk., silber	395,29	<b>470,40 €</b>
<b>8037168</b>	600 mm Schrank, 1 Stk., anthrazit	98,82	<b>117,60 €</b>
<b>8037169</b>	600 mm Schrank, 4 Stk., anthrazit	395,29	<b>470,40 €</b>

# STOREX®

## Aufbewahrungssysteme

Mannigfaltiges perfekt sortiert



Tidy Ordnungssystem

Seite 560–563

# STOREX®

## Tidy Ordnungssystem

Komplettlösung für Küche,  
Bad und Hauswirtschaftsraum



### Tidy – das Stauraumkonzept

- für aufgeräumte Schränke: alles sauber verstaut und dennoch schnell zur Hand
- 600 mm breite Schränke unterschiedlicher Höhen können individuell ausgestattet werden
- mit wenigen Handgriffen können Einbauten jederzeit schnell geändert, nachgerüstet oder erweitert werden
- diverse Einbaumodule, die individuell nach Bedarf kombiniert werden können
- robuste, alltagstaugliche Konstruktion und langlebige Materialien
- made in Germany



### Tidy Ordnungssystem

Das umfassende Tidy Ordnungssystem nutzt den vorhandenen Stauraum in Küche, Bad oder Hauswirtschaftsraum so effizient wie möglich aus. Vor allem in Wohnungen und Häusern ohne Keller oder Dachboden sind besondere Lösungen notwendig, um Raum zum Verstauen, Waschen und Wäschetrocknen zu schaffen.



### Tidy Universaltablar

Für diverse Utensilien (z. B. Getränkekisten, Wäschekörbe etc.). Ausziehbar inkl. Auszugsschienen.

- für 600 mm Schrankbreite
- korrosionsfest beschichtetes Stahlblech, weiß
- Kunststoffteile weiß
- 68 x 568 x 510 mm (H x B x T)
- Innenmaß: 445 x 500 mm (B x T)
- Seitenwandmontage (nur für 16 mm Seitenwände geeignet)
- Tragkraft bis ca. 40 kg



8035216 weiß 265,88 316,40 €



### Tidy Wäschekorb

Wäschekorb. Kunststoff.

- Volumen 41 Liter
- 304 x 520 x 462 mm (H x B x T)

8035217 blau 107,82 128,31 €

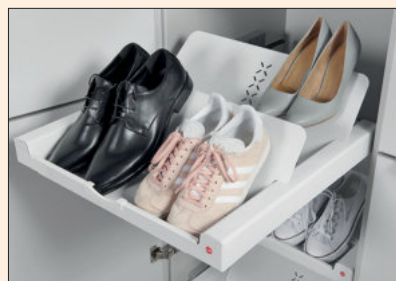

### Tidy Schuhregal

Einbaumodule zur Aufbewahrung von Schuhen.

- als Aufsatz auf Universaltablar
- korrosionsfest beschichtetes Stahlblech, weiß
- 158 x 496 x 356 mm (H x B x T)

8035218 weiß 160,84 191,40 €



### Tidy Utensilienbehälter

Utensilienbehälter. 2-fach mit Wandhalter. Zum Einhängen und Herausnehmen.  
 – für 600 mm Schrankbreite  
 – zum Anbau außen am Schrank oder an der Wand  
 – korrosionsfest beschichtetes Stahlblech, weiß  
 – Kunststoffteile blau  
 – 241 x 436 x 198 mm (H x B x T)

8035200 weiß/blau 84,29 100,31 €

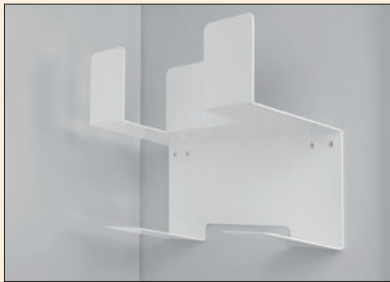

### Tidy Besen-/Wischerhalter

2-fach.  
 – korrosionsfest beschichtetes Stahlblech, weiß  
 – 262 x 137 x 352 mm (H x B x T)  
 – Montage mit nur vier Schrauben

8035219 weiß 81,18 96,60 €



### Tidy Ablage

Ablage inkl. Kehr-Set.  
 – korrosionsfest beschichtetes Stahlblech, weiß  
 – 158 x 289 x 480 mm (H x B x T)  
 – Montage mit nur vier Schrauben

8035220 weiß 161,68 192,40 €



### Tidy Anbau Wäschetrockner

Zum Anbau außen am Schrank oder an der Wand.  
 – für 600 mm Schrankbreite  
 – korrosionsfest beschichtetes Stahlblech, weiß  
 – klappbar  
 – 300 x 525 x 820 mm (H x B x T)

8035209 weiß 130,25 155,00 €



### Tidy Wandhalter

Für Bügelbrett oder Haushaltsleiter.  
 – pulverbeschichtetes Stahlblech, weiß  
 – 50 x 155 x 350 mm (H x B x T)

8035215 weiß 29,50 35,11 €



### Tidy Wäschebehälterauszug 500

2-fach.  
 – für 500 mm Schrankbreite  
 – Behältervolumen 2 x 33 l  
 – Metallteile Stahlblech weiß  
 – Kunststoffteile weiß/hellblau  
 – 545 x 462–468 x 528 mm (H x B x T)  
 – Seitenwandmontage 16–19 mm  
 – mit abgedecktem, gedämpften Selbsteinzug inkl. synchronisiertem Überauszug

8035211 weiß/hellblau 397,98 473,60 €

Schrank-  
ausstattung





### Tidy Wäschebehälterauszug S 600

- 2-fach.
- für 600 mm Schrankbreite
  - Behältervolumen 2 x 33 l
  - Metallteile Stahlblech weiß
  - Kunststoffteile weiß/hellblau
  - 545 x 562–568 x 448 mm (H x B x T)
  - Seitenwandmontage 16–19 mm
  - Systemtiefe nur 448 mm
  - **mit abgedecktem, gedämpften Selbsteinzug inkl. synchronisiertem Überauszug**

8035213 weiß/hellblau 456,39 543,10 €

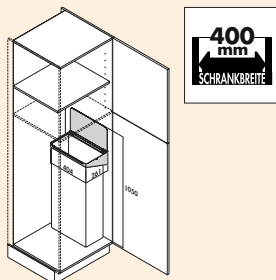

### Tidy Müllsackhalterung

- Einhängevorrichtung für Müllsäcke oder Stoffbeutel.
- pulverbeschichtetes Stahlblech
  - inkl. Baumwollsack
  - Einbau in Schränke oder außen an die Schrankwand
  - Montage mit nur 2 Schrauben, empfohlene Einbauhöhe 1050 mm
  - 125 x 404 x 261 mm (H x B x T)

8035214 weiß 211,09 251,20 €

Schrank-  
ausstattung

# STOREX® Zubehör

Dinge, die man immer braucht



Leitern  
Trägt Schweres,  
ohne im Weg zu stehen Seite 567–568

Sonstiges  
Was außerdem hilft Seite 569–574



# STOREX®

## Leitern

Trägt Schweres,  
ohne im Weg zu stehen



Stepfix

Seite 568

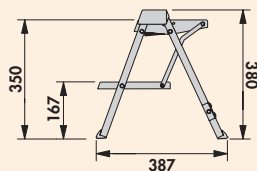

### Stepfix

Klappritt. Speziell für Einbauküchen konzipierter zweistufiger Klappritt. Zur Unterbringung im Sockelraum ab 100 mm Höhe.

- nur 90 mm flach
- **Tragkraft ca. 150 kg**
- **Steighöhe 380 mm**
- **Maße Einbau 100 x 403 x 470 mm (H x B x T)**
- **Maße Produkt 380 x 403 x 387 mm (H x B x T) ausgeklappt**

8034030 Aluminium 170,67 **203,10 €**



### Befestigungsbügel

Als Zubehör für einzelne Sockelstücke. Passend zum Stepfix. Aufgrund der Klipptechnik ist der Sockel abnehmbar.

8034032 chrom 40,17 **47,80 €**

STOREX®

Sonstiges

Was außerdem hilft



■ Herdschutzgitter	Seite 570
Decotop	Seite 571
Unterbauradios	Seite 572
INTUBLU	Seite 573

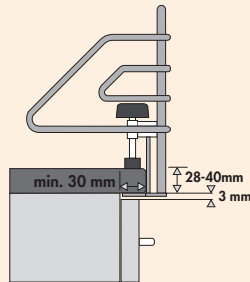

### Herdschutzgitter

Chrom. Für die einfache Montage an die Arbeitsplatte vor einem 600er oder 900er Kochfeld.

– 175 x 140 mm (H x T)

<b>8031005</b> für 600er, B 678 mm	94,45	<b>112,40 €</b>
<b>8031008</b> für 900er, B 978 mm	145,80	<b>173,50 €</b>





### Decotop

Eingelegt in einer Edelstahlwanne ergibt sich das Granitfeld Decotop. Alle Granitarten sind in sich aussagekräftig und von hochwertiger Qualität. So kann jeder seinen Typ finden und seiner Kreativität freien Lauf lassen. Und das alles zu einem überzeugenden Preis.

Ein Tipp: Beschädigte Arbeitsplatten, z. B. durch Brandflecken, können schnell und kreativ beseitigt werden.

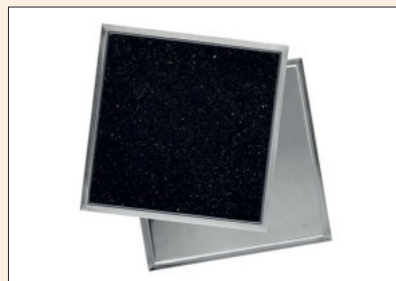

### Decotop 1

- Granitfeld.
- Maße 250 x 250 mm (inkl. Edelstahlwanne)
  - Ausschnittmaße 236 x 236 mm
  - Einbautiefe 13 mm

**3012005** Galaxy Star 176,47 **210,00 €**



### Decotop 2

- Granitfeld.
- Maße 510 x 325 mm (inkl. Edelstahlwanne)
  - Ausschnittmaße 496 x 311 mm
  - Einbautiefe 13 mm

**3012012** Galaxy Star 281,51 **335,00 €**

Schrank-  
ausstattung



### Fonico 2022

DAB+/UKW-RDS-Radio. Zum Unterbau. Mit Festsenderspeicher, dimmbare LCD-Anzeige, LED-Arbeitsplatzbeleuchtung auf der Unterseite, klappbarer Standfuß, zwei Weckzeiten, Wecken durch Radio oder Signalton, Einschlaf- und Schlummerfunktion, zwei Küchentimer, inkl. Netzadapter, Leistung im Betrieb 2 x 1 Watt RMS.

— 58 x 257 x 162 mm (H x B x T)

8031219 silber

127,73 152,00 €



### Fonico 2045

DAB+/UKW-PLL-Radio. Zum Unterbau. Mit Festsenderspeicher, Bluetooth®-Funktion, Musikstreaming vom Handy, Freisprechfunktion, LED-Lichtstreifen (Unterseite des Gerätes), Küchentimer, zwei Weckzeiten einstellbar, Terminierungsfunktion, inkl. AC/DC Netzadapter 7 V 2A. Leistung im Betrieb 2 x 5 Watt RMS.

— 45 x 260 x 157 mm (H x B x T)

8031218 silber

163,03 194,01 €

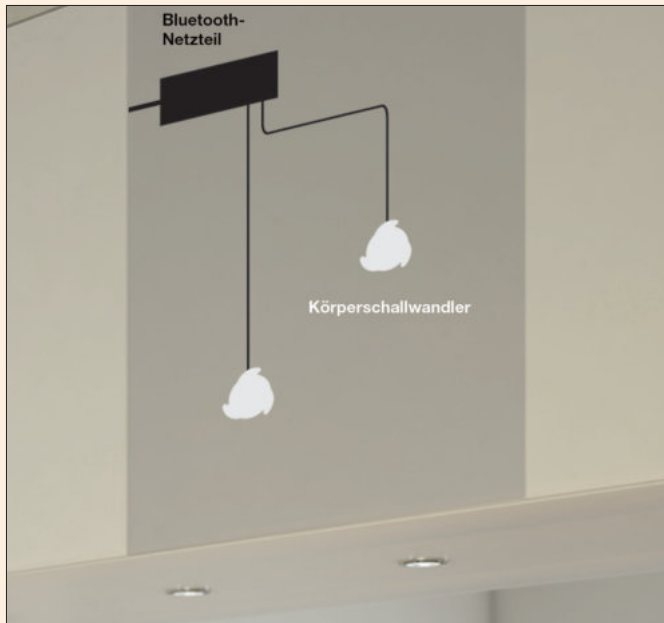

### INTUBLU

INTUBLU verbindet Musik mit gutem Design. Damit gehören sichtbare Lautsprecher der Vergangenheit an, denn von nun an spielen Möbel in Küche und Wohnen die Musik ab. Das durchdachte Raumkonzept wird nicht mehr durch die Optik von unpassenden Lautsprechern unterbrochen. Problemlos können die kleinen Exciter-Elemente in Küchenschubladen, Schranktüren oder hinter jedem Spiegel integriert und per Smartphone, Tablet oder Laptop in bester Klangqualität abgespielt werden.



### INTUBLU

Möbeleinbaulautsprecher. Mit Bluetooth-Netzteil und zwei Körperschallwandlern. **Für Oberflächen und Möbel.** Das unsichtbare INTUBLU Lautsprechersystem beinhaltet einen Bluetooth-Empfänger und zwei Lautsprecher, die in Möbel oder Oberflächen eingebaut werden können. Per Bluetooth wird die Musik über Tablets, Laptops oder Smartphones gesteuert und abgespielt.

Technische Daten:

- Maße Körperschallwandler Ø 68 mm
- Material Aluminium
- Steuerung per Bluetooth
- Bluetooth-Netzteil Maße 62 x 140 x 30 mm (H x B x T)
- Funkfrequenz (unidirektional) 2.4. 2,83 MHz
- max. Kontrastlast (ohmsch) 20 W
- max. Reichweite 10 m
- 3 Anschraubpunkte am Lautsprecher
- ansprechende Klangqualität
- platzsparendes Design
- Kabellänge der zwei Körperschallwandler 2 m | PVC-Verbindungsleitung
- Kabellänge Bluetooth-Netzteil 1,5 m | H03VWH2-F | 2 x 0,75 mm<sup>2</sup>
- keine Kabel oder Lautsprecher sichtbar
- einfache Montage durch Kleben oder Schrauben

8031220 silber

326,05 388,00 €

Schrank-  
ausstattung

ACCO-  
MODA®

Nischen-  
ausstattung



Spielraum



Nischen bieten Spielraum! Sie sind ein so selbstverständlicher Bereich in der Küche, dass lange übersehen wurde, wie viele funktionale und ästhetische Vorteile in ihnen stecken. ACCOMODA® macht es leicht, damit gekonnt umzugehen. Visuelle Akzente werden zum charmanten Blickpunkt, Reling- oder Regalsysteme schaffen Aufbewahrungsmöglichkeiten. Das Ambiente gewinnt an Charisma.

Mit Nischenrückwänden können kräftig-bunte, elegant-unaufdringliche oder nuanciert-minimalistische Eyecatcher gesetzt werden. Der auf [naber.com](http://naber.com) kostenlos zugängliche Nischenrückwand-Konfigurator mit der Möglichkeit, auch eigene Bildmotive einzusetzen, schafft Freiheit für individuelle Gestaltungsideen.

Auf multifunktionalen Relingsystemen kann alles angeordnet werden, das in greifbarer Nähe sein muss. Äußerst flexible Wandregalsysteme überzeugen durch Design und flexible Gestaltungsmöglichkeiten.

Und am Ende sind es oft auch nur ganz unauffällige Teile, die der Küche das richtige Finish geben: zum Beispiel punktgenau platzierte Wandanschlussprofile. So werden Zeichen gesetzt!

# ACCOMODA® Nischenausstattung

Perfekt gestaltet und genutzt

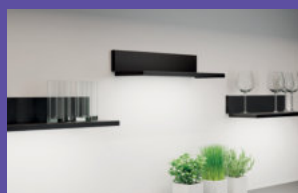
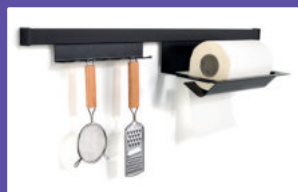

■ ACCOMODA® Nischenrückwände  
Das Detail macht die Küche komplett Seite 579–622

■ ACCOMODA® Reling- und Regalsysteme  
Manche Lösungen hängen greifbar nahe Seite 623–662

■ ACCOMODA® Tablarträger  
Prägnant, aber dezent im Hintergrund Seite 663–670

■ ACCOMODA® Baldachinsysteme  
Fest, vielseitig und flexibel Seite 671–674

■ ACCOMODA® Profile  
Abschlussicher an allen Ecken und Kanten Seite 675–682





# ACCOMODA®

## Nischenrückwände

Das Detail  
macht die Küche komplett

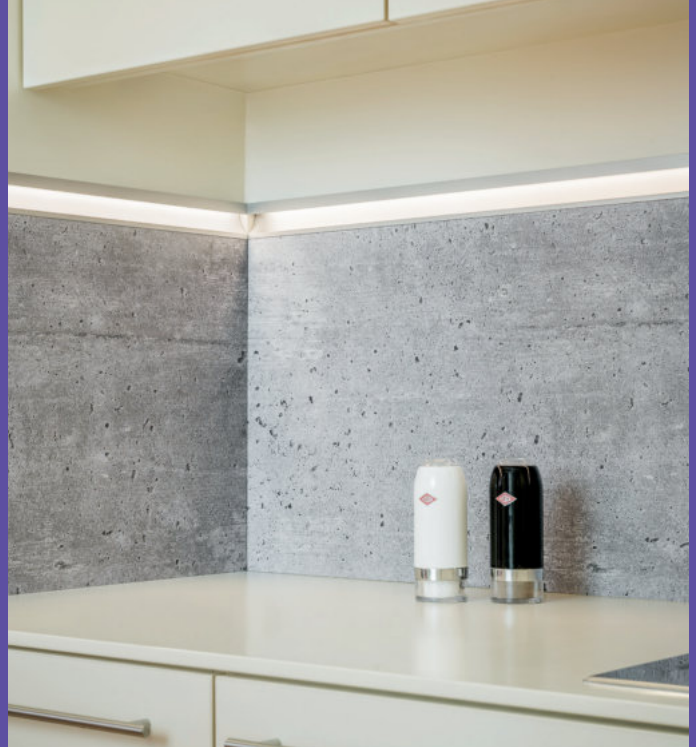

- Nischenrückwände  
Aluminiumverbund/  
Acrylglas Seite 580–611
- Nischenrückwände  
Spazzolato/Strutturato Seite 612–616
- Zubehör für  
Nischenrückwände Seite 617–622

# Nischenrückwände

## Aluminiumverbund, Acrylglas



Die kreative Küchenszene hat die freien Flächen, wie Fliesenspiegel, Oberschränkteilungen, Raumteiler und Trennwände für dekorative und maßgerecht in die Küchenplanung integrierte Nischenrückwände, entdeckt. Auch im Rahmen von Renovierungen dürfen die alten Fliesenflächen jetzt motivstark oder zurückhaltend nuanciert Farbe zeigen.

PICit® Acrylglas Nischenrückwände setzen neue Akzente in der hochwertigen Nischengestaltung. Sie bieten eine brillante und unverfälschte Farbwiedergabe Ihrer ausgewählten Motive. Das leichte Gewicht, die hohe Bruchfestigkeit und die individuelle Bearbeitung vor Ort beim bauseitigen Einbringen von Bohrungen und Ausschnitten erleichtern Planung, Transport und Montage dieses glänzenden Küchen-Highlights. Sie sind passgenau, montagefreundlich und langlebig!

Wir realisieren die komplette Produktion nach Ihren Maßangaben. Gedruckt wird auf eine Hochleistungsfolie, ausgerüstet mit UV-beständigem Schutzlaminat, die auf eine stabile Aluminiumverbundplatte oder Acrylglasplatte laminiert wird. Damit **gewährleisten wir 5 Jahre Farblichkeit**.

Fantasievolle Designs der **PICit®**-Linie und passgenaue Verkleidungen in glänzenden oder matten Unifarben der **BASICit®**-Palette zaubern in jede Küche eine individuelle Stimmung. Mit **MySCENEit®** bieten wir die Möglichkeit, Nischenrückwände im ganz persönlichen Stil Ihres Kunden zu kreieren und zu realisieren.

### PICit® Nischenrückwände

Eine faszinierende Auswahl witziger und grafisch anspruchsvoller Motive im "Küchen-Art-Style" macht es Ihnen leicht, im Beratungsgespräch die Kunden zu begeistern, die mit lässiger und kreativer Lebendigkeit ihren Lifestyle zum Ausdruck bringen wollen.

### BASICit® Nischenrückwände

Nuancierte Farbgestaltung ist überall dort wirkungsvoll, wo Exklusivität gefragt ist. Mit einer trendig abgestimmten Auswahl von RAL-Farben, wahlweise im Hochglanz- oder Mattfinish, werden Nischenrückwände zu stimmigen Eyecatchern. Natürlich können Sie Ihre Nischenrückwand auch in Ihrer Wunschfarbe bei uns ordern. Wir bieten Ihnen im **BASICit®**-Programm sämtliche verfügbaren RAL-CLASSIC-Farbtöne zur freien Auswahl.

### Magnethaftende Nischenrückwände (nur Aluminiumverbund)

Optional können sämtliche Aluminiumverbund Nischenrückwände in den Stärken 3,5 mm und 16 mm mit einer magnethaftenden Funktion ausgestattet werden. Dies

ermöglicht Ihren Kunden, die Nischenrückwand zusätzlich als raffinierte Pinnwand zu nutzen.



### Formate

- Standardformat: Die Dekore sind ausgelegt auf eine Höhe von max. 700 mm/Länge max. 3050 mm
- Sonderformate auf Anfrage
- Absprache des Bildausschnitts erforderlich
- **Mindestberechnungseinheit 1 m<sup>2</sup> je Kommission/Auftrag**

### Materialaufbau Aluminiumverbund



Digitaldruck inklusive UV Druckschutzlaminat (abwischbar und spritzwassergeschützt). **Optional mit magnethaftender Folie.**

**3,5 mm:** Aluminiumverbundplatte (hitzebeständig), Gewicht ca. 4 kg/m<sup>2</sup>

**16 mm:** 3,5 mm Aluminiumverbundplatte (hitzebeständig auf 12,5 mm Hartschaumplatte (schwer entflammbar), Gewicht ca. 10,5 kg/m<sup>2</sup>.

### Materialaufbau Acrylglas



Digitaldruck inklusive UV Druckschutzlaminat (abwischbar und spritzwassergeschützt)

**3,5 mm:** 2,5 mm Acrylglas, kratzfest beschichtet (HC) (hitzebeständig). Rückseitig Digitaldruck UV-Druck-

schutzlaminat 1 mm einseitig selbstklebend, vollflächig ausgerüstet hinterlegt, Gewicht ca. 3,97 kg/m<sup>2</sup>.

**16 mm:** 2,5 mm Acrylglas, kratzfest beschichtet (HC – hitzebeständig). Rückseitig Digitaldruck UV-Druckschutzlaminat 13,5 mm Hartschaumplatte (schwer entflammbar), Gewicht ca. 8,88 kg/m<sup>2</sup>.

# Nischenrückwände

## Aluminiumverbund, Acrylglas



### Montagehinweise

- **Aluminiumverbund:** Mechanische Bearbeitung mit Standardwerkzeugen der Holz- und Kunststoffverarbeitung.
- **Acrylglas:** Mechanische Bearbeitung mit Standardwerkzeugen der Holz- und Kunststoffverarbeitung. Für eine mechanische Bearbeitung wird empfohlen, Schneidwerkzeuge mit einer niedrigen Drehzahl zu verwenden.
- Der Untergrund muss trocken, staub- und fettfrei sein, bevor die Rückwand aufgeklebt wird.
- Die Rückwand kann mit handelsüblichem Spiegelklebeband oder Silikon befestigt werden. Weiterhin empfehlen wir, die Ränder ebenfalls mit Silikon abzudichten.
- **Bitte beachten Sie bei Montage hinter Kochfeldern den laut Montageanleitung erforderlichen Mindestabstand von 50 mm. Darüber hinaus empfehlen wir bei Gas-kochfeldern als zusätzlichen Schutz den Spritzschutz aus Glas "Spruzzo" zu installieren (Katalog 1 BASICS Seite 618/24 DE).**
- Ausschnitte sowie Eckverbindungen durch Fräsen auf Gehrung können vor Ort ausgeführt werden.

### Reinigung

- Reinigen Sie die Rückwände nicht mit Laugen, in denen Lösungsmittel enthalten sind.
- Verwenden Sie weiche Baumwolltücher und Seifenlaugen ohne Zusätze.

### Zubehör für Nischenrückwände

Zubehör wie Wandanschlussprofile, Spritzschutz etc. finden Sie im Katalog 1 BASICS ab Seite 617/24 DE.

### Konfigurator

Online finden Sie unter [www.naber.com](http://www.naber.com) im Menüpunkt "Service" unseren kostenlos zugänglichen Nischenrückwand-Konfigurator. Hier können Sie sämtliche Katalogmotive bearbeiten, aber auch Ihre eigenen Bilder und Motive. Bei eigenen Bildmotiven sollte für eine optimale Bildqualität jedoch eine Mindestauflösung von 8 Megapixel gewährleistet sein. Ihr Entwurf kann optional kostenlos heruntergeladen und ggf. in die Planungssoftware eingespielt werden. So sind Größenverhältnisse sofort erkennbar und lassen sich über den Konfigurator problemlos anpassen. Das hilft Ihnen und uns, die Nischenrückwand optimal zu gestalten! Bei Fragen steht Ihnen Ihr persönliches REGIO-TEAM gerne beratend zur Seite.

### Ihr Online-Vorteil

Bei Gestaltung mit unserem Konfigurator entfällt die Layoutpauschale – ausgenommen bei Ihren eigenen Bildern.

### Layoutpauschale und Ausklinkungen

Die Layoutpauschale (Art.-Nr. 8060001) wird berechnet, wenn Katalogmotive gespiegelt werden müssen oder wenn Teilausschnitte retuschiert, dupliziert bzw. um andere Motive ergänzt werden sollen. Schicken Sie uns ein Bild für die **MySCENEit®**-Rückwand, um den Korrekturaufwurf durch uns gestalten zu lassen, wird diese Pauschale ebenfalls berechnet. Die Layoutpauschale beinhaltet 2 Korrekturabzüge. Ausklinkungen (Art.-Nr. 8060002), beispielsweise für Dunstabzugshauben, werden ebenfalls zusätzlich berechnet.

### Bilder, Texte und Logos vorbereiten

Verarbeitet werden die Bildformate: tiff, eps, jpg, pdf in den Farbräumen CMYK oder RGB. RGB-Daten werden für den Druck in CMYK-Daten umgewandelt, was zu sichtbaren Farbabweichungen im jeweiligen Bild führt. Für Bilder bis zum Druckformat A1 (594 x 841 mm) wird eine Bildauflösung von 300 dpi bezogen auf das Endformat empfohlen. Bei größeren Druckendformaten sind 200 dpi ausreichend. Wenn Texte und Logos ins Motiv eingefügt werden sollen, sind dafür vektorisierte Daten zu liefern. Schriften bitte vorher in Pfade einbinden.

### Datenanlieferung organisieren

Die Daten können auf CD, DVD sowie auf allen gängigen Speicherkarten und USB-Sticks abgespeichert werden. Größere Datenmengen lassen sich bequem via Daten-Upload über einen der vielen Anbieter im Internet an uns weiterleiten. Ihr persönliches REGIO-TEAM hilft Ihnen gerne weiter!

### Angebot, Layout und Maße prüfen

Als Auftraggeber erhalten Sie nach Sichtung des Bildmaterials ein detailliertes Angebot, das bei Bedarf auch die Kosten der Layoutpauschale (separat aufgeführt) enthält. Gleichzeitig erhalten Sie als Anhang einen nicht farbverbindlichen Korrekturabzug zur Prüfung von Verhältnismäßigkeit und Maßen. Nach sorgfältiger Angebotsprüfung senden Sie uns eine verbindliche Auftrags- und Druckfreigabe.

Änderungswünsche bezogen auf das Maß, Bildausschnitte und sonstige Gestaltungskorrekturen sind nur innerhalb von 24 Stunden nach Auftragsfreigabe möglich. Jeder Änderungsvorgang wird mit der Layoutpauschale 8060001 berechnet.

Die Lieferzeit beträgt ca. 4 Wochen nach Auftragsfreigabe.

Bei angelieferten Daten entsteht eine Layoutpauschale:

Artikel-Nr.	Artikel/Beschreibung	exkl. MwSt.	inkl. 19% MwSt.
8060001	Layoutpauschale	97,48	116,00 €
8060002	Ausklindung	97,48	116,00 €

# Nischenrückwände

MySCENEit®



## MySCENEit® Unikat mit kundeneigenen Motiven



Ihr Kunde möchte seinen ganz persönlichen Geschmack bei der Gestaltung einer Nischenrückwand zum Ausdruck bringen? Bieten Sie ihm mit MySCENEit® alle Möglichkeiten, seine Lieblingsbilder einzufügen. Sie assistieren dabei im Küchenstudio oder direkt vor Ort mit Ihrer Fachkompetenz und nutzen hierfür die Gestaltungsfunktionen unseres kostenlosen Nischenrückwand-Konfigurators.

Mit dem Konfigurator ist es ganz einfach, die individuellen Motive an die gewünschte Wandgröße unter Berücksichtigung von Ausschnitten und Bohrungen anzupassen. So entsteht aus einer gemeinsam erarbeiteten Gestaltungslösung eine Rückwand mit ganz individuellem Charakter. Ein Unikat, das jeder Küche ein einzigartiges Flair verleiht!

Für die format- und produktionsgerechte Gestaltungsumsetzung, Datenprüfung sowie maximal zwei Korrekturabzüge berechnen wir eine Layoutpauschale (8060001). Ausklinkungs- und Fräsarbeiten (z.B. für Dunstabzugshauben und Steckdosen) werden zusätzlich berechnet (8060002).

### Voraussetzungen für das MySCENEit® Deko-Highlight mit persönlichem Touch:

- Ein akkurates Aufmaß vor Ort
- Maximal 3 Bilddateien kombinieren
- Dateiformate: JPG, PDF, TIFF, PSD, PNG und EPS



Bei Formaten außerhalb des Seitenverhältnisses 1:4 ist eine Ausschnitt-Abstrache erforderlich. Die oben abgebildete Maßeinteilung wird nicht auf die Nischenrückwand gedruckt.

### PiCi® 61

- Nischenrückwand.  
 – Aluminiumverbund- oder Acrylglasplatte  
 – UV Druckschutzlaminat  
 – H max. 700 mm  
 – L max. 3050 mm  
 – Sondergrößen auf Anfrage

8061123	Aluminium, 3,5 mm, matt, Preis pro m <sup>2</sup>	535,29	637,00 €
8061124	Aluminium, 3,5 mm, glänzend, Preis pro m <sup>2</sup>	535,29	637,00 €
8062123	Aluminium, 16 mm, matt, Preis pro m <sup>2</sup>	852,94	1015,00 €
8062124	Aluminium, 16 mm, glänzend, Preis pro m <sup>2</sup>	852,94	1015,00 €

8063124	Acryl, 3,5 mm, glänzend, Preis pro m <sup>2</sup>	907,56	1080,00 €
8064124	Acryl, 16 mm, glänzend, Preis pro m <sup>2</sup>	1109,24	1320,00 €

#### Optionales Zubehör

8060007	Magnethaftende Folie, für Aluminium, Preis pro m <sup>2</sup>	312,61	372,01 €
---------	---	--------	----------



Bei Formaten außerhalb des Seitenverhältnisses 1:4 ist eine Ausschnitt-Abstrache erforderlich. Die oben abgebildete Maßeinteilung wird nicht auf die Nischenrückwand gedruckt.

### PiCi® 74

- Nischenrückwand.  
 – Aluminiumverbund- oder Acrylglasplatte  
 – UV Druckschutzlaminat  
 – H max. 700 mm  
 – L max. 3050 mm  
 – Sondergrößen auf Anfrage

8061149	Aluminium, 3,5 mm, matt, Preis pro m <sup>2</sup>	535,29	637,00 €
8061150	Aluminium, 3,5 mm, glänzend, Preis pro m <sup>2</sup>	535,29	637,00 €
8062149	Aluminium, 16 mm, matt, Preis pro m <sup>2</sup>	852,94	1015,00 €
8062150	Aluminium, 16 mm, glänzend, Preis pro m <sup>2</sup>	852,94	1015,00 €

8063150	Acryl, 3,5 mm, glänzend, Preis pro m <sup>2</sup>	907,56	1080,00 €
8064150	Acryl, 16 mm, glänzend, Preis pro m <sup>2</sup>	1109,24	1320,00 €

#### Optionales Zubehör

8060007	Magnethaftende Folie, für Aluminium, Preis pro m <sup>2</sup>	312,61	372,01 €
---------	---	--------	----------



Bei Formaten außerhalb des Seitenverhältnisses 1:4 ist eine Ausschnitt-Abstrache erforderlich. Die oben abgebildete Maßeinteilung wird nicht auf die Nischenrückwand gedruckt.

### PiCi® 60

- Nischenrückwand.  
 – Aluminiumverbund- oder Acrylglasplatte  
 – UV Druckschutzlaminat  
 – H max. 700 mm  
 – L max. 3050 mm  
 – Sondergrößen auf Anfrage

8061121	Aluminium, 3,5 mm, matt, Preis pro m <sup>2</sup>	535,29	637,00 €
8061122	Aluminium, 3,5 mm, glänzend, Preis pro m <sup>2</sup>	535,29	637,00 €
8062121	Aluminium, 16 mm, matt, Preis pro m <sup>2</sup>	852,94	1015,00 €
8062122	Aluminium, 16 mm, glänzend, Preis pro m <sup>2</sup>	852,94	1015,00 €
8063122	Acryl, 3,5 mm, glänzend, Preis pro m <sup>2</sup>	907,56	1080,00 €
8064122	Acryl, 16 mm, glänzend, Preis pro m <sup>2</sup>	1109,24	1320,00 €

#### Optionales Zubehör

8060007	Magnethaftende Folie, für Aluminium, Preis pro m <sup>2</sup>	312,61	372,01 €
---------	---	--------	----------

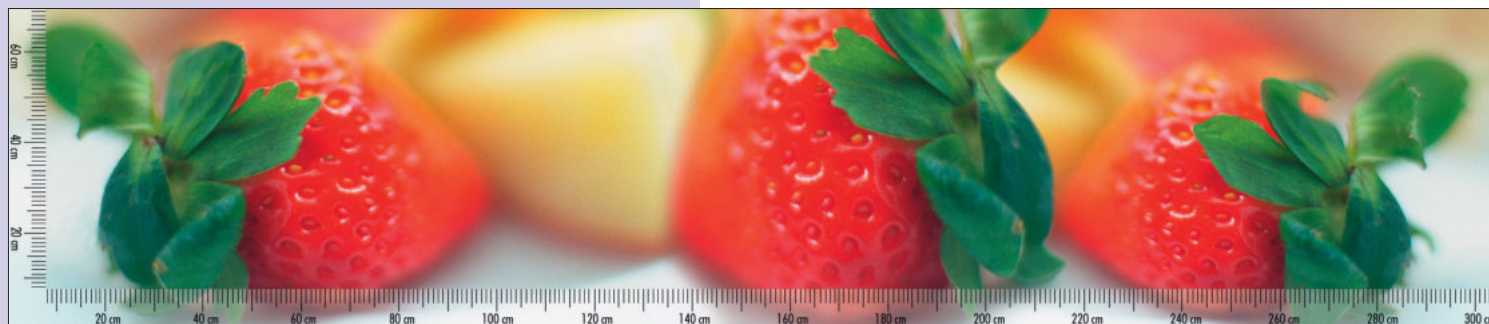

Bei Formaten außerhalb des Seitenverhältnisses 1:4 ist eine Ausschnitt-Abstrache erforderlich. Die oben abgebildete Maßeinteilung wird nicht auf die Nischenrückwand gedruckt.

### PiCi® 67

- Nischenrückwand.  
 – Aluminiumverbund- oder Acrylglasplatte  
 – UV Druckschutzlaminat  
 – H max. 700 mm  
 – L max. 3050 mm  
 – Sondergrößen auf Anfrage

8061135	Aluminium, 3,5 mm, matt, Preis pro m <sup>2</sup>	535,29	637,00 €
8061136	Aluminium, 3,5 mm, glänzend, Preis pro m <sup>2</sup>	535,29	637,00 €
8062135	Aluminium, 16 mm, matt, Preis pro m <sup>2</sup>	852,94	1015,00 €
8062136	Aluminium, 16 mm, glänzend, Preis pro m <sup>2</sup>	852,94	1015,00 €
8063136	Acryl, 3,5 mm, glänzend, Preis pro m <sup>2</sup>	907,56	1080,00 €
8064136	Acryl, 16 mm, glänzend, Preis pro m <sup>2</sup>	1109,24	1320,00 €

#### Optionales Zubehör

8060007	Magnethaftende Folie, für Aluminium, Preis pro m <sup>2</sup>	312,61	372,01 €
---------	---	--------	----------

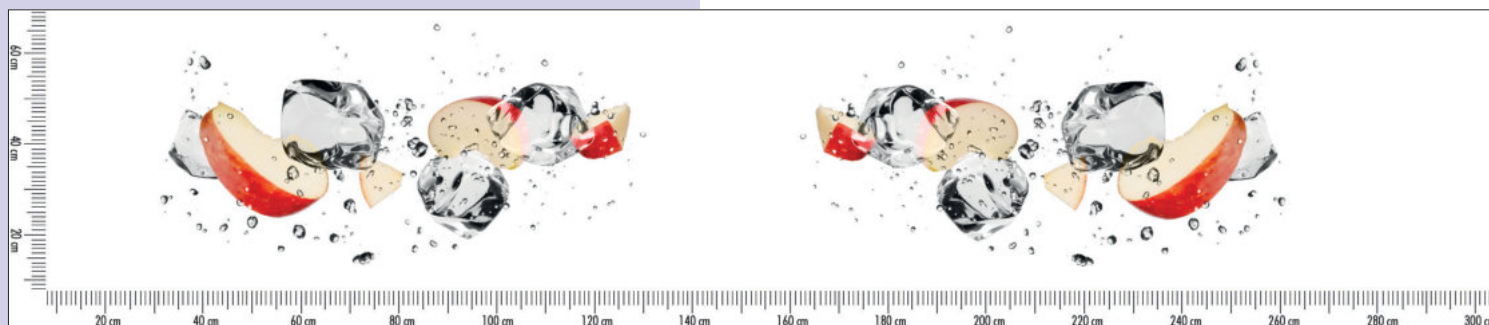

**Hinweis:**

Einzel motive sind frei wähl-, kombinier- und positionierbar. Viele weitere Einzel motive finden Sie auch in einer der vielen Internet-Mediabibliotheken wie z.B. Fotolia. Die oben abgebildete Maßeinteilung wird nicht auf die Nischenrückwand gedruckt. **Bei diesem Motiv muss bei Änderungen eine Layoutpauschale berechnet werden.** Nähere Informationen finden Sie im Katalog 1 Seite 580–582/24 DE.

**PICi® 84**

Nischenrückwand.  
– Aluminiumverbund- oder Acrylglasplatte  
– UV Druckschutzlaminat  
– H max. 700 mm  
– L max. 3050 mm  
– Sondergrößen auf Anfrage

8061170	Aluminium, 3,5 mm, matt, Preis pro m <sup>2</sup>	535,29	637,00 €
8061171	Aluminium, 3,5 mm, glänzend, Preis pro m <sup>2</sup>	535,29	637,00 €
8062170	Aluminium, 16 mm, matt, Preis pro m <sup>2</sup>	852,94	1015,00 €
8062171	Aluminium, 16 mm, glänzend, Preis pro m <sup>2</sup>	852,94	1015,00 €
8063171	Acryl, 3,5 mm, glänzend, Preis pro m <sup>2</sup>	907,56	1080,00 €
8064171	Acryl, 16 mm, glänzend, Preis pro m <sup>2</sup>	1109,24	1320,00 €
<b>Optionales Zubehör</b>			
8060007	Magnethaftende Folie, für Aluminium, Preis pro m <sup>2</sup>	312,61	372,01 €

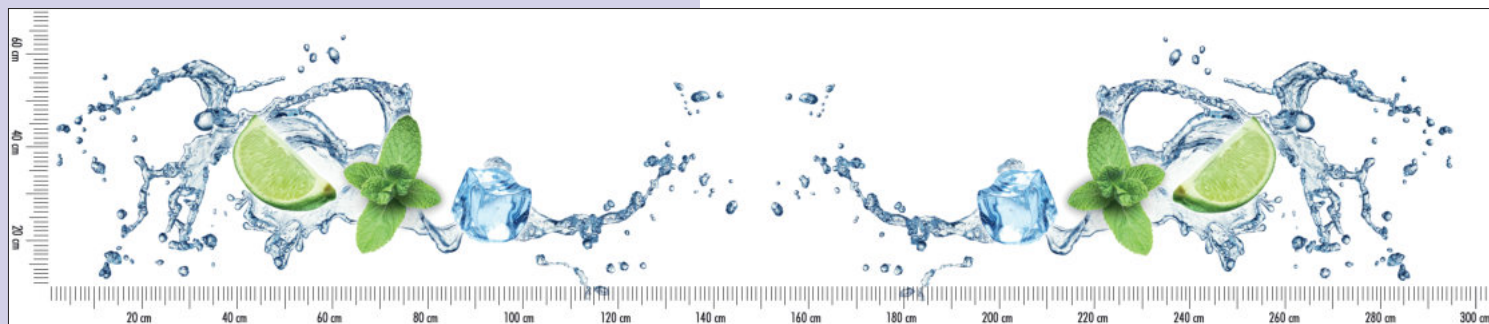

**Hinweis:**

Einzel motive sind frei wähl-, kombinier- und positionierbar. Viele weitere Einzel motive finden Sie auch in einer der vielen Internet-Mediabibliotheken wie z.B. Fotolia. Die oben abgebildete Maßeinteilung wird nicht auf die Nischenrückwand gedruckt. **Bei diesem Motiv muss bei Änderungen eine Layoutpauschale berechnet werden.** Nähere Informationen finden Sie im Katalog 1 Seite 580–582/24 DE.

**PICi® 86**

Nischenrückwand.  
– Aluminiumverbund- oder Acrylglasplatte  
– UV Druckschutzlaminat  
– H max. 700 mm  
– L max. 3050 mm  
– Sondergrößen auf Anfrage

8061174	Aluminium, 3,5 mm, matt, Preis pro m <sup>2</sup>	535,29	637,00 €
8061175	Aluminium, 3,5 mm, glänzend, Preis pro m <sup>2</sup>	535,29	637,00 €
8062174	Aluminium, 16 mm, matt, Preis pro m <sup>2</sup>	852,94	1015,00 €
8062175	Aluminium, 16 mm, glänzend, Preis pro m <sup>2</sup>	852,94	1015,00 €
8063175	Acryl, 3,5 mm, glänzend, Preis pro m <sup>2</sup>	907,56	1080,00 €
8064175	Acryl, 16 mm, glänzend, Preis pro m <sup>2</sup>	1109,24	1320,00 €
<b>Optionales Zubehör</b>			
8060007	Magnethaftende Folie, für Aluminium, Preis pro m <sup>2</sup>	312,61	372,01 €

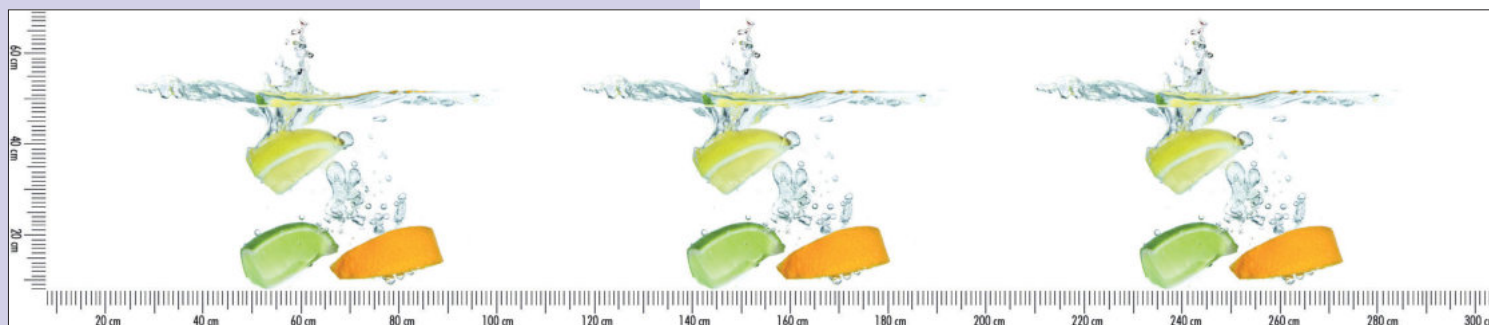

**Hinweis:**

Einzel motive sind frei wähl-, kombinier- und positionierbar. Viele weitere Einzel motive finden Sie auch in einer der vielen Internet-Mediabibliotheken wie z.B. Fotolia. Die oben abgebildete Maßeinteilung wird nicht auf die Nischenrückwand gedruckt. **Bei diesem Motiv muss bei Änderungen eine Layoutpauschale berechnet werden.** Nähere Informationen finden Sie im Katalog 1 Seite 580–582/24 DE.

**PICi® 89**

- Nischenrückwand.  
 – Aluminiumverbund- oder Acrylglasplatte  
 – UV Druckschutzlaminat  
 – H max. 700 mm  
 – L max. 3050 mm  
 – Sondergrößen auf Anfrage

8061180	Aluminium, 3,5 mm, matt, Preis pro m <sup>2</sup>	535,29	637,00 €
8061181	Aluminium, 3,5 mm, glänzend, Preis pro m <sup>2</sup>	535,29	637,00 €
8062180	Aluminium, 16 mm, matt, Preis pro m <sup>2</sup>	852,94	1015,00 €
8062181	Aluminium, 16 mm, glänzend, Preis pro m <sup>2</sup>	852,94	1015,00 €
8063181	Acryl, 3,5 mm, glänzend, Preis pro m <sup>2</sup>	907,56	1080,00 €
8064181	Acryl, 16 mm, glänzend, Preis pro m <sup>2</sup>	1109,24	1320,00 €
<b>Optionales Zubehör</b>			
8060007	Magnethaftende Folie, für Aluminium, Preis pro m <sup>2</sup>	312,61	372,01 €



Bei Formaten außerhalb des Seitenverhältnisses 1:4 ist eine Ausschnitt-Abgabe erforderlich. Die oben abgebildete Maßeinteilung wird nicht auf die Nischenrückwand gedruckt.

**PICi® 104**

- Nischenrückwand.  
 – Aluminiumverbund- oder Acrylglasplatte  
 – UV Druckschutzlaminat  
 – H max. 700 mm  
 – L max. 3050 mm  
 – Sondergrößen auf Anfrage

8061210	Aluminium, 3,5 mm, matt, Preis pro m <sup>2</sup>	535,29	637,00 €
8061211	Aluminium, 3,5 mm, glänzend, Preis pro m <sup>2</sup>	535,29	637,00 €
8062210	Aluminium, 16 mm, matt, Preis pro m <sup>2</sup>	852,94	1015,00 €
8062211	Aluminium, 16 mm, glänzend, Preis pro m <sup>2</sup>	852,94	1015,00 €
8063211	Acryl, 3,5 mm, glänzend, Preis pro m <sup>2</sup>	907,56	1080,00 €
8064211	Acryl, 16 mm, glänzend, Preis pro m <sup>2</sup>	1109,24	1320,00 €
<b>Optionales Zubehör</b>			
8060007	Magnethaftende Folie, für Aluminium, Preis pro m <sup>2</sup>	312,61	372,01 €



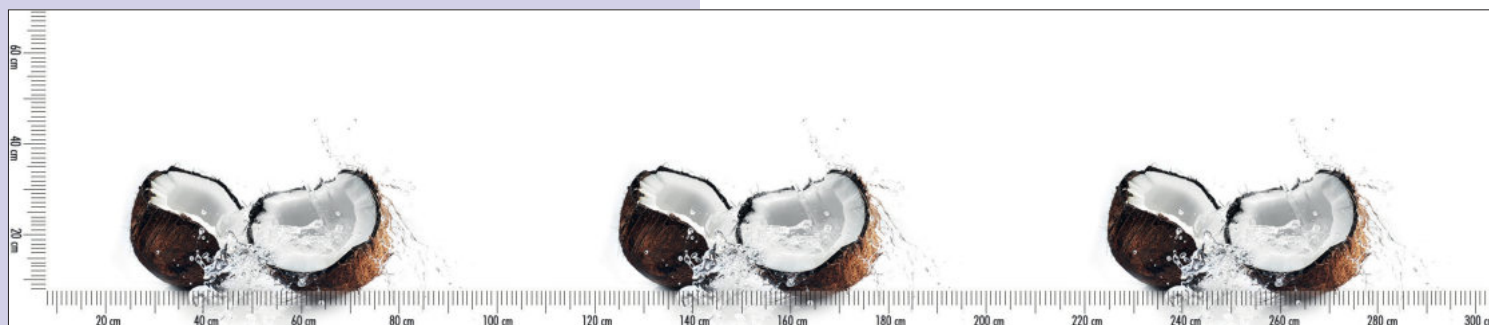

**Hinweis:**

Einzel motive sind frei wähl-, kombinier- und positionierbar. Viele weitere Einzel motive finden Sie auch in einer der vielen Internet-Mediabibliotheken wie z.B. Fotolia. Die oben abgebildete Maßeinteilung wird nicht auf die Nischenrückwand gedruckt. **Bei diesem Motiv muss bei Änderungen eine Layoutpauschale berechnet werden.** Nähere Informationen finden Sie im Katalog 1 Seite 580–582/24 DE.

**PICi® 105**

Nischenrückwand.  
– Aluminiumverbund- oder Acrylglasplatte  
– UV Druckschutzlaminat  
– H max. 700 mm  
– L max. 3050 mm  
– Sondergrößen auf Anfrage

8061212	Aluminium, 3,5 mm, matt, Preis pro m <sup>2</sup>	535,29	637,00 €
8061213	Aluminium, 3,5 mm, glänzend, Preis pro m <sup>2</sup>	535,29	637,00 €
8062212	Aluminium, 16 mm, matt, Preis pro m <sup>2</sup>	852,94	1015,00 €
8062213	Aluminium, 16 mm, glänzend, Preis pro m <sup>2</sup>	852,94	1015,00 €
8063213	Acryl, 3,5 mm, glänzend, Preis pro m <sup>2</sup>	907,56	1080,00 €
8064213	Acryl, 16 mm, glänzend, Preis pro m <sup>2</sup>	1109,24	1320,00 €
<b>Optionales Zubehör</b>			
8060007	Magnethaftende Folie, für Aluminium, Preis pro m <sup>2</sup>	312,61	372,01 €

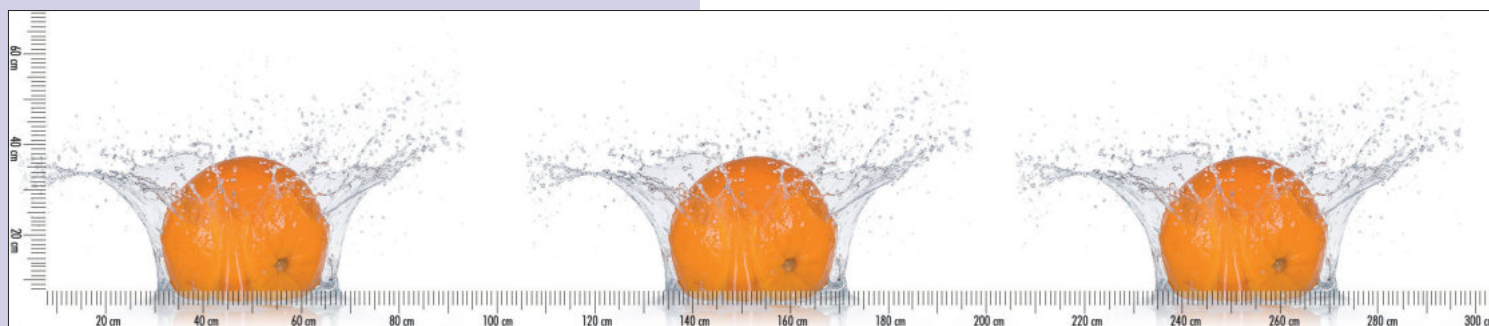

**Hinweis:**

Einzel motive sind frei wähl-, kombinier- und positionierbar. Viele weitere Einzel motive finden Sie auch in einer der vielen Internet-Mediabibliotheken wie z.B. Fotolia. Die oben abgebildete Maßeinteilung wird nicht auf die Nischenrückwand gedruckt. **Bei diesem Motiv muss bei Änderungen eine Layoutpauschale berechnet werden.** Nähere Informationen finden Sie im Katalog 1 Seite 580–582/24 DE.

**PICi® 106**

Nischenrückwand.  
– Aluminiumverbund- oder Acrylglasplatte  
– UV Druckschutzlaminat  
– H max. 700 mm  
– L max. 3050 mm  
– Sondergrößen auf Anfrage

8061214	Aluminium, 3,5 mm, matt, Preis pro m <sup>2</sup>	535,29	637,00 €
8061215	Aluminium, 3,5 mm, glänzend, Preis pro m <sup>2</sup>	535,29	637,00 €
8062214	Aluminium, 16 mm, matt, Preis pro m <sup>2</sup>	852,94	1015,00 €
8062215	Aluminium, 16 mm, glänzend, Preis pro m <sup>2</sup>	852,94	1015,00 €
8063215	Acryl, 3,5 mm, glänzend, Preis pro m <sup>2</sup>	907,56	1080,00 €
8064215	Acryl, 16 mm, glänzend, Preis pro m <sup>2</sup>	1109,24	1320,00 €
<b>Optionales Zubehör</b>			
8060007	Magnethaftende Folie, für Aluminium, Preis pro m <sup>2</sup>	312,61	372,01 €



**Hinweis:**

Einzel motive sind frei wähl-, kombinier- und positionierbar. Viele weitere Einzel motive finden Sie auch in einer der vielen Internet-Mediabibliotheken wie z.B. Fotolia. Die oben abgebildete Maßeinteilung wird nicht auf die Nischenrückwand gedruckt.

**Bei diesem Motiv muss bei Änderungen eine Layoutpauschale berechnet werden.**

Nähere Informationen finden Sie im Katalog 1 Seite 580–582/24 DE.

**PiCi® 90**

Nischenrückwand.

- Aluminiumverbund- oder Acrylglasplatte
- UV Druckschutzlaminat
- H max. 700 mm
- L max. 3050 mm
- Sondergrößen auf Anfrage

8061182 Aluminium, 3,5 mm, matt, Preis pro m<sup>2</sup> 535,29 **637,00 €**

8061183 Aluminium, 3,5 mm, glänzend, Preis pro m<sup>2</sup> 535,29 **637,00 €**

8062182 Aluminium, matt, 16 mm, Preis pro m<sup>2</sup> 852,94 **1015,00 €**

8062183 Aluminium, 16 mm, glänzend, Preis pro m<sup>2</sup> 852,94 **1015,00 €**

8063183 Acryl, 3,5 mm, glänzend, Preis pro m<sup>2</sup> 907,56 **1080,00 €**

8064183 Acryl, 16 mm, glänzend, Preis pro m<sup>2</sup> 1109,24 **1320,00 €**

**Optionales Zubehör**

8060007 Magnethaftende Folie, für Aluminium, Preis pro m<sup>2</sup> 312,61 **372,01 €**



Bei Formaten außerhalb des Seitenverhältnisses 1:4 ist eine Ausschnitt-Abgabe erforderlich. Die oben abgebildete Maßeinteilung wird nicht auf die Nischenrückwand gedruckt.

**PiCi® 66**

Nischenrückwand.

- Aluminiumverbund- oder Acrylglasplatte
- UV Druckschutzlaminat
- H max. 700 mm
- L max. 3050 mm
- Sondergrößen auf Anfrage

8061133 Aluminium, 3,5 mm, matt, Preis pro m<sup>2</sup> 535,29 **637,00 €**

8061134 Aluminium, 3,5 mm, glänzend, Preis pro m<sup>2</sup> 535,29 **637,00 €**

8062133 Aluminium, 16 mm, matt, Preis pro m<sup>2</sup> 852,94 **1015,00 €**

8062134 Aluminium, 16 mm, glänzend, Preis pro m<sup>2</sup> 852,94 **1015,00 €**

8063134 Acryl, 3,5 mm, glänzend, Preis pro m<sup>2</sup> 907,56 **1080,00 €**

8064134 Acryl, 16 mm, glänzend, Preis pro m<sup>2</sup> 1109,24 **1320,00 €**

**Optionales Zubehör**

8060007 Magnethaftende Folie, für Aluminium, Preis pro m<sup>2</sup> 312,61 **372,01 €**

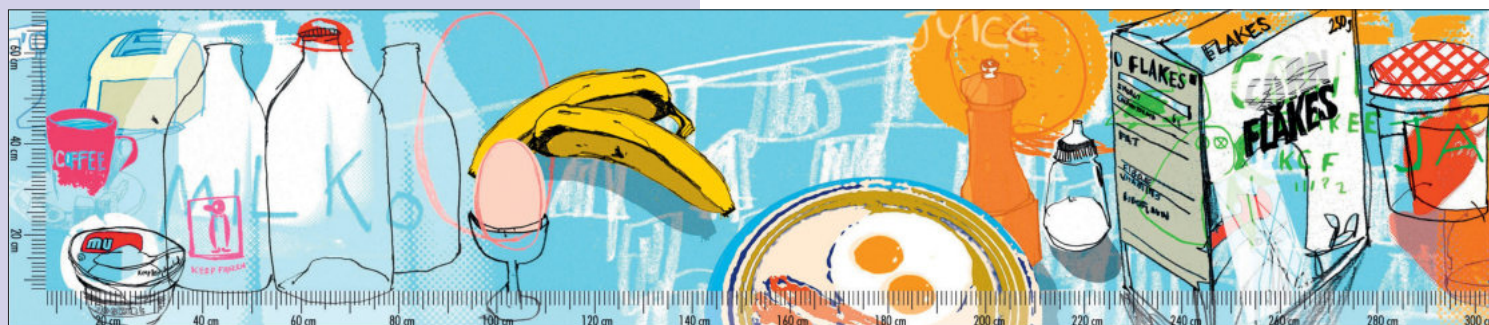

Bei Formaten außerhalb des Seitenverhältnisses 1:4 ist eine Ausschnitt-Abstrache erforderlich. Die oben abgebildete Maßeinteilung wird nicht auf die Nischenrückwand gedruckt.

### PICi® 77

- Nischenrückwand.  
 – Aluminiumverbund- oder Acrylglasplatte  
 – UV Druckschutzlaminat  
 – H max. 700 mm  
 – L max. 3050 mm  
 – Sondergrößen auf Anfrage

8061155	Aluminium, 3,5 mm, matt, Preis pro m <sup>2</sup>	535,29	637,00 €
8061156	Aluminium, 3,5 mm, glänzend, Preis pro m <sup>2</sup>	535,29	637,00 €
8062155	Aluminium, 16 mm, matt, Preis pro m <sup>2</sup>	852,94	1015,00 €
8062156	Aluminium, 16 mm, glänzend, Preis pro m <sup>2</sup>	852,94	1015,00 €
8063156	Acryl, 3,5 mm, glänzend, Preis pro m <sup>2</sup>	907,56	1080,00 €
8064156	Acryl, 16 mm, glänzend, Preis pro m <sup>2</sup>	1109,24	1320,00 €

#### Optionales Zubehör

8060007	Magnethaftende Folie, für Aluminium, Preis pro m <sup>2</sup>	312,61	372,01 €
---------	---	--------	----------



Bei Formaten außerhalb des Seitenverhältnisses 1:4 ist eine Ausschnitt-Abstrache erforderlich. Die oben abgebildete Maßeinteilung wird nicht auf die Nischenrückwand gedruckt.

### PICi® 91

- Nischenrückwand.  
 – Aluminiumverbund- oder Acrylglasplatte  
 – UV Druckschutzlaminat  
 – H max. 700 mm  
 – L max. 3050 mm  
 – Sondergrößen auf Anfrage

8061184	Aluminium, 3,5 mm, matt, Preis pro m <sup>2</sup>	535,29	637,00 €
8061185	Aluminium, 3,5 mm, glänzend, Preis pro m <sup>2</sup>	535,29	637,00 €
8062184	Aluminium, 16 mm, matt, Preis pro m <sup>2</sup>	852,94	1015,00 €
8062185	Aluminium, 16 mm, glänzend, Preis pro m <sup>2</sup>	852,94	1015,00 €
8063185	Acryl, 3,5 mm, glänzend, Preis pro m <sup>2</sup>	907,56	1080,00 €
8064185	Acryl, 16 mm, glänzend, Preis pro m <sup>2</sup>	1109,24	1320,00 €

#### Optionales Zubehör

8060007	Magnethaftende Folie, für Aluminium, Preis pro m <sup>2</sup>	312,61	372,01 €
---------	---	--------	----------

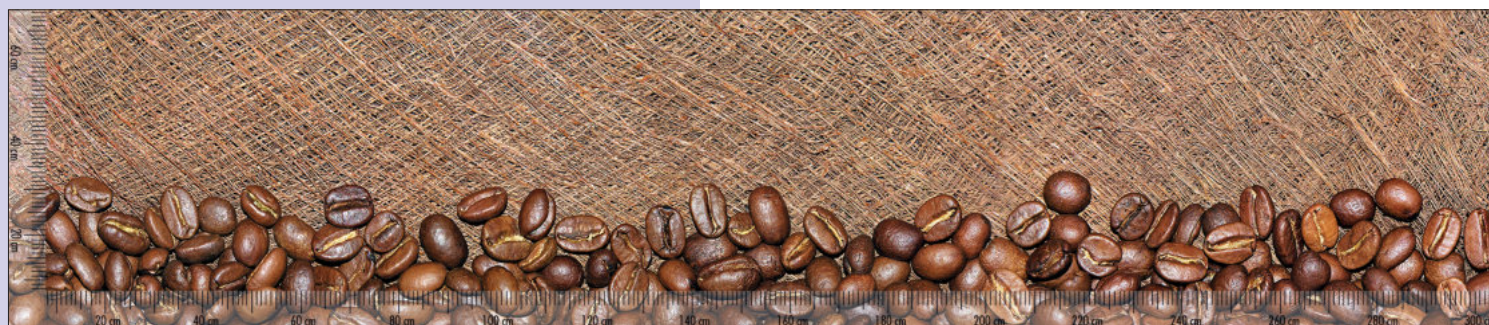

Bei Formaten außerhalb des Seitenverhältnisses 1:4 ist eine Ausschnitt-Abstrache erforderlich. Die oben abgebildete Maßeinteilung wird nicht auf die Nischenrückwand gedruckt.

### PICi® 92

- Nischenrückwand.  
 – Aluminiumverbund- oder Acrylglasplatte  
 – UV Druckschutzlaminat  
 – H max. 700 mm  
 – L max. 3050 mm  
 – Sondergrößen auf Anfrage

8061186	Aluminium, 3,5 mm, matt, Preis pro m <sup>2</sup>	535,29	637,00 €
8061187	Aluminium, 3,5 mm, glänzend, Preis pro m <sup>2</sup>	535,29	637,00 €
8062186	Aluminium, 16 mm, matt, Preis pro m <sup>2</sup>	852,94	1015,00 €
8062187	Aluminium, 16 mm, glänzend, Preis pro m <sup>2</sup>	852,94	1015,00 €
8063187	Acryl, 3,5 mm, glänzend, Preis pro m <sup>2</sup>	907,56	1080,00 €
8064187	Acryl, 16 mm, glänzend, Preis pro m <sup>2</sup>	1109,24	1320,00 €
<b>Optionales Zubehör</b>			
8060007	Magnethaftende Folie, für Aluminium, Preis pro m <sup>2</sup>	312,61	372,01 €

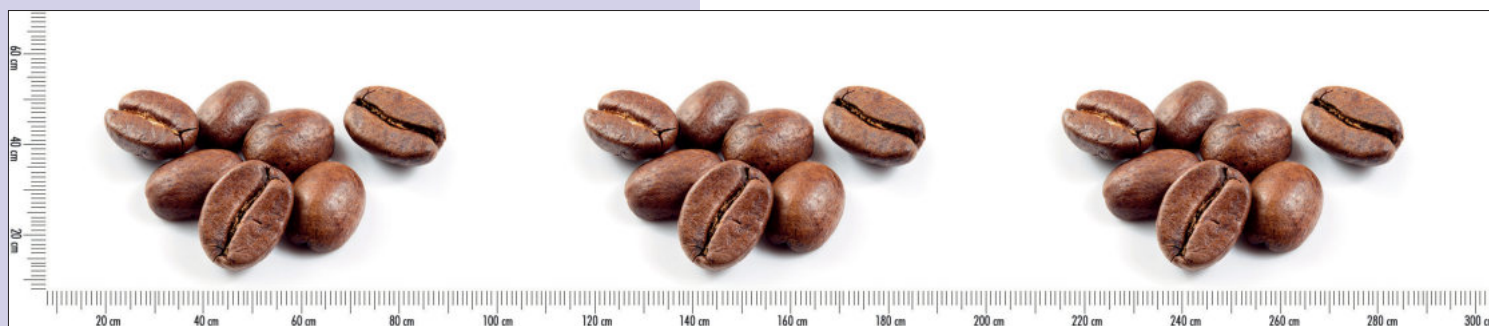

#### Hinweis:

Einzel motive sind frei wähl-, kombinier- und positionierbar.  
 Viele weitere Einzel motive finden Sie auch in einer der vielen Internet-Mediabibliotheken wie z.B. Fotolia. Die oben abgebildete Maßeinteilung wird nicht auf die Nischenrückwand gedruckt.  
**Bei diesem Motiv muss bei Änderungen eine Layoutpauschale berechnet werden.**  
 Nähere Informationen finden Sie im Katalog 1 Seite 580–582/24 DE.

### PICi® 107

- Nischenrückwand.  
 – Aluminiumverbund- oder Acrylglasplatte  
 – UV Druckschutzlaminat  
 – H max. 700 mm  
 – L max. 3050 mm  
 – Sondergrößen auf Anfrage

8061216	Aluminium, 3,5 mm, matt, Preis pro m <sup>2</sup>	535,29	637,00 €
8061217	Aluminium, 3,5 mm, glänzend, Preis pro m <sup>2</sup>	535,29	637,00 €
8062216	Aluminium, 16 mm, matt, Preis pro m <sup>2</sup>	852,94	1015,00 €
8062217	Aluminium, 16 mm, glänzend, Preis pro m <sup>2</sup>	852,94	1015,00 €
8063217	Acryl, 3,5 mm, glänzend, Preis pro m <sup>2</sup>	907,56	1080,00 €
8064217	Acryl, 16 mm, glänzend, Preis pro m <sup>2</sup>	1109,24	1320,00 €
<b>Optionales Zubehör</b>			
8060007	Magnethaftende Folie, für Aluminium, Preis pro m <sup>2</sup>	312,61	372,01 €

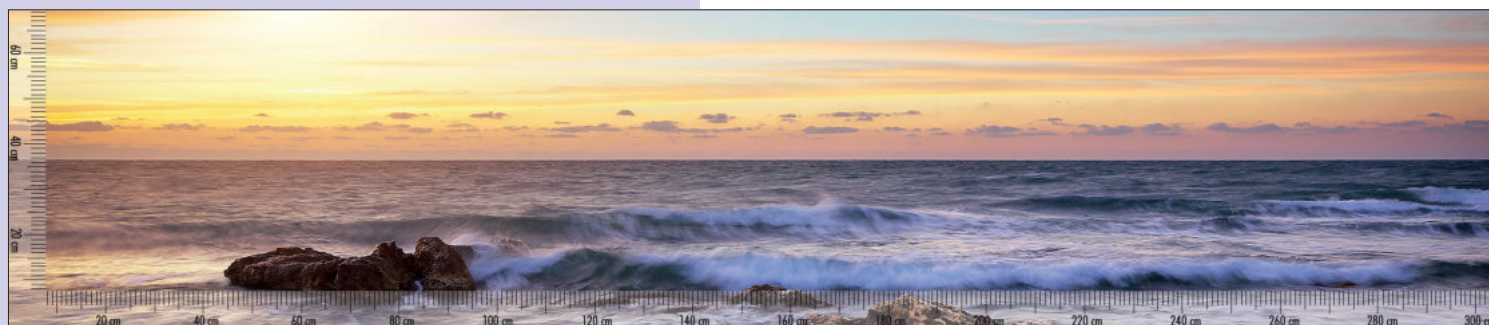

Bei Formaten außerhalb des Seitenverhältnisses 1:4 ist eine Ausschnitt-Abstrache erforderlich. Die oben abgebildete Maßeinteilung wird nicht auf die Nischenrückwand gedruckt.

### PiCi® 108

- Nischenrückwand.  
 – Aluminiumverbund- oder Acrylglasplatte  
 – UV Druckschutzlaminat  
 – H max. 700 mm  
 – L max. 3050 mm  
 – Sondergrößen auf Anfrage

8061232	Aluminium, 3,5 mm, matt, Preis pro m <sup>2</sup>	535,29	637,00 €
8061233	Aluminium, 3,5 mm, glänzend, Preis pro m <sup>2</sup>	535,29	637,00 €
8062232	Aluminium, 16 mm, matt, Preis pro m <sup>2</sup>	852,94	1015,00 €
8062233	Aluminium, 16 mm, glänzend, Preis pro m <sup>2</sup>	852,94	1015,00 €
8063233	Acryl, 3,5 mm, glänzend, Preis pro m <sup>2</sup>	907,56	1080,00 €
8064233	Acryl, 16 mm, glänzend, Preis pro m <sup>2</sup>	1109,24	1320,00 €
<b>Optionales Zubehör</b>			
8060007	Magnethaftende Folie, für Aluminium, Preis pro m <sup>2</sup>	312,61	372,01 €

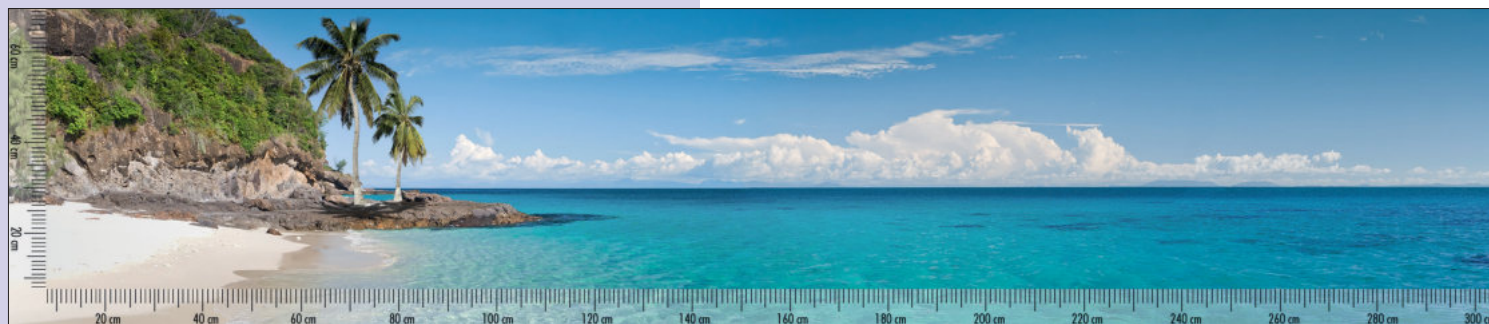

Bei Formaten außerhalb des Seitenverhältnisses 1:4 ist eine Ausschnitt-Abstrache erforderlich. Die oben abgebildete Maßeinteilung wird nicht auf die Nischenrückwand gedruckt.

### PiCi® 78

- Nischenrückwand.  
 – Aluminiumverbund- oder Acrylglasplatte  
 – UV Druckschutzlaminat  
 – H max. 700 mm  
 – L max. 3050 mm  
 – Sondergrößen auf Anfrage

8061157	Aluminium, 3,5 mm, matt, Preis pro m <sup>2</sup>	535,29	637,00 €
8061158	Aluminium, 3,5 mm, glänzend, Preis pro m <sup>2</sup>	535,29	637,00 €
8062157	Aluminium, 16 mm, matt, Preis pro m <sup>2</sup>	852,94	1015,00 €
8062158	Aluminium, 16 mm, glänzend, Preis pro m <sup>2</sup>	852,94	1015,00 €
8063158	Acryl, 3,5 mm, glänzend, Preis pro m <sup>2</sup>	907,56	1080,00 €
8064158	Acryl, 16 mm, glänzend, Preis pro m <sup>2</sup>	1109,24	1320,00 €
<b>Optionales Zubehör</b>			
8060007	Magnethaftende Folie, für Aluminium, Preis pro m <sup>2</sup>	312,61	372,01 €



Bei Formaten außerhalb des Seitenverhältnisses 1:4 ist eine Ausschnitt-Abstrache erforderlich. Die oben abgebildete Maßeinteilung wird nicht auf die Nischenrückwand gedruckt.

### PICi® 8

- Nischenrückwand.
- Aluminiumverbund- oder Acrylglasplatte
  - UV Druckschutzlaminat
  - H max. 700 mm
  - L max. 3050 mm
  - Sondergrößen auf Anfrage

<b>8061015</b>	Aluminium, 3,5 mm, matt, Preis pro m <sup>2</sup>	535,29	<b>637,00 €</b>
<b>8061016</b>	Aluminium, 3,5 mm, glänzend, Preis pro m <sup>2</sup>	535,29	<b>637,00 €</b>
<b>8062015</b>	Aluminium, 16 mm, matt, Preis pro m <sup>2</sup>	852,94	<b>1015,00 €</b>
<b>8062016</b>	Aluminium, 16 mm, glänzend, Preis pro m <sup>2</sup>	852,94	<b>1015,00 €</b>
<b>8063016</b>	Acryl, 3,5 mm, glänzend, Preis pro m <sup>2</sup>	907,56	<b>1080,00 €</b>
<b>8064016</b>	Acryl, 16 mm, glänzend, Preis pro m <sup>2</sup>	1109,24	<b>1320,00 €</b>
<b>Optionales Zubehör</b>			
<b>8060007</b>	Magnethaftende Folie, für Aluminium, Preis pro m <sup>2</sup>	312,61	<b>372,01 €</b>

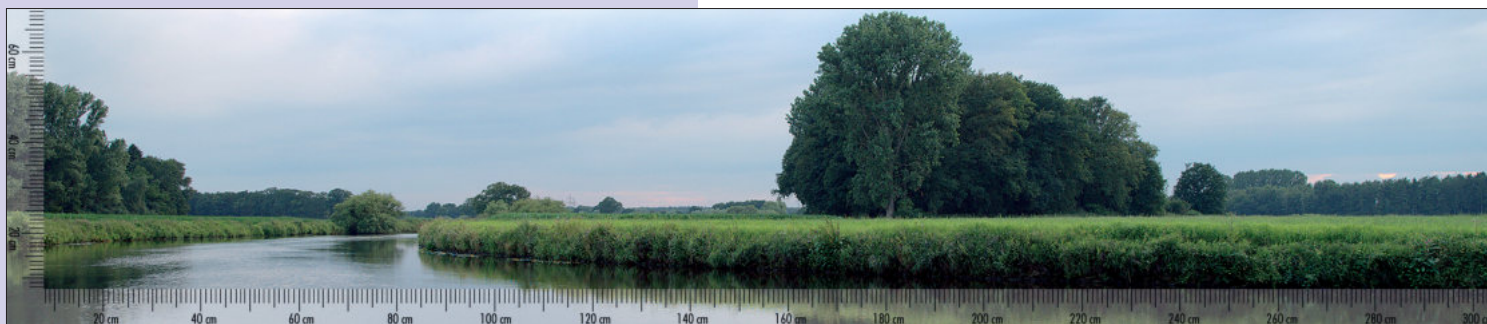

Bei Formaten außerhalb des Seitenverhältnisses 1:4 ist eine Ausschnitt-Abstrache erforderlich. Die oben abgebildete Maßeinteilung wird nicht auf die Nischenrückwand gedruckt.

### PICi® 11

- Nischenrückwand.
- Aluminiumverbund- oder Acrylglasplatte
  - UV Druckschutzlaminat
  - H max. 700 mm
  - L max. 3050 mm
  - Sondergrößen auf Anfrage

<b>8061021</b>	Aluminium, 3,5 mm, matt, Preis pro m <sup>2</sup>	535,29	<b>637,00 €</b>
<b>8061022</b>	Aluminium, 3,5 mm, glänzend, Preis pro m <sup>2</sup>	535,29	<b>637,00 €</b>
<b>8062021</b>	Aluminium, 16 mm, matt, Preis pro m <sup>2</sup>	852,94	<b>1015,00 €</b>
<b>8062022</b>	Aluminium, 16 mm, glänzend, Preis pro m <sup>2</sup>	852,94	<b>1015,00 €</b>
<b>8063022</b>	Acryl, 3,5 mm, glänzend, Preis pro m <sup>2</sup>	907,56	<b>1080,00 €</b>
<b>8064022</b>	Acryl, 16 mm, glänzend, Preis pro m <sup>2</sup>	1109,24	<b>1320,00 €</b>
<b>Optionales Zubehör</b>			
<b>8060007</b>	Magnethaftende Folie, für Aluminium, Preis pro m <sup>2</sup>	312,61	<b>372,01 €</b>



Bei Formaten außerhalb des Seitenverhältnisses 1:4 ist eine Ausschnitt-Abstrache erforderlich. Die oben abgebildete Maßeinteilung wird nicht auf die Nischenrückwand gedruckt.

### PICi® 7

- Nischenrückwand.  
 – Aluminiumverbund- oder Acrylglasplatte  
 – UV Druckschutzlaminat  
 – H max. 700 mm  
 – L max. 3050 mm  
 – Sondergrößen auf Anfrage

8061013	Aluminium, 3,5 mm, matt, Preis pro m <sup>2</sup>	535,29	637,00 €
8061014	Aluminium, 3,5 mm, glänzend, Preis pro m <sup>2</sup>	535,29	637,00 €
8062013	Aluminium, 16 mm, matt, Preis pro m <sup>2</sup>	852,94	1015,00 €
8062014	Aluminium, 16 mm, glänzend, Preis pro m <sup>2</sup>	852,94	1015,00 €
8063014	Acryl, 3,5 mm, glänzend, Preis pro m <sup>2</sup>	907,56	1080,00 €
8064014	Acryl, 16 mm, glänzend, Preis pro m <sup>2</sup>	1109,24	1320,00 €

#### Optionales Zubehör

8060007	Magnethaftende Folie, für Aluminium, Preis pro m <sup>2</sup>	312,61	372,01 €
---------	---	--------	----------

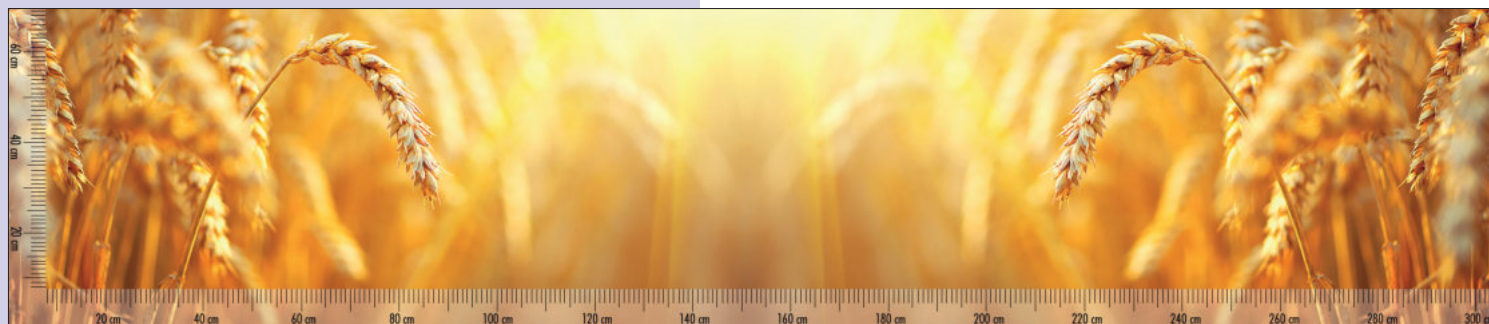

Bei Formaten außerhalb des Seitenverhältnisses 1:4 ist eine Ausschnitt-Abstrache erforderlich. Die oben abgebildete Maßeinteilung wird nicht auf die Nischenrückwand gedruckt.

### PICi® 110

- Nischenrückwand.  
 – Aluminiumverbund- oder Acrylglasplatte  
 – UV Druckschutzlaminat  
 – H max. 700 mm  
 – L max. 3050 mm  
 – Sondergrößen auf Anfrage

8061220	Aluminium, 3,5 mm, matt, Preis pro m <sup>2</sup>	535,29	637,00 €
8061221	Aluminium, 3,5 mm, glänzend, Preis pro m <sup>2</sup>	535,29	637,00 €
8062220	Aluminium, 16 mm, matt, Preis pro m <sup>2</sup>	852,94	1015,00 €
8062221	Aluminium, 16 mm, glänzend, Preis pro m <sup>2</sup>	852,94	1015,00 €
8063221	Acryl, 3,5 mm, glänzend, Preis pro m <sup>2</sup>	907,56	1080,00 €
8064221	Acryl, 16 mm, glänzend, Preis pro m <sup>2</sup>	1109,24	1320,00 €

#### Optionales Zubehör

8060007	Magnethaftende Folie, für Aluminium, Preis pro m <sup>2</sup>	312,61	372,01 €
---------	---	--------	----------

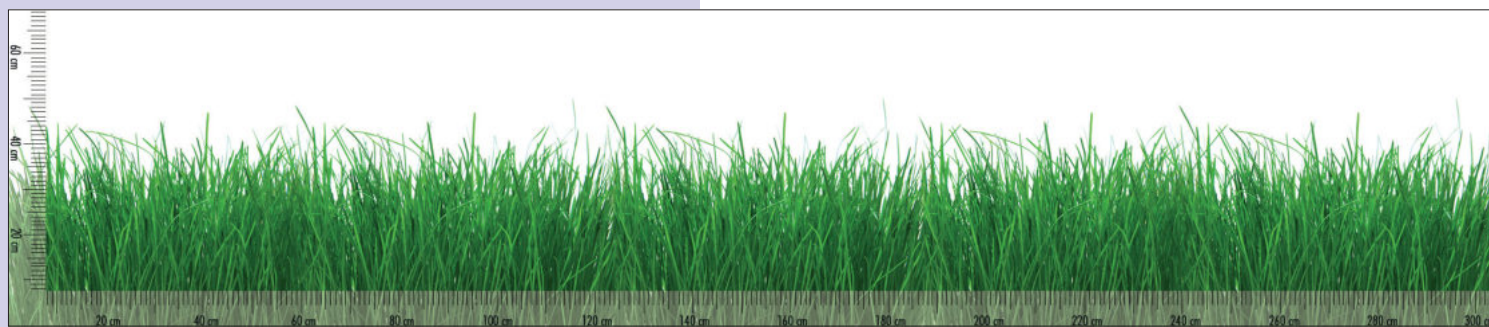

Bei Formaten außerhalb des Seitenverhältnisses 1:4 ist eine Ausschnitt-Ab-sprache erforderlich. Die oben abgebildete Maßeinteilung wird nicht auf die Nischenrückwand gedruckt.

### PICi® 109

- Nischenrückwand.  
 – Aluminiumverbund- oder Acrylglasplatte  
 – UV Druckschutzlaminat  
 – H max. 700 mm  
 – L max. 3050 mm  
 – Sondergrößen auf Anfrage

8061218	Aluminium, 3,5 mm, matt, Preis pro m <sup>2</sup>	535,29	637,00 €
8061219	Aluminium, 3,5 mm, glänzend, Preis pro m <sup>2</sup>	535,29	637,00 €
8062218	Aluminium, 16 mm, matt, Preis pro m <sup>2</sup>	852,94	1015,00 €
8062219	Aluminium, 16 mm, glänzend, Preis pro m <sup>2</sup>	852,94	1015,00 €
8063219	Acryl, 3,5 mm, glänzend, Preis pro m <sup>2</sup>	907,56	1080,00 €
8064219	Acryl, 16 mm, glänzend, Preis pro m <sup>2</sup>	1109,24	1320,00 €

#### Optionales Zubehör

8060007	Magnethaftende Folie, für Aluminium, Preis pro m <sup>2</sup>	312,61	372,01 €
---------	---	--------	----------

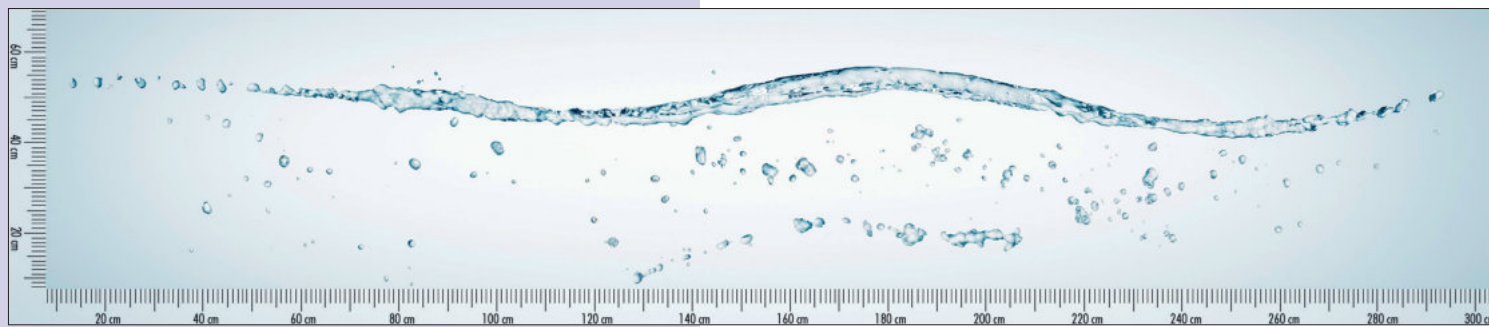

Bei Formaten außerhalb des Seitenverhältnisses 1:4 ist eine Ausschnitt-Ab-sprache erforderlich. Die oben abgebildete Maßeinteilung wird nicht auf die Nischenrückwand gedruckt.

### PICi® 75

- Nischenrückwand.  
 – Aluminiumverbund- oder Acrylglasplatte  
 – UV Druckschutzlaminat  
 – H max. 700 mm  
 – L max. 3050 mm  
 – Sondergrößen auf Anfrage

8061151	Aluminium, 3,5 mm, matt, Preis pro m <sup>2</sup>	535,29	637,00 €
8061152	Aluminium, 3,5 mm, glänzend, Preis pro m <sup>2</sup>	535,29	637,00 €
8062151	Aluminium, 16 mm, matt, Preis pro m <sup>2</sup>	852,94	1015,00 €
8062152	Aluminium, 16 mm, glänzend, Preis pro m <sup>2</sup>	852,94	1015,00 €
8063152	Acryl, 3,5 mm, glänzend, Preis pro m <sup>2</sup>	907,56	1080,00 €
8064152	Acryl, 16 mm, glänzend, Preis pro m <sup>2</sup>	1109,24	1320,00 €

#### Optionales Zubehör

8060007	Magnethaftende Folie, für Aluminium, Preis pro m <sup>2</sup>	312,61	372,01 €
---------	---	--------	----------



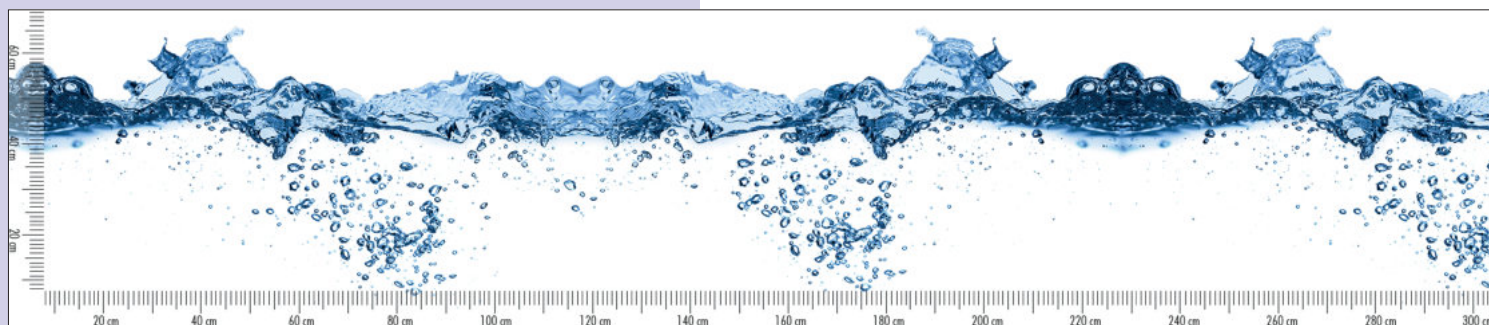

Bei Formaten außerhalb des Seitenverhältnisses 1:4 ist eine Ausschnitt-Abstrache erforderlich. Die oben abgebildete Maßeinteilung wird nicht auf die Nischenrückwand gedruckt.

### PiCi® 102

- Nischenrückwand.  
 – Aluminiumverbund- oder Acrylglasplatte  
 – UV Druckschutzlaminat  
 – H max. 700 mm  
 – L max. 3050 mm  
 – Sondergrößen auf Anfrage

8061206	Aluminium, 3,5 mm, matt, Preis pro m <sup>2</sup>	535,29	637,00 €
8061207	Aluminium, 3,5 mm, glänzend, Preis pro m <sup>2</sup>	535,29	637,00 €
8062206	Aluminium, 16 mm, matt, Preis pro m <sup>2</sup>	852,94	1015,00 €
8062207	Aluminium, 16 mm, glänzend, Preis pro m <sup>2</sup>	852,94	1015,00 €
8063207	Acryl, 3,5 mm, glänzend, Preis pro m <sup>2</sup>	907,56	1080,00 €
8064207	Acryl, 16 mm, glänzend, Preis pro m <sup>2</sup>	1109,24	1320,00 €

#### Optionales Zubehör

8060007	Magnethaftende Folie, für Aluminium, Preis pro m <sup>2</sup>	312,61	372,01 €
---------	---	--------	----------

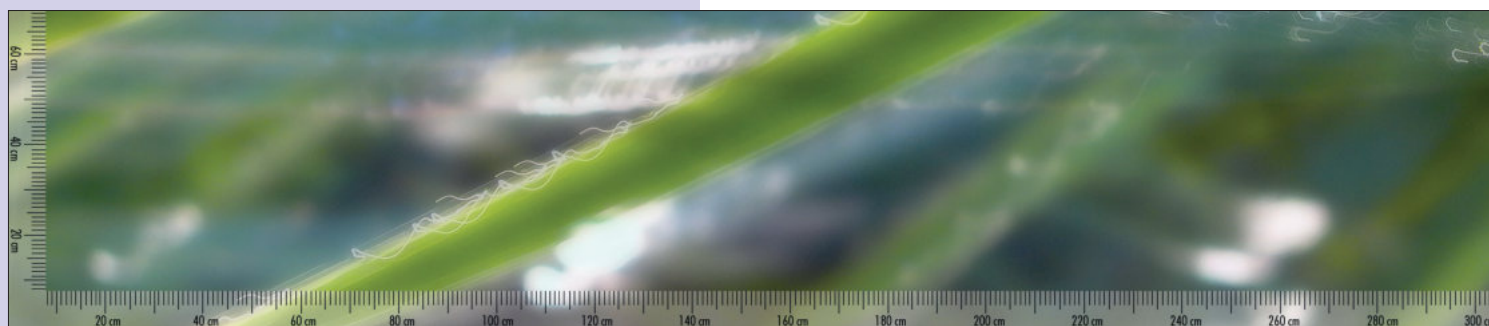

Bei Formaten außerhalb des Seitenverhältnisses 1:4 ist eine Ausschnitt-Abstrache erforderlich. Die oben abgebildete Maßeinteilung wird nicht auf die Nischenrückwand gedruckt.

### PiCi® 14

- Nischenrückwand.  
 – Aluminiumverbund- oder Acrylglasplatte  
 – UV Druckschutzlaminat  
 – H max. 700 mm  
 – L max. 3050 mm  
 – Sondergrößen auf Anfrage

8061027	Aluminium, 3,5 mm, matt, Preis pro m <sup>2</sup>	535,29	637,00 €
8061028	Aluminium, 3,5 mm, glänzend, Preis pro m <sup>2</sup>	535,29	637,00 €
8062027	Aluminium, 16 mm, matt, Preis pro m <sup>2</sup>	852,94	1015,00 €
8062028	Aluminium, 16 mm, glänzend, Preis pro m <sup>2</sup>	852,94	1015,00 €
8063028	Acryl, 3,5 mm, glänzend, Preis pro m <sup>2</sup>	907,56	1080,00 €
8064028	Acryl, 16 mm, glänzend, Preis pro m <sup>2</sup>	1109,24	1320,00 €

#### Optionales Zubehör

8060007	Magnethaftende Folie, für Aluminium, Preis pro m <sup>2</sup>	312,61	372,01 €
---------	---	--------	----------

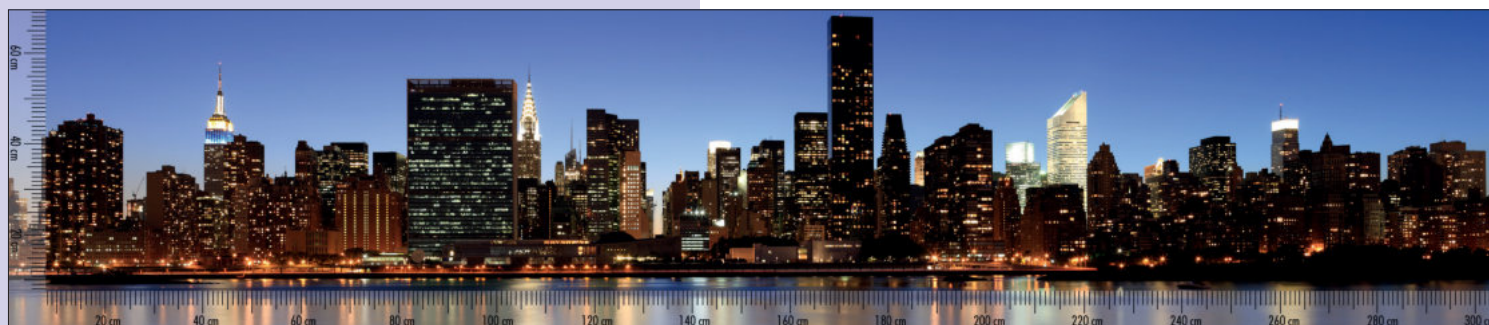

Bei Formaten außerhalb des Seitenverhältnisses 1:4 ist eine Ausschnitt-Ab-sprache erforderlich. Die oben abgebildete Maßeinteilung wird nicht auf die Nischenrückwand gedruckt.

**PiCi® 76**

- Nischenrückwand.  
 – Aluminiumverbund- oder Acrylglasplatte  
 – UV Druckschutzlaminat  
 – H max. 700 mm  
 – L max. 3050 mm  
 – Sondergrößen auf Anfrage

8061153	Aluminium, 3,5 mm, matt, Preis pro m <sup>2</sup>	535,29	637,00 €
8061154	Aluminium, 3,5 mm, glänzend, Preis pro m <sup>2</sup>	535,29	637,00 €
8062153	Aluminium, 16 mm, matt, Preis pro m <sup>2</sup>	852,94	1015,00 €
8062154	Aluminium, 16 mm, glänzend, Preis pro m <sup>2</sup>	852,94	1015,00 €
8063154	Acryl, 3,5 mm, glänzend, Preis pro m <sup>2</sup>	907,56	1080,00 €
8064154	Acryl, 16 mm, glänzend, Preis pro m <sup>2</sup>	1109,24	1320,00 €

**Optionales Zubehör**

8060007	Magnethaftende Folie, für Aluminium, Preis pro m <sup>2</sup>	312,61	372,01 €
---------	---	--------	----------

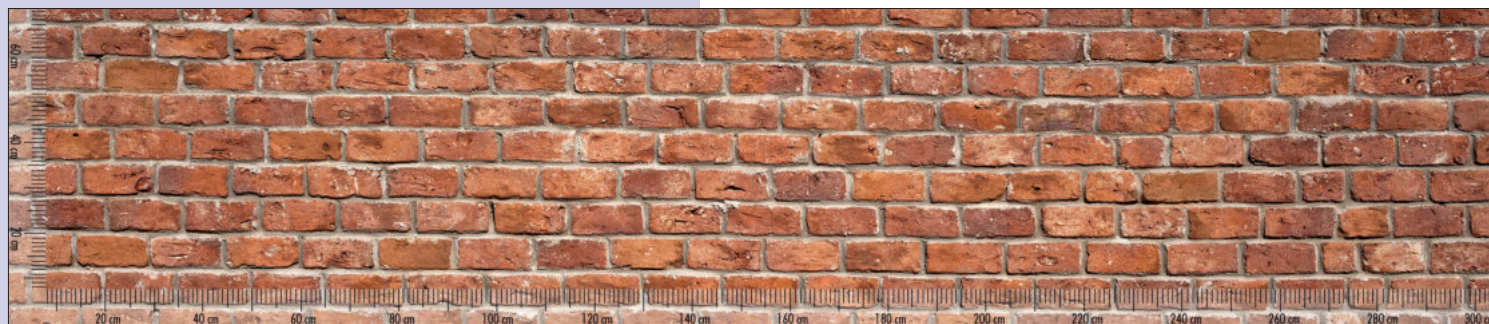

Bei Formaten außerhalb des Seitenverhältnisses 1:4 ist eine Ausschnitt-Ab-sprache erforderlich. Die oben abgebildete Maßeinteilung wird nicht auf die Nischenrückwand gedruckt.

**PiCi® 93**

- Nischenrückwand.  
 – Aluminiumverbund- oder Acrylglasplatte  
 – UV Druckschutzlaminat  
 – H max. 700 mm  
 – L max. 3050 mm  
 – Sondergrößen auf Anfrage

8061188	Aluminium, 3,5 mm, matt, Preis pro m <sup>2</sup>	535,29	637,00 €
8061189	Aluminium, 3,5 mm, glänzend, Preis pro m <sup>2</sup>	535,29	637,00 €
8062188	Aluminium, 16 mm, matt, Preis pro m <sup>2</sup>	852,94	1015,00 €
8062189	Aluminium, 16 mm, glänzend, Preis pro m <sup>2</sup>	852,94	1015,00 €
8063189	Acryl, 3,5 mm, glänzend, Preis pro m <sup>2</sup>	907,56	1080,00 €
8064189	Acryl, 16 mm, glänzend, Preis pro m <sup>2</sup>	1109,24	1320,00 €

**Optionales Zubehör**

8060007	Magnethaftende Folie, für Aluminium, Preis pro m <sup>2</sup>	312,61	372,01 €
---------	---	--------	----------

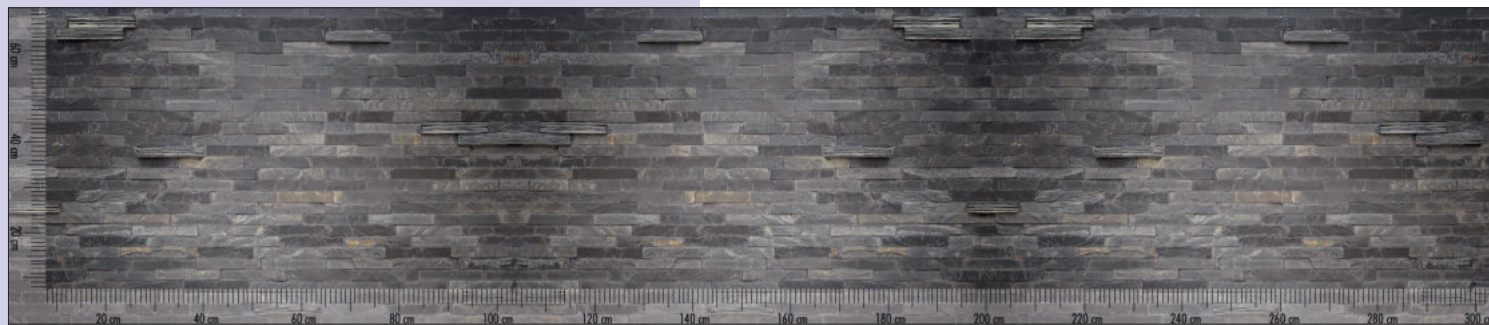

Bei Formaten außerhalb des Seitenverhältnisses 1:4 ist eine Ausschnitt-Abstrache erforderlich. Die oben abgebildete Maßeinteilung wird nicht auf die Nischenrückwand gedruckt.

### PICi® 114

- Nischenrückwand.
- Aluminiumverbund- oder Acrylglasplatte
  - UV Druckschutzlaminat
  - H max. 700 mm
  - L max. 3050 mm
  - Sondergrößen auf Anfrage

8061226	Aluminium, 3,5 mm, matt, Preis pro m <sup>2</sup>	535,29	637,00 €
8061227	Aluminium, 3,5 mm, glänzend, Preis pro m <sup>2</sup>	535,29	637,00 €
8062226	Aluminium, 16 mm, matt, Preis pro m <sup>2</sup>	852,94	1015,00 €
8062227	Aluminium, 16 mm, glänzend, Preis pro m <sup>2</sup>	852,94	1015,00 €

8063227	Acryl, 3,5 mm, glänzend, Preis pro m <sup>2</sup>	907,56	1080,00 €
8064227	Acryl, 16 mm, glänzend, Preis pro m <sup>2</sup>	1109,24	1320,00 €

#### Optionales Zubehör

8060007	Magnethaftende Folie, für Aluminium, Preis pro m <sup>2</sup>	312,61	372,01 €
---------	---	--------	----------



Bei Formaten außerhalb des Seitenverhältnisses 1:4 ist eine Ausschnitt-Abstrache erforderlich. Die oben abgebildete Maßeinteilung wird nicht auf die Nischenrückwand gedruckt.

### PICi® 115

- Nischenrückwand.
- Aluminiumverbund- oder Acrylglasplatte
  - UV Druckschutzlaminat
  - H max. 700 mm
  - L max. 3050 mm
  - Sondergrößen auf Anfrage

8061228	Aluminium, 3,5 mm, matt, Preis pro m <sup>2</sup>	535,29	637,00 €
8061229	Aluminium, 3,5 mm, glänzend, Preis pro m <sup>2</sup>	535,29	637,00 €
8062228	Aluminium, 16 mm, matt, Preis pro m <sup>2</sup>	852,94	1015,00 €
8062229	Aluminium, 16 mm, glänzend, Preis pro m <sup>2</sup>	852,94	1015,00 €

8063229	Acryl, 3,5 mm, glänzend, Preis pro m <sup>2</sup>	907,56	1080,00 €
8064229	Acryl, 16 mm, glänzend, Preis pro m <sup>2</sup>	1109,24	1320,00 €

#### Optionales Zubehör

8060007	Magnethaftende Folie, für Aluminium, Preis pro m <sup>2</sup>	312,61	372,01 €
---------	---	--------	----------



Bei Formaten außerhalb des Seitenverhältnisses 1:4 ist eine Ausschnitt-Ab-sprache erforderlich. Die oben abgebildete Maßeinteilung wird nicht auf die Nischenrückwand gedruckt.

### PICi® 94

- Nischenrückwand.  
 – Aluminiumverbund- oder Acrylglasplatte  
 – UV Druckschutzlaminat  
 – H max. 700 mm  
 – L max. 3050 mm  
 – Sondergrößen auf Anfrage

8061190	Aluminium, 3,5 mm, matt, Preis pro m <sup>2</sup>	535,29	637,00 €
8061191	Aluminium, 3,5 mm, glänzend, Preis pro m <sup>2</sup>	535,29	637,00 €
8062190	Aluminium, 16 mm, matt, Preis pro m <sup>2</sup>	852,94	1015,00 €
8062191	Aluminium, 16 mm, glänzend, Preis pro m <sup>2</sup>	852,94	1015,00 €
8063191	Acryl, 3,5 mm, glänzend, Preis pro m <sup>2</sup>	907,56	1080,00 €
8064191	Acryl, 16 mm, glänzend, Preis pro m <sup>2</sup>	1109,24	1320,00 €

#### Optionales Zubehör

8060007	Magnethaftende Folie, für Aluminium, Preis pro m <sup>2</sup>	312,61	372,01 €
---------	---	--------	----------



Bei Formaten außerhalb des Seitenverhältnisses 1:4 ist eine Ausschnitt-Ab-sprache erforderlich. Die oben abgebildete Maßeinteilung wird nicht auf die Nischenrückwand gedruckt.

### PICi® 95

- Nischenrückwand.  
 – Aluminiumverbund- oder Acrylglasplatte  
 – UV Druckschutzlaminat  
 – H max. 700 mm  
 – L max. 3050 mm  
 – Sondergrößen auf Anfrage

8061192	Aluminium, 3,5 mm, matt, Preis pro m <sup>2</sup>	535,29	637,00 €
8061193	Aluminium, 3,5 mm, glänzend, Preis pro m <sup>2</sup>	535,29	637,00 €
8062192	Aluminium, 16 mm, matt, Preis pro m <sup>2</sup>	852,94	1015,00 €
8062193	Aluminium, 16 mm, glänzend, Preis pro m <sup>2</sup>	852,94	1015,00 €
8063193	Acryl, 3,5 mm, glänzend, Preis pro m <sup>2</sup>	907,56	1080,00 €
8064193	Acryl, 16 mm, glänzend, Preis pro m <sup>2</sup>	1109,24	1320,00 €

#### Optionales Zubehör

8060007	Magnethaftende Folie, für Aluminium, Preis pro m <sup>2</sup>	312,61	372,01 €
---------	---	--------	----------

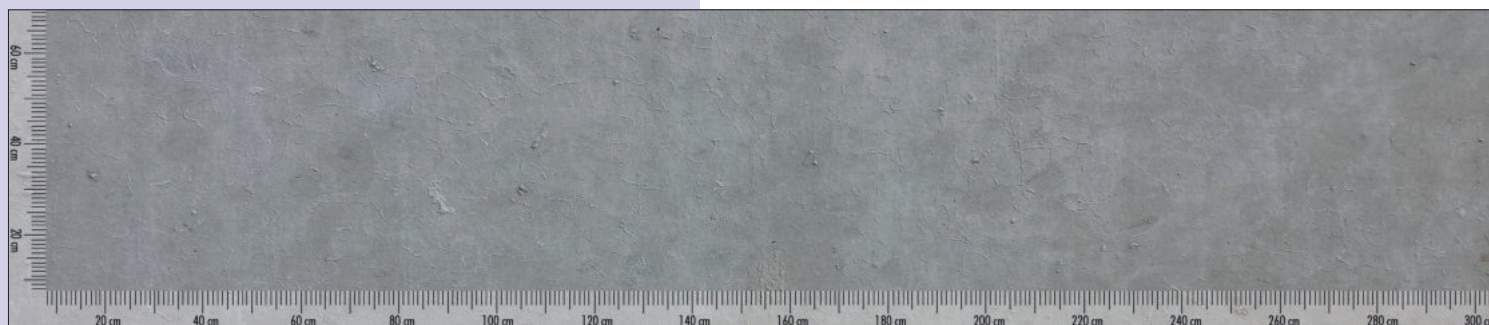

Bei Formaten außerhalb des Seitenverhältnisses 1:4 ist eine Ausschnitt-Abprache erforderlich. Die oben abgebildete Maßeinteilung wird nicht auf die Nischenrückwand gedruckt.

### PICi® 96

- Nischenrückwand.  
 – Aluminiumverbund- oder Acrylglasplatte  
 – UV Druckschutzlaminat  
 – H max. 700 mm  
 – L max. 3050 mm  
 – Sondergrößen auf Anfrage

8061194	Aluminium, 3,5 mm, matt, Preis pro m <sup>2</sup>	535,29	637,00 €
8061195	Aluminium, 3,5 mm, glänzend, Preis pro m <sup>2</sup>	535,29	637,00 €
8062194	Aluminium, 16 mm, matt, Preis pro m <sup>2</sup>	852,94	1015,00 €
8062195	Aluminium, 16 mm, glänzend, Preis pro m <sup>2</sup>	852,94	1015,00 €
8063195	Acryl, 3,5 mm, glänzend, Preis pro m <sup>2</sup>	907,56	1080,00 €
8064195	Acryl, 16 mm, glänzend, Preis pro m <sup>2</sup>	1109,24	1320,00 €
<b>Optionales Zubehör</b>			
8060007	Magnethaftende Folie, für Aluminium, Preis pro m <sup>2</sup>	312,61	372,01 €

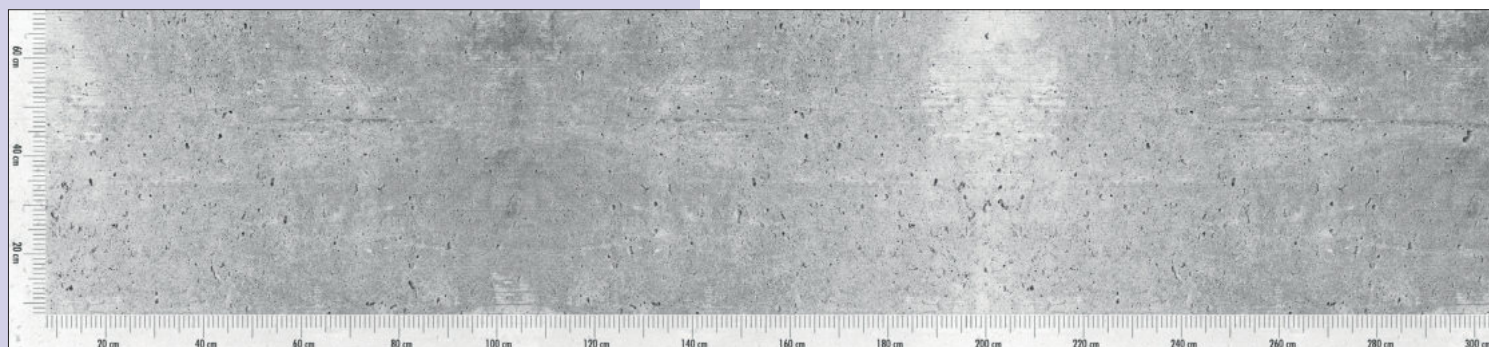

Bei Formaten außerhalb des Seitenverhältnisses 1:4 ist eine Ausschnitt-Abprache erforderlich. Die oben abgebildete Maßeinteilung wird nicht auf die Nischenrückwand gedruckt.

### PICi® 112

- Nischenrückwand.  
 – Aluminiumverbund- oder Acrylglasplatte  
 – UV Druckschutzlaminat  
 – H max. 700 mm  
 – L max. 3050 mm  
 – Sondergrößen auf Anfrage

8061224	Aluminium, 3,5 mm, matt, Preis pro m <sup>2</sup>	535,29	637,00 €
8061225	Aluminium, 3,5 mm, glänzend, Preis pro m <sup>2</sup>	535,29	637,00 €
8062224	Aluminium, 16 mm, matt, Preis pro m <sup>2</sup>	852,94	1015,00 €
8062225	Aluminium, 16 mm, glänzend, Preis pro m <sup>2</sup>	852,94	1015,00 €
8063225	Acryl, 3,5 mm, glänzend, Preis pro m <sup>2</sup>	907,56	1080,00 €
8064225	Acryl, 16 mm, glänzend, Preis pro m <sup>2</sup>	1109,24	1320,00 €
<b>Optionales Zubehör</b>			
8060007	Magnethaftende Folie, für Aluminium, Preis pro m <sup>2</sup>	312,61	372,01 €

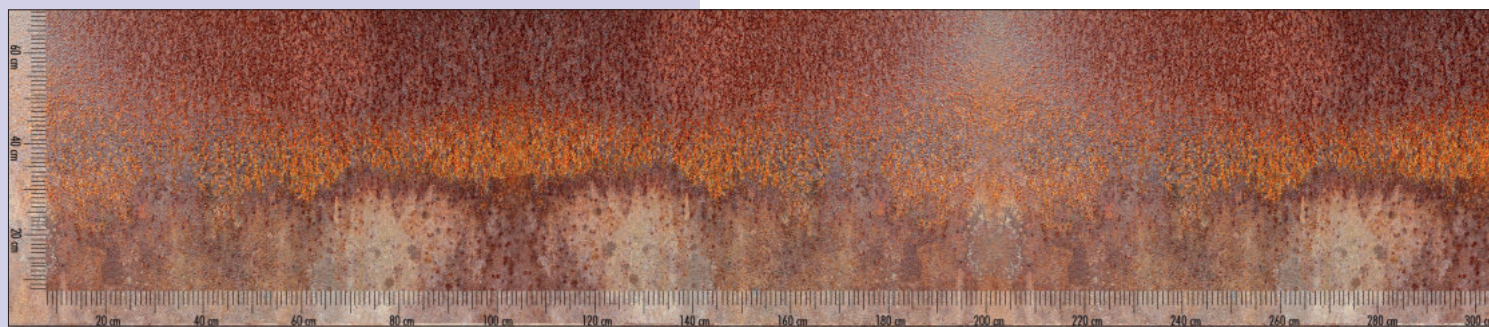

Bei Formaten außerhalb des Seitenverhältnisses 1:4 ist eine Ausschnitt-Abstrache erforderlich. Die oben abgebildete Maßeinteilung wird nicht auf die Nischenrückwand gedruckt.

### PICi® 111

- Nischenrückwand.
- Aluminiumverbund- oder Acrylglasplatte
  - UV Druckschutzlaminat
  - H max. 700 mm
  - L max. 3050 mm
  - Sondergrößen auf Anfrage

8061222	Aluminium, 3,5 mm, matt, Preis pro m <sup>2</sup>	535,29	637,00 €
8061223	Aluminium, 3,5 mm, glänzend, Preis pro m <sup>2</sup>	535,29	637,00 €
8062222	Aluminium, 16 mm, matt, Preis pro m <sup>2</sup>	852,94	1015,00 €
8062223	Aluminium, 16 mm, glänzend, Preis pro m <sup>2</sup>	852,94	1015,00 €
8063223	Acryl, 3,5 mm, glänzend, Preis pro m <sup>2</sup>	907,56	1080,00 €
8064223	Acryl, 16 mm, glänzend, Preis pro m <sup>2</sup>	1109,24	1320,00 €

#### Optionales Zubehör

8060007	Magnethaftende Folie, für Aluminium, Preis pro m <sup>2</sup>	312,61	372,01 €
---------	---	--------	----------



Bei Formaten außerhalb des Seitenverhältnisses 1:4 ist eine Ausschnitt-Abstrache erforderlich. Die oben abgebildete Maßeinteilung wird nicht auf die Nischenrückwand gedruckt.

### PICi® 101

- Nischenrückwand.
- Aluminiumverbund- oder Acrylglasplatte
  - UV Druckschutzlaminat
  - H max. 700 mm
  - L max. 3050 mm
  - Sondergrößen auf Anfrage

8061204	Aluminium, 3,5 mm, matt, Preis pro m <sup>2</sup>	535,29	637,00 €
8061205	Aluminium, 3,5 mm, glänzend, Preis pro m <sup>2</sup>	535,29	637,00 €
8062204	Aluminium, 16 mm, matt, Preis pro m <sup>2</sup>	852,94	1015,00 €
8062205	Aluminium, 16 mm, glänzend, Preis pro m <sup>2</sup>	852,94	1015,00 €
8063205	Acryl, 3,5 mm, glänzend, Preis pro m <sup>2</sup>	907,56	1080,00 €
8064205	Acryl, 16 mm, glänzend, Preis pro m <sup>2</sup>	1109,24	1320,00 €

#### Optionales Zubehör

8060007	Magnethaftende Folie, für Aluminium, Preis pro m <sup>2</sup>	312,61	372,01 €
---------	---	--------	----------

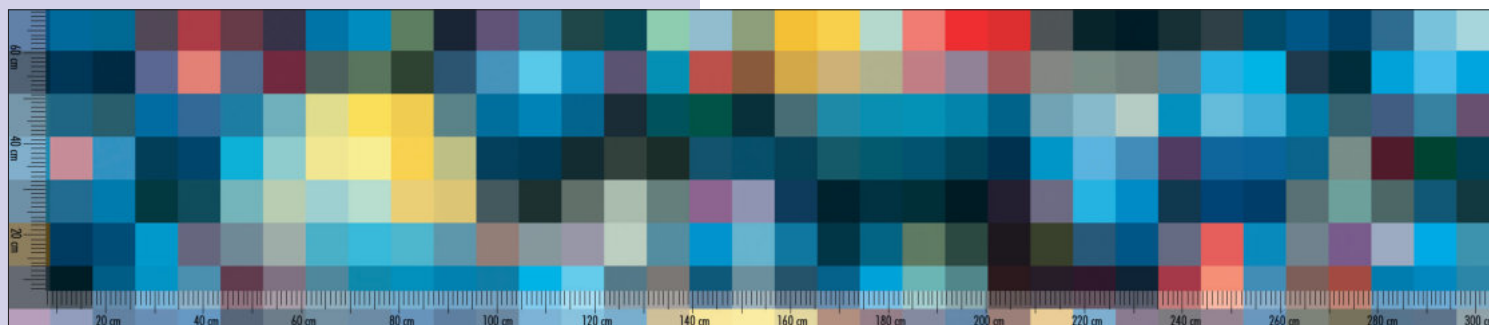

Bei Formaten außerhalb des Seitenverhältnisses 1:4 ist eine Ausschnitt-Ab-sprache erforderlich. Die oben abgebildete Maßeinteilung wird nicht auf die Nischenrückwand gedruckt.

### PICi® 29

- Nischenrückwand.  
 – Aluminiumverbund- oder Acrylglasplatte  
 – UV Druckschutzlaminat  
 – H max. 700 mm  
 – L max. 3050 mm  
 – Sondergrößen auf Anfrage

8061057	Aluminium, 3,5 mm, matt, Preis pro m <sup>2</sup>	535,29	637,00 €
8061058	Aluminium, 3,5 mm, glänzend, Preis pro m <sup>2</sup>	535,29	637,00 €
8062057	Aluminium, 16 mm, matt, Preis pro m <sup>2</sup>	852,94	1015,00 €
8062058	Aluminium, 16 mm, glänzend, Preis pro m <sup>2</sup>	852,94	1015,00 €
8063058	Acryl, 3,5 mm, glänzend, Preis pro m <sup>2</sup>	907,56	1080,00 €
8064058	Acryl, 16 mm, glänzend, Preis pro m <sup>2</sup>	1109,24	1320,00 €
<b>Optionales Zubehör</b>			
8060007	Magnethaftende Folie, für Aluminium, Preis pro m <sup>2</sup>	312,61	372,01 €



Bei Formaten außerhalb des Seitenverhältnisses 1:4 ist eine Ausschnitt-Ab-sprache erforderlich. Die oben abgebildete Maßeinteilung wird nicht auf die Nischenrückwand gedruckt.

### PICi® 129

- Nischenrückwand.  
 – Aluminiumverbund- oder Acrylglasplatte  
 – UV Druckschutzlaminat  
 – H max. 700 mm  
 – L max. 3050 mm  
 – Sondergrößen auf Anfrage

8061243	Aluminium, 3,5 mm, matt, Preis pro m <sup>2</sup>	535,29	637,00 €
8061244	Aluminium, 3,5 mm, glänzend, Preis pro m <sup>2</sup>	535,29	637,00 €
8062243	Aluminium, 16 mm, matt, Preis pro m <sup>2</sup>	852,94	1015,00 €
8062244	Aluminium, 16 mm, glänzend, Preis pro m <sup>2</sup>	852,94	1015,00 €
8063243	Acryl, 3,5 mm, glänzend, Preis pro m <sup>2</sup>	907,56	1080,00 €
8064243	Acryl, 16 mm, glänzend, Preis pro m <sup>2</sup>	1109,24	1320,00 €
<b>Optionales Zubehör</b>			
8060007	Magnethaftende Folie, für Aluminium, Preis pro m <sup>2</sup>	312,61	372,01 €

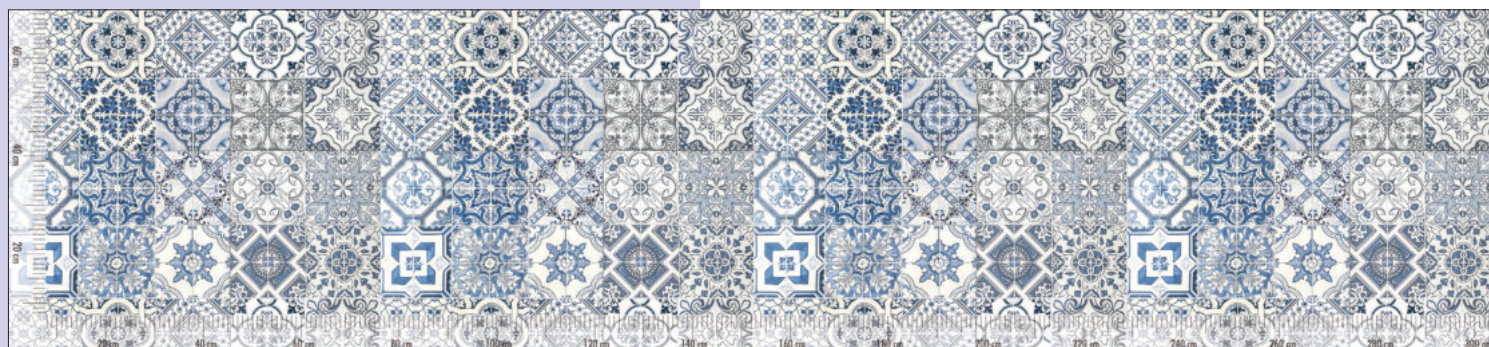

Bei Formaten außerhalb des Seitenverhältnisses 1:4 ist eine Ausschnitt-Abstrache erforderlich. Die oben abgebildete Maßeinteilung wird nicht auf die Nischenrückwand gedruckt.

### PICi® 130

- Nischenrückwand.  
 – Aluminiumverbund- oder Acrylglasplatte  
 – UV Druckschutzlaminat  
 – H max. 700 mm  
 – L max. 3050 mm  
 – Sondergrößen auf Anfrage

8061261	Aluminium, 3,5 mm, matt, Preis pro m <sup>2</sup>	535,29	637,00 €
8061262	Aluminium, 3,5 mm, glänzend, Preis pro m <sup>2</sup>	535,29	637,00 €
8062261	Aluminium, 16 mm, matt, Preis pro m <sup>2</sup>	852,94	1015,00 €
8062262	Aluminium, 16 mm, glänzend, Preis pro m <sup>2</sup>	852,94	1015,00 €

8063261	Acryl, 3,5 mm, glänzend, Preis pro m <sup>2</sup>	907,56	1080,00 €
8064261	Acryl, 16 mm, glänzend, Preis pro m <sup>2</sup>	1109,24	1320,00 €

#### Optionales Zubehör

8060007	Magnethaftende Folie, für Aluminium, Preis pro m <sup>2</sup>	312,61	372,01 €
---------	---	--------	----------

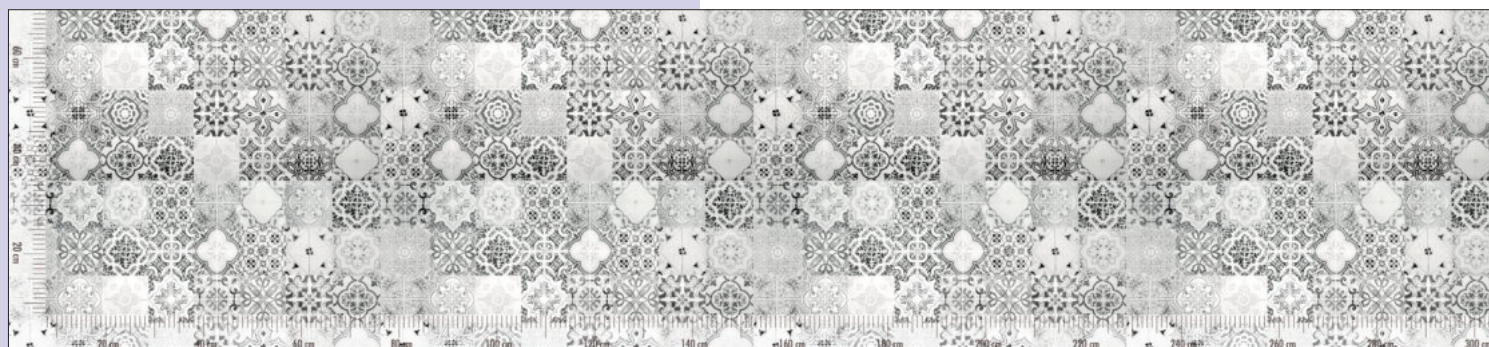

Bei Formaten außerhalb des Seitenverhältnisses 1:4 ist eine Ausschnitt-Abstrache erforderlich. Die oben abgebildete Maßeinteilung wird nicht auf die Nischenrückwand gedruckt.

### PICi® 131

- Nischenrückwand.  
 – Aluminiumverbund- oder Acrylglasplatte  
 – UV Druckschutzlaminat  
 – H max. 700 mm  
 – L max. 3050 mm  
 – Sondergrößen auf Anfrage

8061263	Aluminium, 3,5 mm, matt, Preis pro m <sup>2</sup>	535,29	637,00 €
8061264	Aluminium, 3,5 mm, glänzend, Preis pro m <sup>2</sup>	535,29	637,00 €
8062263	Aluminium, 16 mm, matt, Preis pro m <sup>2</sup>	852,94	1015,00 €
8062264	Aluminium, 16 mm, glänzend, Preis pro m <sup>2</sup>	852,94	1015,00 €

8063263	Acryl, 3,5 mm, glänzend, Preis pro m <sup>2</sup>	907,56	1080,00 €
8064263	Acryl, 16 mm, glänzend, Preis pro m <sup>2</sup>	1109,24	1320,00 €

#### Optionales Zubehör

8060007	Magnethaftende Folie, für Aluminium, Preis pro m <sup>2</sup>	312,61	372,01 €
---------	---	--------	----------



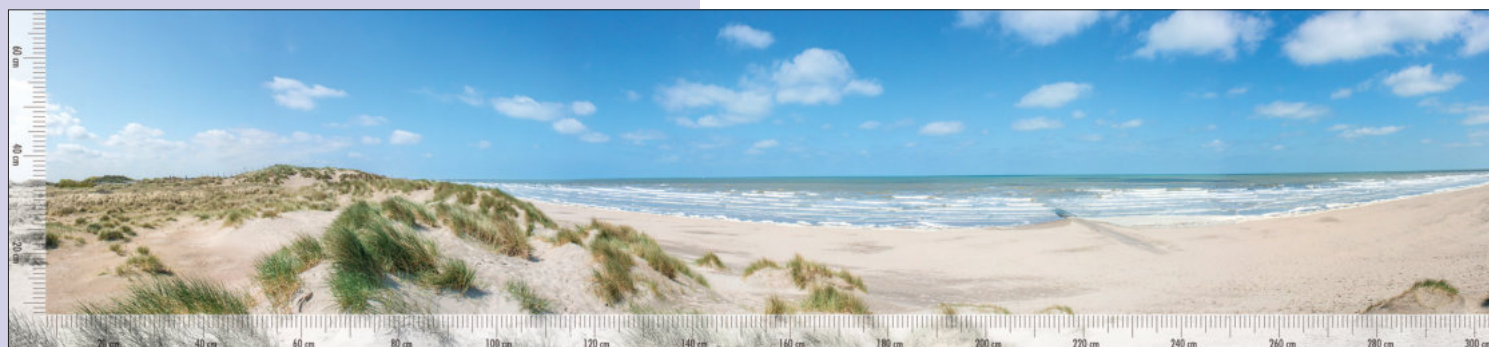

Bei Formaten außerhalb des Seitenverhältnisses 1:4 ist eine Ausschnitt-Abstrache erforderlich. Die oben abgebildete Maßeinteilung wird nicht auf die Nischenrückwand gedruckt.

### PICi® 117

- Nischenrückwand.
- Aluminiumverbund- oder Acrylglasplatte
  - UV Druckschutzlaminat
  - **H max. 700 mm**
  - **L max. 3050 mm**
  - **Sondergrößen auf Anfrage**

<b>8061249</b>	Aluminium, 3,5 mm, matt, Preis pro m <sup>2</sup>	535,29	<b>637,00 €</b>
<b>8061250</b>	Aluminium, 3,5 mm, glänzend, Preis pro m <sup>2</sup>	535,29	<b>637,00 €</b>
<b>8062249</b>	Aluminium, 16 mm, matt, Preis pro m <sup>2</sup>	852,94	<b>1015,00 €</b>
<b>8062250</b>	Aluminium, 16 mm, glänzend, Preis pro m <sup>2</sup>	852,94	<b>1015,00 €</b>

<b>8063249</b>	Acryl, 3,5 mm, glänzend, Preis pro m <sup>2</sup>	907,56	<b>1080,00 €</b>
<b>8064249</b>	Acryl, 16 mm, glänzend, Preis pro m <sup>2</sup>	1109,24	<b>1320,00 €</b>

#### Optionales Zubehör

<b>8060007</b>	Magnethaftende Folie, für Aluminium, Preis pro m <sup>2</sup>	312,61	<b>372,01 €</b>
----------------	---	--------	-----------------

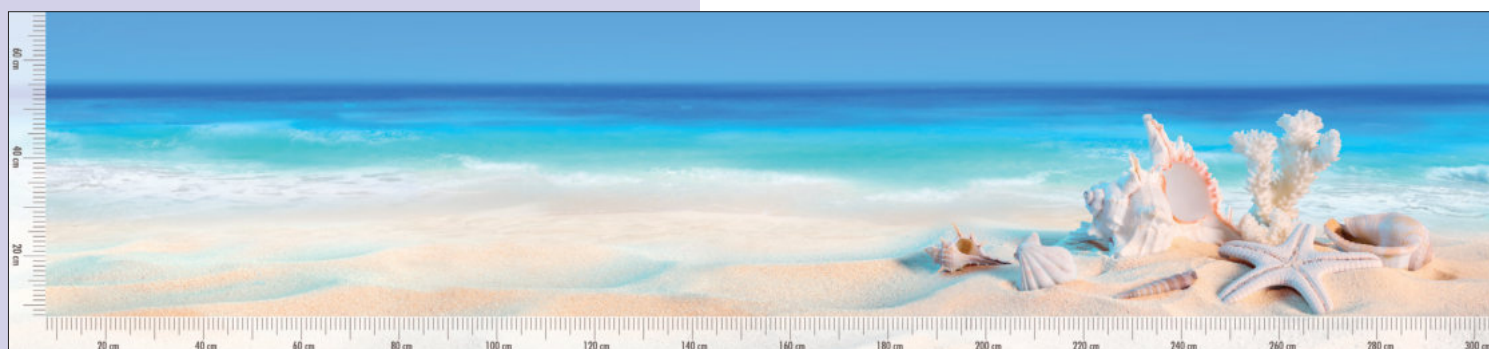

Bei Formaten außerhalb des Seitenverhältnisses 1:4 ist eine Ausschnitt-Abstrache erforderlich. Die oben abgebildete Maßeinteilung wird nicht auf die Nischenrückwand gedruckt.

### PICi® 118

- Nischenrückwand.
- Aluminiumverbund- oder Acrylglasplatte
  - UV Druckschutzlaminat
  - **H max. 700 mm**
  - **L max. 3050 mm**
  - **Sondergrößen auf Anfrage**

<b>8061251</b>	Aluminium, 3,5 mm, matt, Preis pro m <sup>2</sup>	535,29	<b>637,00 €</b>
<b>8061252</b>	Aluminium, 3,5 mm, glänzend, Preis pro m <sup>2</sup>	535,29	<b>637,00 €</b>
<b>8062251</b>	Aluminium, 16 mm, matt, Preis pro m <sup>2</sup>	852,94	<b>1015,00 €</b>
<b>8062252</b>	Aluminium, 16 mm, glänzend, Preis pro m <sup>2</sup>	852,94	<b>1015,00 €</b>

<b>8063251</b>	Acryl, 3,5 mm, glänzend, Preis pro m <sup>2</sup>	907,56	<b>1080,00 €</b>
<b>8064251</b>	Acryl, 16 mm, glänzend, Preis pro m <sup>2</sup>	1109,24	<b>1320,00 €</b>

#### Optionales Zubehör

<b>8060007</b>	Magnethaftende Folie, für Aluminium, Preis pro m <sup>2</sup>	312,61	<b>372,01 €</b>
----------------	---	--------	-----------------



**Hinweis:**

Einzel motive sind frei wähl-, kombinier- und positionierbar.  
Viele weitere Einzel motive finden Sie auch in einer der vielen  
Internet-Mediabibliotheken wie z.B. Fotolia. Die oben abgebildete  
Maßeinteilung wird nicht auf die Nischenrückwand gedruckt.  
**Bei diesem Motiv muss bei Änderungen eine Layoutpauschale  
berechnet werden.**  
Nähere Informationen finden Sie im Katalog 1 Seite 580–582/24 DE.

**PiCi® 121**

- Nischenrückwand.  
– Aluminiumverbund- oder Acrylglasplatte  
– UV Druckschutzlaminat  
– **H max. 700 mm**  
– **L max. 3050 mm**  
– **Sondergrößen auf Anfrage**

<b>8061236</b> Aluminium, 3,5 mm, matt, Preis pro m <sup>2</sup>	535,29	<b>637,00 €</b>
<b>8061237</b> Aluminium, 3,5 mm, glänzend, Preis pro m <sup>2</sup>	535,29	<b>637,00 €</b>
<b>8062236</b> Aluminium, 16 mm, matt, Preis pro m <sup>2</sup>	852,94	<b>1015,00 €</b>
<b>8062237</b> Aluminium, 16 mm, glänzend, Preis pro m <sup>2</sup>	852,94	<b>1015,00 €</b>

<b>8063236</b> Acryl, 3,5 mm, glänzend, Preis pro m <sup>2</sup>	907,56	<b>1080,00 €</b>
<b>8064236</b> Acryl, 16 mm, glänzend, Preis pro m <sup>2</sup>	1109,24	<b>1320,00 €</b>

**Optionales Zubehör**

<b>8060007</b> Magnethaftende Folie, für Aluminium, Preis pro m <sup>2</sup>	312,61	<b>372,01 €</b>
--	--------	-----------------



**Hinweis:**

Einzel motive sind frei wähl-, kombinier- und positionierbar.  
Viele weitere Einzel motive finden Sie auch in einer der vielen  
Internet-Mediabibliotheken wie z.B. Fotolia. Die oben abgebildete  
Maßeinteilung wird nicht auf die Nischenrückwand gedruckt.  
**Bei diesem Motiv muss bei Änderungen eine Layoutpauschale  
berechnet werden.**  
Nähere Informationen finden Sie im Katalog 1 Seite 580–582/24 DE.

**PiCi® 122**

- Nischenrückwand.  
– Aluminiumverbund- oder Acrylglasplatte  
– UV Druckschutzlaminat  
– **H max. 700 mm**  
– **L max. 3050 mm**  
– **Sondergrößen auf Anfrage**

<b>8061234</b> Aluminium, 3,5 mm, matt, Preis pro m <sup>2</sup>	535,29	<b>637,00 €</b>
<b>8061235</b> Aluminium, 3,5 mm, glänzend, Preis pro m <sup>2</sup>	535,29	<b>637,00 €</b>
<b>8062234</b> Aluminium, 16 mm, matt, Preis pro m <sup>2</sup>	852,94	<b>1015,00 €</b>
<b>8062235</b> Aluminium, 16 mm, glänzend, Preis pro m <sup>2</sup>	852,94	<b>1015,00 €</b>

<b>8063234</b> Acryl, 3,5 mm, glänzend, Preis pro m <sup>2</sup>	907,56	<b>1080,00 €</b>
<b>8064234</b> Acryl, 16 mm, glänzend, Preis pro m <sup>2</sup>	1109,24	<b>1320,00 €</b>

**Optionales Zubehör**

<b>8060007</b> Magnethaftende Folie, für Aluminium, Preis pro m <sup>2</sup>	312,61	<b>372,01 €</b>
--	--------	-----------------



Bei Formaten außerhalb des Seitenverhältnisses 1:4 ist eine Ausschnitt-Abgabe erforderlich. Die oben abgebildete Maßeinteilung wird nicht auf die Nischenrückwand gedruckt.

### PiCi® 123

- Nischenrückwand.  
 – Aluminiumverbund- oder Acrylglasplatte  
 – UV Druckschutzlaminat  
 – H max. 700 mm  
 – L max. 3050 mm  
 – Sondergrößen auf Anfrage

8061265	Aluminium, 3,5 mm, matt, Preis pro m <sup>2</sup>	535,29	637,00 €
8061266	Aluminium, 3,5 mm, glänzend, Preis pro m <sup>2</sup>	535,29	637,00 €
8062265	Aluminium, 16 mm, matt, Preis pro m <sup>2</sup>	852,94	1015,00 €
8062266	Aluminium, 16 mm, glänzend, Preis pro m <sup>2</sup>	852,94	1015,00 €

8063265	Acryl, 3,5 mm, glänzend, Preis pro m <sup>2</sup>	907,56	1080,00 €
8064265	Acryl, 16 mm, glänzend, Preis pro m <sup>2</sup>	1109,24	1320,00 €

#### Optionales Zubehör

8060007	Magnethaftende Folie, für Aluminium, Preis pro m <sup>2</sup>	312,61	372,01 €
---------	---	--------	----------

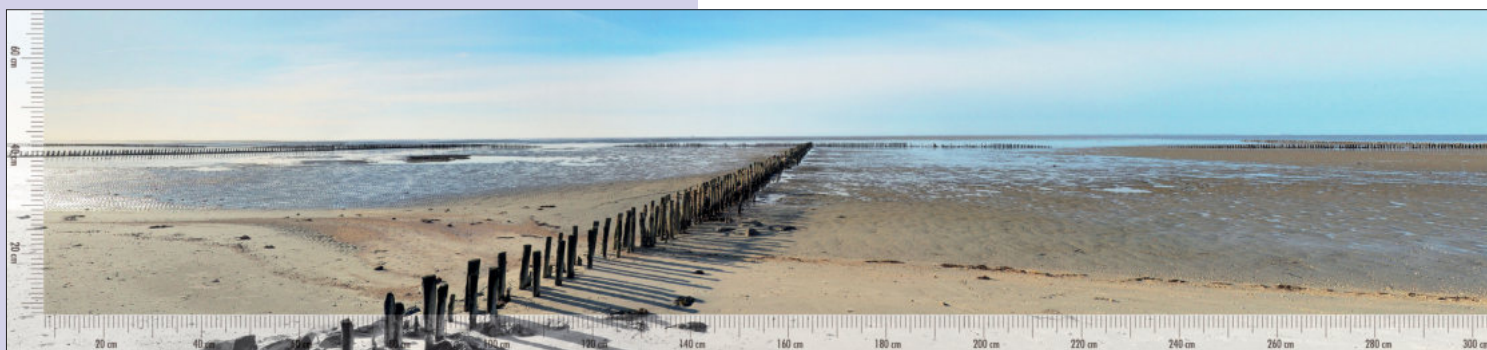

Bei Formaten außerhalb des Seitenverhältnisses 1:4 ist eine Ausschnitt-Abgabe erforderlich. Die oben abgebildete Maßeinteilung wird nicht auf die Nischenrückwand gedruckt.

### PiCi® 119

- Nischenrückwand.  
 – Aluminiumverbund- oder Acrylglasplatte  
 – UV Druckschutzlaminat  
 – H max. 700 mm  
 – L max. 3050 mm  
 – Sondergrößen auf Anfrage

8061239	Aluminium, 3,5 mm, matt, Preis pro m <sup>2</sup>	535,29	637,00 €
8061240	Aluminium, 3,5 mm, glänzend, Preis pro m <sup>2</sup>	535,29	637,00 €
8062239	Aluminium, 16 mm, matt, Preis pro m <sup>2</sup>	852,94	1015,00 €
8062240	Aluminium, 16 mm, glänzend, Preis pro m <sup>2</sup>	852,94	1015,00 €

8063239	Acryl, 3,5 mm, glänzend, Preis pro m <sup>2</sup>	907,56	1080,00 €
8064239	Acryl, 16 mm, glänzend, Preis pro m <sup>2</sup>	1109,24	1320,00 €

#### Optionales Zubehör

8060007	Magnethaftende Folie, für Aluminium, Preis pro m <sup>2</sup>	312,61	372,01 €
---------	---	--------	----------



Bei Formaten außerhalb des Seitenverhältnisses 1:4 ist eine Ausschnitt-Abstrache erforderlich. Die oben abgebildete Maßeinteilung wird nicht auf die Nischenrückwand gedruckt.

### PICi® 116

- Nischenrückwand.
- Aluminiumverbund- oder Acrylglasplatte
  - UV Druckschutzlaminat
  - H max. 700 mm
  - L max. 3050 mm
  - Sondergrößen auf Anfrage

8061245	Aluminium, 3,5 mm, matt, Preis pro m <sup>2</sup>	535,29	637,00 €
8061246	Aluminium, 3,5 mm, glänzend, Preis pro m <sup>2</sup>	535,29	637,00 €
8062245	Aluminium, 16 mm, matt, Preis pro m <sup>2</sup>	852,94	1015,00 €
8062246	Aluminium, 16 mm, glänzend, Preis pro m <sup>2</sup>	852,94	1015,00 €
8063245	Acryl, 3,5 mm, glänzend, Preis pro m <sup>2</sup>	907,56	1080,00 €
8064245	Acryl, 16 mm, glänzend, Preis pro m <sup>2</sup>	1109,24	1320,00 €
<b>Optionales Zubehör</b>			
8060007	Magnethaftende Folie, für Aluminium, Preis pro m <sup>2</sup>	312,61	372,01 €



Bei Formaten außerhalb des Seitenverhältnisses 1:4 ist eine Ausschnitt-Abstrache erforderlich. Die oben abgebildete Maßeinteilung wird nicht auf die Nischenrückwand gedruckt.

### PICi® 124

- Nischenrückwand.
- Aluminiumverbund- oder Acrylglasplatte
  - UV Druckschutzlaminat
  - H max. 700 mm
  - L max. 3050 mm
  - Sondergrößen auf Anfrage

8061247	Aluminium, 3,5 mm, matt, Preis pro m <sup>2</sup>	535,29	637,00 €
8061248	Aluminium, 3,5 mm, glänzend, Preis pro m <sup>2</sup>	535,29	637,00 €
8062247	Aluminium, 16 mm, matt, Preis pro m <sup>2</sup>	852,94	1015,00 €
8062248	Aluminium, 16 mm, glänzend, Preis pro m <sup>2</sup>	852,94	1015,00 €
8063247	Acryl, 3,5 mm, glänzend, Preis pro m <sup>2</sup>	907,56	1080,00 €
8064247	Acryl, 16 mm, glänzend, Preis pro m <sup>2</sup>	1109,24	1320,00 €
<b>Optionales Zubehör</b>			
8060007	Magnethaftende Folie, für Aluminium, Preis pro m <sup>2</sup>	312,61	372,01 €

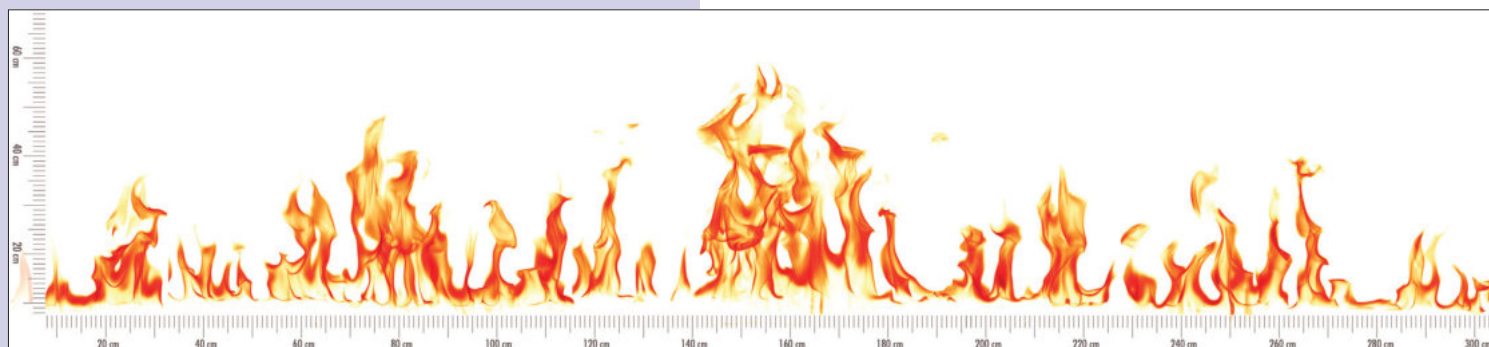

Bei Formaten außerhalb des Seitenverhältnisses 1:4 ist eine Ausschnitt-Ab-sprache erforderlich. Die oben abgebildete Maßeinteilung wird nicht auf die Nischenrückwand gedruckt.

### PiCi® 125

- Nischenrückwand.  
 – Aluminiumverbund- oder Acrylglasplatte  
 – UV Druckschutzlaminat  
 – H max. 700 mm  
 – L max. 3050 mm  
 – Sondergrößen auf Anfrage

8061241	Aluminium, 3,5 mm, matt, Preis pro m <sup>2</sup>	535,29	637,00 €
8061242	Aluminium, 3,5 mm, glänzend, Preis pro m <sup>2</sup>	535,29	637,00 €
8062241	Aluminium, 16 mm, matt, Preis pro m <sup>2</sup>	852,94	1015,00 €
8062242	Aluminium, 16 mm, glänzend, Preis pro m <sup>2</sup>	852,94	1015,00 €

8063241	Acryl, 3,5 mm, glänzend, Preis pro m <sup>2</sup>	907,56	1080,00 €
8064241	Acryl, 16 mm, glänzend, Preis pro m <sup>2</sup>	1109,24	1320,00 €

#### Optionales Zubehör

8060007	Magnethaftende Folie, für Aluminium, Preis pro m <sup>2</sup>	312,61	372,01 €
---------	---	--------	----------



Bei Formaten außerhalb des Seitenverhältnisses 1:4 ist eine Ausschnitt-Ab-sprache erforderlich. Die oben abgebildete Maßeinteilung wird nicht auf die Nischenrückwand gedruckt.

### PiCi® 127

- Nischenrückwand.  
 – Aluminiumverbund- oder Acrylglasplatte  
 – UV Druckschutzlaminat  
 – H max. 700 mm  
 – L max. 3050 mm  
 – Sondergrößen auf Anfrage

8061253	Aluminium, 3,5 mm, matt, Preis pro m <sup>2</sup>	535,29	637,00 €
8061254	Aluminium, 3,5 mm, glänzend, Preis pro m <sup>2</sup>	535,29	637,00 €
8062253	Aluminium, 16 mm, matt, Preis pro m <sup>2</sup>	852,94	1015,00 €
8062254	Aluminium, 16 mm, glänzend, Preis pro m <sup>2</sup>	852,94	1015,00 €

8063253	Acryl, 3,5 mm, glänzend, Preis pro m <sup>2</sup>	907,56	1080,00 €
8064253	Acryl, 16 mm, glänzend, Preis pro m <sup>2</sup>	1109,24	1320,00 €

#### Optionales Zubehör

8060007	Magnethaftende Folie, für Aluminium, Preis pro m <sup>2</sup>	312,61	372,01 €
---------	---	--------	----------

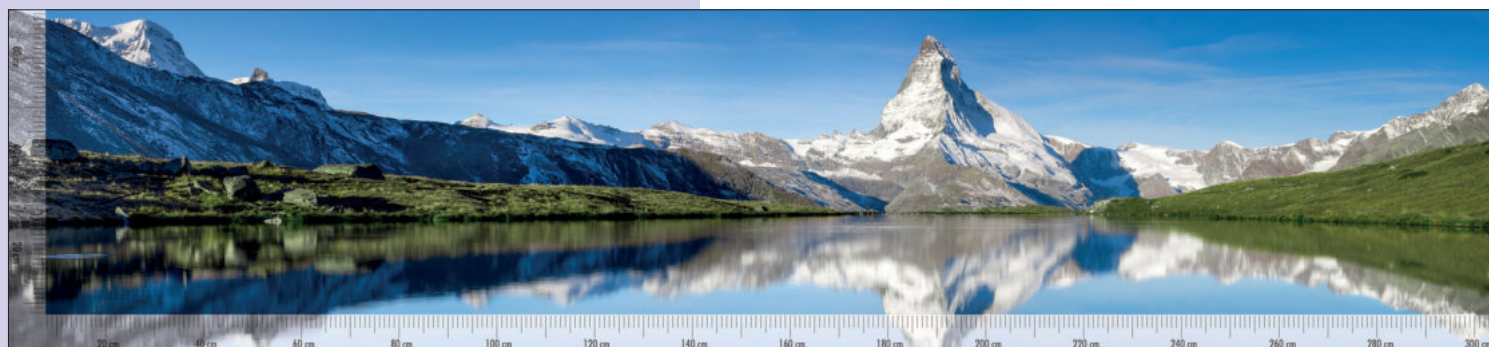

Bei Formaten außerhalb des Seitenverhältnisses 1:4 ist eine Ausschnitt-Abgabe erforderlich. Die oben abgebildete Maßeinteilung wird nicht auf die Nischenrückwand gedruckt.

### PICi® 120

- Nischenrückwand.
- Aluminiumverbund- oder Acrylglasplatte
  - UV Druckschutzlaminat
  - H max. 700 mm
  - L max. 3050 mm
  - Sondergrößen auf Anfrage

8061255	Aluminium, 3,5 mm, matt, Preis pro m <sup>2</sup>	535,29	637,00 €
8061256	Aluminium, 3,5 mm, glänzend, Preis pro m <sup>2</sup>	535,29	637,00 €
8062255	Aluminium, 16 mm, matt, Preis pro m <sup>2</sup>	852,94	1015,00 €
8062256	Aluminium, 16 mm, glänzend, Preis pro m <sup>2</sup>	852,94	1015,00 €
8063255	Acryl, 3,5 mm, glänzend, Preis pro m <sup>2</sup>	907,56	1080,00 €
8064255	Acryl, 16 mm, glänzend, Preis pro m <sup>2</sup>	1109,24	1320,00 €
<b>Optionales Zubehör</b>			
8060007	Magnethaftende Folie, für Aluminium, Preis pro m <sup>2</sup>	312,61	372,01 €



### Hinweis:

Einzel motive sind frei wähl-, kombinier- und positionierbar. Viele weitere Einzel motive finden Sie auch in einer der vielen Internet-Mediabibliotheken wie z.B. Fotolia. Die oben abgebildete Maßeinteilung wird nicht auf die Nischenrückwand gedruckt. Bei diesem Motiv muss bei Änderungen eine Layoutpauschale berechnet werden. Nähere Informationen finden Sie im Katalog 1 Seite 580–582/24 DE.

### PICi® 126

- Nischenrückwand.
- Aluminiumverbund- oder Acrylglasplatte
  - UV Druckschutzlaminat
  - H max. 700 mm
  - L max. 3050 mm
  - Sondergrößen auf Anfrage

8061257	Aluminium, 3,5 mm, matt, Preis pro m <sup>2</sup>	535,29	637,00 €
8061258	Aluminium, 3,5 mm, glänzend, Preis pro m <sup>2</sup>	535,29	637,00 €
8062257	Aluminium, 16 mm, matt, Preis pro m <sup>2</sup>	852,94	1015,00 €
8062258	Aluminium, 16 mm, glänzend, Preis pro m <sup>2</sup>	852,94	1015,00 €
8063257	Acryl, 3,5 mm, glänzend, Preis pro m <sup>2</sup>	907,56	1080,00 €
8064257	Acryl, 16 mm, glänzend, Preis pro m <sup>2</sup>	1109,24	1320,00 €
<b>Optionales Zubehör</b>			
8060007	Magnethaftende Folie, für Aluminium, Preis pro m <sup>2</sup>	312,61	372,01 €

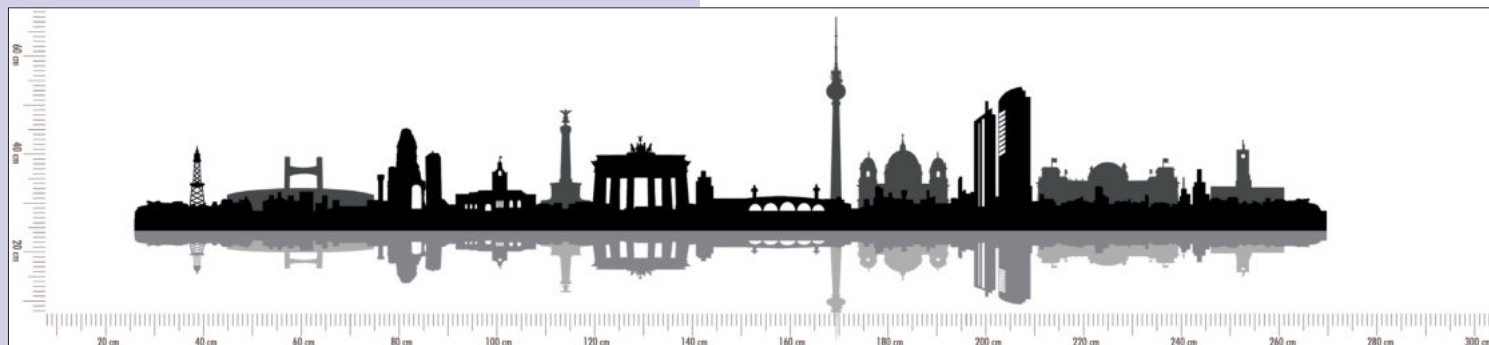

Bei Formaten außerhalb des Seitenverhältnisses 1:4 ist eine Ausschnitt-Abgabe erforderlich. Die oben abgebildete Maßeinteilung wird nicht auf die Nischenrückwand gedruckt.

### PICi® 128

Nischenrückwand.

- Aluminiumverbund- oder Acrylglasplatte
- UV Druckschutzlaminat
- H max. 700 mm
- L max. 3050 mm
- Sondergrößen auf Anfrage

8061259	Aluminium, 3,5 mm, matt, Preis pro m <sup>2</sup>	535,29	637,00 €
8061260	Aluminium, 3,5 mm, glänzend, Preis pro m <sup>2</sup>	535,29	637,00 €
8062259	Aluminium, 16 mm, matt, Preis pro m <sup>2</sup>	852,94	1015,00 €
8062260	Aluminium, 16 mm, glänzend, Preis pro m <sup>2</sup>	852,94	1015,00 €

8063259	Acryl, 3,5 mm, glänzend, Preis pro m <sup>2</sup>	907,56	1080,00 €
8064259	Acryl, 16 mm, glänzend, Preis pro m <sup>2</sup>	1109,24	1320,00 €

#### Optionales Zubehör

8060007	Magnethaftende Folie, für Aluminium, Preis pro m <sup>2</sup>	312,61	372,01 €
---------	---	--------	----------

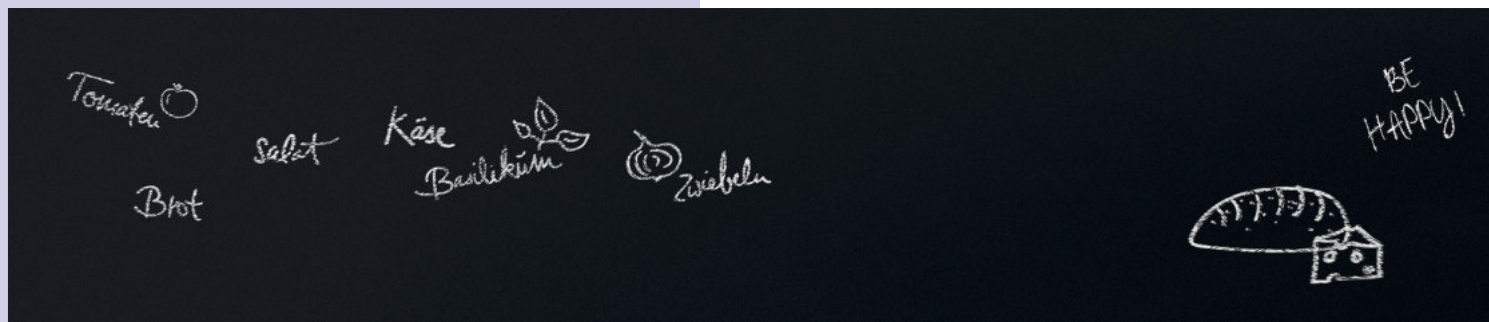

### PICi® Tafel

Nischenrückwand. Beschreibbar in Tafeloptik.

- Aluminiumverbundplatte
- UV Druckschutzlaminat
- H max. 700 mm
- L max. 3050 mm
- Sondergrößen auf Anfrage

Hinter dem Kochfeld empfehlen wir zusätzlich einen Spritzschutz (siehe Katalog 1 Seite 618/24 DE).

8061267	Aluminium, 3,5 mm, Preis pro m <sup>2</sup>	540,34	643,00 €
8062268	Aluminium, 16 mm, Preis pro m <sup>2</sup>	844,54	1005,00 €

#### Optionales Zubehör

8060007	Magnethaftende Folie, für Aluminium, Preis pro m <sup>2</sup>	312,61	372,01 €
---------	---	--------	----------

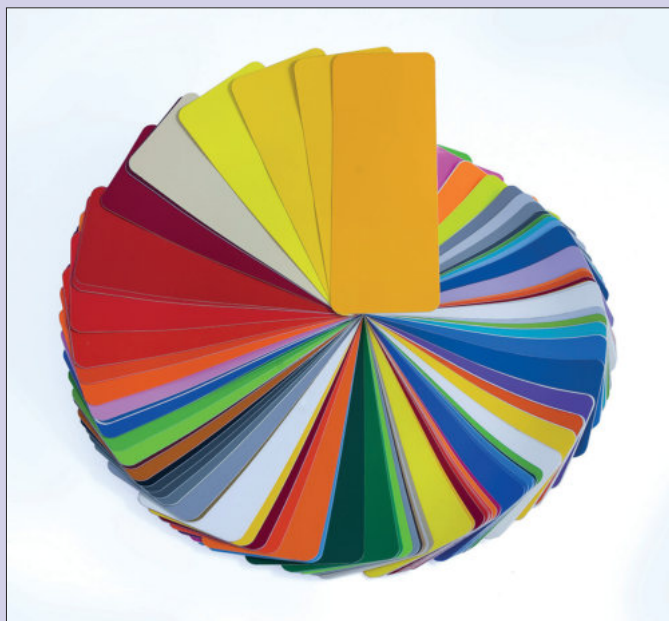

**BASICi®**

Integrieren Sie Ihre Lieblingsfarbe in Ihrer Küche. Wir liefern Ihnen Ihre BASICi® in allen RAL-CLASSIC-Farben.

**Bitte RAL-Farbnummer bei der Bestellung angeben!**

**BASICi®**

- Aluminiumverbund- oder Acrylglasplatte
- H max. 700 mm
- L max. 3050 mm
- Sondergrößen auf Anfrage

<b>8067777</b>	Aluminium, 3,5 mm, matt, Preis pro m <sup>2</sup>	535,29	<b>637,00 €</b>
<b>8068888</b>	Aluminium, 3,5 mm, glänzend, Preis pro m <sup>2</sup>	535,29	<b>637,00 €</b>
<b>8062777</b>	Aluminium, 16 mm, matt, Preis pro m <sup>2</sup>	852,94	<b>1015,00 €</b>
<b>8062888</b>	Aluminium, 16 mm, glänzend, Preis pro m <sup>2</sup>	852,94	<b>1015,00 €</b>

<b>8063888</b>	Acryl, 3,5 mm, glänzend, Preis pro m <sup>2</sup>	907,56	<b>1080,00 €</b>
<b>8064888</b>	Acryl, 16 mm, glänzend, Preis pro m <sup>2</sup>	1109,24	<b>1320,00 €</b>

**Optionales Zubehör**

<b>8060007</b>	Magnethaftende Folie, für Aluminium, Preis pro m <sup>2</sup>	312,61	<b>372,01 €</b>
----------------	---	--------	-----------------



# Nischenrückwände

PiCit® und MySCENEit®

## Informationen zu Motiv-Aus- und -Anschnitten

Anhand des Motivs PiCit® 8 (Birkenwald) soll die unterschiedliche Darstellung bei Aus- oder Anschnitten deutlich gemacht werden. Die hier gezeigten Ausschnitte dienen nur zur Veranschaulichung und stellen lediglich Layout-Beispiele dar.



Originalmotiv:

**Maße 3050 x  
700 mm**

Sollte ein Format gewünscht werden, welches im Maßstab 1:4 zum Original bleibt, so wird das Motiv proportional verkleinert und bleibt damit als Ganzes erhalten.

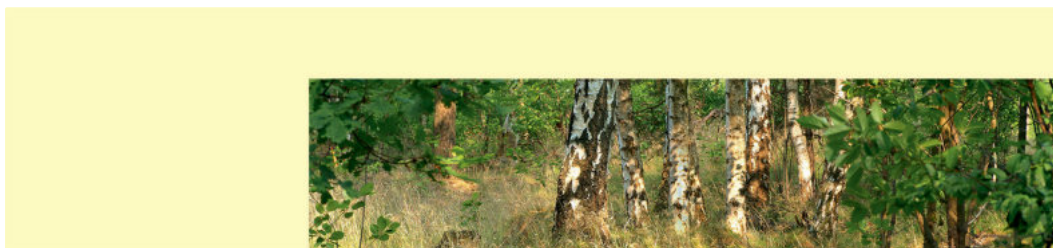

Bei allen anderen Formaten werden Teile des Motivs beschnitten.

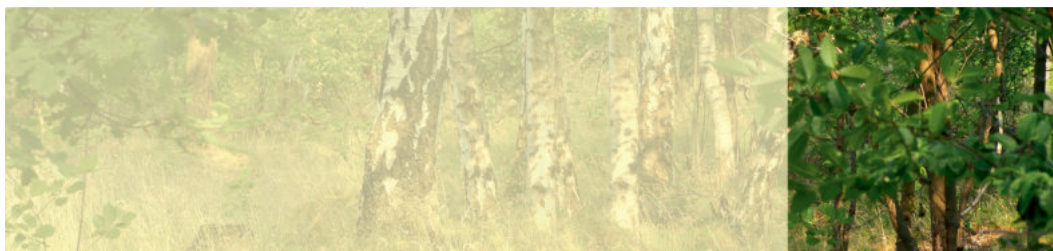

Beispiel:

**schmaleres Format**



Beispiel:

**niedrigeres Format**



Beispiel:

**Dunstabzugs-  
hauben-Bereich**

Bei Sonderformaten ist immer eine Absprache des Bildausschnitts erforderlich.

# Nischenrückwände

TOPit



## Spazzolato

Das charakteristische Aussehen der TOPit Spazzolato Oberflächen entsteht durch ein spezielles Verfahren, bei dem ein Oberflächenschliff in das Deckblech eingewalzt und anschließend mit Klarlack veredelt wird. Diese Oberfläche in gebürsteter Aluminiumoptik verleiht Exklusivität und einen höchst persönlichen Ausdruck. Jede Küchennische gewinnt damit an Attraktivität.

Fünf Farben unterstützen die überzeugende Integration in ein breites Stilspektrum anspruchsvoller Wohnküchen.



Spazzolato rosé



Spazzolato goldfarbig



Spazzolato edelstahlfarbig

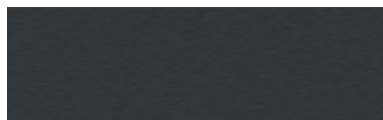

Spazzolato anthrazit



Spazzolato kupferfarbig

## Strutturato

Ein spezielles Lacksystem verleiht den TOPit Strutturato Nischenrückwänden eine fühlbar strukturierte Oberfläche, die in hohem Grad unempfindlich gegen Verschmutzungen ist. Und die – je nach Lichteinfall – von innen heraus zu strahlen scheint. Damit ist Strutturato glänzend geeignet für eine repräsentative, doch gleichzeitig zurückgenommene Raumgestaltung.

Strutturato gibt es in drei unaufdringlichen, ästhetisch neutralen Farbgestaltungen.



Strutturato silberfarbig



Strutturato schwarz



Strutturato weiß

## TOPit-Eigenschaften:

Aluminiumverbundplatte mit hochwertigen Oberflächen

Müheleose Verarbeitung wie bei den PICit-Rückwänden

Strapazierfähig, anhaltend schönes Aussehen

Wertige Kombination aus effektvoller Eleganz und ausgezeichneter Funktionalität

Gefertigt nach hohen Qualitätsstandards, frei von jeglichen gefährlichen Inhaltsstoffen

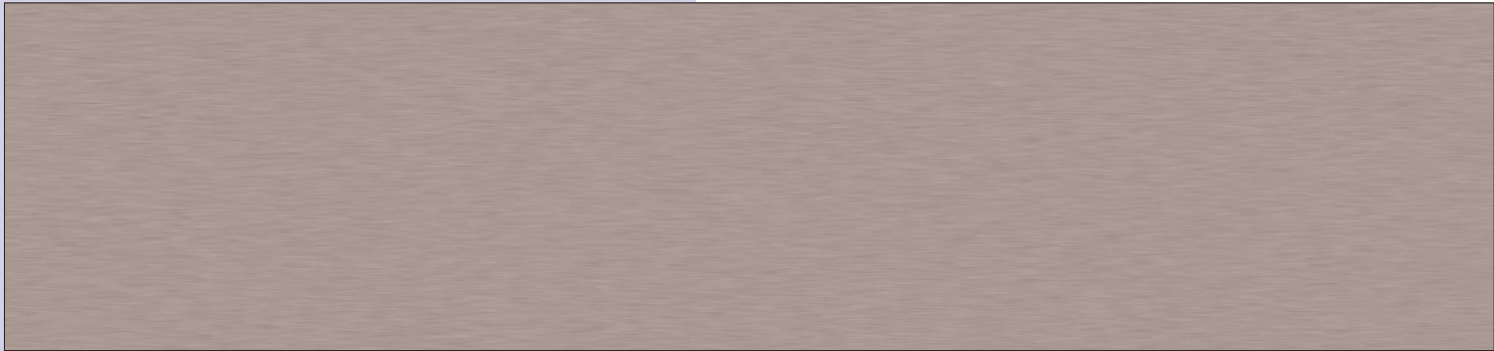

Fertigungsbedingt sind Abweichungen von der dargestellten Abbildung möglich.

### Spazzolato rosé

Nischenrückwand.

- Aluminiumverbundplatte
- gebürstete Aluminiumoptik rosé
- eingewalzte Oberfläche mit Klarlack veredelt
- **H max. 700 mm**
- **L max. 3050 mm**

<b>8066105</b> Aluminium, 3,5 mm, glänzend, Preis pro m <sup>2</sup>	535,29	<b>637,00 €</b>
<b>8066205</b> Aluminium, 16 mm, glänzend, Preis pro m <sup>2</sup>	852,94	<b>1015,00 €</b>

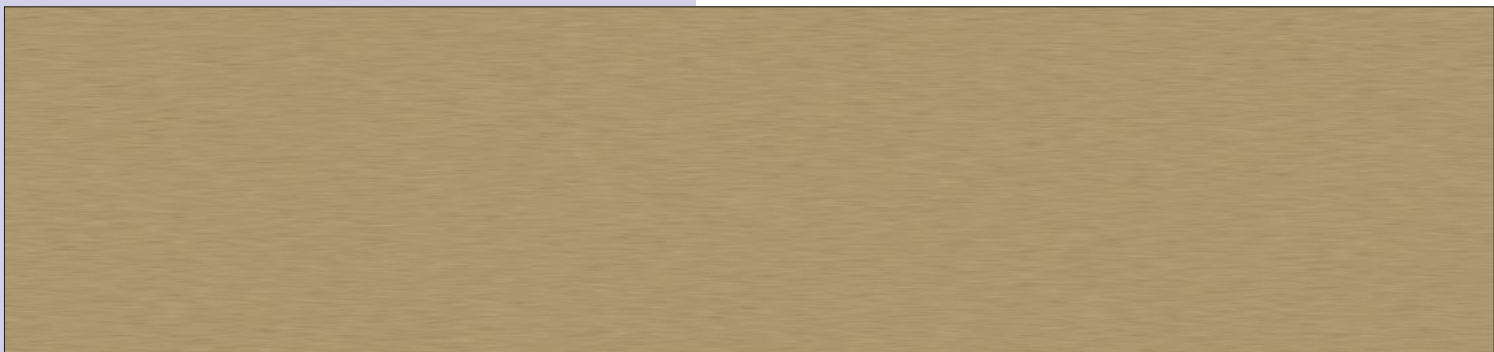

Fertigungsbedingt sind Abweichungen von der dargestellten Abbildung möglich.

### Spazzolato goldfarbig

Nischenrückwand.

- Aluminiumverbundplatte
- gebürstete Aluminiumoptik goldfarbig
- eingewalzte Oberfläche mit Klarlack veredelt
- **H max. 700 mm**
- **L max. 3050 mm**

<b>8066107</b> Aluminium, 3,5 mm, glänzend, Preis pro m <sup>2</sup>	535,29	<b>637,00 €</b>
<b>8066207</b> Aluminium, 16 mm, glänzend, Preis pro m <sup>2</sup>	852,94	<b>1015,00 €</b>



Fertigungsbedingt sind Abweichungen von der dargestellten Abbildung möglich.

### Spazzolato edelstahlfarbig

Nischenrückwand.

- Aluminiumverbundplatte
- gebürstete Aluminiumoptik edelstahlfarbig
- eingewalzte Oberfläche mit Klarlack veredelt
- **H max. 700 mm**
- **L max. 3050 mm**

<b>8066108</b> Aluminium, 3,5 mm, glänzend, Preis pro m <sup>2</sup>	535,29	<b>637,00 €</b>
<b>8066208</b> Aluminium, 16 mm, glänzend, Preis pro m <sup>2</sup>	852,94	<b>1015,00 €</b>

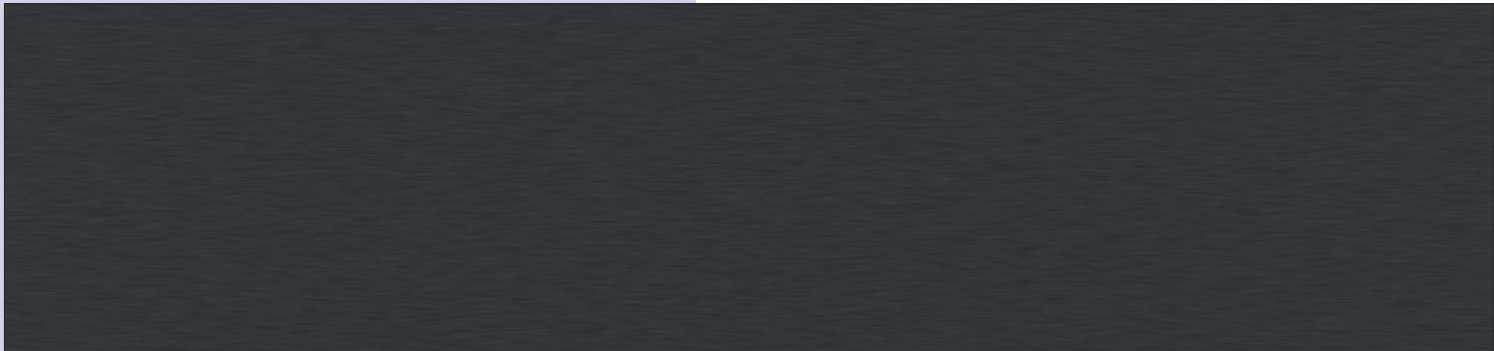

Fertigungsbedingt sind Abweichungen von der dargestellten Abbildung möglich.

### Spazzolato anthrazit

Nischenrückwand.

- Aluminiumverbundplatte
- gebürstete Aluminiumoptik anthrazit
- eingewalzte Oberfläche mit Klarlack veredelt
- **H max. 700 mm**
- **L max. 3050 mm**

<b>8066104</b> Aluminium, 3,5 mm, glänzend, Preis pro m <sup>2</sup>	535,29	<b>637,00 €</b>
<b>8066204</b> Aluminium, 16 mm, glänzend, Preis pro m <sup>2</sup>	852,94	<b>1015,00 €</b>

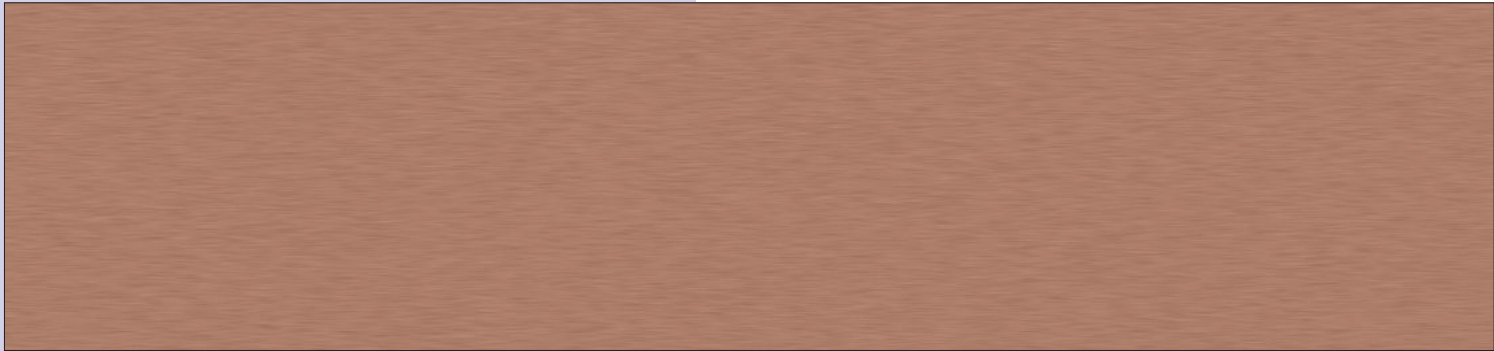

Fertigungsbedingt sind Abweichungen von der dargestellten Abbildung möglich.

### Spazzolato kupferfarbig

Nischenrückwand.

- Aluminiumverbundplatte
- gebürstete Aluminiumoptik kupferfarbig
- eingewalzte Oberfläche mit Klarlack veredelt
- **H max. 700 mm**
- **L max. 3050 mm**

<b>8066106</b> Aluminium, 3,5 mm, glänzend, Preis pro m <sup>2</sup>	535,29	<b>637,00 €</b>
<b>8066206</b> Aluminium, 16 mm, glänzend, Preis pro m <sup>2</sup>	852,94	<b>1015,00 €</b>

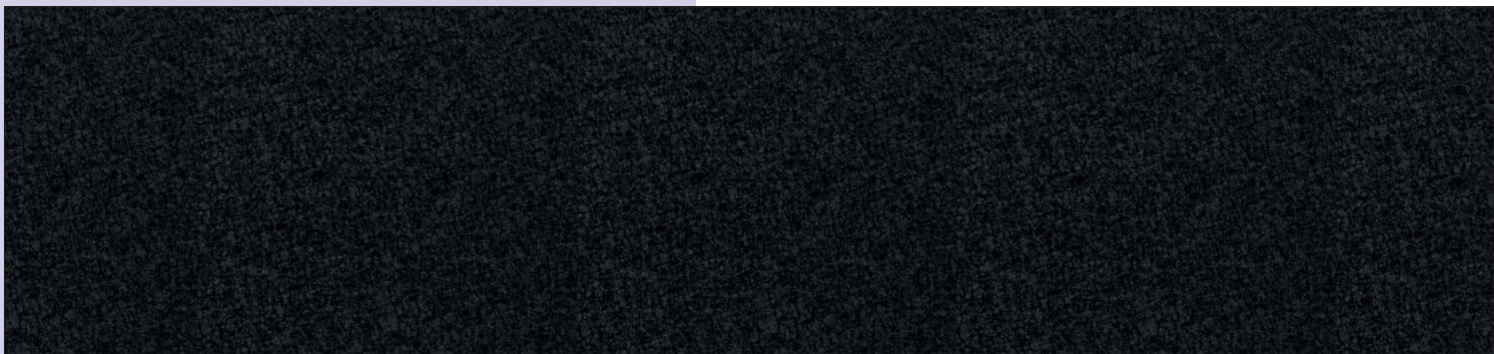

Fertigungsbedingt sind Abweichungen von der dargestellten Abbildung möglich.

### Strutturato schwarz

Nischenrückwand.

- Aluminiumverbundplatte
- schwarz strukturiert
- charakteristische Struktur durch spezielles Lacksystem
- **H max. 700 mm**
- **L max. 3050 mm**

<b>8066102</b> Aluminium, 3,5 mm, glänzend, Preis pro m <sup>2</sup>	535,29	<b>637,00 €</b>
<b>8066202</b> Aluminium, 16 mm, glänzend, Preis pro m <sup>2</sup>	852,94	<b>1015,00 €</b>

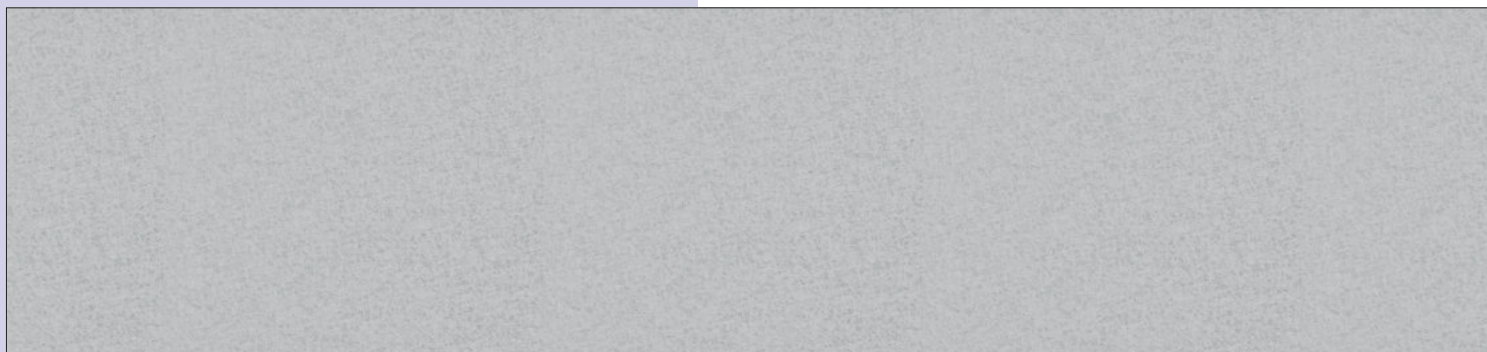

Fertigungsbedingt sind Abweichungen von der dargestellten Abbildung möglich.

### Strutturato weiß

- Nischenrückwand.
- Aluminiumverbundplatte
  - weiß strukturiert
  - charakteristische Struktur durch spezielles Lacksystem
  - **H max. 700 mm**
  - **L max. 3050 mm**

<b>8066101</b>	Aluminium, 3,5 mm, glänzend, Preis pro m <sup>2</sup>	535,29	<b>637,00 €</b>
<b>8066201</b>	Aluminium, 16 mm, glänzend, Preis pro m <sup>2</sup>	852,94	<b>1015,00 €</b>

# ACCOMODA®

## Zubehör für Nischenrückwände

Aufeinander abgestimmt

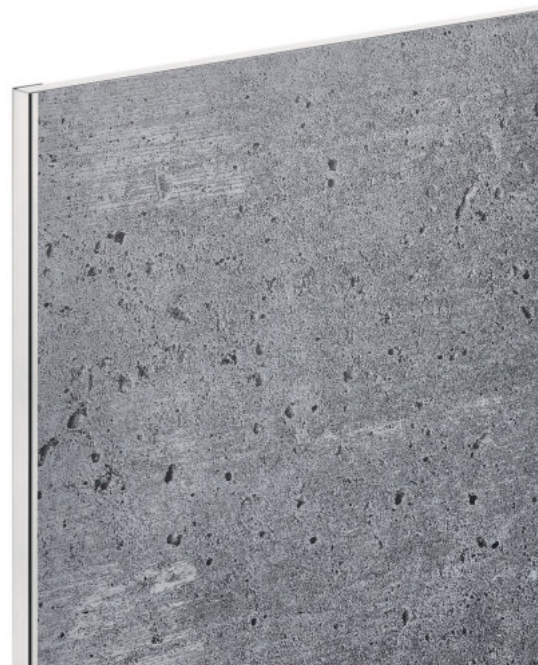

■ Spruzzo	Seite 618
Glastablar	Seite 618
Prova Farbwechsel LED	Seite 619–620
Edelstahl Winkelprofileisten	Seite 621



### Spruzzo

Spritzschutz zum Befestigen auf der Arbeitsplatte. Die Verschraubung wird unterhalb der Arbeitsplatte befestigt. Einsetzbar bei Kochfeldern und Spülen, auch in der Gastronomie und im Ladenbau. Auch als Sichtschutz einsetzbar.

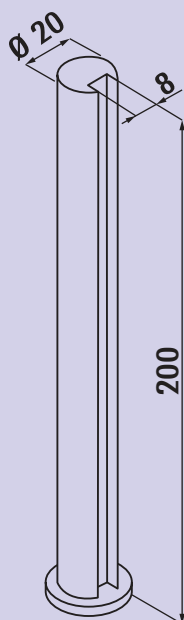

### Spruzzo

Konsole. Spritzschutz. Passend für 8 mm Glasplattenstärke.

- Bohr-Ø 6 mm
- **Glastablare separat bestellen**

<b>3021132</b> edelstahlfarbig, H 200 mm, Ø 20 mm, Preis pro Paar	75,21	<b>89,50 €</b>
<b>3021134</b> schwarz matt, H 200 mm, Ø 20 mm, Preis pro Paar	75,21	<b>89,50 €</b>



### Glastablar

Optionales Zubehör für Spruzzo (3021132, 3021134), Kaiman (3021078, 3021092), Prior (3021032, 3021035), Akro (3021009) und Moon (3021090, 3021091).

- hochwertige Glasplatten mit polierten Kanten
- Stärke 8 mm
- Tiefe 200 mm

<b>3021014</b> Klarglas, L 580 mm	45,71	<b>54,39 €</b>
<b>3021026</b> Klarglas, L 880 mm	67,14	<b>79,90 €</b>
<b>3021124</b> Klarglas, L 1140 mm	74,20	<b>88,30 €</b>
<b>3021114</b> Glas satiniert, L 580 mm	69,83	<b>83,10 €</b>
<b>3021126</b> Glas satiniert, L 880 mm	98,91	<b>117,70 €</b>
<b>3021125</b> Glas satiniert, L 1140 mm	113,61	<b>135,20 €</b>



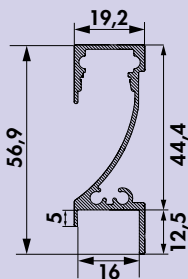

### Prova Farbwechsel LED



Rückwandaufsatzleuchte. Aluminium LED Profil, alle 25 mm kürzbar, keine sichtbaren LED-Punkte.

#### Einzelleuchte

- 31,2 W, 12 V
- stufenlose Regelung der Lichtfarbe von **2700 K** warmweiß bis **6500 K** kaltweiß
- max. 80 Lumen/Watt bei **6500 K** kaltweiß
- Leuchtenlänge 2600 mm
- 2000 mm beidseitige Zuleitung
- LED Band 2600 mm, beidseitige Einspeisung
- für 16 mm Wandstärke
- LIC LED-System kompatibel

**Dieses Produkt enthält eine Lichtquelle der Energieeffizienzklasse G.**

Weitere Farbwechsel Funktionskonverter und Fernbedienungen finden Sie im Katalog 1 Seite 268–270/24 DE.

<b>7061207</b> Einzelleuchte, L 2600 mm, edelstahlfarbig	260,50	<b>310,00 €</b>
<b>7061209</b> Einzelleuchte, L 2600 mm, schwarz matt	265,04	<b>315,40 €</b>

#### Optionales Zubehör

<b>7061049</b> LED Verbindungsleitung, weiß, L 2000 mm	4,03	<b>4,80 €</b>
<b>7061305</b> Prova Farbwechsel LED-Band, L 2600 mm, 31,2 W/12 V	98,82	<b>117,60 €</b>

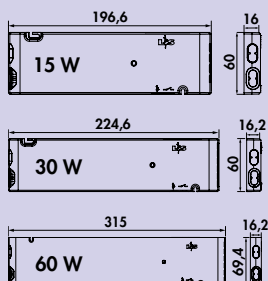
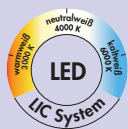

### FW-Funktionskonverter



Der FW-Funktionskonverter für Farbwechsel-Lichtsysteme.

- weiß
- 12 VDC
- max. 36 Watt Belastung je Steckplatz am Konverter
- 2000 mm Netzanschlussleitung
- **schaltbar per Bluetooth-App (Modul 3) oder per optional erhältlicher Funkfernbedienung**

<b>7061286</b> Modul 2 (Funk), 15 W, 4-fach Verteiler	95,21	<b>113,30 €</b>
<b>7061271</b> Modul 2 (Funk), 30 W, 6-fach Verteiler	121,26	<b>144,30 €</b>
<b>7061273</b> Modul 2 (Funk), 60 W, 6-fach Verteiler	152,69	<b>181,70 €</b>

<b>7061287</b> Modul 3 (Bluetooth + Funk), 15 W, 4-fach Verteiler	127,56	<b>151,80 €</b>
<b>7061281</b> Modul 3 (Bluetooth + Funk), 30 W, 6-fach Verteiler	156,30	<b>186,00 €</b>
<b>7061283</b> Modul 3 (Bluetooth + Funk), 60 W, 6-fach Verteiler	188,66	<b>224,51 €</b>



### 1-Kanal Farbwechsel Fernbedienung



- stufenlose Einstellung der Lichttemperatur
- Dimmfunktion
- Auto Memory: Helligkeits- und Lichttemperatureinstellung bleiben gespeichert
- eine Steuerung kann für verschiedene Farbwechsel Konverter verwendet werden
- 8 x 90 x 50 mm (H x L x B)

<b>7061285</b> weiß	53,61	<b>63,80 €</b>
---------------------	-------	----------------



### LED Verbindungsleitung



- sekundär für LED
- mit Ministecksystem

<b>7061049</b> weiß, L 2000 mm	4,03	<b>4,80 €</b>
--------------------------------	------	---------------



### Verteiler 6-fach

- für 12 VDC
- mit 200 mm Zuleitung

<b>7061244</b> schwarz	6,97	<b>8,29 €</b>
------------------------	------	---------------

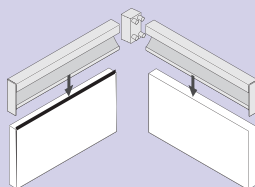

### Prova 90° Verbindungselement

- Eckelement 90°.
- Endkappe rechts
  - Endkappe links
  - Verbindungsleitung sekundär für LED 1800 mm

<b>7061208</b> edelstahlfarbig	11,60	<b>13,80 €</b>
<b>7061220</b> schwarz matt	11,60	<b>13,80 €</b>



### Edelstahl Winkelprofileisen

Die Edelstahl-Winkelprofile sorgen für einen dekorativen und sauberen Abschluss jeder Naber PICit®- und TOPit-Nischenrückwandverkleidung. Ob 4 mm oder 16 mm Plattenstärke, die seitlichen Schnittkanten lassen sich mit dem abgewinkelten gebürsteten Edelstahlprofil formschön abdecken. So wird der Rückwandabschluss zum hochwertigen Gestaltungsakzent.

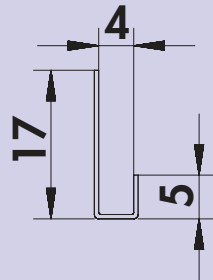

### Edelstahl U-Winkelprofil 4 mm

Hochwertiges Edelstahl-Abschlussprofil für die Seitenkanten von Nischenrückwänden. Das U-förmig umgekanetete Profil umfasst die Nischenrückwand deckt die Schnittkante sauber und dekorativ ab.  
— Standardlänge je Profil 990 mm

8060010	Edelstahl	27,73	33,00 €
---------	-----------	-------	---------

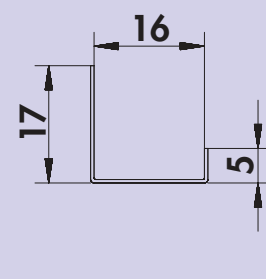
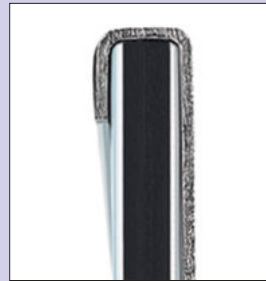

### Edelstahl U-Winkelprofil 16 mm

Hochwertiges Edelstahl-Abschlussprofil für die Seitenkanten von Nischenrückwänden. Das U-förmig umgekanetete Profil umfasst die Nischenrückwand deckt die Schnittkante sauber und dekorativ ab.  
— Standardlänge je Profil 990 mm

8060011	Edelstahl	34,87	41,50 €
---------	-----------	-------	---------

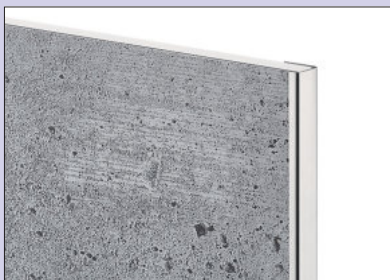

ACCOMODA® Zubehör für Nischenrückwände	Artikel-Nr. Artikel/ Beschreibung	pro Stück exkl. MwSt. inkl. 19% MwSt.

# ACCOMODA®

## Reling- und Regalsysteme

Manche Lösungen  
hängen greifbar nahe



■ Cast	Seite 624
Alto	Seite 625–626
Linero MosaiQ	Seite 627–631
Linero EasyLine	Seite 632
Edelstahl-Reling	Seite 633–635
Linero 2000	Seite 636–639
Linero K 16	Seite 640–642
transFORM	Seite 643–654
YouK	Seite 655–656
Cubo	Seite 656–661



### Cast

Das Relingsystem Cast zeichnet sich durch klare kantige Linien aus. Der industrielle Look mit seinen markanten Merkmalen lässt den Bereich zwischen Arbeitsplatte und Hängeschrank einen entsprechenden Charme versprühen.

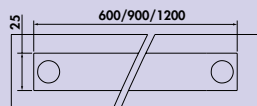

### Cast Set

Relingsystem, inkl. Haken.

- anthrazit
- 25 x 24 mm (H x T)

8042100 B 600 mm, inkl. 4 Haken	80,67	96,00 €
8042101 B 900 mm, inkl. 6 Haken	100,84	120,00 €
8042102 B 1200 mm, inkl. 6 Haken	121,01	144,00 €

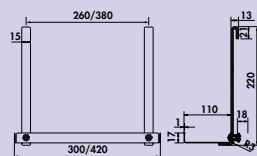

### Cast Ablage

- anthrazit
- 220 x 138 mm (H x T)

8042103 B 300 mm	95,80	114,00 €
8042104 B 420 mm	105,88	126,00 €

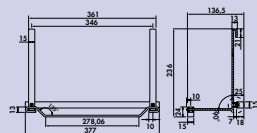

### Cast Papierrollenhalter

- Für Haushaltstücher.
- 220 x 377 x 138 mm (H x B x T)

8042105 anthrazit	88,24	105,01 €
-------------------	-------	----------

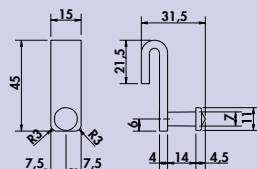

### Cast Haken

- 1 Haken, L 45 mm

8042106 anthrazit	6,64	7,90 €
-------------------	------	--------



### Alto

Das Design-Relingsystem Alto kombiniert gradliniges Design in gebürstetem edelstahlfarbigem Aluminium mit hoher Funktionalität und Eleganz der Zubehörteile.



### Alto Set

Relingsystem. Rechteckig, Aluminium, Oberfläche edelstahlfarbig gebürstet oder schwarz matt.

– 35 x 17 mm (H x T)

Set bestehend aus:

- 2 Halterungen
- 2 Endkappen
- 3 Haken

<b>8044100</b> edelstahlfarbig, L 600 mm	97,98	<b>116,60 €</b>
<b>8044101</b> edelstahlfarbig, L 900 mm	120,17	<b>143,00 €</b>
<b>8044102</b> edelstahlfarbig, L 1200 mm	138,66	<b>165,01 €</b>

<b>8044170</b> schwarz matt, L 600 mm	115,88	<b>137,90 €</b>
<b>8044171</b> schwarz matt, L 900 mm	133,61	<b>159,00 €</b>
<b>8044172</b> schwarz matt, L 1200 mm	154,62	<b>184,00 €</b>



### Alto Haken-Set

Set bestehend aus:

- 3 Haken
- L 30 mm

<b>8044103</b> edelstahlfarbig	24,37	<b>29,00 €</b>
<b>8044173</b> schwarz matt	28,49	<b>33,90 €</b>



### Alto Ablage schmal

– 90 x 350 x 165 mm (H x B x T)

<b>8044105</b> edelstahlfarbig	149,58	<b>178,00 €</b>
<b>8044175</b> schwarz matt	167,23	<b>199,00 €</b>



### Alto Papierrollenhalter geschlossen

Für Haushaltstücher. 1-fach.  
— 90 x 350 x 165 mm (H x B x T)

<b>8044107</b> edelstahlfarbig	189,50	<b>225,51 €</b>
<b>8044177</b> schwarz matt	221,76	<b>263,89 €</b>



### Alto Papierrollenhalter offen

Für Haushaltstücher. 1-fach.  
— 90 x 300 x 125 mm (H x B x T)

<b>8044109</b> edelstahlfarbig	88,99	<b>105,90 €</b>
<b>8044179</b> schwarz matt	97,90	<b>116,50 €</b>



### Alto Tuchhalter 1

1-fach.  
— 90 x 350 x 15 mm (H x B x T)

<b>8044108</b> edelstahlfarbig	88,99	<b>105,90 €</b>
<b>8044178</b> schwarz matt	97,90	<b>116,50 €</b>





### Linero MosaiQ

Unzählige Möglichkeiten für die Nische – Linero MosaiQ ist genauso vielseitig und flexibel wie seine Nutzer.

Das Multifunktionsprofil aus eloxiertem Aluminium kann durch die zusätzliche Bestellung der LED Strips auch als Lichtleiste genutzt werden. Dadurch gibt es eine warmtönige, indirekte Beleuchtung auf seine Komponenten ab.

Eingehängt oder aufgesteckt werden die MosaiQ-Komponenten. Es gibt sie in drei Höhen und drei Breiten, akzentuiert durch horizontale Dekorelemente.

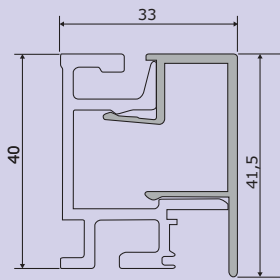
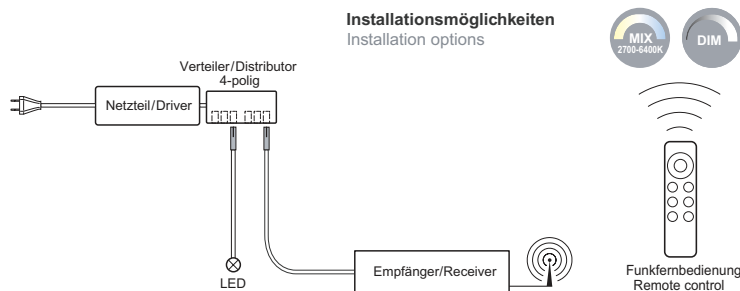

### Linero MosaiQ Profileleisten Set-1

Relingsystem. Aluminium.

Set bestehend aus:

- 1 Aluminium-Profilleiste (41,5 x 33 mm, H x T)
- 2 Endstücke, 1 Verbinder sowie Schrauben und Dübel

8045001	L 600 mm, edelstahlfarbig	80,76	<b>96,10 €</b>
8045002	L 900 mm, edelstahlfarbig	110,67	<b>131,70 €</b>
8045003	L 1200 mm, edelstahlfarbig	142,18	<b>169,19 €</b>
8045004	L 1500 mm, edelstahlfarbig	173,70	<b>206,70 €</b>

8045201	L 600 mm, schwarz matt	80,76	<b>96,10 €</b>
8045202	L 900 mm, schwarz matt	110,67	<b>131,70 €</b>
8045203	L 1200 mm, schwarz matt	142,18	<b>169,19 €</b>
8045204	L 1500 mm, schwarz matt	173,70	<b>206,70 €</b>



### Linero MosaiQ LED Stripe

Flex Stripes.

- 12 Watt/Meter, 12 V DC
- stufenlose Regelung der Lichtfarbe von 2700 K warmweiß bis 6500 K kaltweiß
- Dimmfunktion: Helligkeit in drei Stufen dimmbar
- max. 101 Lumen/Watt bei 6500 K kaltweiß
- Längen passend zu den Profileleisten
- 12,5 x 10,25 mm (H x B)

Dieses Produkt enthält eine Lichtquelle der Energieeffizienzklasse E.

8045051	L 600 mm	106,22	<b>126,40 €</b>
8045052	L 900 mm	137,73	<b>163,90 €</b>
8045053	L 1200 mm	183,61	<b>218,50 €</b>
8045054	L 1500 mm	222,27	<b>264,50 €</b>



### Linero MosaiQ LED-Steuerungsset



Geeignet für eine stufenlose Steuerung der Lichtfarbe und zum Dimmen.

Set bestehend aus:

- 1 Netzteil
- 6-fach Verteiler
- 1 Empfänger
- 1 Funktionsfernbedienung
- max. 75 Watt
- inkl. 2900 mm Netzkabel

8045056 weiß

388,82 **462,70 €**



### Linero MosaiQ LED-Verlängerungskabel

Für Linero MosaiQ LED Stripe.

8045047 L 3000 mm

15,88 **18,90 €**



### Linero MosaiQ eBoxx-Set Steckdosenanwendung

Mit integrierter 2-fach Steckdose.

Set bestehend aus:

- 2 Steckdosen mit Schutzkontakt
- 1 Zuleitung 2000 m
- 139 x 165 x 92 mm (H x B x T)

8045007 graphitschwarz

242,94 **289,10 €**



### Linero MosaiQ Power Maxx

Haftmittel. Zur Befestigung der Profileisten auf tragfähige, glatte und ebene Untergründe (Fliesen, Glas, Holz, Laminat, Metall und vielen Kunststoffen). 1 Klebeset ist ausreichend für eine Profileiste von 1500 mm.

- Tragkraft ca. 9 kg auf 600 mm

8045005 Klebeset

23,28 **27,70 €**

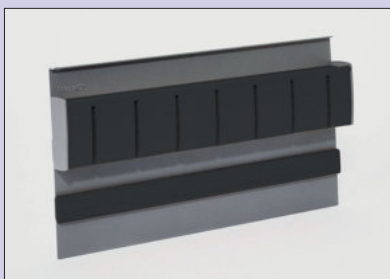

### Linero MosaiQ Magnet-Messerhalter 2

Mit Kunststoffblock für 7 Messer und Sicherheitsblende für die Messerklingen. Die Messer können frontal aufgenommen und von innen einliegenden Magneten gehalten werden.

- 200 x 350 x 45 mm (H x B x T)

8045011 graphitschwarz

210,59 **250,60 €**

8045211 schwarz matt

216,05 **257,10 €**



### Linero MosaiQ Papierrollenhalter

Für Haushaltstücher. 1-fach. Unten einzuhängen.  
– 120 x 350 x 155 mm (H x B x T)

8045012	graphitschwarz	58,99	<b>70,20 €</b>
8045212	schwarz matt	60,25	<b>71,70 €</b>

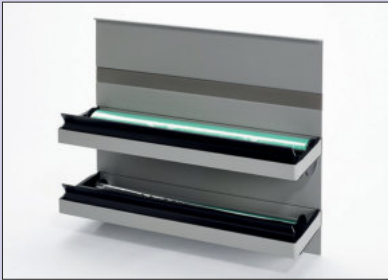

### Linero MosaiQ Rollenhalter

2-etagig. Mit Abrisskante für Alu- und Frischhaltefolie. Geeignet für Folien bis zu einer Breite von 325 mm.  
– 300 x 350 x 110 mm (H x B x T)

8045013	graphitschwarz	194,37	<b>231,30 €</b>
8045213	schwarz matt	202,44	<b>240,90 €</b>



### Linero MosaiQ Köcher

Mit Kunststoffeinsatz. Zur Aufbewahrung von Küchenhelfern oder frischen Kräutern.

- ABS-Kunststoff
- spülmaschinenfest
- lebensmittelecht
- UV-beständig
- 156 x 135 x 135 mm (H x B x T)

8045014	weiß, RAL 9003	29,41	<b>35,00 €</b>
---------	----------------	-------	----------------



### Linero MosaiQ Schale

Zettelablage oder Aufbewahrungselement für Kleinteile.

- ABS-Kunststoff
- spülmaschinenfest
- lebensmittelecht
- UV-beständig
- 56 x 116 x 115 mm (H x B x T)

8045015	weiß, RAL 9003	20,59	<b>24,50 €</b>
---------	----------------	-------	----------------



### Linero MosaiQ Universalablage 1

Passend für Schale.  
– 140 x 350 x 110 mm (H x B x T)

8045016	graphitschwarz	59,16	<b>70,40 €</b>
8045216	schwarz matt	61,34	<b>72,99 €</b>



### Linero MosaiQ Universalablage 2

Passend für Köcher und Schale.  
– 200 x 350 x 110 mm (H x B x T)

8045017	graphitschwarz	70,25	<b>83,60 €</b>
8045217	schwarz matt	72,35	<b>86,10 €</b>



### Linero MosaiQ Universalablage 3

Passend für Köcher und Schale.  
— 300 x 350 x 110 mm (H x B x T)

8045018	graphitschwarz	82,44	98,10 €
8045218	schwarz matt	83,95	99,90 €



### Linero MosaiQ Universalablage 4

Mit Bügel. Passend für Schale.  
— 200 x 350 x 110 mm (H x B x T)

8045019	graphitschwarz	80,92	96,29 €
8045219	schwarz matt	83,45	99,31 €



### Linero MosaiQ Tuchleiste 1

Von oben einhängbar.  
— 10 x 350 x 77 mm (H x B x T)

8045022	graphitschwarz	30,00	35,70 €
8045222	schwarz matt	31,01	36,90 €



### Linero MosaiQ Tuchleiste 2

Von unten einhängbar.  
— 46 x 350 x 77 mm (H x B x T)

8045023	graphitschwarz	37,73	44,90 €
8045223	schwarz matt	38,49	45,80 €



### Linero MosaiQ Hakenleiste 1

2-fach.  
— 38 x 85 x 44 mm (H x B x T)

8045024	graphitschwarz	20,59	24,50 €
8045224	schwarz matt	22,02	26,20 €



### Linero MosaiQ Hakenleiste 2

6-fach.  
— 38 x 250 x 44 mm (H x B x T)

8045025	graphitschwarz	27,73	33,00 €
8045225	schwarz matt	28,40	33,80 €



**Linero MosaiQ Obere Ablage mittel**

Von oben einzuhängen. Passend für Köcher und Schale.  
— 8 x 350 x 107 mm (H x B x T)

<b>8045027</b> graphitschwarz	36,55	<b>43,49 €</b>
<b>8045227</b> schwarz matt	37,23	<b>44,30 €</b>



**Linero MosaiQ Obere Ablage lang**

Von oben einzuhängen. Passend für Köcher und Schale.  
— 8 x 585 x 107 mm (H x B x T)

<b>8045028</b> graphitschwarz	44,71	<b>53,20 €</b>
<b>8045228</b> schwarz matt	46,55	<b>55,39 €</b>



### Linero EasyLine Set-1

Relingsystem. Aluminium. Ohne LED Beleuchtung.

Set bestehend aus:

- 1 Profileleisten Set (1 Leiste L 800 mm, 2 Endstücke)
- 1 Hakenleiste
- 1 Universalablage, B 350 mm

**8045048** schwarz matt 184,03 **219,00 €**



### Linero EasyLine Set-2

Relingsystem. Aluminium. Ohne LED Beleuchtung.

Set bestehend aus:

- 1 Profileleisten Set (1 Leiste L 800 mm, 2 Endstücke)
- 1 Papierrollenhalter
- 1 Universalablage, B 350 mm

**8045049** schwarz matt 201,68 **240,00 €**



### Linero EasyLine Set-3

Relingsystem. Aluminium. Ohne LED Beleuchtung.

Set bestehend aus:

- 1 Profileleisten Set (1 Leiste L 800 mm, 2 Endstücke)
- 1 Hakenleiste
- 1 Papierrollenhalter

**8045050** schwarz matt 178,99 **213,00 €**

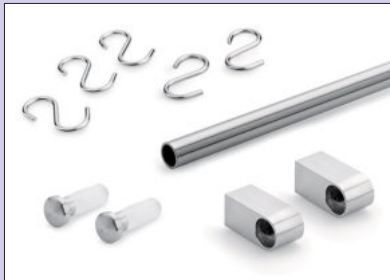

### Edelstahl-Reling Set-1



Relingsystem. Rohr-Ø 16 mm.  
Set bestehend aus:  
– 1 Rohr, L 600 mm (8048008)  
– 2 Halter (8048022)  
– 2 Endkappen (8048015)  
– 5 S-Haken (8048014)

8048001 Edelstahl 102,52 122,00 €



### Edelstahl-Reling Set-2



Relingsystem. Rohr-Ø 16 mm.  
Set bestehend aus:  
– 1 Rohr, L 1200 mm (8048010)  
– 2 Halter (8048022)  
– 2 Endkappen (8048015)  
– 5 S-Haken (8048014)

8048002 Edelstahl 136,13 161,99 €



### Edelstahl-Reling Rohr



Rohr-Ø 16 mm.

8048008	Edelstahl, L 600 mm	29,50	35,11 €
8048009	Edelstahl, L 1000 mm	46,72	55,60 €
8048010	Edelstahl, L 1200 mm	59,66	71,00 €



### Edelstahl-Reling Kunststoffmuffe



Zur Rohrverbindung.

8041033 weiß, Kunststoff 2,44 2,90 €



**Edelstahl-Reling Endkappe**

Mit Gewindestift und Kunststoffmuffe.



8048015	Edelstahl	10,50	12,50 €
---------	-----------	-------	---------



**Edelstahl-Reling Rohrhalter eckig**

Mit Anschraubmuffe, Spaxschraube, 2 Innensechskantschrauben und Sechskantschlüssel.

— Länge des Halters 45 mm



8048022	Edelstahl	23,03	27,41 €
---------	-----------	-------	---------



**Edelstahl-Reling Bogen 90°**

Rohr-Ø 16 mm.



8048012	Edelstahl	30,84	36,70 €
---------	-----------	-------	---------

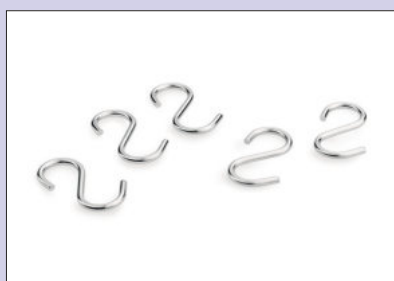

**Edelstahl-Reling S Haken**

1 VE = 5 Stück



8048014	Edelstahl, Preis pro VE	13,70	16,30 €
---------	-------------------------	-------	---------



**Edelstahl-Reling Filtertütenhalter**

— 150 x 160 x 93 mm (H x B x T)



8048016	Edelstahl	63,03	75,01 €
---------	-----------	-------	---------



**Edelstahl-Reling Papierrollenhalter 1**

1-fach.

— 100 x 300 x 130 mm (H x B x T)



8048019	Edelstahl	66,97	79,69 €
---------	-----------	-------	---------





### Edelstahl-Reling Papierrollenhalter 3



3-fach.  
— 340 x 335 x 130 mm (H x B x T)

8048020 Edelstahl 110,92 **131,99 €**



### Edelstahl-Reling Gewürzbord



Für 2 x 6 Gewürzdosens.  
— 270 x 360 x 78 mm (H x B x T)

8048023 Edelstahl 115,13 **137,00 €**

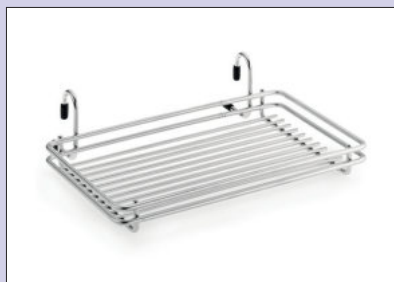

### Edelstahl-Reling Hängekorb



Flach.  
— 70 x 260 x 150 mm (H x B x T)

8048017 Edelstahl 73,61 **87,60 €**



### Edelstahl-Reling Ablagekorb



Breit.  
— 200 x 450 x 160 mm (H x B x T)

8048018 Edelstahl 110,92 **131,99 €**

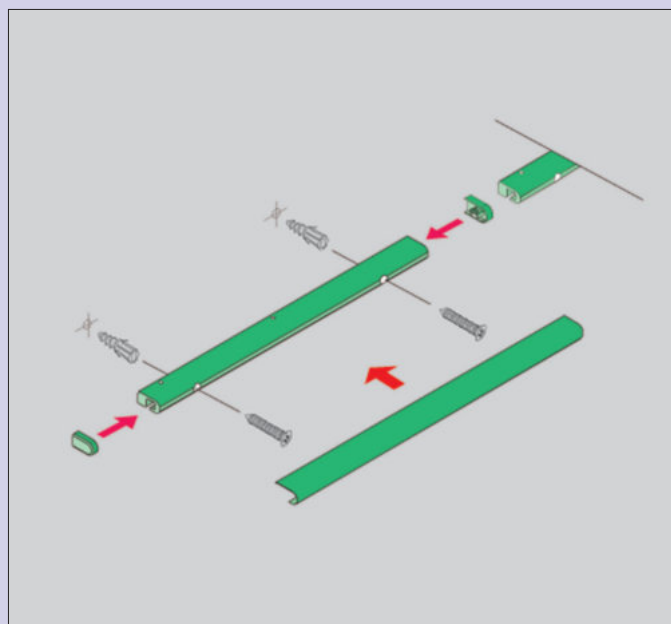
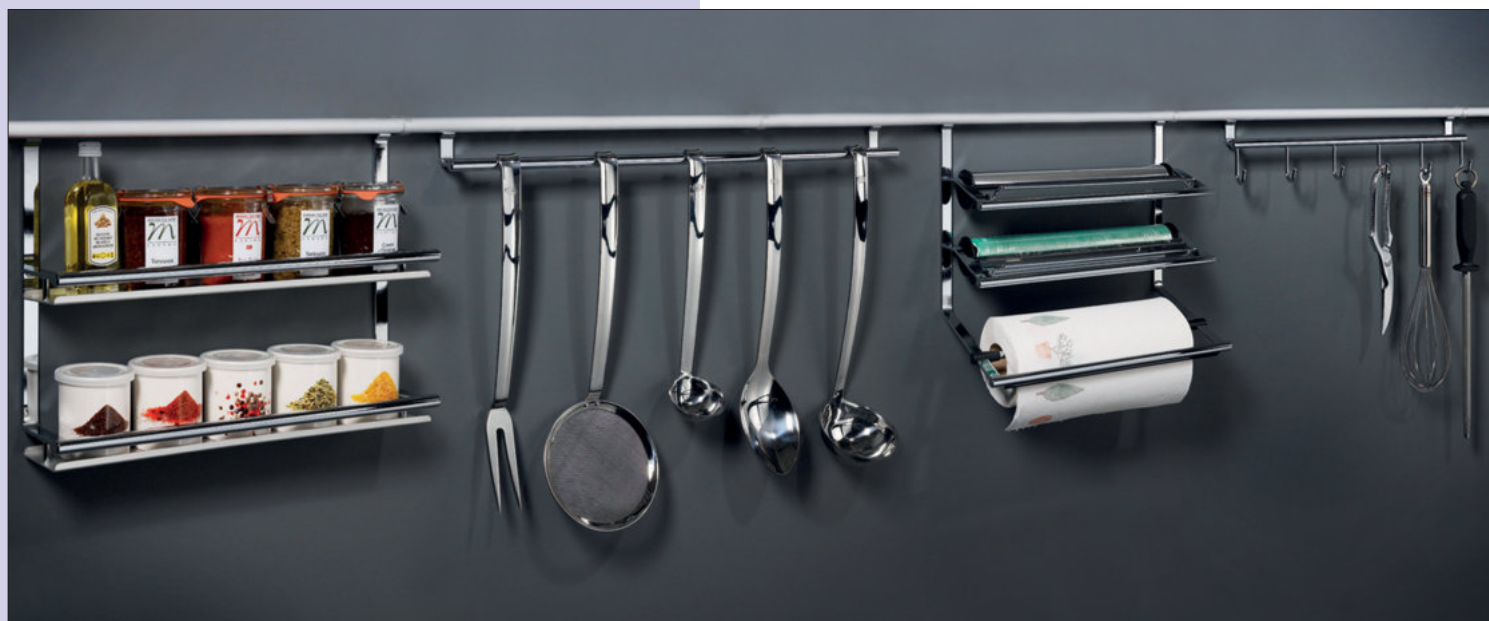

### Linero 2000

Zukunftsweisend in Design und Funktion.

Funktionalität und formvollendetes Design stellen die Nische unaufdringlich in den Vordergrund. So wird Küchenarbeit zu einem einzigartigen Vergnügen. Die vielfältigen Elemente des Linero 2000 Systems und die neuartige Aufhängung in der Profilleiste erlauben die individuelle Anordnung für ganz persönliche Nischengestaltung.



### Linero 2000 Komplett Set-1

Relingsystem. Incl. Zubehör.

Set bestehend aus:

- 1 Profilleisten Set (1 Leiste L 1200 mm, 2 Endstücke, 1 Verbinder) (8047104)
- 1 Hakenleiste (6-fach, L 380 mm) (8047106)
- 1 Rollenhalter (3-etagig) (8047108)
- ohne Dekomaterial

**8047130** edelstahlfarbig

325,84 **387,75 €**

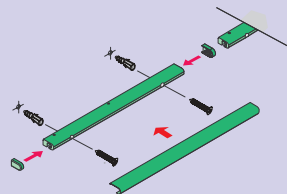

### Linero 2000 Profilleisten Set

Relingsystem.

Set bestehend aus:

- 1 x Profilleiste
- 2 x Endstücke
- 1 x Verbinder sowie Schrauben und Dübel

<b>8047102</b> edelstahlfarbig, L 600 mm	62,02	<b>73,80 €</b>
<b>8047103</b> edelstahlfarbig, L 900 mm	76,05	<b>90,50 €</b>
<b>8047104</b> edelstahlfarbig, L 1200 mm	85,80	<b>102,10 €</b>
<b>8047105</b> edelstahlfarbig, L 1500 mm	98,99	<b>117,80 €</b>



### Linero 2000 Hakenleiste

6-fach.

<b>8047106</b> edelstahlfarbig, L 380 mm	44,87	<b>53,40 €</b>
--	-------	----------------



### Linero 2000 Tuchleiste

1-fach.

<b>8047107</b> edelstahlfarbig, L 571 mm	39,92	<b>47,50 €</b>
--	-------	----------------



### Linero 2000 Universalablage

– 271 x 440 x 150 mm (H x B x T)

<b>8047110</b> edelstahlfarbig	110,76	<b>131,80 €</b>
--------------------------------	--------	-----------------

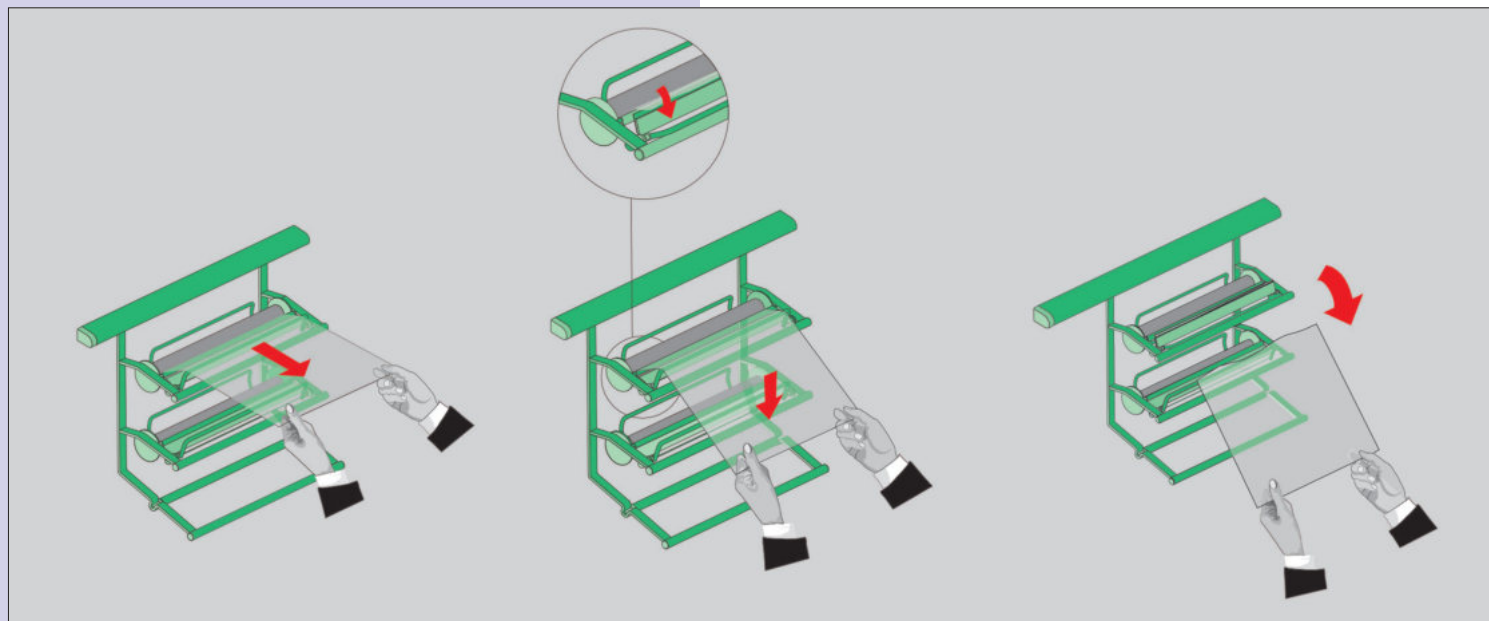

### Linero 2000 Rollenhalter

3etagig, mit Abrissvorrichtung für Alu- und Frischhaltefolie.  
— 305 x 352 x 150 mm (H x B x T)

8047108 edelstahlfarbig 217,82 259,21 €



### Linero 2000 Papierrollenhalter

Für Haushaltsrollen.  
— 260 x 352 x 150 mm (H x B x T)

8047109 edelstahlfarbig 65,29 77,70 €



### Linero 2000 Gewürzbord

2etagig, für Flaschen und Dosen bis Ø 59 mm und ca. 110 mm Höhe.  
— 271 x 380 x 80 mm (H x B x T)

8047111 edelstahlfarbig 137,73 163,90 €



### Linero 2000 Messerhalter

Der Messerblock selbst besteht aus einem Kunststoff und dient zur Aufnahme von 5 Messern. Er wird mit Magneten auf dem Metallgestell befestigt, sodass der Messerblock fest aufliegt. Die Entnahme der Messer ist sowohl von links als auch von rechts möglich.  
— 256 x 352 x 150 mm (H x B x T)

8047112 edelstahlfarbig/schwarz matt 126,05 150,00 €



**Linero 2000 Spülutensilienhalter**

— 271 x 505 x 150 mm (H x B x T)

8047123 edelstahlfarbig

139,50 **166,01 €**



### Linero K 16 Set

Relingsystem.

– Rohr-Ø 16 mm

– Länge des Halters 50 mm

Set bestehend aus: 1 Rohr, 2 Halter, 2 Endstücke, 5 S-Haken

8047401	edelstahlfarbig, L 600 mm	109,83	130,70 €
---------	---------------------------	--------	----------

8047402	edelstahlfarbig, L 1200 mm	129,58	154,20 €
---------	----------------------------	--------	----------



### Linero K 16 Rohr gerade

– Rohr-Ø 16 mm

8047403	edelstahlfarbig, L 600 mm	35,55	42,30 €
---------	---------------------------	-------	---------

8047404	edelstahlfarbig, L 1200 mm	67,98	80,90 €
---------	----------------------------	-------	---------



### Linero K 16 Wandhalter

– Länge 50 mm

8047405	edelstahlfarbig	38,07	45,30 €
---------	-----------------	-------	---------



### Linero K 16 Rohrverbinder

Für Rohr-Ø 16 mm.

8047007	grau	2,94	3,50 €
---------	------	------	--------



### Linero K 16 Endstück

Für Rohr-Ø 16 mm.

8047406 edelstahlfarbig 16,64 19,80 €



### Linero K 16 S-Haken

1-fach.

8047408 edelstahlfarbig 6,64 7,90 €

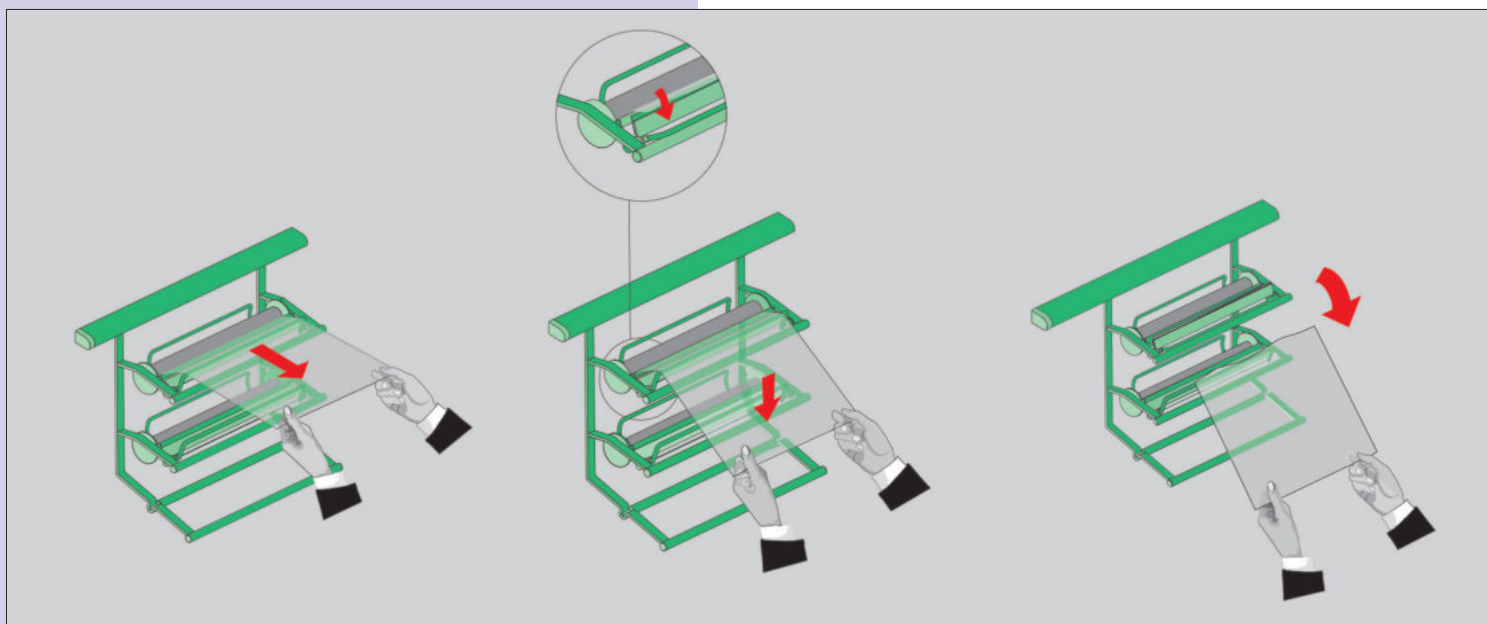

### Linero K 16 Rollenhalter

3-etagig, mit Abrisskante für Alu- und Frischhaltefolie.  
— 390 x 325 x 155 mm (H x B x T)

8047410 edelstahlfarbig 245,71 292,39 €



### Linero K 16 Papierrollenhalter 1

1-fach. Für Haushaltstücher.  
— 180 x 325 x 152 mm (H x B x T)

8047411 edelstahlfarbig 63,28 75,30 €



### Linero K 16 Papierrollenhalter 2

3-etagig, mit Abrisskante für Alu- und Frischhaltefolie.  
— 365 x 325 x 155 mm (H x B x T)

8047412 edelstahlfarbig 188,99 **224,90 €**



### Linero K 16 Mehrzweckablage

— 150 x 455 x 185 mm (H x B x T)

8047415 edelstahlfarbig 107,98 **128,50 €**



### Linero K 16 Gewürzbord

2-etagig.  
— 275 x 350 x 90 mm (H x B x T)

8047417 edelstahlfarbig 65,97 **78,50 €**



# Reling- und Regalsysteme

## transFORM

Wandlamellen und senkrechte Strukturen liegen derzeit absolut im Trend. Hier ist die innovative Lösung: Man nehme ein Grundprofil und ein Abdeckprofil und schon lassen sich nicht nur Lamellenwände, sondern auch Nischensysteme, komplette Wandverkleidungen, Solitärregale und Wandborde mit einer extremen Flexibilität und Vielseitigkeit gestalten.



### transFORM Relingsystem

transFORM bietet zusätzliche Funktionalität durch die Option, die Profile beidseitig mit 8-mm-LED-Stripes zu beleuchten und bei waagerechter Montage als Nischensystem diverse verschiebbare Funktionselemente einhängen zu können. Dazu zählen u.a. folgende Module: eine Ablage mit einer abnehmbaren Box (zum Aufbewahren kleiner Utensilien) sowie auch ohne Box, Ablage für ein Tablet oder Smartphone, ein Gewürzregal, ein Flaschenregal, ein Flaschen- und Gewürzregal, ein Küchenrollensowie ein Gläserhalter, ein Universalköcher, Hakenleisten und eine Powerbox mit zwei Steckdosen.

Die Profilsysteme zeichnen sich durch Vielfalt, Variabilität und mehrfache Einsatzmöglichkeiten aus. Das transFORM Grundprofil ist in den Längen 1800 und 2400 mm erhältlich, ebenso das dazu passende trapezförmige Abdeckprofil in schwarzer Strukturierung, pulverbeschichtet.

### transFORM Regalbodenhalter

Ein besonders extravaganter Eyecatcher ist das transFORM Regalsystem, deren beidseitige Nut am Grundprofil die Integration von 8-mm-LED-Stripes ermöglicht und somit für ein stilvolles Ambiente sorgt. Das Grundprofil wird mit Regalbodenhaltern für 200 mm



tiefe Holzböden oder Blechböden (Set inkl. Halter) bestückt. Die Träger können auch bei der Gestaltung von Lamellenwänden zur Aufnahme von Wandborden genutzt werden (siehe oben).

### transFORM Solitärregal

Besonders ins Auge fallen die in sieben verschiedenen Höhen lieferbar und ebenfalls beleuchtbaren Solitärregale mit einer Tiefe von 180 mm. Die Abwechslung von offenen und geschlossenen Regalfächern gibt den Regalen eine moderne und ausgefallene Optik mit hohem Wiedererkennungswert. Die drei kleinsten Regale lassen sich auch in die Nischenreling integrieren.



### transFORM Wandtablar

Das Wandtablar gibt es in den Längen 600, 900, 1200 und 1500 mm. Die Funktionselemente des Relingsystems können in diesen Wandtablaren ebenfalls eingehängt werden. Auch das Wandtablar ist beidseitig mit 8-mm-LED-Stripes illuminiert.

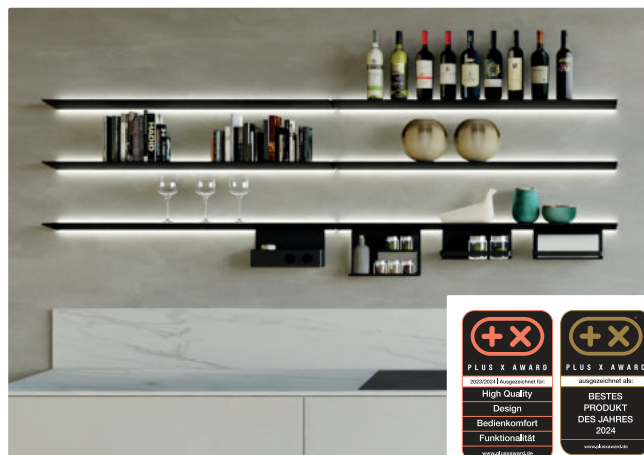



### transFORM

Das System transFORM zeichnet sich mit seiner matt schwarz gepulverten Oberfläche durch seine extreme Flexibilität und Vielfältigkeit aus. Aus einem Grundprofil und einem trapezförmigem Abdeckprofil lassen sich Lamellenwände, Nischensysteme, Solitärregale und Wandborde gestalten. Horizontal und Vertikal. Für Küche und Wohnen.

Zusätzliche Funktionalität bietet das System durch die Möglichkeit, die Profile mit handelsüblichen 8 mm LED-Stripes zu beleuchten und bei waagerechter Montage diverse verschiebbare Funktionselemente einhängen zu können.



### transFORM Profil

Schwarz matt, pulverbeschichtet.

#### Set bestehend aus:

- Grundprofil und Abdeckprofil (Endkappen und Schrauben enthalten)

8041214	L 900 mm	133,61	159,00 €
8041215	L 1200 mm	147,06	175,00 €
8041216	L 1500 mm	167,23	199,00 €
8041245	L 1800 mm	201,68	240,00 €
8041246	L 2400 mm	254,54	302,90 €

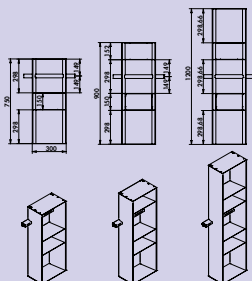
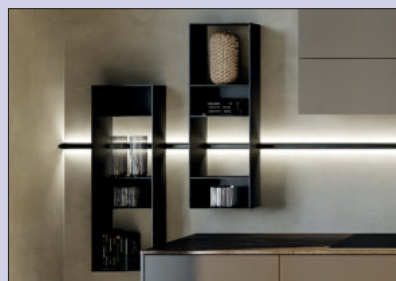

### transFORM Aufsatzregal

Aufsatzregal. Integration an das transFORM Profil Set.

- schwarz matt, pulverbeschichtet
- beidseitige Nut im Grundprofil zur Aufnahme von 8 mm LED-Stripes
- einfache und schnelle Montage
- Tragkraft ca. 50 kg/qm

8041217	750 x 300 x 180 mm (H x B x T)	847,90	1009,00 €
8041218	900 x 300 x 180 mm (H x B x T)	1070,59	1274,00 €
8041219	1200 x 300 x 180 mm (H x B x T)	1344,54	1600,00 €

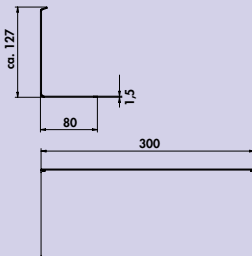

### transFORM Ablage 1

L-förmig.

- pulverbeschichtet
- 120 x 300 x 80 mm (H x B x T)

8041220	schwarz matt	56,72	67,50 €
---------	--------------	-------	---------

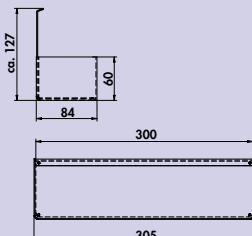

### transFORM Ablage 2

Mit abnehmbarer Box.

- pulverbeschichtet
- 120 x 300 x 84 mm (H x B x T)

8041221	schwarz matt	109,24	130,00 €
---------	--------------	--------	----------

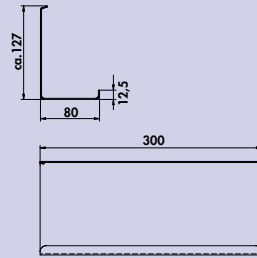

### transFORM Ablage 3

Für ein Tablet, Handy, Kochbuch, etc. Mit Aufkantung für sicheren Stand.

- pulverbeschichtet
- 120 x 300 x 80 mm (H x B x T)

8041222 schwarz matt 56,72 67,50 €

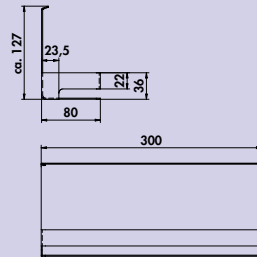

### transFORM Gewürzbord

Mit Bügel.

- pulverbeschichtet
- 120 x 300 x 80 mm (H x B x T)

8041223 schwarz matt 78,99 94,00 €

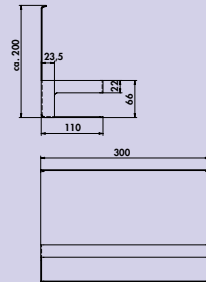

### transFORM Flaschenhalter

Mit Bügel.

- pulverbeschichtet
- 195 x 300 x 110 mm (H x B x T)

8041224 schwarz matt 83,19 99,00 €

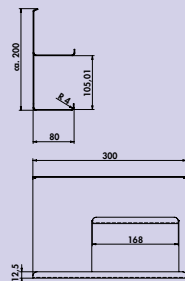
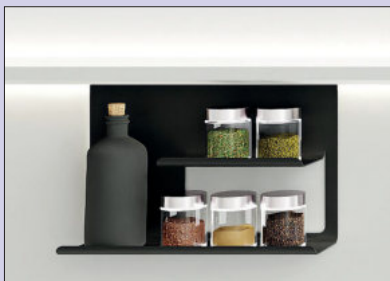

### transFORM Ablage 4

2etägig. Für Flaschen und Dosen.

- pulverbeschichtet
- 195 x 300 x 80 mm (H x B x T)

8041225 schwarz matt 78,99 94,00 €

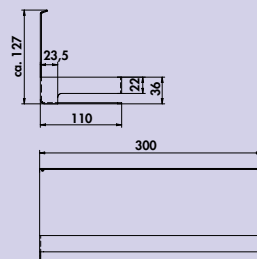

### transFORM Papierrollenhalter

1-fach. Für Haushaltsrollen.

- pulverbeschichtet
- 120 x 300 x 110 mm (H x B x T)

8041226 schwarz matt 78,99 94,00 €

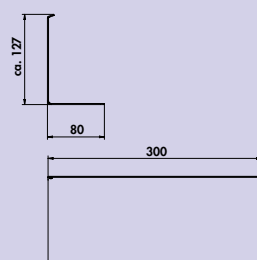
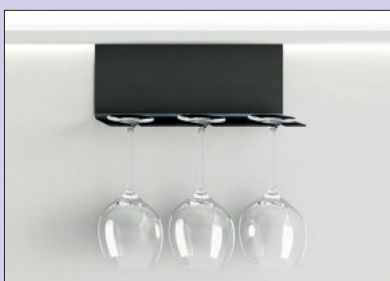

### transFORM Gläserhalter

Für 3 Gläser.

- pulverbeschichtet
- 120 x 300 x 80 mm (H x B x T)

8041227 schwarz matt 50,84 60,50 €

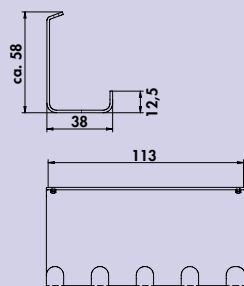

### transFORM Hakenleiste

- 5-fach.  
– pulverbeschichtet  
– 40 x 115 x 40 mm (H x B x T)

8041228 schwarz matt 35,71 42,49 €

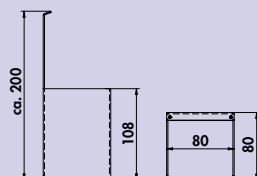
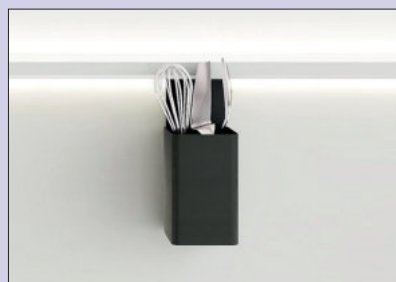

### transFORM Köcher

- Zur Aufbewahrung von Küchenhelfern.  
– pulverbeschichtet  
– 195 x 75 x 85 mm (H x B x T)

8041229 schwarz matt 75,21 89,50 €

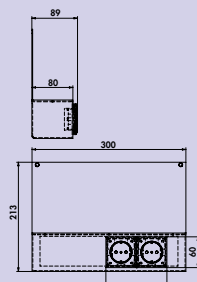

### transFORM Powerbox

Mit integrierter 2-fach Steckdose. Pulverbeschichtet.

- Powerbox bestehend aus:**  
– 2 Steckdosen mit Schutzkontakt  
– 2000 mm Netzanschlussleitung  
– 120 x 300 x 80 mm (H x B x T)  
– Kabelanschluss Boxrückseite

8041230 schwarz matt 150,84 179,50 €



### transFORM Set-1

Relingsystem. Pulverbeschichtet.

**Set bestehend aus:**

- 1 transFORM Profil, L 1500 mm (8041216)
- 1 transFORM Papierrollenhalter (8041226)
- 1 transFORM Hakenleiste (8041228)
- 1 transFORM Ablage 3 (8041222)
- 2 Farbwechsel LED-Band, L 1500 mm, 11,7 W/12 V (7061314)
- 1 FW-Funktionskonverter, 30 W, 6-fach Verteiler (7061271)
- 1 1-Kanal Farbwechsel Fernbedienung (7061285)

8041258 schwarz matt

637,49 **758,61 €**



### transFORM Set-2

Relingsystem. Pulverbeschichtet.

**Set bestehend aus:**

- 1 transFORM Profil, L 1800 mm (8041245)
- 1 transFORM Ablage 3 (8041222)
- 1 transFORM Flaschenhalter (8041224)
- 1 transFORM Papierrollenhalter (8041226)
- 2 Farbwechsel LED-Band, L 2600 mm, 20,3 W/12 V (7061300)
- 1 FW-Funktionskonverter, 30 W, 6-fach Verteiler (7061271)
- 1 1-Kanal Farbwechsel Fernbedienung (7061285)

8041255 schwarz matt

777,23 924,90 €

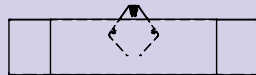

### transFORM Regalbodenhalter

Für die Aufnahme bauseitiger Regalböden. Zur Befestigung am Grundprofil.

- Aufnahmebohrung für Schraubbefestigung
- Tiefe 200 mm
- Tragkraft ca. 50 kg/qm
- max. Regalbodenbreite bei Einzelprofilleiste 600 mm

Regalböden nicht im Lieferumfang enthalten.

8041231	schwarz matt	86,55	102,99 €
---------	--------------	-------	----------

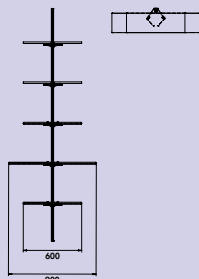

### transFORM Blechboden Set

Schwarz matt, pulverbeschichtet.

- Tragkraft ca. 50 kg/qm
- bei Blechbodenbreite 900mm werden zwei Grundprofile benötigt

Set bestehend aus:

- Blechablageboden
- Halterset

8041232	600 x 200 mm (B x T)	154,54	183,90 €
---------	----------------------	--------	----------

8041233	900 x 200 mm (B x T)	173,11	206,00 €
---------	----------------------	--------	----------

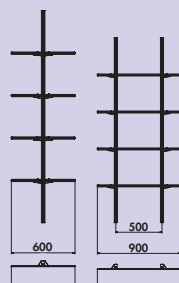

### transFORM Set-3

Regalsystem. Pulverbeschichtet.

**Set bestehend aus:**

- 2 transFORM Profil, L 1800 mm (8041245)
- 2 transFORM Regalbodenhalter (8041231)
- 4 Farbwechsel LED-Band, L 2600 mm, 20,3 W/12 V (7061300)
- 1 FW-Funktionskonverter, 60 W, 6-fach Verteiler (7061273)
- 1 1-Kanal Farbwechsel Fernbedienung (7061285)

**Maximale Regalbodenbreite bei Einzelprofileiste 600 mm.  
Regalböden nicht im Lieferumfang enthalten.**

8041256 schwarz matt

1154,48 1373,83 €





### transFORM Set-4

Regalsystem. Pulverbeschichtet.

**Set bestehend aus:**

- 3 transFORM Profil, L 2400 mm (8041246)
- 6 Farbwechsel LED-Band, L 2600 mm, 20,3 W/12 V (7061300)
- 2 FW-Funktionskonverter, 60 W, 6-fach Verteiler (7061273)
- 1 1-Kanal Farbwechsel Fernbedienung (7061285)

**8041254** schwarz matt 1681,22 **2000,65 €**

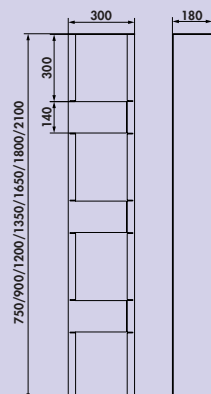

### transFORM Solitärregal

Regalsystem. Schwarz matt, pulverbeschichtet.

- beidseitige Nut zur Aufnahme von 8 mm LED Stripes (nicht im Lieferumfang enthalten)
- einfache und schnelle Montage
- Tragkraft ca. 50 kg/qm

<b>8041234</b>	750 x 300 x 180 mm (H x B x T)	726,89	<b>865,00 €</b>
<b>8041235</b>	900 x 300 x 180 mm (H x B x T)	957,98	<b>1140,00 €</b>
<b>8041236</b>	1200 x 300 x 180 mm (H x B x T)	1235,29	<b>1470,00 €</b>
<b>8041237</b>	1350 x 300 x 180 mm (H x B x T)	1242,02	<b>1478,00 €</b>
<b>8041238</b>	1650 x 300 x 180 mm (H x B x T)	1344,54	<b>1600,00 €</b>
<b>8041239</b>	1800 x 300 x 180 mm (H x B x T)	1457,98	<b>1735,00 €</b>
<b>8041240</b>	2100 x 300 x 180 mm (H x B x T)	1861,34	<b>2214,99 €</b>

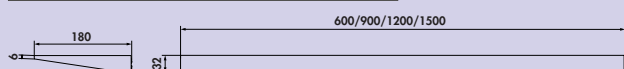

### transFORM Wandtablar

Regalsystem. Schwarz matt, pulverbeschichtet.

- beidseitige Nut zur Aufnahme von 8 mm LED Stripes (nicht im Lieferumfang enthalten)
- Integration von diversen verschiebbaren Funktionselementen
- einfache und schnelle Montage
- Tragkraft ca. 50 kg/qm

<b>8041241</b>	32 x 600 x 180 mm (H x B x T)	527,73	<b>628,00 €</b>
<b>8041242</b>	32 x 900 x 180 mm (H x B x T)	603,36	<b>718,00 €</b>
<b>8041243</b>	32 x 1200 x 180 mm (H x B x T)	667,23	<b>794,00 €</b>
<b>8041244</b>	32 x 1500 x 180 mm (H x B x T)	723,53	<b>861,00 €</b>



### Farbwechsel LED-Band

Für Manubrio und Lichtprofil Farbwechsel.

Dieses Produkt enthält eine Lichtquelle der Energieeffizienzklasse F.

7061300	L 2600 mm, 20,3 W/12 V	98,82	117,60 €
7061314	L 1500 mm, 11,7 W/12 V	68,49	81,50 €

#### Optionales Zubehör

7061049	LED Verbindungsleitung, weiß, L 2000 mm	4,03	4,80 €
---------	---	------	--------

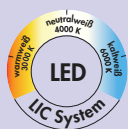

### FW-Funktionskonverter



Der FW-Funktionskonverter für Farbwechsel-Lichtsysteme.

- weiß
- 12 VDC
- max. 36 Watt Belastung je Steckplatz am Konverter
- 2000 mm Netzanschlussleitung
- schaltbar per Bluetooth-App (Modul 3) oder per optional erhältlicher Funkfernbedienung

7061286	Modul 2 (Funk), 15 W, 4-fach Verteiler	95,21	113,30 €
7061271	Modul 2 (Funk), 30 W, 6-fach Verteiler	121,26	144,30 €
7061273	Modul 2 (Funk), 60 W, 6-fach Verteiler	152,69	181,70 €

7061287	Modul 3 (Bluetooth + Funk), 15 W, 4-fach Verteiler	127,56	151,80 €
7061281	Modul 3 (Bluetooth + Funk), 30 W, 6-fach Verteiler	156,30	186,00 €
7061283	Modul 3 (Bluetooth + Funk), 60 W, 6-fach Verteiler	188,66	224,51 €

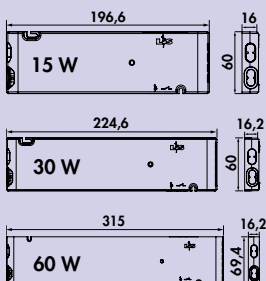

### 1-Kanal Farbwechsel Fernbedienung



- stufenlose Einstellung der Lichttemperatur

- Dimmfunktion

- Auto Memory: Helligkeits- und Lichttemperatureinstellung bleiben gespeichert

- eine Steuerung kann für verschiedene Farbwechsel Konverter verwendet werden

- 8 x 90 x 50 mm (H x L x B)

7061285	weiß	53,61	63,80 €
---------	------	-------	---------

### 230 Volt Verbindungsleitung



Zum Verbinden mehrerer FW-Funktionskonverter.

7061284	L 300 mm, weiß	3,28	3,90 €
7061279	L 1000 mm, weiß	5,46	6,50 €

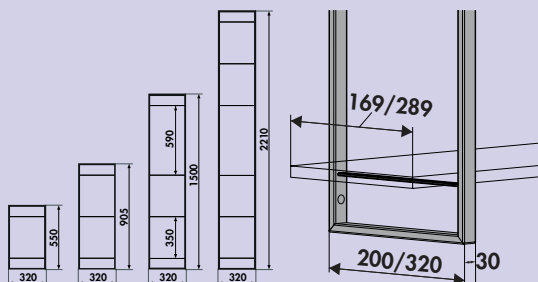
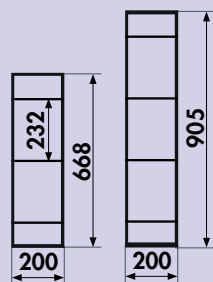
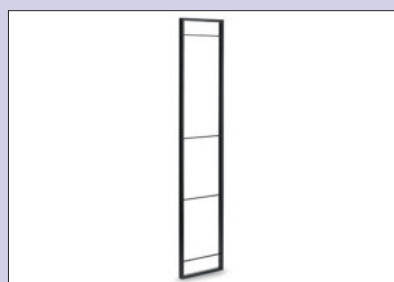

### YouK Regalsystem

Für die offene und moderne Raumgestaltung. Schwarz matt.

- Material Stahl
- freihängende oder stehende Regalvarianten
- Elemente frei kombinierbar
- einfache und schnelle Montage
- je ein Rahmenelement im Lieferumfang enthalten ohne Schrauben für die Wandbefestigung
- 15 kg max. Tragkraft pro Boden bei gleichmäßig verteilter Last
- **Ablagen nicht im Lieferumfang enthalten**

8051150 T 200 mm, H 668 mm, mit 3 Ablageaufnahmen 98,99 **117,80 €**

8051151 T 200 mm, H 905 mm, mit 4 Ablageaufnahmen 116,13 **138,19 €**

8051152 T 320 mm, H 550 mm, mit 2 Ablageaufnahmen 91,85 **109,30 €**

8051153 T 320 mm, H 905 mm, mit 3 Ablageaufnahmen 116,13 **138,19 €**

8051154 T 320 mm, H 1500 mm, mit 4 Ablageaufnahmen 137,73 **163,90 €**

8051155 T 320 mm, H 2210 mm, mit 6 Ablageaufnahmen 185,38 **220,60 €**

#### Optionales Zubehör

8051156 YouK Stellfuß, schwarz matt 24,29 **28,91 €**

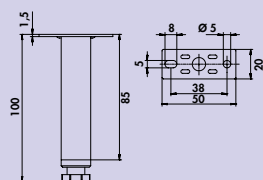

### YouK Stellfuß

Für YouK Regalsystem.

8051156 schwarz matt 24,29 28,91 €



### Cubo Komplettsets

Regalsystem. Aluminiumprofile 18 x 18 mm, pulverbeschichtet mit Feinstruktur.

Set bestehend aus:

- 1 x Grundrahmen-Set (8051021)
- 1 x Streben-Set (300/600/900) (8051022–8051024)

Passende Böden finden Sie im Katalog 1 Seite 658–660/24 DE.

8051036 300 x 300 mm, schwarz matt 250,27 297,82 €

8051037 600 x 300 mm, schwarz matt 268,23 319,19 €

8051038 900 x 300 mm, schwarz matt 315,72 375,71 €



### Cubo Grundrahmen Set

Regalsystem. Aluminiumprofile 18 x 18 mm, pulverbeschichtet mit Feinstruktur.  
Zur Montage eines Regals wird zusätzlich ein Streben-set benötigt.  
Set bestehend aus:  
— 2 Rahmenprofile à 300 x 300 x 18 mm (H x B x T)

8051021 schwarz matt 212,94 253,40 €

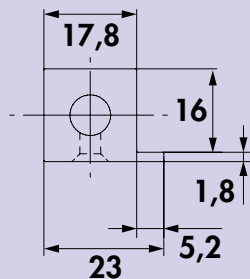

### Cubo Streben Set 300

Regalsystem. Aluminiumprofile 18 x 18 mm, pulverbeschichtet mit Feinstruktur.  
Set bestehend aus:  
— 4 Streben à L 264 mm für Regalkomplettmaß 300 mm  
— zum Einlegen von Plattenmaterial bis 16 mm Stärke

8051022 schwarz matt 50,50 60,10 €

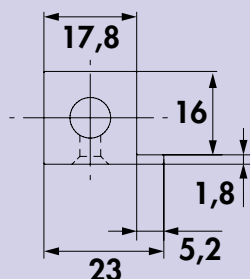

### Cubo Streben Set 600

Regalsystem. Aluminiumprofile 18 x 18 mm, pulverbeschichtet mit Feinstruktur.  
Set bestehend aus:  
— 4 Streben à L 564 mm für Regalkomplettmaß 600 mm  
— zum Einlegen von Plattenmaterial bis 16 mm Stärke

8051023 schwarz matt 66,47 79,10 €

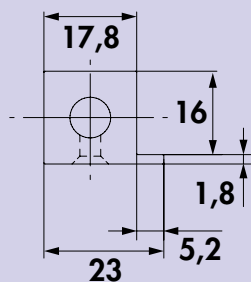

### Cubo Streben Set 900

Regalsystem. Aluminiumprofile 18 x 18 mm, pulverbeschichtet mit Feinstruktur.  
Set bestehend aus:  
— 4 Streben à L 864 mm für Regalkomplettmaß 900 mm  
— zum Einlegen von Plattenmaterial bis 16 mm Stärke

8051024 schwarz matt 105,97 126,10 €



### Cubo Erweiterungsrahmen

Regalsystem. Aluminiumprofile 18 x 18 mm, pulverbeschichtet mit Feinstruktur.  
— 300 x 300 x 18 mm (H x B x T)

8051025 schwarz matt 128,49 152,90 €

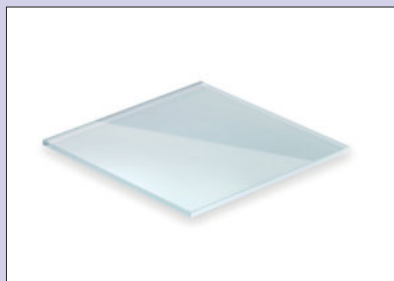

### Cubo Glasplatte

Regalsystem. Floatglas satiniert.  
— Stärke 4 mm

8051040 für 300er Breite, 262 x 262 mm (B x T) 33,61 40,00 €

8051041 für 600er Breite, 562 x 262 mm (B x T) 45,88 54,60 €

8051042 für 900er Breite, 862 x 262 mm (B x T) 63,28 75,30 €





### Cubo Klammer Set

Regalsystem. Klammern sind wendbar für unterschiedliche Höhen unserer Glasplatten (und eigenen Holzböden), 4 bzw. 8 mm, wenn die Böden mit der unteren Strebe bündig sein sollten – zu empfehlen nur bei 300er und 600er Breite.

– 1 VE = 4 Stück

8051029 schwarz, Preis pro VE

6,97 8,29 €



### Cubo Flaschenhalter 300

Regalsystem. Stahl, pulverbeschichtet mit Feinstruktur. Passend für Regale mit 300 mm Breite.

– 16 x 262 x 262 mm (H x B x T)

8051026 schwarz matt

42,94 51,10 €



### Cubo Gläserhalter 300

Regalsystem. Stahl, pulverbeschichtet mit Feinstruktur. Passend für Regale mit 300 mm Breite.

– 20 x 262 x 262 mm (H x B x T)

8051027 schwarz matt

42,94 51,10 €





### Cubo Einlegeboden

Regalsystem. Stahl, pulverbeschichtet. Zur Verwendung als flächenbündiger Boden oder als Wanne.  
— 16 x 262 mm (H x T)

<b>8051028</b>	B 262 mm für 300er Breite, schwarz matt	35,63	<b>42,40 €</b>
<b>8051049</b>	B 562 mm für 600er Breite, schwarz matt	55,13	<b>65,60 €</b>
<b>8051050</b>	B 862 mm für 900er Breite, schwarz matt	68,91	<b>82,00 €</b>



### Cubo Rückwand Set 600

Regalsystem. Stahl, pulverbeschichtet mit Feinstruktur.  
Set bestehend aus:  
— 4 Streben à L 564 mm  
— Blechrückwand 263 x 561 mm (H x B)

Die passenden Grundrahmen Sets finden Sie im Katalog 1 auf Seite 657–658/24 DE.

<b>8051031</b>	600 mm, schwarz matt	150,00	<b>178,50 €</b>
----------------	----------------------	--------	-----------------



### Cubo Rückwand Set 900

Regalsystem. Stahl, pulverbeschichtet mit Feinstruktur.  
Set bestehend aus:  
— 4 Streben à L 864 mm  
— Blechrückwand 263 x 861 mm (H x B)

Die passenden Grundrahmen Sets finden Sie im Katalog 1 auf Seite 657–658/24 DE.

<b>8051032</b>	900 mm, schwarz matt	211,09	<b>251,20 €</b>
----------------	----------------------	--------	-----------------

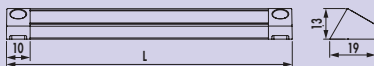

### Cubo Rückwand-Beleuchtungs Set



Dreieckige Farbwechsel LED Leuchte mit Magnetbefestigung, nach unten abstrahlend. Mit 300/600/900er Cubo Rückwand-Sets.

- 7,8 Watt pro Meter
  - stufenlose Regelung der Lichtfarbe von **2700 K** warmweiß bis **6500 K** kaltweiß
  - Memoryfunktion: die letzte Einstellung wird gespeichert
  - Dimmfunktion: Helligkeit stufenlos dimmbar
  - max. 85 Lumen/Watt bei **6500 K** kaltweiß
  - 1800 mm Zuleitung mit Ministecksystem
  - Kabelauslass hinten rechts
  - LIC LED-System kompatibel
  - **Konverter sind nicht im Lieferumfang enthalten**
- Dieses Produkt enthält eine Lichtquelle der Energieeffizienzklasse F.

Weitere Konverter und Schalter finden Sie im Katalog 1 Seite 268–270/24 DE.

<b>8051134</b> inkl. 600er Cubo Rückwand, schwarz matt	201,55	<b>239,84 €</b>
<b>8051135</b> inkl. 900er Cubo Rückwand, schwarz matt	277,06	<b>329,70 €</b>

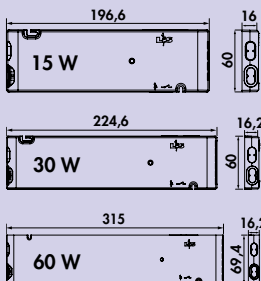
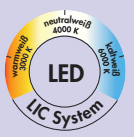

### FW-Funktionskonverter



Der FW-Funktionskonverter für Farbwechsel-Lichtsysteme.

- weiß
- 12 VDC
- max. 36 Watt Belastung je Steckplatz am Konverter
- 2000 mm Netzanschlussleitung
- **schaltbar per Bluetooth-App (Modul 3) oder per optional erhältlicher Funkfernbedienung**

<b>7061286</b> Modul 2 (Funk), 15 W, 4-fach Verteiler	95,21	<b>113,30 €</b>
<b>7061271</b> Modul 2 (Funk), 30 W, 6-fach Verteiler	121,26	<b>144,30 €</b>
<b>7061273</b> Modul 2 (Funk), 60 W, 6-fach Verteiler	152,69	<b>181,70 €</b>
<b>7061287</b> Modul 3 (Bluetooth + Funk), 15 W, 4-fach Verteiler	127,56	<b>151,80 €</b>
<b>7061281</b> Modul 3 (Bluetooth + Funk), 30 W, 6-fach Verteiler	156,30	<b>186,00 €</b>
<b>7061283</b> Modul 3 (Bluetooth + Funk), 60 W, 6-fach Verteiler	188,66	<b>224,51 €</b>

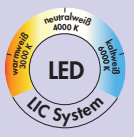

### 1-Kanal Farbwechsel Fernbedienung



- stufenlose Einstellung der Lichttemperatur
- Dimmfunktion
- Auto Memory: Helligkeits- und Lichttemperatureinstellung bleiben gespeichert
- eine Steuerung kann für verschiedene Farbwechsel Konverter verwendet werden
- 8 x 90 x 50 mm (H x L x B)

<b>7061285</b> weiß	53,61	<b>63,80 €</b>
---------------------	-------	----------------



### 230 Volt Verbindungsleitung



Zum Verbinden mehrerer FW-Funktionskonverter.

<b>7061284</b> L 300 mm, weiß	3,28	<b>3,90 €</b>
<b>7061279</b> L 1000 mm, weiß	5,46	<b>6,50 €</b>



# ACCOMODA®

## Tablarträger

Prägnant, aber dezent  
im Hintergrund



■ Liente Farbwechsel LED Wandboard	Seite 664–665
Kaiman	Seite 666
Prior	Seite 666
Two	Seite 667
Moon	Seite 668
Akro	Seite 669
Glastablar	Seite 669

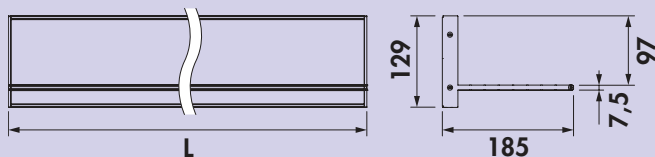
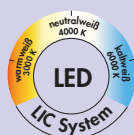
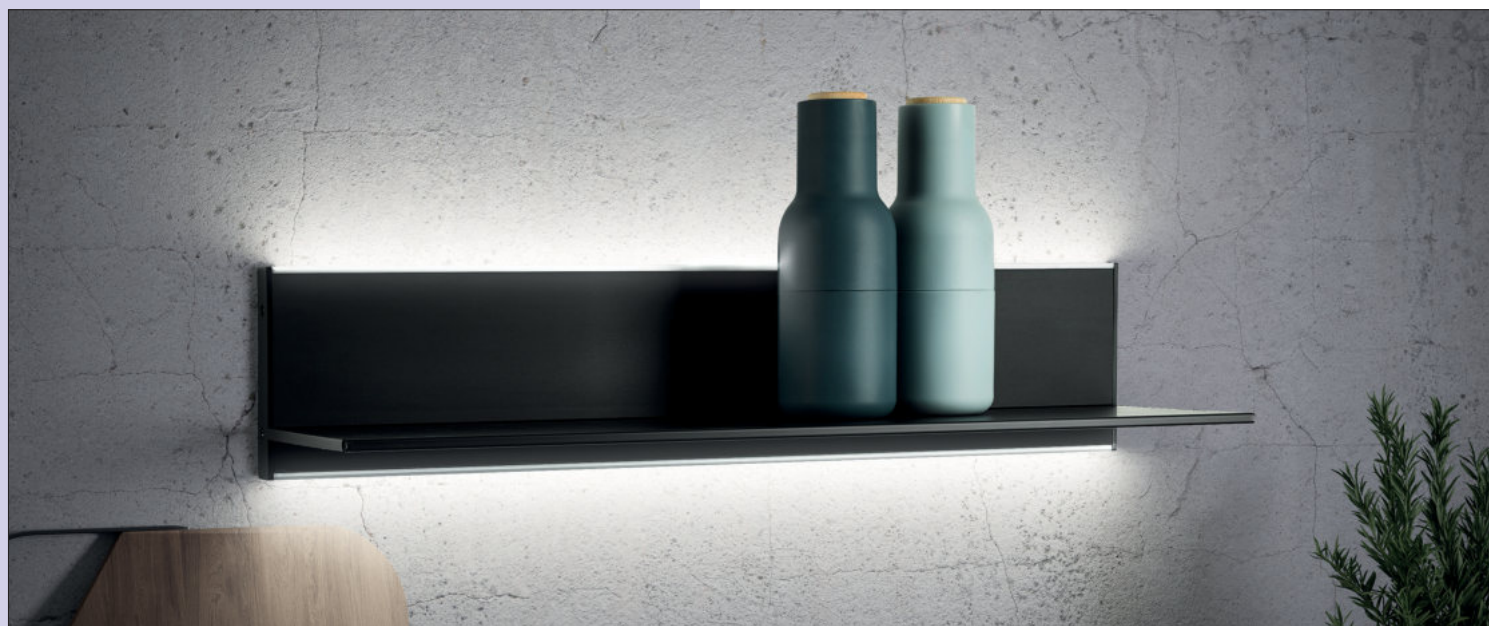

### Liente Farbwechsel LED Wandboard



Regalsystem. Aluminiumgehäuse. Beleuchtung oben und unten, 2 Montagevarianten.

- 12 V, IP20
- stufenlose Regelung der Lichtfarbe von **2700 K** warmweiß bis **6500 K** kaltweiß
- Memoryfunktion: die letzte Einstellung wird gespeichert
- Dimmfunktion: Helligkeit stufenlos dimmbar
- max. 85 Lumen/Watt bei **6500 K** kaltweiß
- **der 15 und 30 Watt Konverter kann im Wandboard integriert werden**
- 200 mm Zuleitung mit Ministecksystem
- Rückwandhöhe 129 mm
- Tiefe 185 mm
- Kabelauslass hinten links
- Tragkraft\* ca. 1 kg/100 mm
- inkl. Neigungsverstellung
- LIC LED-System kompatibel

**Dieses Produkt enthält eine Lichtquelle der Energieeffizienzklasse G.**

**Die passenden Farbwechsel Funktionskonverter und Fernbedienungen finden Sie im Katalog 1 Seite 268–270/24 DE.**

\*Tragkraft ist von der Wandbeschaffenheit abhängig, geeignetes Befestigungsmaterial für den jeweiligen Wandtyp muss verwendet werden.

<b>7062393</b> L 600 mm, 13,8 W, edelstahlfarbig	262,35	<b>312,20 €</b>
<b>7062394</b> L 900 mm, 21 W, edelstahlfarbig	362,02	<b>430,80 €</b>
<b>7062395</b> L 1200 mm, 28,2 W, edelstahlfarbig	453,61	<b>539,80 €</b>

<b>7062390</b> L 600 mm, 13,8 W, schwarz matt	278,49	<b>331,40 €</b>
<b>7062391</b> L 900 mm, 21 W, schwarz matt	393,45	<b>468,21 €</b>
<b>7062392</b> L 1200 mm, 28,2 W, schwarz matt	465,29	<b>553,70 €</b>

#### Optionales Zubehör

<b>7061049</b> LED Verbindungsleitung, weiß, L 2000 mm	4,03	<b>4,80 €</b>
--	------	---------------

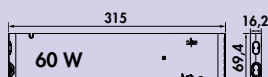
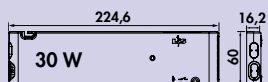
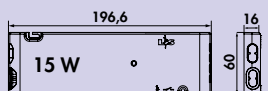
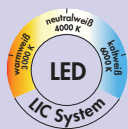

### FW-Funktionskonverter



Der FW-Funktionskonverter für Farbwechsel-Lichtsysteme.

- weiß
- 12 VDC
- max. 36 Watt Belastung je Steckplatz am Konverter
- 2000 mm Netzanschlussleitung
- **schaltbar per Bluetooth-App (Modul 3) oder per optional erhältlicher Funkfernbedienung**

<b>7061286</b> Modul 2 (Funk), 15 W, 4-fach Verteiler	95,21	<b>113,30 €</b>
<b>7061271</b> Modul 2 (Funk), 30 W, 6-fach Verteiler	121,26	<b>144,30 €</b>
<b>7061273</b> Modul 2 (Funk), 60 W, 6-fach Verteiler	152,69	<b>181,70 €</b>

<b>7061287</b> Modul 3 (Bluetooth + Funk), 15 W, 4-fach Verteiler	127,56	<b>151,80 €</b>
<b>7061281</b> Modul 3 (Bluetooth + Funk), 30 W, 6-fach Verteiler	156,30	<b>186,00 €</b>
<b>7061283</b> Modul 3 (Bluetooth + Funk), 60 W, 6-fach Verteiler	188,66	<b>224,51 €</b>



### 1-Kanal Farbwechsel Fernbedienung



- stufenlose Einstellung der Lichttemperatur
- Dimmfunktion
- Auto Memory: Helligkeits- und Lichttemperatureinstellung bleiben gespeichert
- eine Steuerung kann für verschiedene Farbwechsel Konverter verwendet werden
- 8 x 90 x 50 mm (H x L x B)

<b>7061285</b> weiß	53,61	<b>63,80 €</b>
---------------------	-------	----------------

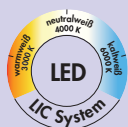

### 4-Kanal Farbwechsel Fernbedienung



- Schaltung ein/aus
- Dimmfunktion
- stufenlose Einstellung der Lichttemperatur und Farbe im Farbbereich weiß
- Indikator LED für die Lichtfarbe
- Auto Memory: Helligkeits- und Lichttemperatureinstellung bleiben erhalten
- alle Funktionen für bis zu vier Leuchtengruppen einzeln einstellbar
- zwei Lichtszenen speicherbar
- 150 x 38 x 7 mm (L x B x H)

<b>7061276</b> weiß	72,77	<b>86,60 €</b>
---------------------	-------	----------------



### 230 Volt Verbindungsleitung



Zum Verbinden mehrerer FW-Funktionskonverter.

<b>7061284</b> L 300 mm, weiß	3,28	<b>3,90 €</b>
-------------------------------	------	---------------



### Kaiman

Bringt Funktion und Eleganz unter jeden Regalboden.

Keine Probleme mit schiefen Wänden: Eine integrierte Mechanik erlaubt "Kaiman" die Neigung auf unkomplizierte Weise zu verstellen.

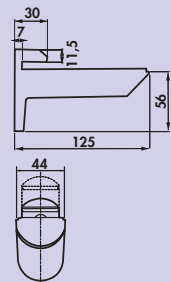

### Kaiman

Tablarträger.

- für Plattenstärke von 7–41 mm
- Tragkraft ca. 25 kg/Träger bei einer Tiefe von 320 mm
- Länge Halter 125 mm
- **lieferbar nur in VE von 2 Stück**

Die passenden Glastablare finden Sie im Katalog 1 Seite 669/24 DE.

3021078 edelstahlfarbig, Preis pro VE	74,20	88,30 €
3021092 schwarz matt, Preis pro VE	58,66	69,81 €

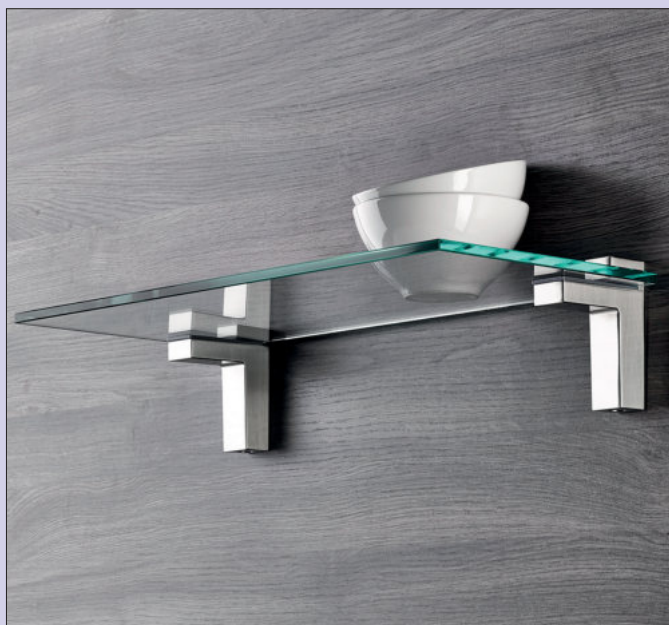

### Prior

In offenen Regalbereichen begeistert dieser variable Wandhalter durch formschöne Optik und sichere Tragkraft.

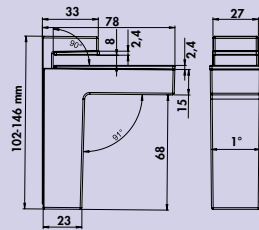

### Prior

Tablarträger.

- für Plattenstärke von 8–50 mm
- Tragkraft ca. 8 kg/Träger bei einer Tiefe von 320 mm
- Länge Halter 78 mm
- **lieferbar nur in VE von 2 Stück**

Die passenden Glastablare finden Sie im Katalog 1 Seite 669/24 DE.

3021032 edelstahlfarbig, Preis pro VE	63,87	76,01 €
3021035 schwarz matt, Preis pro VE	50,17	59,70 €





### Two

Der Tablarträger Two setzt visuelle Gestaltungs-Highlights in der Küche und im Wohnraum. Dabei überzeugt er durch Geradlinigkeit und Eleganz.

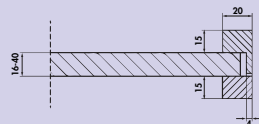

### Two

Tablarträger. Zweiteilig, aus Aluminium, pulverbeschichtet mit Feinstruktur.

- für Plattenstärke von 16–40 mm, max. Tiefe 200 mm
- 46–70 x 20 mm (H x T)
- Tragkraft\* ca. 15 kg
- Profilstärke 20 x 15 mm
- nicht für Glastablar geeignet
- Lieferung ohne Tablar

\*Tragkraft ist von der Wandbeschaffenheit abhängig, geeignetes Befestigungsmaterial für den jeweiligen Wandtyp muss verwendet werden (ist nicht im Lieferumfang enthalten).

<b>3021022</b>	B 600 mm, matt schwarz	88,24	<b>105,01 €</b>
<b>3021023</b>	B 900 mm, matt schwarz	113,19	<b>134,70 €</b>



### Moon

Dank der innovativen Steck-Klemm-Funktion hat der Tablarträger Moon den Regalboden fest im Griff und lässt ihn stilvoll an der Wand schweben. Dieser Regalbodenträger bietet Befestigungsmöglichkeiten für 4–25 mm starke Böden.

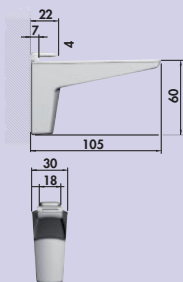

### Moon

Tablarträger.

- für Plattenstärke von 4–25 mm
- Tragkraft ca. 50 kg/pro Träger Paar bei einer Tiefe von 320 mm
- Länge Halter 105 mm
- **lieferbar nur in VE von 2 Stück**

Die passenden Glastabulare finden Sie im Katalog 1 Seite 669/24 DE.

<b>3021090</b> edelstahlfarbig, Preis pro VE	35,38	<b>42,10 €</b>
<b>3021091</b> schwarz matt, Preis pro VE	35,38	<b>42,10 €</b>

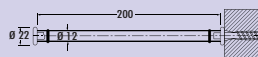

### Akro

Tablarträger.

- die Glasscheibe liegt auf 2 Gummiringen vibrationsfrei auf
- der Überstand beträgt 5 mm
- Tiefe 200 mm
- Tragkraft ca. 85 kg/qm Glastablar bei gleichmäßig verteilter Last
- Maximalabstand der Träger 700 mm
- Wandbefestigung mit Dübel
- **lieferbar nur in VE von 2 Stück**

Die passenden Glastablare finden Sie im Katalog 1 Seite 669/24 DE.

3021009	Edelstahl matt, Preis pro VE	66,47	79,10 €
---------	------------------------------	-------	---------



### Glastablar

Optionales Zubehör für Spruzzo (3021132, 3021134), Kaiman (3021078, 3021092), Prior (3021032, 3021035), Akro (3021009) und Moon (3021090, 3021091).

- hochwertige Glasplatten mit polierten Kanten
- Stärke 8 mm
- Tiefe 200 mm

3021013	Klarglas, L 480 mm	42,52	50,60 €
3021014	Klarglas, L 580 mm	45,71	54,39 €
3021026	Klarglas, L 880 mm	67,14	79,90 €
3021124	Klarglas, L 1140 mm	74,20	88,30 €
3021113	Glas satiniert, L 480 mm	62,69	74,60 €
3021114	Glas satiniert, L 580 mm	69,83	83,10 €
3021126	Glas satiniert, L 880 mm	98,91	117,70 €
3021125	Glas satiniert, L 1140 mm	113,61	135,20 €



# ACCOMODA® Baldachinsysteme

Fest, vielseitig und flexibel



■ Varia  
Drahtseilabhängung

Seite 672

Seite 673

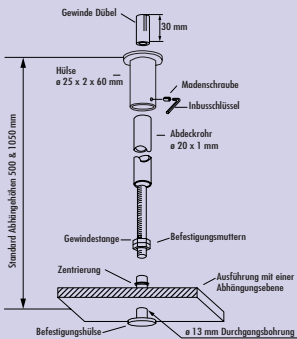

### Varia

- Baldachinsystem.
- edelstahlfarbig
  - inkl. Befestigungssatz für Beton- und Vollsteindecken
  - kürzbar
  - Tragkraft ca. 90 kg
  - Rohr-Ø 20 mm
  - Bohr-Ø 13 mm

<b>8046201</b> L 500 mm, max. Abhängehöhe 460 mm	85,29	<b>101,50 €</b>
<b>8046207</b> L 1050 mm, max. Abhängehöhe 1010 mm	117,39	<b>139,69 €</b>



### Varia Zwischenring Set

- Montageset für weitere Ebene.  
2 Zwischenringe und 2 PVC-Scheiben transparent.

<b>8046210</b> edelstahlfarbig	56,39	<b>67,10 €</b>
--------------------------------	-------	----------------



### Varia Set für abgehängte Decken

- Befestigungsset für abgehängte Decken.  
Set bestehend aus:
- 1 Stockschraube
  - 1 Allzweckdübel
  - 1 Verbindungsmutter
  - 1 Metalldübel
  - 1 Sechskantmutter

<b>8046212</b>	16,30	<b>19,40 €</b>
----------------	-------	----------------

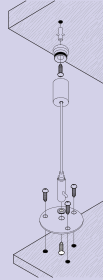

### Drahtseilabhangung

Abhangung aus Edelstahl Draht mit verzinkter Halterung.  
Die Lange ist stufenlos verstellbar und selbstandig arretierend.  
– Tragkraft ca. 20 kg

<b>8046095</b> L 1000 mm	44,71	<b>53,20 €</b>
--------------------------	-------	----------------





# ACCOMODA®

## Profile

Abschlusssicher an  
allen Ecken und Kanten

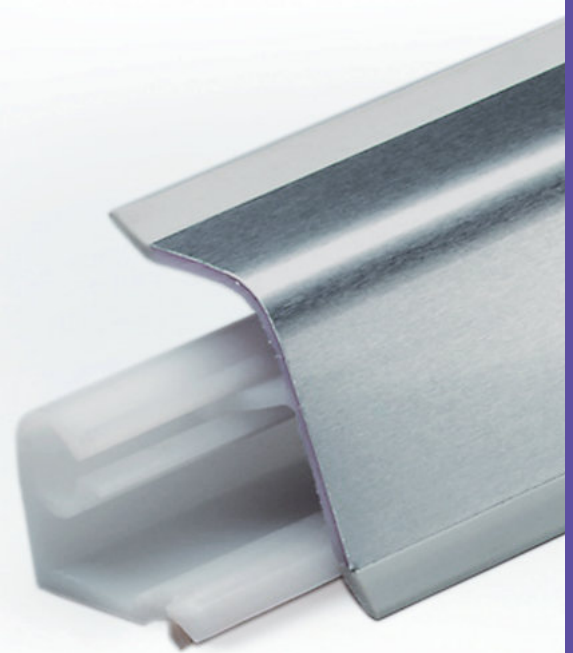

■ System 9 Dessino	Seite 676–677
System 7 Classic	Seite 678–679
System Piccolo 14	Seite 680
System Dichtprofil	Seite 681

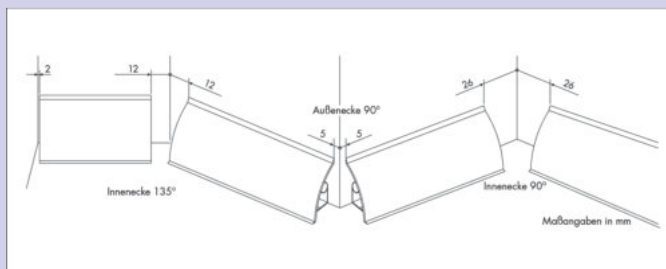
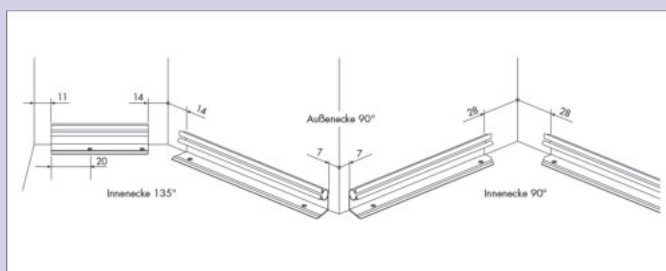
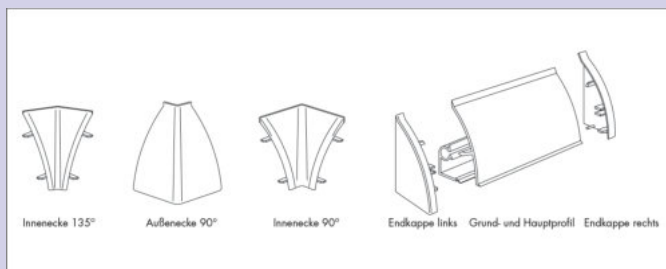

### System 9 Dessino Wandanschlussprofil

Montagehinweis:

1. Grundprofilelement wie gemessen rechtwinklig ablängen.
2. Hauptprofil in gleicher Länge zuschneiden.
3. Innenecke 90° auf Hauptprofil aufstecken und Montage in der entsprechenden Ecke beginnen. Bevor das Grundprofil eingeführt wird, zuerst wiederum das Eckteil aufstecken.
4. Endkappen aufstecken.

Montieren Sie so Segment für Segment – und nehmen Sie lieber einmal mehr Maß.

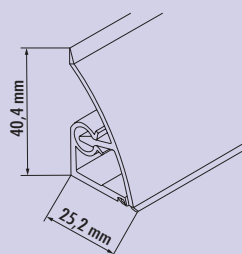

### System 9 Dessino Wandanschlussprofil

Standardlänge je Profil 5,06 m.  
– 40 x 25 mm (H x T)

Lieferbar nur in VE von 25,30 m.

**9017002** edelstahlfarbig, Preis pro VE 377,31 **449,00 €**



### System 9 Dessino Endkappen rechts

Lieferbar nur in VE von 10 Stück.

**9017025** edelstahlfarbig, Preis pro VE 54,12 **64,40 €**



**System 9 Dessino Endkappen links**

Lieferbar nur in VE von 10 Stück.

**9017026** edelstahlfarbig, Preis pro VE 54,12 **64,40 €**

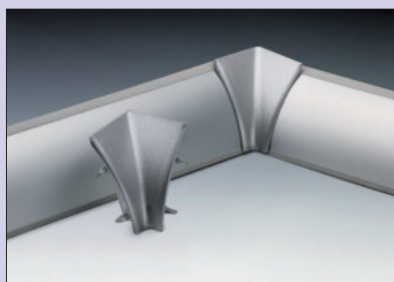

**System 9 Dessino Innenecken 90°**

Lieferbar nur in VE von 10 Stück.

**9017027** edelstahlfarbig, Preis pro VE 65,38 **77,80 €**

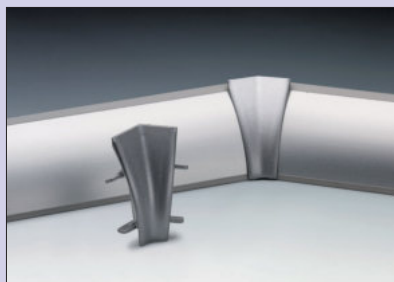

**System 9 Dessino Innenecken 135°**

Lieferbar nur in VE von 10 Stück.

**9017028** edelstahlfarbig, Preis pro VE 71,01 **84,50 €**

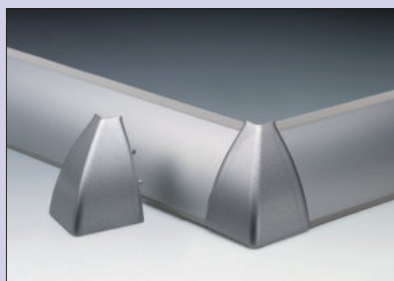

**System 9 Dessino Außenecken 90°**

Lieferbar nur in VE von 10 Stück.

**9017029** edelstahlfarbig, Preis pro VE 71,01 **84,50 €**

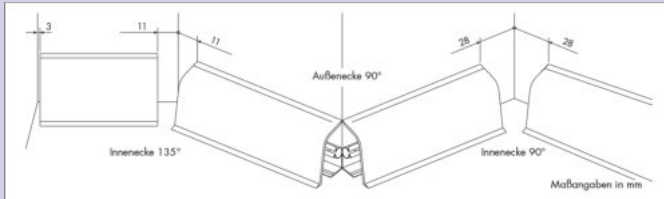
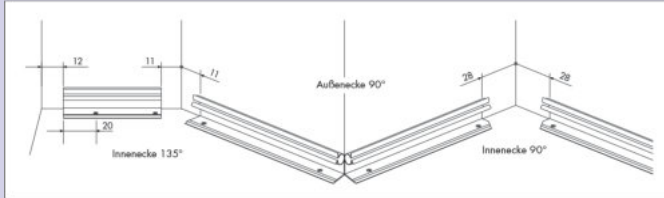
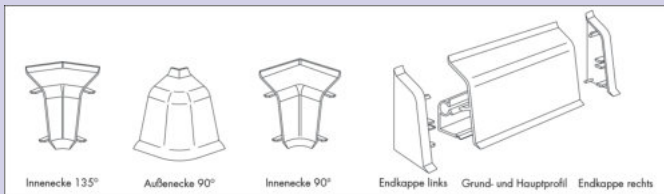

### System 7 Classic Wandanschlussprofil

Montagehinweis:

1. Grundprofilelement wie gemessen rechtwinklig ablängen.
2. Hauptprofil in gleicher Länge zuschneiden.
3. Innenecke 90° auf Hauptprofil aufstecken und Montage in der entsprechenden Ecke beginnen. Bevor das Grundprofil eingeführt wird, zuerst wiederum das Eckteil aufstecken.
4. Eckkappen aufstecken.

Montieren Sie so Segment für Segment – und nehmen Sie lieber einmal mehr Maß.

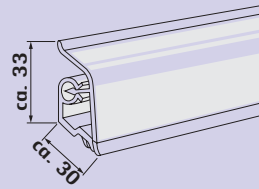
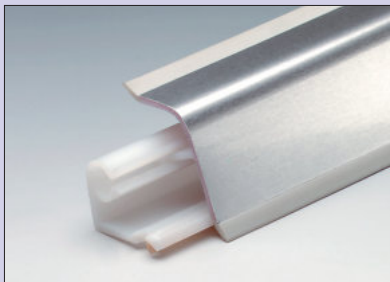

### System 7 Classic Wandanschlussprofil

Standardlänge je Profil 5,06 m.  
– 33 x 30 mm (H x T)

Lieferbar nur in VE von 25,30 m.

9012051 edelstahlfarbig, Preis pro VE	363,03	432,01 €
---------------------------------------	--------	----------



### System 7 Classic Endkappen rechts

Lieferbar nur in VE von 25 Stück.

9012064 grau zu edelstahlfarbig, Preis pro VE	57,73	68,70 €
---	-------	---------

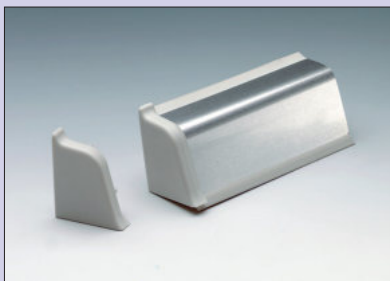

### System 7 Classic Endkappen links

Lieferbar nur in VE von 25 Stück.

9012065 grau zu edelstahlfarbig, Preis pro VE	57,73	68,70 €
---	-------	---------



### System 7 Classic Innenecken 90°

Lieferbar nur in VE von 25 Stück.

9012067 grau zu edelstahlfarbig, Preis pro VE	81,93	97,50 €
---	-------	---------



**System 7 Classic Innenecken 135°**

Lieferbar nur in VE von 10 Stück.

<b>9012069</b> grau zu edelstahlfarbig, Preis pro VE	39,58	<b>47,10 €</b>
--	-------	----------------



**System 7 Classic Außenecken 90°**

Lieferbar nur in VE von 10 Stück.

<b>9012071</b> grau zu edelstahlfarbig, Preis pro VE	34,71	<b>41,30 €</b>
--	-------	----------------



### System Piccolo 14 Wandanschlussprofil

Grundsätzlich neue Wege geht das Universal-Profil Piccolo: Hochfeste Klebertechnik kombiniert mit wirkungsvollen Dichtlippen sorgen für sensationell schnelle Montagezeiten ohne Kompromisse bei der Funktionalität.

Schutzfolie des Klebebandes abziehen, mit sanftem Druck gleitend anfahren und von einer Seite beginnend Stück für Stück andrücken - fertig. Wo keine Dekor-Vielfalt gefragt ist, spart die Universal-Ausführung in Echt-Alu Lagerkosten. So kommen die Nutzen von Piccolo sofort zum Tragen. Deshalb sollte dieses Universal-Profil in keinem Sortiment fehlen.

Piccolo ist ein Dichtprofil, ein Zierprofil, ein Profil mit Funktion und Design! Es kann an vielen Stellen eine Silikonfuge ersetzen: Bei Nischen in Küche und Bad, aber auch im gesamten Wohnbereich, in Büros, in Läden, bei Hobby und Camping.

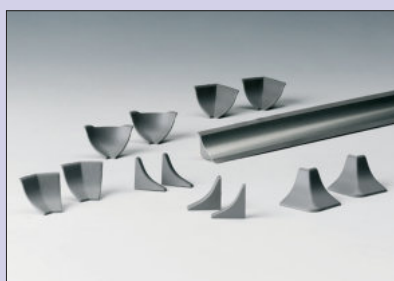
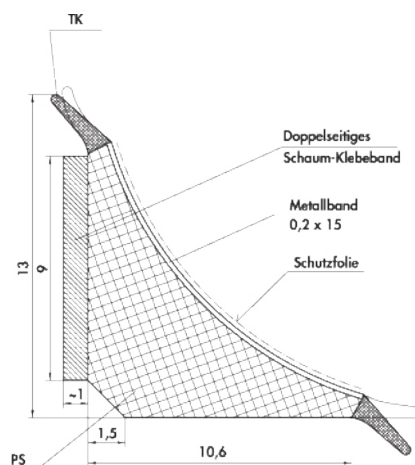

### System Piccolo 14 Wandanschlussprofil

Set bestehend aus:  
— 5 m Profil als Rolle und 2 Zubehörsets

9012081 edelstahlfarbig, Preis pro Set 55,80 66,40 €



### System Piccolo 14 Zubehörset

Set bestehend aus:  
— 1 Endkappe rechts  
— 1 Endkappe links  
— 1 Innenecke 90°  
— 1 Innenecke 90° halbrund geformt für Aufnahme des Profils in vertikaler Position  
— 1 Außenecke  
— 1 Innenecke 135°

9012083 grau für edelstahlfarbig, Preis pro Set 5,21 6,20 €



### System Dichtprofil

Volltransparentes PVC Nischenunterprofil, welches mittels Klebeband auf die Nischenunterseite fixiert wird und dann samt Nische auf die Platte gesetzt wird, somit ein dauerhafter Silikonersatz.

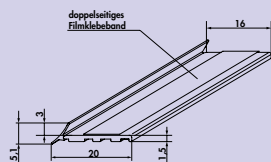

### System Dichtprofil

Für Nischenwände 16 mm.  
— Profillänge 3000 mm gerollt

<b>9015049</b> transparent, Preis pro Stück	11,43	<b>13,60 €</b>
---	-------	----------------

ACCOMODA® Profile	Artikel-Nr. Artikel/ Beschreibung	pro Stück exkl. MwSt. inkl. 19% MwSt.



# 1 BASICS

-  Spülen
-  Armaturen
-  Abfallsammler
-  Lichttechnik
-  Steckdosen
-  Stützelemente
-  Schrankausstattung
-  Nischenausstattung

# 2 TECH

-  Lüftungstechnik
-  Montagematerial
-  Küchentechnik

# 3 INTERIEUR

-  Hocker, Stühle, Tische



Naber GmbH  
Entwicklung · Produktion · Vertrieb

Enschedestr. 24  
48529 Nordhorn  
Deutschland  
Tel. +49 5921 704-0  
Fax +49 5921 704-140  
naber@naber.com  
www.naber.com

**Naber**<sup>®</sup>  
...inspiriert!

# KÜCHENZUBEHÖR



2 TECH

COMPAIR®

Lüftungs-  
technik



Kraft



Möglichst unauffällig soll Luftkanaltechnik sein, sich stets dem variablen Leistungsdruck von Hochleistungsgebläsen in Insel- und Wandhauben anpassen – und dabei immer eine gute Figur machen!

Da muss man schon mit einer Bandbreite höchst flexibler Flachkanal-Systeme aufwarten können, um allen strömungstechnischen und architektonischen Anforderungen moderner Ab- und Zuluffführung gerecht zu werden.

COMPAIR®-Systeme, mit ihrer jeweils spezifisch konstruierten Querschnitts-Geometrie, sind für eine dauerhaft staudruckarme Ablufführung in der Küche bestens gerüstet. Sie sind Ergebnis konstruktiv bis ins Detail durchdachter Eigenentwicklungen und -produktionen.

[www.compair-flow.com/de/](http://www.compair-flow.com/de/)



**Die Internetseite  
mit allen Antworten zu  
Fragen der Lüftungstechnik!**

[www.com-pair-flow.com/de/](http://www.com-pair-flow.com/de/)



Die Internetseite für Architekten,  
Planer, Einrichter, Nutzer



### Küchenlüftung perfekt integriert

Ihre Kunden erwarten gute Luft im Haus. Wir zeigen, wann welche Planungsschritte sinnvoll sind, welche Geräte zur Wahl stehen, und wie Sie innovativ die Wünsche Ihrer Auftraggeber und die Leistung der Gewerkepartner in Einklang bringen.



### Dunstabzug bestens installiert

Wie werden Luftkanalsystem und Mauerkasten optimal eingebaut? Welche Bauteile holen das Beste aus dem Dunstabzugssystem heraus? Welche Möglichkeiten bieten die Innovationen von Naber? Wir geben alle erforderlichen Antworten!



### Luftführung optimal geplant

Lösungen für die Küchenlüftung und Gerätevariationen gibt es viele. Als Profi bleiben Sie ganz entspannt. Denn bei Naber finden Sie zu jeder Planung das passende Bauteil für eine effiziente Luftführung. Besonders wertvoll: Unsere Praxis-Tipps für Ihre Planung!



### Besser kochen, schöner wohnen – dank guter Luft

Bewegte Luft ist komplex – genau wie die Beseitigung von Gerüchen und Feuchte. Deshalb hat der richtige Dunstabzug grundlegenden Einfluss auf Gesundheit und Wohnkomfort. Die Lösungskompetenz von Naber überzeugt Planer, Küchenprofis und Küchenkäufer!

## Stichworte

Abluft oder Umluft?

Dunstabzug in verschiedenen Küchenformen

Bauarten

Die richtigen Abmessungen

Optimale Leistung

Montagehöhe

Erforderliche Breite

Druckverluste

Geräuschemission

Fettabscheidegrad

Technische Grundlagen

Kernbohrung und Mauerkasten

Montage

Schallentkopplung

Kondenswasserabscheider

Wartungsaufwand

Energieeffizienz

# Leitfaden Dunstabzugssysteme

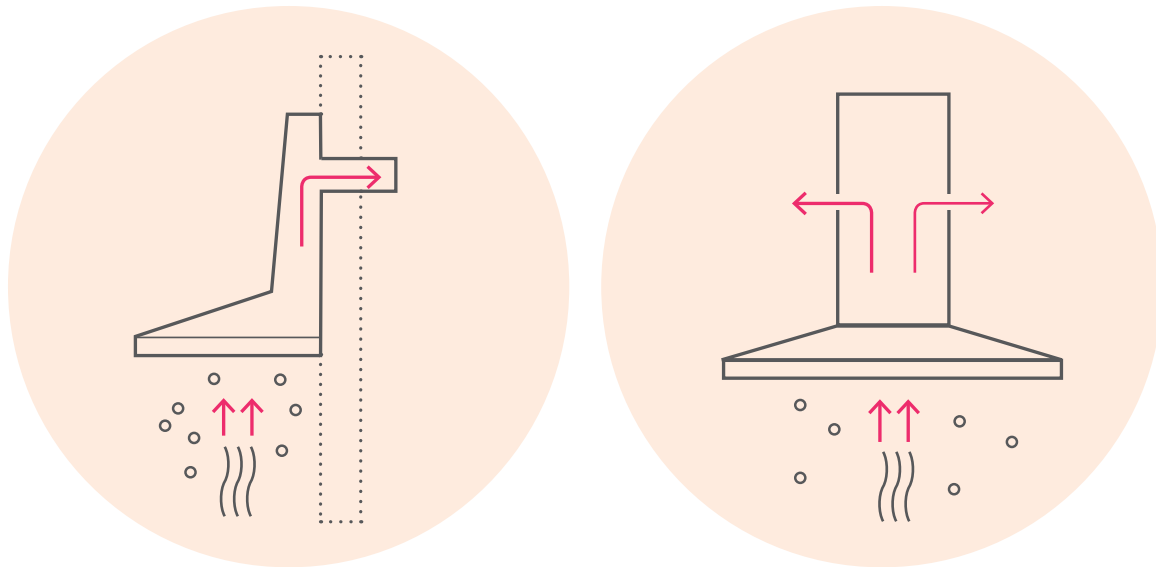

## Kompaktes Wissen für Planer, Gutachter und Nutzer

Kostenloser Download:  
[www.naber.com](http://www.naber.com) / [www.compair-flow.com/de/](http://www.compair-flow.com/de/)

### Projektpartner:



Institut für Holztechnologie  
Dresden (gemeinnützige GmbH)



Institut für Technische Gebäudeausrüstung Dresden  
Forschung und Anwendung GmbH  
Prof. Oschatz, Prof. Hartmann, Prof. Werdin



Passivhaus Institut, Darmstadt  
Dr. Wolfgang Feist



Naber GmbH

Gefördert vom: Bundesinstitut für Bau-, Stadt- und Raumforschung (im Bundesamt für Bauwesen und Raumordnung)

# Leitfaden Dunstabzugssysteme

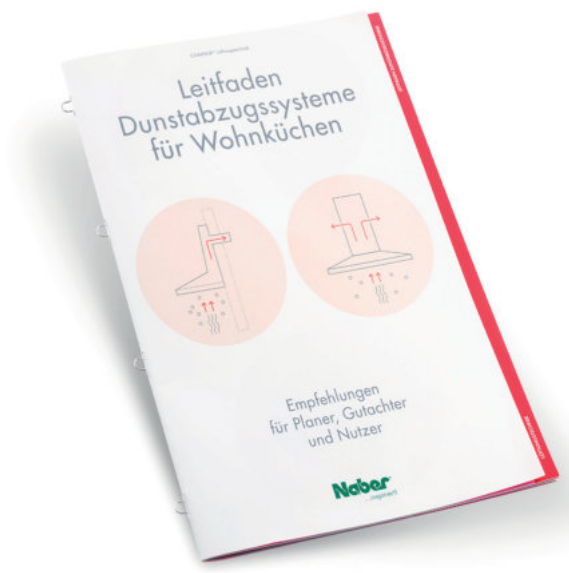

Küchenlüftung –  
auf den Punkt gebracht

## Übersicht, Inhalt

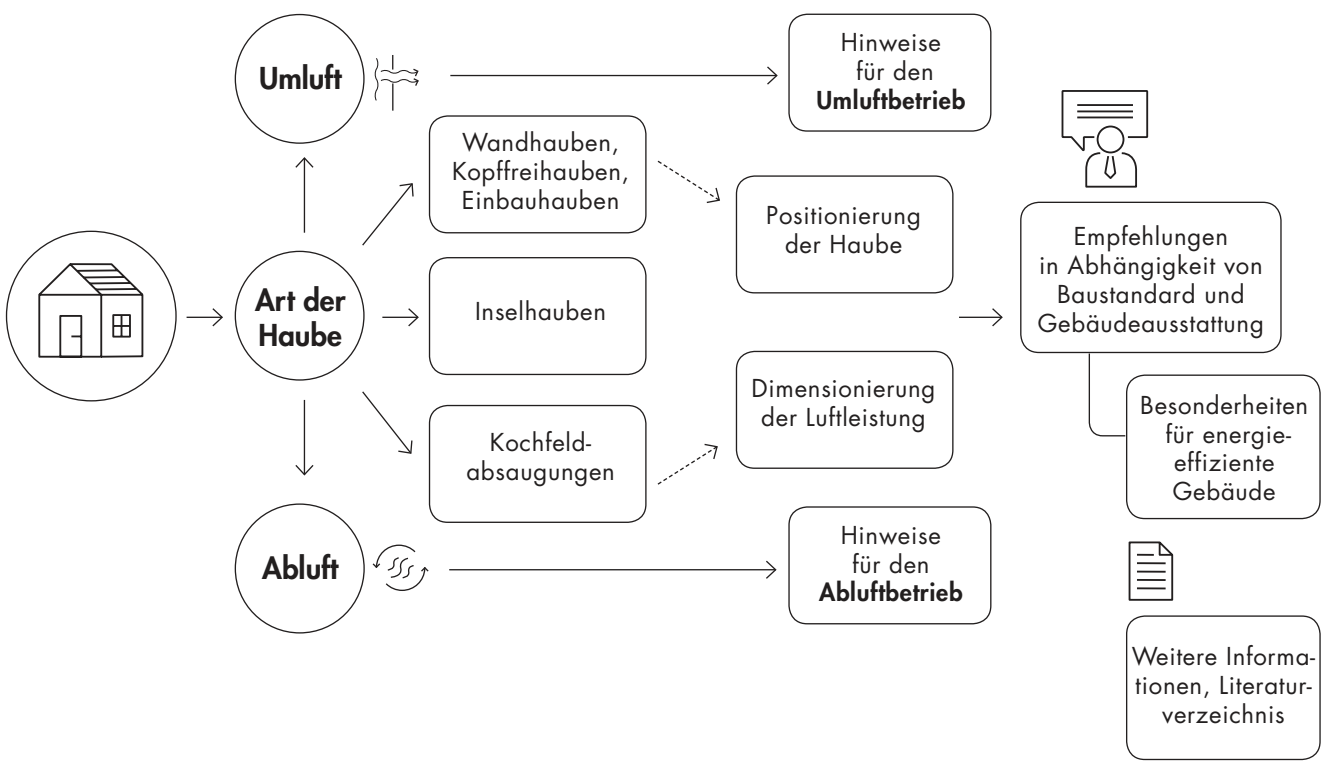

## Kernthemen

- Verfügbare Dunstabzugssysteme

---

- Allgemeine Planungshinweise

---

- Dimensionierung der Luftleistung

---

- Hinweise für den Umluft- und Abluftbetrieb

---

- Empfehlungen in Abhängigkeit von Baustandard und Gebäudeausstattung

---

- Besonderheiten für energieeffiziente Gebäude

---

- Empfehlungen für Gebäude mit sehr geringem Heizwärmebedarf  
(wie z. B. Passivhaus und Effizienzhaus 40)



# COMPAIR®

## Lüftungstechnik

Flexible Systemlösungen  
machen dicker Luft Dampf

Lüftungstechnik

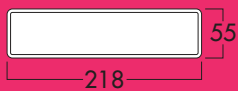
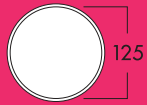
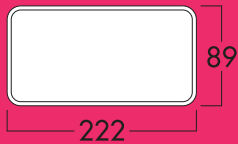
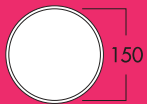
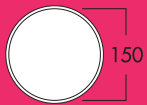
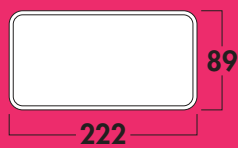
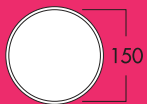
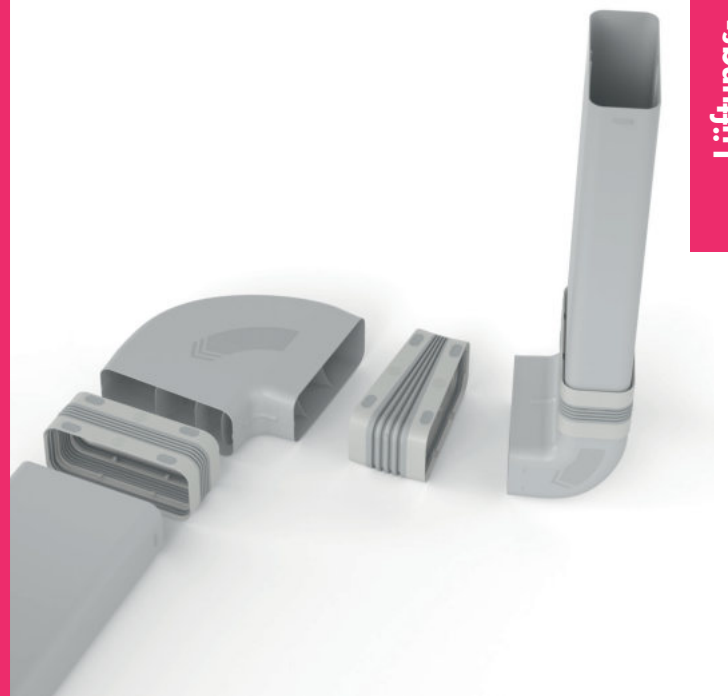

**COMPAIR® PRIME flow 150** (System Ø 150)  
Quantensprung der Lüftungstechnik Seite 9–32

**COMPAIR STEEL flow® 150** (System Ø 150)  
Ganzheitliches System aus Metall, belastbar und nicht brennbar Seite 33–42

**COMPAIR® flow 150** (System Ø 150)  
Das Programm für höchste Strömungsleistung Seite 43–64

**COMPAIR® flow 125** (System Ø 125)  
Stark in Sachen Zu- und Ablufttechnik Seite 65–80

**COMPAIR® top** (System Ø 125 flach)  
Leistungsstarke Lüftungstechnik Seite 81–88

**COMPAIR® norm** (System Ø 100)  
Das Programm für gutes Raumklima Seite 89–94

**COMPAIR® Zubehör**  
Problemlose Anbindung Seite 95–104

## Abluftlösung – Entscheidung für besseres Küchenklima

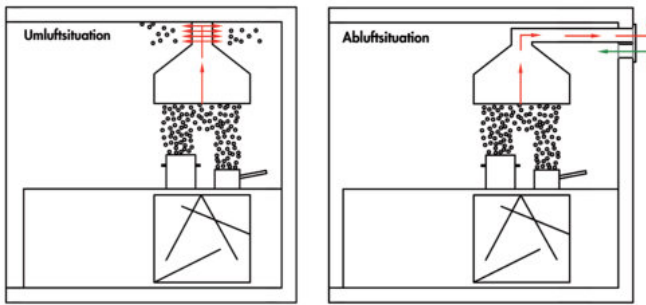

Nichts ist wirkungsvoller, bautechnische Realisierbarkeit vorausgesetzt, als Küchendünste und Feuchtigkeit kontrolliert an die Außenluft abzuleiten. Wer kann, sollte daher seine Dunstabzugshaube immer mit Abluft betreiben.

Eine leistungsfähige Dunstabzugshaube, in Verbindung mit einem Druckverluste minimierenden Naber COMPAIR® flow Abluftkanal und einem sich nur bei

Haubenbetrieb öffnenden und wanddicht abschließenden Naber Mauerkasten, sichern ein perfektes Küchenraumklima.

Auch in Bezug auf die Gesetzeslage sind Sie heute und in Zukunft mit einer Abluftlösung auf der sicheren Seite. Alle energietechnischen Standards werden eingehalten. Aktuelle Tests zeigen, dass selbst heutige hochgedämmte Neubauten (sogenannte Niedrigenergiehäuser) mit einer Dunstabzugshaube mit Abluffunktion ausgerüstet werden sollten.

Die Vorteile einer Abluftlösung liegen daher klar auf der Hand. Neben höheren Betriebskosten, ist eine Umluft-Dunstabzugshaube nämlich nicht nur lauter, sondern es bleiben auch mehr Fett- und Geruchspartikel sowie Feuchtigkeit in der Küche. Dies beeinflusst das Küchenraumklima negativ und bildet einen optimalen Nährboden für Schimmel.

## COMPAIR® flow – das Abluftsystem, das durch Leistung und Flexibilität überzeugt

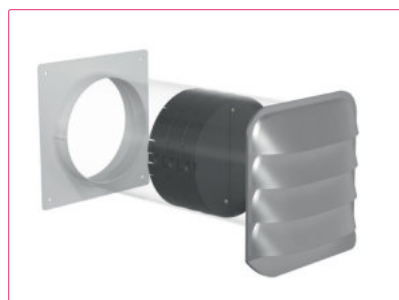

Gleichzeitig bietet das Naber COMPAIR® flow System mit einer Vielzahl von Systemteilen in diversen Größen und Formen höchstmögliche Flexibilität und ermöglicht individuelle Abluft-Planungslösungen für so gut wie alle räumlichen Gegebenheiten.

Intelligente Küchenabluftsysteme spielen heute eine Schlüsselrolle bei der Verbesserung des Raumklimas in der Küche. Perfekt aufeinander abgestimmte Abluftkanal-, Mauerkasten- und Außenjalousiekomponenten von Naber optimieren nicht nur die Hauben- und Volumenstromleistung – sie haben auch unmittelbaren positiven Einfluss auf Hygiene und Gesundheit.

Eine besondere Ergänzung zu den COMPAIR® flow Systemkomponenten stellt die Naber THERMOBOX dar. Integriert in einem an das Abluftkanalsystem angeschlossenen Mauerkasten, sorgt sie bei abgeschalteter Dunstabzugshaube für einen wärmedämmenden Effekt. Es wird ein U-Wert von ca.  $2,2 \text{ W}/(\text{m}^2\text{K})$  erreicht. Das entspricht einer Dämmleistung von isolierverglasten Fenstern.

# COMPAIR® PRIME flow®

## System Ø 150

Quantensprung  
der Lüftungstechnik

### Montagebeispiel

- Ⓐ P-UR 150 Umlenstück 90°
- Ⓑ P-UVB 150 Universalverbinder
- Ⓒ P-VRO 150 Flachkanalrohr
- Ⓓ P-RBH 150 Rohrbogen horizontal 90°
- Ⓔ P-MAS 150 Maueranschlussstutzen
- Ⓕ P-MRBS 150 Mauerkasten-Rohbau-Set  
inkl. P-Turbo 150 Mauerkasten  
inkl. THERMOBOX
- Ⓖ P-UVR 150 Universalverbinder
- Ⓗ P-RRO 150 Rundrohr

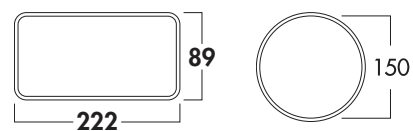
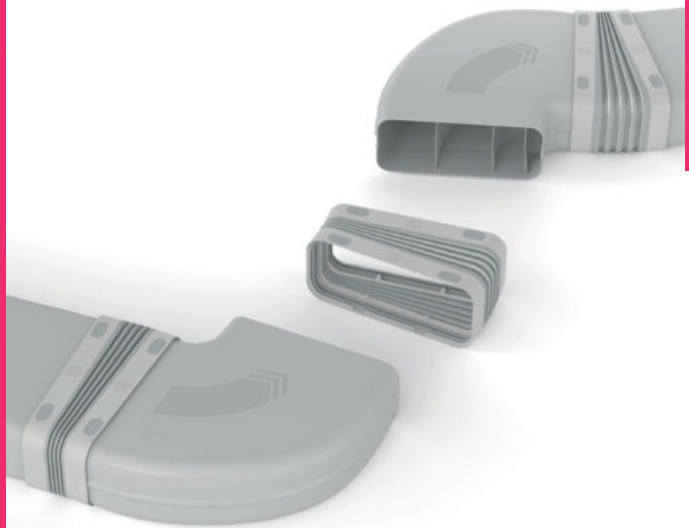
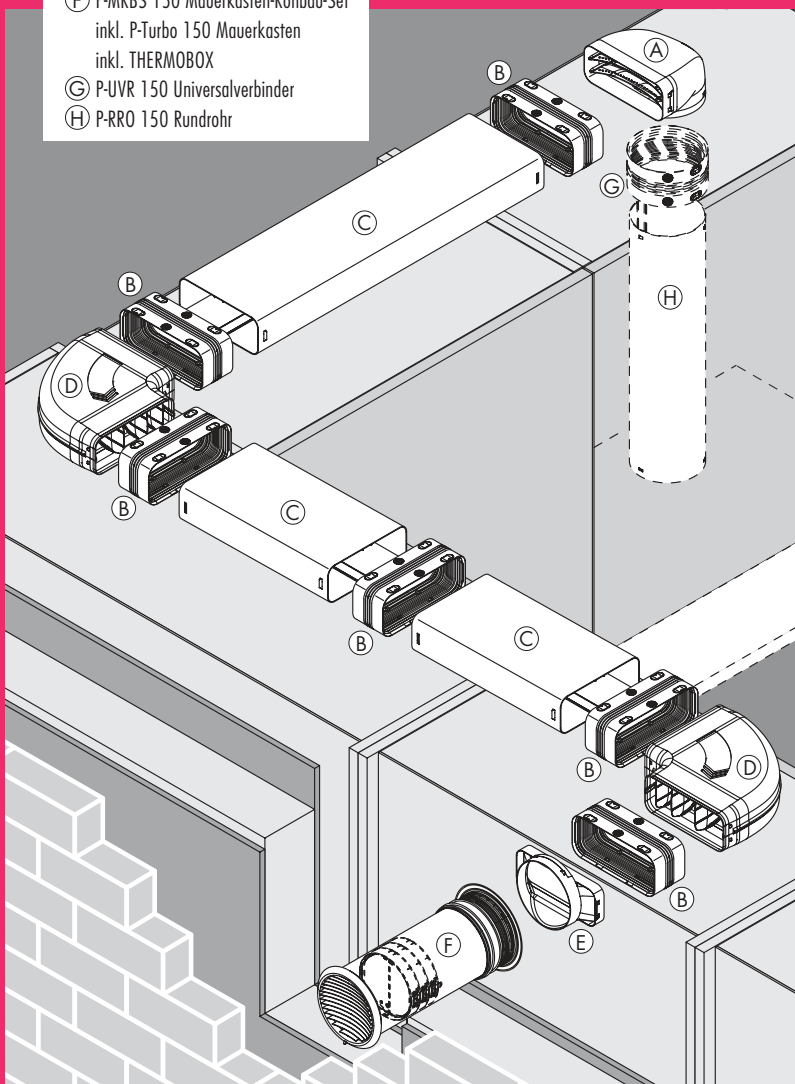

Flachkanalrohre und Zubehör	Seite 12–15
Rundrohr und Zubehör	Seite 16
Mauerkästen	Seite 17–20
Lüftungstechnik für Muldenlüfter	Seite 21–31

# COMPAIR PRIME flow®

## Quantensprung der Lüftungstechnik

Entwickelt für Abluft, Umluft und Muldenlüftung. Der neue Maßstab – weltweit!



Mit **COMPAIR PRIME flow®** hat der Weltmarktführer Naber die Küchenlüftung in jeder Kategorie besser, effizienter und montagefreundlicher gemacht. Konsequenter durchdacht, von der Mauerkasten-Rohbau-Montage bis zum flüsterleisen Betrieb. Und: Durch ein ökologisches Produktdesign und sozial verantwortungsvolle Herstellung wird die Nachhaltigkeit deutlich gesteigert.

Jedes Teil von **COMPAIR PRIME flow®** erfüllt vollendet seine Aufgabe, um das Küchenlüftungssystem unabhängig vom Hersteller zur Perfektion zu bringen. Aufwändige 3D-Strömungssimulationen verleihen den Rohrbögen und Umlenkstücken eine nie dagewesene Effizienz. Die bionische Aufweitung der Rohrquerschnitte und die besondere Form der Luftleitkörper gewährleisten geringste Widerstände in der Luftströmung. Für maximale Luftleistung, leisen Betrieb und minimale Stromkosten des Dunstabzugs.

Gleich welcher Grundriss, gleich welcher Dunstabzug oder welche Verlegungsart – stets bietet **COMPAIR PRIME flow®** die optimale Lösung für bestmöglichen Komfort und höchstmögliche Effizienz. Gleichzeitig profitieren Küchenmonteure von der unerreicht einfachen und sicheren Montage!

### Universalverbinder (flach oder rund)

Das einzigartige Herzstück des **COMPAIR PRIME flow® Systems** macht die Luftkanalmontage so sicher und einfach wie nie zuvor. Stecken, Rasten, Klick – fertig! Die weichen, leicht erhabenen Auflagepunkte sorgen für Schallentkopplung. Und der Kompensatorring schafft Beweglichkeit in jede Richtung bis 15 Grad. Damit lassen sich Versätze leicht und mühelos realisieren.

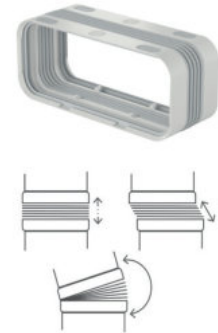

### Sichere, einfache und schnelle Montage!

**COMPAIR PRIME flow®** spart viel Zeit bei der Montage! Deutliche Richtungspfeile auf den Bögen geben die Verlegerichtung vor. Baugruppen können bei Bedarf vormontiert werden. Das neue N-Klick System aus Lippendichtungen und Rastelementen sorgt für sichere und luftdichte Verbindung aller Bauteile – ganz ohne Klebeband und Silikon.



### COMPAIR PRIME flow® Mauerkasten

Rundum-Sorglos-Lösung mit energiesparender, mechanischer THERMOBOX und wetterfester Edelstahl-Jalousie in zwei preisgekrönten Designs. Dank integrierter Dichtungen luft- und regendicht. Optionaler Maueranschlussstutzen für den waagerechten Flachkanalanschluss.



### Mauerkasten-Rohbau-Set

Jedes **COMPAIR PRIME flow®** Mauerkasten-Set enthält ein gesondert verpacktes Rohbau-Set. Es besteht aus der neuen Wandanschlusshülse, die das Lüftungsrohr sicher und luftdicht in der Kernbohrung fixiert, einem durchgehenden Rundrohr und zwei Hartschaumstopfen für die Innen- und Außenwand, die später entfernt werden. Das Dunstabzugssystem kann so an ein sauberes, staubfreies Rohr angeschlossen werden.



# COMPAIR PRIME flow®

Ein System. Eine Lösung. Für jedes Gerät!

## Systembauteile



### Universalverbiner flach/rund

Genial einfach, einfach genial! Der Universalverbiner gewährleistet ein dauerhaft dichtes Luftkanalsystem mit maximaler Effizienz und eingebauter Flexibilität. Die doppelte, dauerelastische 2-Lippendichtung dichtet die Verbindungen immer sauber und perfekt ab. Der flexible Kompensator erlaubt das Dehnen, Stauchen, Verschieben und Biegen von ansonsten starren Luftkanälen, bei gleichzeitig besten aerodynamischen Eigenschaften.



### Anschluss an Muldenlüfter

Von Beginn an die perfekte Luftführung: Für die bestmögliche Erfassung des Kochdunstes auch bei niedrigen Lüfterstufen.



### Maueranschlussstutzen

Ob rund oder flach, mit Bogen oder gerade: Luftkanal einstecken, passt, dicht!



### Rohrbogen horizontal 90°, Rundrohrbogen 90°, Umlenkstück 90°

Gleich ob flach oder rund – die Rohrbögen und Umlenkstücke haben einen minimalen Strömungswiderstand. Dreidimensional gekrümmte, konkave und konvexe Luftleitkörper ermöglichen optimales Strömungsverhalten. Kein Luftstau durch bionisch gestaltete Gehäuse. Turbulatoren verhindern Strömungsablösungen und sorgen für maximale Luftleistung, leisen Betrieb und verringerte Stromkosten des Dunstabzugs. Rastelemente verbinden die Formteile sicher mit dem Universalverbiner, wobei Richtungspfeile auf dem Gehäuse eine fehlerfreie Montage garantieren.



### COMPAIR PRIME flow® Mauerkasten

Schön und effizient, mit Wärmerückhaltungssystem THERMOBOX und Edelstahl-Außenjalousie Turbo oder P-E-JAL Col. Für Rundrohr-Anlagen oder mit dem Maueranschlussstutzen für einen Flachkanalanschluss.



### Flachkanalrohr und Rundrohr

Mit N-Klick-System für luftdichte Verbindung mit dem Universalverbiner. Mit optionalem Stützsteg (bei Flachkanälen, für Verlegung im Fußbodenaufbau) und optionalem integriertem Kabelkanal.



### Wandanschlusshülse mit 3-Lippendichtung

Rundum dicht, weil die 3-Lippendichtung die Kernbohrung auf der Innenwand perfekt abdichtet. Ohne Silikon und komplett ohne Werkzeug installiert! Clever gestaltet mit Anputzkante und Ausrichthilfe.



### Kabelkanal

Einschieben oder Klipsen – und schon verlaufen Kabel sicher im Rohr.



### Kunststoffrohr

Vermeidet Wärmebrücken.



### Stützsteg

Für Flachkanäle, zur Verlegung im Bodenaufbau. Optimierte Form für hohe Tragfähigkeit. Mit integrierter Kabelführung.



### Hartschaumstopfen

Für die Innen- und Außenseite. Schützen vor Staub und Schmutz während der Roh- und Ausbauphase. Mit Anputzrand für präzises Arbeiten.

### COMPAIR PRIME flow® – das Video.



QR-Code scannen oder auf [naber.com](http://naber.com) anschauen!

### COMPAIR PRIME flow® – die Infobroschüre.

Alle Informationen über das leistungsstärkste Dunstabzugssystem!

[naber.com/de/downloads/compair-prime-flow-broschuere/](http://naber.com/de/downloads/compair-prime-flow-broschuere/)



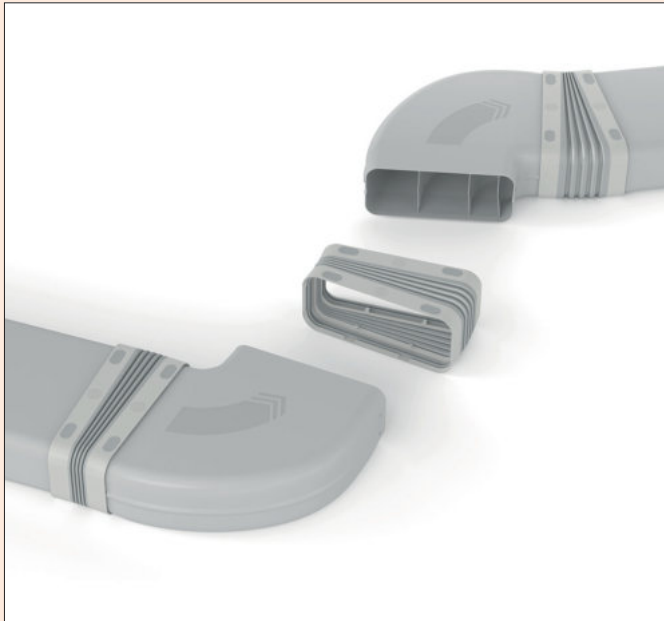

### COMPAIR PRIME flow® 150

Maximal innovativ, effizient und luftdicht, leistungsstark und montagefreundlich: Es gibt genügend gute Gründe, um COMPAIR PRIME flow® als "Quantensprung der Lüftungstechnik" zu bezeichnen! Schon der neuartige Mauerkasten aus innovativem Rohbau-Montage-Set, integrierter THERMOBOX und preisgekrönter Edelstahl-Jalousien zeigt, dass die COMPAIR® Lüftungstechnik in jeder Kategorie noch einmal perfektioniert worden ist.

Die Montagevorteile von COMPAIR PRIME flow® treten besonders in schwierigen Verlegesituationen in den Vordergrund. Durch den neuen Universalverbinder mit integrierter 2-Lippendichtung, eingebautem flexiblem Kompensator und N-Klick-System mit Rastelementen kann bei der Installation auf Werkzeug, Silikon oder Klebeband verzichtet werden. Das aerodynamisch optimierte, hochgradig wirksame Luftkanal-System ermöglicht einen flüsterleisen Betrieb des Dunstabzugs. Optionale Stützstege für die Flachkanäle erlauben auch die Verlegung im Bodenaufbau. Die integrierte Kabelführung erleichtert die sichere und reversible Verlegung von Strom- und Datenkabeln.

Naber definiert damit den Maßstab bei Lüftungssystemen für Dunstabzüge neu – gleich, ob diese mit Abluft, Umluft oder Muldenlüftung arbeiten. Und: Durch das ökologische Produktdesign von COMPAIR PRIME flow® wird die Nachhaltigkeit deutlich gesteigert und hilft, Energie zu sparen.

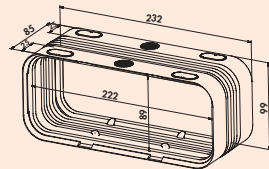

### P-UVB 150 Universalverbinder

- flexibler Verbinder für Flachkanalrohre und Flachkanalrohrbögen
- einteilig hergestellt aus Weich- und Hartkomponente
- 2-Lippendichtung für eine **luftdichte** Montage, erfüllt mind. die Dichtheitsklasse ATC3 nach DIN EN 16798 im Systemaufbau
- äußere Griffpunkte für eine bessere Haptik und als Entkopplung des Körperschalls
- Kompensator für eine flexible Montage, horizontal/vertikal 0°–15°
- Länge 85 mm

4051004 hellgrau 15,46 18,40 €

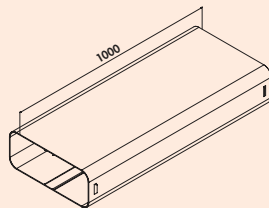

### P-VRO 150 Flachkanalrohr

- N-Klick-System für eine sichere Verbindung mit dem Universalverbinder
- Kabelführung im Lüftungskanal (optional)
- Verlegung im Bodenaufbau durch Stützsteg (optional)
- Länge 1000 mm

4051001 hellgrau 33,95 40,40 €

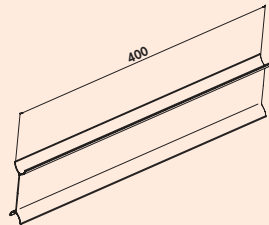
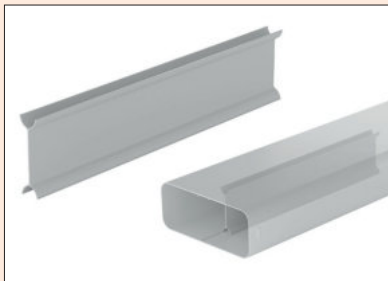

### P-STs 150 Stützsteg

- Einschub in P-VRO 150 Flachkanalrohr
- zur Verlegung im Bodenaufbau
- zwei Stege pro Meter
- Trittbelastung 100 kg
- mit integrierter Kabelführung
- Länge 400 mm

4051003 hellgrau 4,87 5,80 €

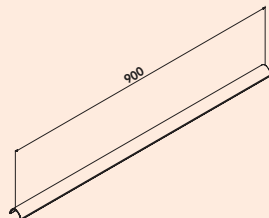

### P-KBK Kabelkanal

- Einschub in P-VRO 150 Flachkanalrohr und P-RR0 150 Rundrohr
- zur Kabelführung im Luftkanal: Breite 18 mm, Ø 9 mm
- Länge 900 mm

4051002 hellgrau 6,72 8,00 €

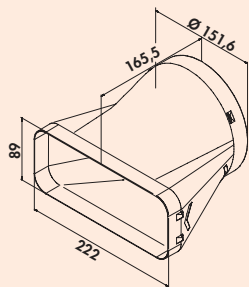

### P-EST 150 Endstück

- N-Klick-System für eine sichere Verbindung mit dem Universalverbinder
- für den direkten Übergang von flach auf rund
- optimierte Strömungsführung ermöglicht einen verlustfreien Übergang

4051018 hellgrau 26,30 31,30 €

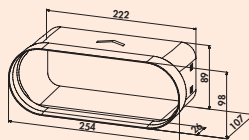

### P-BA 150 Adapter

- N-Klick-System für eine sichere Verbindung mit dem Universalverbinder
- ermöglicht direkten Anschluss des Naber COMPAIR®-PRIME-flow-Systems an BORA Dunstabzugssysteme und Kanalelemente
- optimierte Strömungsführung ermöglicht einen verlustfreien Übergang

4051005 hellgrau 10,92 12,99 €

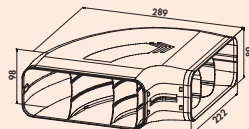

### P-RBH 150 Rohrbogen horizontal 90°

- N-Klick-System für eine sichere Verbindung mit dem Universalverbinder
- mit optimierten Luftleitkörpern
- strömungstechnisch verbessert

4051006 hellgrau 33,70 40,10 €

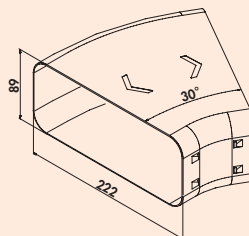

### P-RBH 150 Rohrbogen horizontal 30°

- N-Klick-System für eine sichere Verbindung mit dem Universalverbinder
- strömungstechnisch verbessert

4051007 hellgrau 18,15 21,60 €

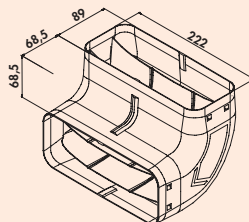

### P-RBV 150 Rohrbogen vertikal 90°

- N-Klick-System für eine sichere Verbindung mit dem Universalverbinder
- mit optimierten Luftleitkörpern
- strömungstechnisch verbessert

4051008 hellgrau 25,13 29,90 €

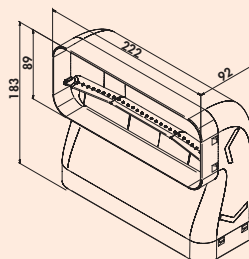

### P-RBV 150 Rohrbogen vertikal 90° kurz

- Anschluss an Muldenlüftersysteme bei einer Arbeitsplattentiefe von 600 mm
- zur platzsparenden Umlenkung im Sockelbereich
- N-Klick-System für eine sichere Verbindung mit dem Universalverbinder
- mit optimiertem Luftleitkörper
- strömungstechnisch verbessert

4051033 hellgrau 35,04 41,70 €

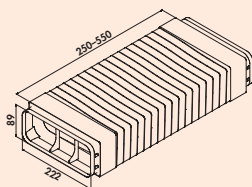

### P-RBFLEX System 150 Rohrbogen mit Flexkanal

- N-Klick-System für eine sichere Verbindung mit dem Universalverbinder
- für Umlenkungen bis 90°
- deutlich verringerte Strömungswiderstände gegenüber flexiblen Schläuchen
- Um die optimale Strömungsleistung zu erhalten: Verwendung von Umlenkstücken mit Flexkanal nur in Ausnahmefällen, wenn technisch keine andere Möglichkeit besteht.
- Länge 250–550 mm
- **Glatte wandige straffe Verlegung des Flexkanals beachten!**

4051009 hellgrau 50,34 59,90 €

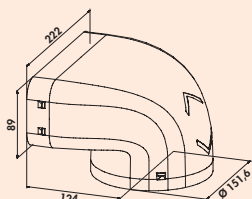

### P-UR 150 Umlenkstück 90°

- N-Klick-System für eine sichere Verbindung mit dem Universalverbinder
- mit optimierten Luftleitkörpern
- strömungstechnisch verbessert

4051011 hellgrau 30,42 36,20 €

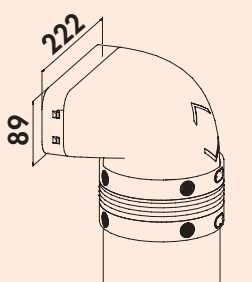

### P-UR 150 Umlenkstück 90° mit Rundrohr

- inkl. Universalverbinder
- strömungstechnisch optimiert
- Rastnasen für eine sichere Verbindung mit dem Universalverbinder
- Montage ohne Klebeband und Werkzeuge
- **Glatte wandige straffe Verlegung des Flexkanals beachten!**

4051012 L 500 mm, hellgrau 65,30 77,71 €

4051013 L 1000 mm, hellgrau 84,75 100,85 €

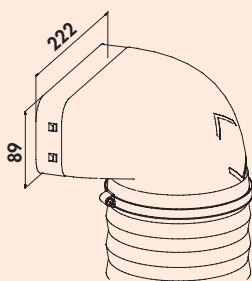

### P-URX 150 Umlenkstück 90° mit Flexkanal

- N-Klick-System für eine sichere Verbindung mit dem Universalverbinder
- inkl. zwei Schlauchklemmen
- deutlich verringerte Strömungswiderstände gegenüber flexiblen Schläuchen
- Um die optimale Strömungsleistung zu erhalten: Verwendung von Umlenkstücken mit Flexkanal nur in Ausnahmefällen, wenn technisch keine andere Möglichkeit besteht.
- **Glatte wandige straffe Verlegung des Flexkanals beachten!**

4051014 L 500 mm, hellgrau 74,48 88,63 €

4051015 L 1000 mm, hellgrau 105,04 125,00 €

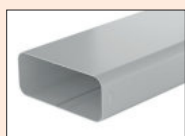

### Prime 150 Flachkanal Set-1

- N-Klick-System für eine sichere Verbindung mit dem Universalverbinder
- mit optimierten Luftleitkörpern
- strömungstechnisch verbessert

#### Set bestehend aus:

- 2 x P-VRO 150 Flachkanalrohr (4051001)
- 1 x P-UR 150 Umlenkstück 90° (4051011)
- 1 x P-RRO 150 Rundrohr, 1000 mm (4051023)
- 1 x P-EST 150 Endstück (4051018)
- 1 x P-UVR 150 Universalverbinder rund (4051024)
- 3 x P-UVB 150 Universalverbinder flach (4051004)

4051016 hellgrau 224,41 267,05 €





### Prime 150 Flachkanal Set-2

- N-Klick-System für eine sichere Verbindung mit dem Universalverbinder
- mit optimierten Luftleitkörpern
- strömungstechnisch verbessert

#### Set bestehend aus:

- 3 x P-VRO 150 Flachkanalrohr (4051001)
- 1 x P-UR 150 Umlenkstück 90° (4051011)
- 1 x P-RRÖ 150 Rundrohr, 1000 mm (4051023)
- 1 x P-EST 150 Endstück (4051018)
- 1 x P-RBH 150 Rohrbogen horizontal 90° (4051006)
- 1 x P-UVR 150 Universalverbinder rund (4051024)
- 5 x P-UVB 150 Universalverbinder flach (4051004)

4051017 hellgrau	307,22	<b>365,59 €</b>
------------------	--------	-----------------

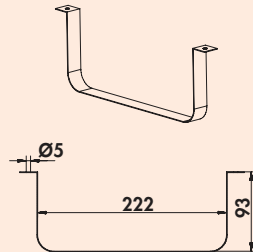

### Flachkanalhalterung 150

Zum Verlegen des Flachkanals an Decken und Wänden.

4043019 Edelstahl	8,32	<b>9,90 €</b>
-------------------	------	---------------



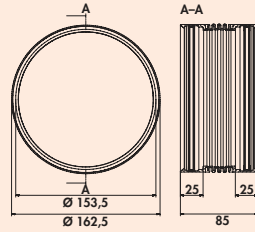

### P-UVR 150 Universalverbinder

- flexibler Verbinder für Rundrohre und Rundrohrbögen
- einteilig hergestellt aus Weich- und Hartkomponente
- 2-Lippendichtung für eine **luftdichte** Montage, erfüllt mind. die Dichtheitsklasse ATC3 nach DIN EN 16798 im Systemaufbau
- äußere Griffpunkte für eine bessere Haptik
- Kompensator für eine flexible Montage, horizontal/vertikal 0°–15°
- Länge 85 mm

4051024 hellgrau	15,46	18,40 €
------------------	-------	---------

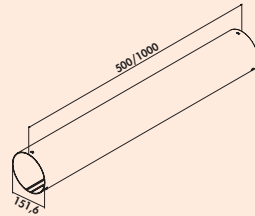
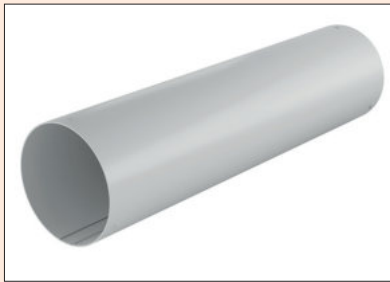

### P-RRO 150 Rundrohr

- N-Klick-System für eine sichere Verbindung mit dem Universalverbinder
- Kabelführung im Lüftungskanal (optional)

4051022 L 500 mm, hellgrau	19,58	23,30 €
4051023 L 1000 mm, hellgrau	39,08	46,51 €

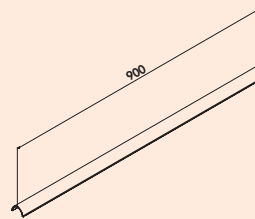
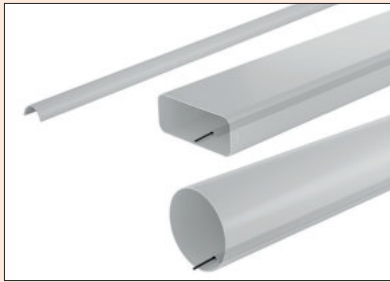

### P-KBK Kabelkanal

- Einschub in P-VRO 150 Flachkanalrohr und P-RRO 150 Rundrohr
- zur Kabelführung im Lüftungskanal: Breite 18 mm, Ø 9 mm
- Länge 900 mm

4051002 hellgrau	6,72	8,00 €
------------------	------	--------

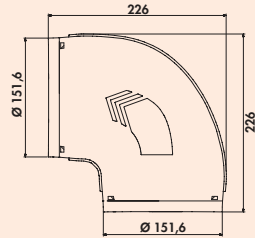

### P-RBV 150 Rohrbogen 90°

- N-Klick-System für eine sichere Verbindung mit dem Universalverbinder
- mit optimierten Luftleitkörpern
- strömungstechnisch verbessert

4051025 hellgrau	25,21	30,00 €
------------------	-------	---------

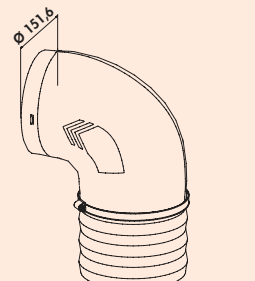

### P-RBVX 150 Rohrbogen 90° mit Flexkanal

- N-Klick-System für eine sichere Verbindung mit dem Universalverbinder
- inkl. zwei Schlauchklemmen
- deutlich verringerte Strömungswiderstände gegenüber flexiblen Schläuchen
- Um die optimale Strömungsleistung zu erhalten: Verwendung von Rohrbögen mit Flexkanal nur in Ausnahmefällen, wenn technisch keine andere Möglichkeit besteht.
- **Glattwandige straffe Verlegung des Flexkanals beachten!**

4051026 L 500 mm, hellgrau	67,18	79,94 €
4051027 L 1000 mm, hellgrau	100,59	119,70 €

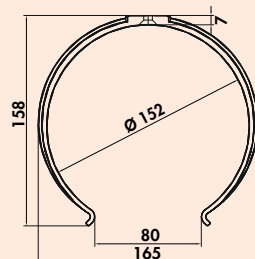

### P-RKH 150 Rundkanalhalterung

- für die Wand- und Deckenbefestigung
- empfohlener Abstand 500 mm

4051028 hellgrau	5,13	6,10 €
------------------	------	--------



### COMPAIR PRIME flow Turbo® 150

Bei Downdraft-/Muldenlüfter-Systemen muss das Abluftkanalsystem auf bzw. im Fußboden verlegt werden. Angepasst an die Verlegeplanung und die baulichen Möglichkeiten bietet der COMPAIR PRIME flow Turbo® Mauerkasten eine effiziente Abluftlösung für Downdraft-Dunstabzugssysteme und erlaubt somit eine kontrollierte Abluftführung des Wrasen bei den unterschiedlichen Verlegevarianten unseres bewährten Luftkanalsystems. COMPAIR PRIME flow Turbo® ist sowohl für einen bodennahen Wandeinbau (min. 200 mm über dem Fußboden) als auch für den konventionellen Einbau auf Deckenhöhe konzipiert. Die spezielle Geometrie der Außenjalousie arbeitet nach dem Freistrah-Prinzip und leitet den Wrasen gezielt von der Hausfassade weg.

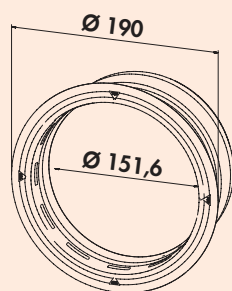

### P-Turbo 150 Mauerkasten inkl. THERMOBOX



Mauerkasten, inkl. Wärmerückhaltesystem THERMOBOX und **Edelstahl-Außenjalousie Turbo** für den bodennahen und für den konventionellen Einbau in Deckenhöhe.

Zweistufiger Verbau:

1. Montage des separat verpackten Rohbausets
2. Werkzeugloser Einschub des Wärmerückhaltesystems und der Jalousie

- N-Klick-System für eine sichere Verbindung mit dem Universalverbinder
- Direktanschluss von Flachadapter, Rundrohr oder Rundrohrbögen
- Blower-Door zertifiziert (notwendiger Öffnungsdruck >65 Pa)

Rohbausatz:

- Rohbausatz zur zeitlich unabhängigen Montage in die Wand
- max. Wanddicke 550 mm, kürzbar bis auf 220 mm
- Kernlochbohrung im Nenn-Ø 162 oder 164 mm
- Hartschaumstopfen zum Schutz vor Verschmutzung während der Bauphase
- Wandhülse zur werkzeuglosen Montage und Abdichtung gegenüber Leckagen

4051064 weiß, Edelstahl

264,70 314,99 €

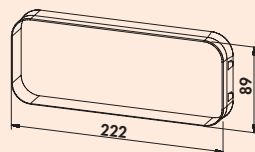

### P-Turbo flow 150 Mauerkasten inkl. THERMOBOX



Mauerkasten, inkl. Wärmerückhaltesystem THERMOBOX und **Edelstahl-Außenjalousie Turbo** für den bodennahen und für den konventionellen Einbau in Deckenhöhe.

Zweistufiger Verbau:

1. Montage des separat verpackten Rohbausets
2. Werkzeugloser Einschub des Wärmerückhaltesystems und der Jalousie

- N-Klick-System für eine sichere Verbindung mit dem Universalverbinder
- Direktanschluss von Flachadapter, Rundrohr oder Rundrohrbögen
- Blower-Door zertifiziert (notwendiger Öffnungsdruck > 65 Pa)

Rohbausatz:

- Rohbausatz zur zeitlich unabhängigen Montage in die Wand
- max. Wanddicke 550 mm, kürzbar bis auf 220 mm
- Kernlochbohrung im Nenn-Ø 162 oder 164 mm
- Hartschaumstopfen zum Schutz vor Verschmutzung während der Bauphase
- Wandhülse zur werkzeuglosen Montage und Abdichtung gegenüber Leckagen

4051065 weiß, Edelstahl

264,49 314,74 €



### COMPAIR PRIME flow® E-Jal Col® 150

COMPAIR PRIME flow® Luftkanäle und die Komponenten der Mauerkasten-Technologie sind exakt aufeinander abgestimmt, um Wärmeverluste zu vermeiden. Das Mauerkastensystem mit hochwertiger Edelstahl-Außenjalousie enthält das Wärmerückhaltesystem THERMOBOX, dessen U-Wert nur 2,2 W/(m²K) beträgt. Damit wird eine hoch effiziente Wärmeisolierung der Abluftöffnung in der Gebäudehülle erreicht.

Das ShutterTec-Rückhaltesystem der THERMOBOX verhindert Strömungs- und Wärmeverluste, wenn die Dunstabzugshaube nicht in Betrieb ist. Im laufenden Betrieb des Dunstabzugs maximiert es die Luftfördermenge. Dank des innovativen Öffnungs- und Schließmechanismus öffnet sich der Durchlass bereits bei einem geringen Volumenstrom. Schwingungen und Klappergeräusche durch Windaufkommen werden aufgrund des definierten Öffnungsdrucks vermieden. Das Wärmerückhaltesystem THERMOBOX ist Blower-Door zertifiziert.

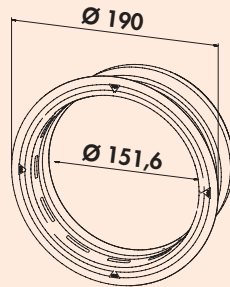

### P-E-Jal Col 150 Mauerkasten inkl. THERMOBOX



Mauerkasten, inkl. Wärmerückhaltesystem THERMOBOX und **Edelstahl-Außenjalousie P-E-Jal Col** für den bodennahen und für den konventionellen Einbau in Deckenhöhe.

Zweistufiger Verbau:

1. Montage des separat verpackten Rohbausets
2. Werkzeugloser Einschub des Wärmerückhaltesystems und der Jalousie

- N-Klick-System für eine sichere Verbindung mit dem Universalverbinder
- Direktanschluss von Flachadapter, Rundrohr oder Rundrohbögen
- Blower-Door zertifiziert (notwendiger Öffnungsdruck >65 Pa)

Rohbausset:

- Rohbausset zur zeitlich unabhängigen Montage in die Wand
- max. Wanddicke 550 mm, kürzbar bis auf 220 mm
- Kernlochbohrung im Nenn-Ø 162 mm
- Styroporstopfen zum Schutz vor Verschmutzung während der Bauphase
- Wandhülse zur werkzeuglosen Montage und Abdichtung gegenüber Leckagen

4051066 weiß, Edelstahl

327,90 **390,20 €**

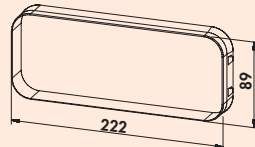

### P-E-Jal Col flow 150 Mauerkasten inkl. THERMOBOX



Mauerkasten, inkl. Wärmerückhaltesystem THERMOBOX und **Edelstahl-Außenjalousie P-E-Jal Col** für den bodennahen und für den konventionellen Einbau in Deckenhöhe.

Zweistufiger Verbau:

1. Montage des separat verpackten Rohbausets
2. Werkzeugloser Einschub des Wärmerückhaltesystems und der Jalousie

- N-Klick-System für eine sichere Verbindung mit dem Universalverbinder
- Direktanschluss von Flachadapter, Rundrohr oder Rundrohbögen
- Blower-Door zertifiziert (notwendiger Öffnungsdruck > 65 Pa)

Rohbausset:

- Rohbausset zur zeitlich unabhängigen Montage in die Wand
- max. Wanddicke 550 mm, kürzbar bis auf 220 mm
- Kernlochbohrung im Nenn-Ø 162 mm
- Styroporstopfen zum Schutz vor Verschmutzung während der Bauphase
- Wandhülse zur werkzeuglosen Montage und Abdichtung gegenüber Leckagen

4051067 weiß, Edelstahl

327,08 **389,23 €**

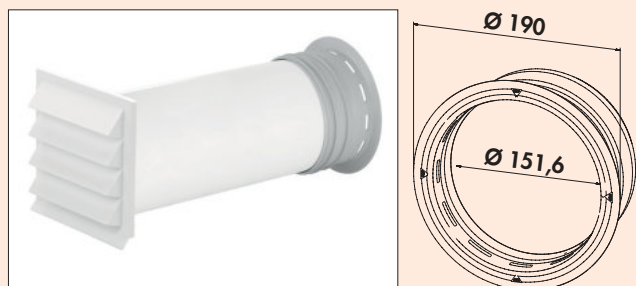

### P-K-Klima-R 150 Mauerkasten

Mauerkasten, mit Rückstauklappe.

- N-Klick-System für eine sichere Verbindung mit dem Universalverbinder
- Direktanschluss von Flachadapter, Rundrohr oder Rundrohbögen
- max. Wanddicke 550 mm, kürzbar bis auf 220 mm
- Kernlochbohrung im Nenn-Ø 162 oder 164 mm
- Wandhülse zur werkzeuglosen Montage und Abdichtung gegenüber Leckagen

4051068	weiß	59,38	70,66 €
4051070	anthrazit	60,89	72,46 €
4051074	ziegelrot	59,38	70,66 €
4051076	hellgrau	60,89	72,46 €

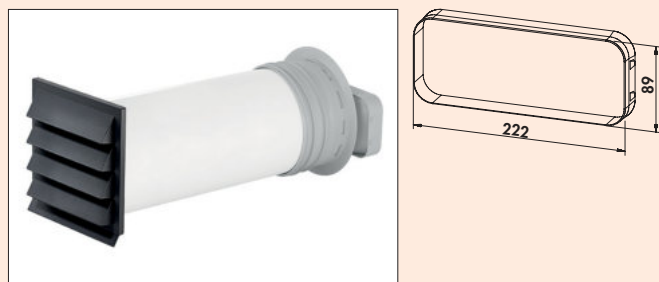

### P-K-Klima flow 150 Mauerkasten

Mauerkasten, mit Rückstauklappe.

- N-Klick-System für eine sichere Verbindung mit dem Universalverbinder
- Direktanschluss von Flachadapter, Rundrohr oder Rundrohbögen
- max. Wanddicke 550 mm, kürzbar bis auf 220 mm
- Kernlochbohrung im Nenn-Ø 162 oder 164 mm
- Wandhülse zur werkzeuglosen Montage und Abdichtung gegenüber Leckagen

4051069	weiß	70,91	84,38 €
4051071	anthrazit	72,43	86,19 €
4051075	ziegelrot	70,91	84,38 €
4051077	hellgrau	72,43	86,19 €

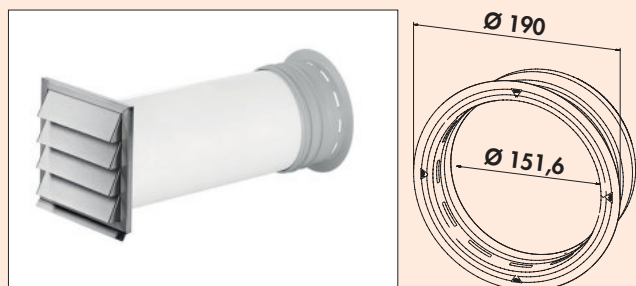

### P-Klima-E 150 Mauerkasten

Mauerkasten, mit Rückstauklappe.

- N-Klick-System für eine sichere Verbindung mit dem Universalverbinder
- Direktanschluss von Flachadapter, Rundrohr oder Rundrohbögen
- max. Wanddicke 550 mm, kürzbar bis auf 220 mm
- Kernlochbohrung im Nenn-Ø 162 oder 164 mm
- Wandhülse zur werkzeuglosen Montage und Abdichtung gegenüber Leckagen

4051078	weiß, Edelstahl	201,82	240,17 €
---------	-----------------	--------	----------

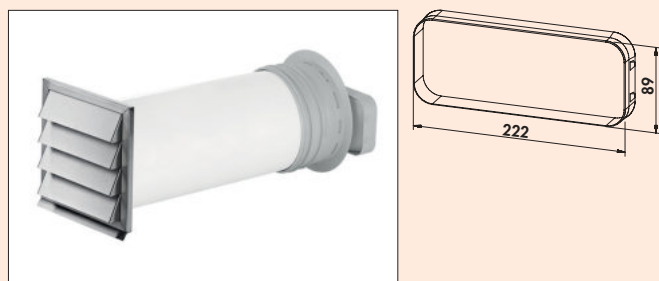

### P-Klima-E flow 150 Mauerkasten

Mauerkasten, mit Rückstauklappe.

- N-Klick-System für eine sichere Verbindung mit dem Universalverbinder
- Direktanschluss von Flachadapter, Rundrohr oder Rundrohbögen
- max. Wanddicke 550 mm, kürzbar bis auf 220 mm
- Kernlochbohrung im Nenn-Ø 162 oder 164 mm
- Wandhülse zur werkzeuglosen Montage und Abdichtung gegenüber Leckagen

4051079	weiß, Edelstahl	211,74	251,97 €
---------	-----------------	--------	----------

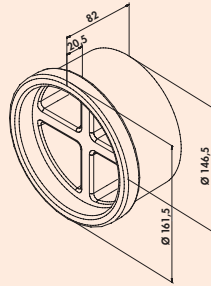

### P-MRBS 150 Mauerkasten-Rohbau-Set

- zur bauseitigen Montage und in Vorbereitung der Mauerkasteninstallation
- Anschluss von Rundrohr- und Rundrohrbögen

Set bestehend aus:

- 1 x P-RRO 150 Rundrohr, 500 mm
- 1 x Wandanschlusshülse
- 2 x Hartschaumstopfen

4051029 weiß/hellgrau 42,52 50,60 €

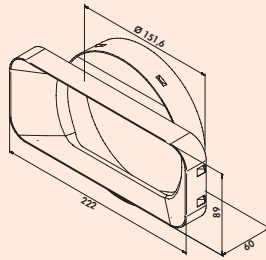

### P-MAS 150 Maueranschlussstutzen

- N-Klick-System für eine sichere Verbindung mit dem Universalverbinder
- Adapter zur Verbindung von Flachkanalrohr und Flachkanalrohrbögen an P-MRBS 150 Mauerkastenrohre-Set

4051020 hellgrau 8,91 10,60 €

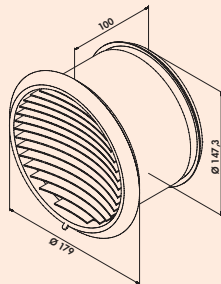

### P-Turbo 150 Außenjalousie

- Ohne Rückstauklappe für Anschluss an Rundrohr.
- Stutzentiefe 100 mm inkl. Schaumstoff- und Lippendichtung
- nur in Verwendung mit der THERMOBOX

4043070 Ø 150 mm, Edelstahl 145,38 173,00 €

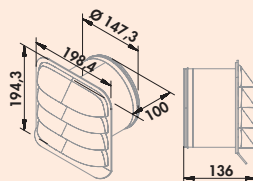

### P-E-Jal Col Außenjalousie

- Ohne Rückstauklappe für Anschluss an Rundrohr.
- Stutzentiefe 100 mm inkl. Schaumstoff- und Lippendichtung
- nur in Verwendung mit der THERMOBOX

4051063 Ø 150 mm, Edelstahl 215,13 256,00 €

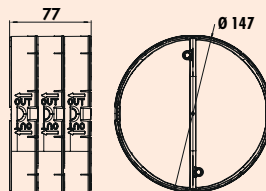

### THERMOBOX 150

Wärmerückhaltesystem THERMOBOX zum Nachrüsten bei bestehenden Naber®-Mauerkästen und zum vertikalen Einbau geeignet (Abluffführung über das Dach).

- Blower-Door zertifiziert (notwendiger Öffnungsdruck >65 Pa)

4043064 schwarz, silber 79,33 94,40 €

# COMPAIR® GREENflow

Das modulare Umluftfiltersystem für  
Downdrafthauben/Muldenlüfter



## Keine Folgeschäden durch feuchte Luft

Die Führung des Kochwrasens in den Sockelbereich kann bei nach unten absaugenden Dunstabzügen mit üblichen Umluftlösungen zu erheblichen Folgeschäden durch die feuchte Luft führen. Die modulare einsetzbare Naber GREENflow Filterbox für Downdraft/Muldenlüfter leitet den Kochwrasen sicher aus dem Möbel heraus. Die feuchte Luft kommt nicht in Kontakt mit Möbelteilen und Bodenbelägen. Feuchteschäden oder eine Verschmutzung der Schrankunterseiten sind somit ausgeschlossen.

## Hohe Flexibilität

Die GREENflow Filterbox lässt sich in alle gängigen Korpen im Sockelbereich montieren. Möbelfüße können durch den in der Filterbox integrierten Sockelfuß ersetzt werden. GREENflow lässt sich in alle Sockelhöhen von 100–150 mm integrieren. GREENflow kann im Sockelbereich flexibel angeordnet



werden und ist mit fast allen am Markt erhältlichen Downdrafthauben/Muldenlüftern kompatibel.

## Hervorragende Geruchsreduzierung

Einstellbare Luftleitkörper in den Filterboxen verteilen den Luftstrom gleichmäßig auf die strömungsoptimierten Auslassgitter. Das Ergebnis sind geringe Strömungsgeschwindigkeiten und eine kaum wahrnehmbare Luftbewegung im Sockelbereich. Die optional zu verwendenden Aktivkohlefilter sind mehrfach regenerierbar und besitzen eine gekrümmte Form (OMEGA-Form). Durch die OMEGA-Form wird die Filterfläche um über 60 % (im Vergleich zu Standardfiltern) vergrößert. Aufgrund der maximierten Filterfläche erzielt das System eine hervorragende Geruchsreduzierung. Zur Filtration wird ein synthetischer Schaumstoff-Aktivkohlefilter verwendet. Dieser ist hydrophob (wasserabweisend), was dazu führt, dass keine Feuchtigkeit im Filter bzw. im Filtersystem verbleibt.



## GREENflow Filterbox

- modulares/flexibles System
- passend für 100–150 mm Sockelhöhen
- gleichmäßige Verteilung des Luftstroms
- entfernt zuverlässig den Kochwrasen
- integrierter Sockelfuß (optional verwendbar, Traglast bis 300 kg)
- strömungsoptimiertes Lamellengitter (Aluminium eloxiert)
- passend zu Dunstabzugssystemen mit oder ohne eigenen Aktivkohlefilter



## GREENflow OMEGA-Filter

- synthetischer Aktivkohlefilter
- bis zu 60 % größere Filterfläche
- hydrophob
- mehrfach regenerierbar und damit kostensparend
- reduziert den Druckverlust und die Geräuschentwicklung des Dunstabzugsystems
- einfache Wartung des Filters





## GREENflow

Das modulare Umluftfiltersystem für Downdrafthauben/Muldenlüfter. GREENflow filtert sicher und effizient Gerüche heraus und leitet die beim Kochen entstehende Feuchtigkeit zurück in den Raum. Zudem reduziert das Filtersystem den gesamten Druckverlust und die Geräusentwicklung des Dunstabzugsystems.

GREENflow ist im Sockelbereich flexibel anzuordnen und mit fast allen am Markt erhältlichen Downdrafthauben/Muldenlüfter kompatibel.

**Für ein optimales Lüftungsergebnis lassen sich problemlos weitere Boxen hinzuplanen.  
Glattwandige straffe Verlegung des Flexkanals beachten!**

GREENflow ist für den Einsatz mit Naber COMPAIR® flow Luftkanalelementen optimiert.

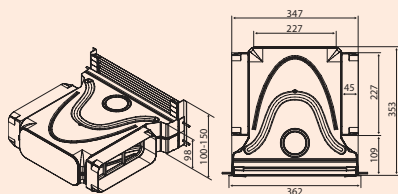
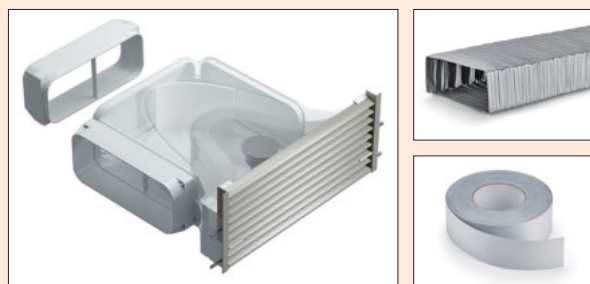

## GREENflow Filterbox-Set-1

Umluftfiltersystem zur Filtration des Kochwrasen beim Einsatz einer Downdrafthaube/Muldenlüfter.

- hohe Flexibilität bei der Anordnung der Filterboxen
- passend für Sockelhöhen von 100–150 mm (Gitter einkürzbar)
- Leitkörper sorgen für eine gleichmäßige Verteilung des Luftstroms
- passend zu fast allen gängigen Downdrafthauben/Muldenlüftern, mit oder ohne eigenen Aktivkohlefilter
- einfache Wartung/Zugang
- integrierter Sockelfuß (optional verwendbar, Traglast > 300 kg)
- aerodynamisch optimierte Lamellen des Lüftungsgitters (Aluminium eloxiert) minimieren den Druckverlust und sorgen für eine kaum wahrnehmbare Luftbewegung
- maximaler Auslassquerschnitt sorgt für kaum wahrnehmbare Luftbewegung

### Set bestehend aus:

- 1 x Filterbox (4043075)
- 1 x GREENflow Flexkanal, 1 m (4043093)
- 1 x GREENflow Kaltschrumpfband, 15 m (4043077)

### Hinweis:

**Der GREENflow OMEGA-Filter muss bei Bedarf separat bestellt werden.  
Für ein optimales Lüftungsergebnis lassen sich problemlos weitere Boxen hinzuplanen.**

4043094 grau

389,51 **463,52 €**

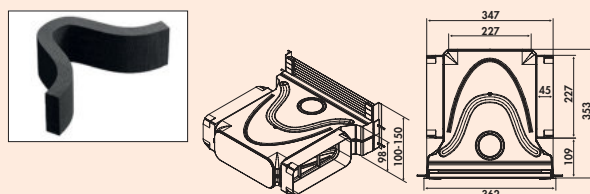
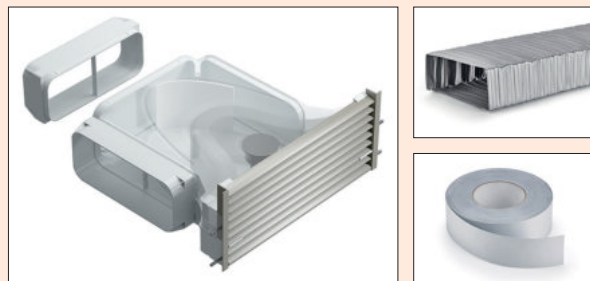

## GREENflow Filterbox-Set-2

Umluftfiltersystem zur Filtration des Kochwrasen beim Einsatz einer Downdrafthaube/Muldenlüfter.

- hohe Flexibilität bei der Anordnung der Filterboxen
- passend für Sockelhöhen von 100–150 mm (Gitter einkürzbar)
- Leitkörper sorgen für eine gleichmäßige Verteilung des Luftstroms
- passend zu fast allen gängigen Downdrafthauben/Muldenlüftern, mit oder ohne eigenen Aktivkohlefilter
- einfache Wartung/Zugang
- integrierter Sockelfuß (optional verwendbar, Traglast > 300 kg)
- aerodynamisch optimierte Lamellen des Lüftungsgitters (Aluminium eloxiert) minimieren den Druckverlust und sorgen für eine kaum wahrnehmbare Luftbewegung
- maximaler Auslassquerschnitt sorgt für kaum wahrnehmbare Luftbewegung

### Set bestehend aus:

- 1 x Filterbox (4043075)
- 1 x GREENflow Flexkanal, 1 m (4043093)
- 1 x GREENflow Kaltschrumpfband, 15 m (4043077)
- 1 x GREENflow OMEGA-Filter (4043080)

### Hinweis:

**Für ein optimales Lüftungsergebnis lassen sich problemlos weitere Boxen hinzuplanen.**

4043095 grau

495,78 **589,98 €**



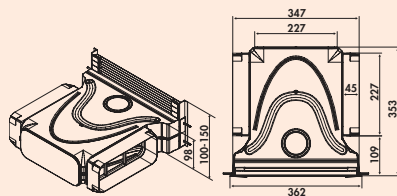

### GREENflow Filterbox

Umluftfiltersystem zur Filtration des Kochwrasen beim Einsatz einer Downdraft-  
haube/Muldenlüfter.

- hohe Flexibilität bei der Anordnung der Filterboxen
- passend für Sockelhöhen von 100–150 mm (Gitter einkürzbar)
- Leitkörper sorgen für eine gleichmäßige Verteilung des Luftstroms
- passend zu fast allen gängigen Downdrafthauben/Muldenlüftern, mit oder ohne eigenen Aktivkohlefilter
- einfache Wartung/Zugang
- integrierter Sockelfuß (optional verwendbar, Traglast >300 kg)
- aerodynamisch optimierte Lamellen des Lüftungsgitters (Aluminium eloxiert) minimieren den Druckverlust und sorgen für eine kaum wahrnehmbare Luftbewegung
- maximaler Auslassquerschnitt sorgt für kaum wahrnehmbare Luftbewegung

#### Hinweis:

**Der GREENflow OMEGA-Filter muss bei Bedarf separat bestellt werden.  
Für ein gutes Lüftungsergebnis wird der Einsatz von mindestens zwei Boxen empfohlen.**

4043075 grau 291,60 347,00 €

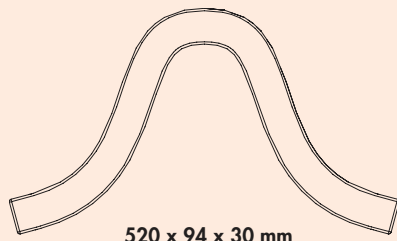

### GREENflow OMEGA-Filter

Synthetischer Aktivkohlefilter im OMEGA-Design.

- Schaumfilter mit Aktivkohle (3400 +/- 500 g/m<sup>2</sup> Absorberauflage)
- hydrophob (wasserabweisend)
- regenerierbar
- einfache Wartung/Austausch
- spezielles OMEGA-Design erhöht die Filterfläche um mehr als 60 % im Vergleich zu Standardfiltern
- minimiert die Druckverluste und die Geräuschentwicklung des Dunstabzugsystems

#### Hinweis:

**Je nach Kochverhalten (Intensität und Häufigkeit) empfehlen wir den GREENflow OMEGA-Filter in einem Zeitraum von 3–6 Monaten zu wechseln/regenerieren. Bei Verwendung mehrerer Filter multipliziert sich der Zeitraum mit der Anzahl der Filter.**

4043080 schwarz 107,56 128,00 €

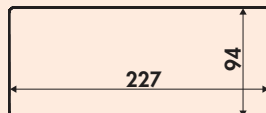

### GREENflow Flexkanal

- schwer entflammbar B1 (geprüft nach DIN EN 13501: Bs2, d0)
- Drahtkern mit rückfedernder Eigenschaft erzeugt sanfte Biegeradien (strömungsoptimiert)
- 227 x 94 mm
- optimiert für Anschluss an GREENflow Filterbox
- silber
- **Glattwandige straffe Verlegung des Flexkanals beachten!**

4043093 L 1000 mm 77,23 91,90 €



### GREENflow Kaltschrumpfband

Klebeband zur Abdichtung von Luftkanälen.

- selbstvulkanisierendes Klebeband
- für Innenanwendung
- geeignet für unregelmäßige Oberflächen
- hohe Beständigkeit gegenüber Feuchte- und Temperaturwechsel
- 15 m x 50 mm (L x B)

4043077 L 15 m 41,18 49,00 €



### COMPAIR Control®

COMPAIR Control® ist die universell einsetzbare Kontrolleinheit zur Anzeige des Filterwechsels beim GREENflow Filtersystem.

Der optimale Zeitpunkt zum Wechseln des Filters wird durch das Kochverhalten ermittelt, sodass der Filter unabhängig von der Standzeit ausgetauscht wird.

- Einsatz unabhängig vom eingesetzten Muldenlüfter/Downdraftsystem
- Anbringung an einer GREENflow Filterbox
- nachrüstbar
- beim Einschalten des Lüfters registriert die Kontrolleinheit die Strömung in der Filterbox und beginnt mit der Bewertung der Filterbelastung
- in Abhängigkeit des Kochverhalten wird die Belastung des Filters klassifiziert

Der Filterwechsel/Regeneration wird in 3 Stufen angekündigt:

#### 1. Stufe

Warnung durch einen Signalton beim Ein- und Ausschalten des Lüfters

#### 2. Stufe

Signalton beim Ein- und Ausschalten und während des Betriebs des Lüfters (alle 5 Minuten)

#### 3. Stufe

Signalton beim Einschalten/Ausschalten und während des Betriebs des Lüfters (alle 5 Sekunden)

Das Zurücksetzen der Kontrolleinheit erfolgt automatisch über einen integrierten Lichtsensor, welcher bei der Entnahme des Filters aus der GREENflow Filterbox ein Reset-Signal ausgibt.

COMPAIR Control® eignet sich für den Einsatz mit einer oder bis zu vier Filterboxen.

Die Anzahl der installierten Filterboxen wird manuell an der Kontrolleinheit eingestellt. Die Auswertung der Filterbelastung passt sich der Anzahl der Filterboxen an und erhöht dadurch die Laufzeit des Systems.

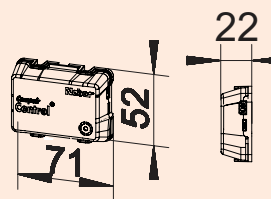

### COMPAIR Control®



Kontrolleinheit zur Überwachung der Filterbelastung bei GREENflow. In Abhängigkeit vom Kochverhalten wird die Filterbelastung ermittelt und akustisch die Notwendigkeit einer Filterregeneration mitgeteilt.

- Primär: 230 V, 50Hz, Sekundär: 5 V
- 1500 mm Netzanschlusskabel
- Maße Netzteil (L x B x H): 58 x 29 x 69 mm
- Anschlusswerte: 230 V/50 Hz
- 1 Watt
- Anbringung an einer GREENflow Filterbox in Kombination mit GREENflow OMEGA-Filter
- kontrollierte Austauschintervalle
- einsetzbar für bis zu vier Filterboxen
- automatisches zurücksetzen bei Entnahme des Filters

4043081 weiß

157,98 188,00 €

## INFO-BROSCHÜRE

[naber.com/de/downloads/](http://naber.com/de/downloads/)

## COMPAIR® GREENflow / COMPAIR Control®

Das erste modulare Umluft-Filtersystem für Downdraft-Dunstabzüge /  
Die optimale elektronische Filterwechselanzeige für COMPAIR® GREENflow



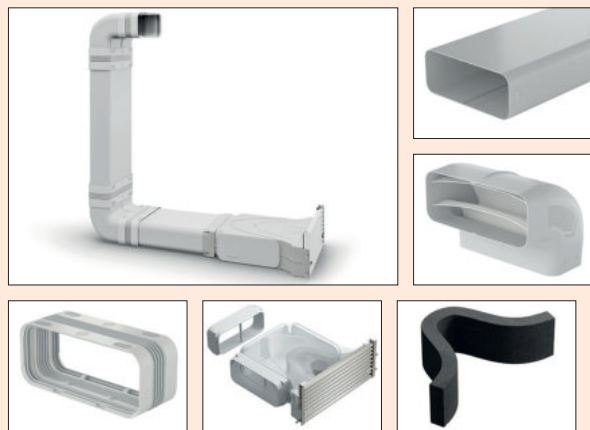

### Prime 150 GREENflow Filterbox Set 1

Für Downdraft- oder Muldenlüftungssysteme im Umluftbetrieb. Feuchter Kochdunst wird sicher aus dem Korpus herausgeführt.

– Rechteckanschluss

**Set bestehend aus:**

- 2 x P-VRO 150 Flachkanalrohr (4051001)
- 2 x P-RBV 150 Rohrbogen vertikal 90° (4051008)
- 4 x P-UVB 150 Universalverbinder flach (4051004)
- 1 x GREENflow Filterbox (4043075)
- 1 x GREENflow OMEGA-Filter (4043080)

**Set passt nicht in Kombination mit 600 mm tiefer Arbeitsplatte.**

4051041 edelstahlfarbig 456,30 543,00 €



### Prime 150 GREENflow Filterbox Set 2

Für Downdraft- oder Muldenlüftungssysteme im Umluftbetrieb. Feuchter Kochdunst wird sicher aus dem Korpus herausgeführt.

– Rechteckanschluss

**Set bestehend aus:**

- 2 x P-VRO 150 Flachkanalrohr (4051001)
- 1 x P-RBV 150 Rohrbogen 90° kurz (4051033)
- 1 x P-RBV 150 Rohrbogen vertikal 90° (4051008)
- 4 x P-UVB 150 Universalverbinder flach (4051004)
- 1 x GREENflow Filterbox (4043075)
- 1 x GREENflow OMEGA-Filter (4043080)

**Set passt in Kombination mit 600 mm tiefer Arbeitsplatte.**

4051042 edelstahlfarbig 456,30 543,00 €



### Prime 150 GREENflow Filterbox Set 3

Für Downdraft- oder Muldenlüftungssysteme im Umluftbetrieb. Feuchter Kochdunst wird sicher aus dem Korpus herausgeführt.

– Rundanschluss

**Set bestehend aus:**

- 2 x P-VRO 150 Flachkanalrohr (4051001)
- 1 x P-UR 150 Umlenkstück 90° (4051011)
- 1 x P-RBV 150 Rohrbogen vertikal 90° (4051008)
- 3 x P-UVB 150 Universalverbinder flach (4051004)
- 1 x P-UVR 150 Universalverbinder rund (4051024)
- 1 x GREENflow Filterbox (4043075)
- 1 x GREENflow OMEGA-Filter (4043080)

**Set passt nicht in Kombination mit 600 mm tiefer Arbeitsplatte.**

4051043 edelstahlfarbig 456,30 543,00 €



### Sockel-Lüftungsgitter flow

Ein gradliniges puristisches Design der aerodynamisch optimierten Lamellenprofile zeichnen die Gestaltung dieses Aluminium-Sockel-Lüftungsgitters aus und sorgen für eine gleichmäßige Verteilung des Luftstroms. Das Sockel-Lüftungsgitter (Aluminium eloxiert) gewährleistet durch die strömungsoptimierte Lamellenkontur eine geführte Ausleitung von feuchtwarmem Kochdunst beim Einsatz eines Kochfeldabzuges im Umluftbetrieb. Direkt und sicher ausgeblasen durch den Küchensockel in den freien Raum. Eine unerwünschte Ansammlung von Feuchtigkeit und Fettpartikel im Möbel oder auf den angrenzenden Flächen wie Fußböden und Wänden wird durch den angeschlossenen Luftkanal vermieden. Die Positionierung der Auslassöffnung ist durch Adaptierbarkeit des GREENflow-Flexkanal nahezu überall möglich, ohne Sockelfüße entfernen zu müssen.

**Hinweis:** Für Kochfeldabzüge **ohne integrierte Geruchsfilter** empfehlen wir den Einsatz des Naber **GREENflow-Filtersystems** siehe Katalog 2 Seite 22–23/24 DE.

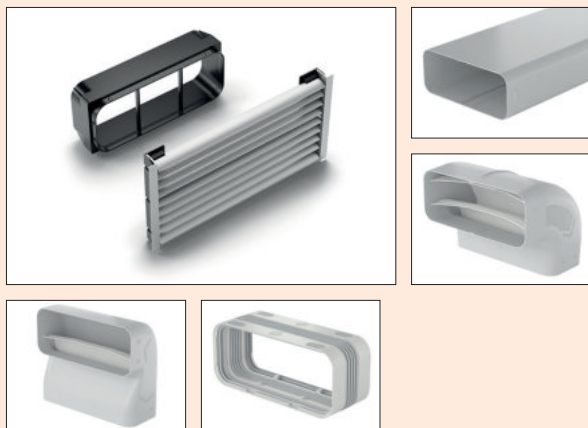

### Prime 150 Sockel-Lüftungsgitter Set flow eckig

Für Downdraft- oder Muldenlüftungssysteme.  
– N-Klick-System für eine sichere Verbindung mit dem Universalverbinder  
– mit optimierten Luftleitkörpern  
– strömungstechnisch verbessert

Set bestehend aus:  
– 2 x P-VRO 150 Flachkanalrohr (4051001)  
– 1 x P-RBV 150 Rohrbogen vertikal 90° (4051008)  
– 1 x P-RBV 150 Rohrbogen vertikal 90° kurz (4051033)  
– 5 x P-UVB 150 Universalverbinder flach (4051004)  
– 1 x Sockel-Lüftungsgitter flow (8033014/8033015)

4051072 edelstahlfarbig	347,71	413,77 €
4051073 schwarz matt	347,71	413,77 €

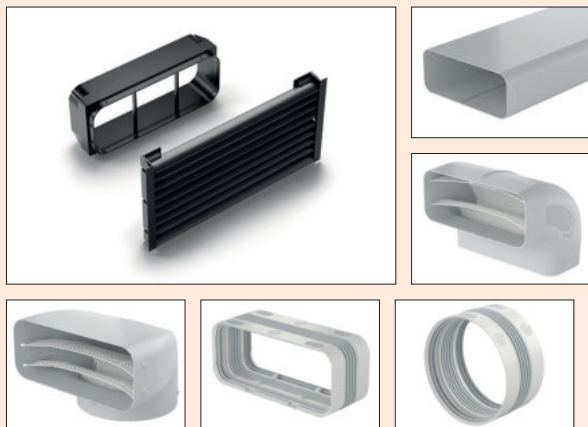

### Prime 150 Sockel-Lüftungsgitter Set flow rund

Für Downdraft- oder Muldenlüftungssysteme.  
– N-Klick-System für eine sichere Verbindung mit dem Universalverbinder  
– mit optimierten Luftleitkörpern  
– strömungstechnisch verbessert  
– mit Rundanschluss für Siemens Hauben

Set bestehend aus:  
– 2 x P-VRO 150 Flachkanalrohr (4051001)  
– 1 x P-RBV 150 Rohrbogen vertikal 90° (4051008)  
– 1 x P-UR 150 Umlenkstück 90° (4051011)  
– 4 x P-UVB 150 Universalverbinder flach (4051004)  
– 1 x UVR Universalverbinder rund (4051024)  
– 1 x Sockel-Lüftungsgitter flow (8033014/8033015)

4051039 edelstahlfarbig	343,21	408,42 €
4051040 schwarz matt	343,21	408,42 €

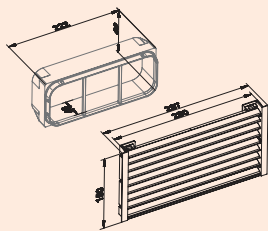

### Sockel-Lüftungsgitter flow

Lamellenlüftungsgitter aus eloxierten Aluminiumprofilen. Für kanalgeführte Downdraft- oder Muldenlüftungssysteme mit **integrierten** Aktivkohlefiltern im Umluftbetrieb.

Geeignet für Sockelhöhe von 100–150 mm (kürzbar).

Zum Anschluss an COMPAIR® flow Flachkanalrohr oder GREENflow Flexkanal.

- Blendenmaß 150 x 297 mm
- Lüftungsquerschnitt 210 cm<sup>2</sup>
- Ausschnittmaß 150 x 282 mm
- Stutzenanschlussmaß 89 x 222 mm
- Stutzentiefe 45 mm

<b>8033014</b> edelstahlfarbig, B 150 mm, L 297 mm	151,26	<b>180,00 €</b>
--	--------	-----------------

<b>8033015</b> schwarz matt, B 150 mm, L 297 mm	151,26	<b>180,00 €</b>
---	--------	-----------------

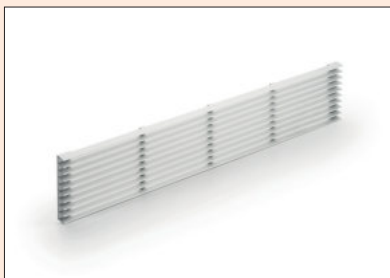

### Sockel-Lüftungsgitter 1

Lamellenlüftungsgitter aus Aluminium. Kann als Rückströmöffnung bei im Sockel liegenden Umlufteinheiten verwendet werden. Die vom Haubenhersteller angegebene notwendige Querschnittsfläche für den Luftdurchlass ist zu beachten! Daraus ergibt sich die Anzahl der benötigten Gitter. Der Verbau erfolgt vor dem Sockelausschnitt durch Verschraubung.

— Lüftungsquerschnitt ca. 265 cm<sup>2</sup>

**8033012** B 84 mm, L 480 mm, silber

44,79 **53,30 €**

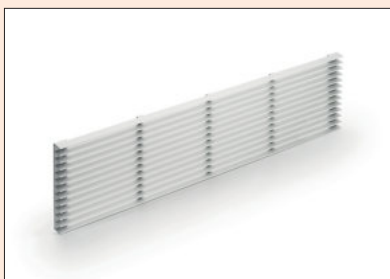

### Sockel-Lüftungsgitter 2

Lamellenlüftungsgitter aus Aluminium. Kann als Rückströmöffnung bei im Sockel liegenden Umlufteinheiten verwendet werden. Die vom Haubenhersteller angegebene notwendige Querschnittsfläche für den Luftdurchlass ist zu beachten! Daraus ergibt sich die Anzahl der benötigten Gitter. Der Verbau erfolgt vor dem Sockelausschnitt durch Verschraubung.

— Lüftungsquerschnitt ca. 327 cm<sup>2</sup>

**8033013** B 104 mm, L 480 mm, silber

52,02 **61,90 €**



### Presa Sockellüftungsgitter

Das Presa Aluminium-Lamellengitter stellt eine optimale Luftzirkulation im Küchensockel sicher. Problemloses Ankleben an KüchensockelfüÙe (passend für viele gängige SockelfüÙe) ermöglicht eine einfache und schnelle Montage und Nutzung als Sockellüftungsgitter.

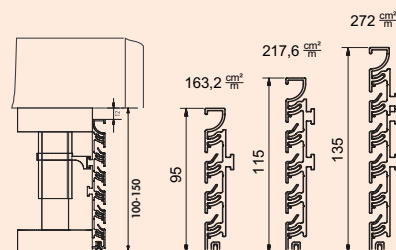

### Presa Lüftungsgitter

Aluminium-Lamellengitter.  
– Länge 2400 mm  
– 10 mm LED Flexstripes in oberster Profillamelle einsetzbar  
– kürzbar in Länge und Höhe  
– inkl. 8 Montageklammern

4041016	H 100 mm, Lüftungsquerschnitt ca. 163,2 cm <sup>2</sup> /m, edelstahlfbg. eloxiert	216,81	258,00 €
4041017	H 130 mm, Lüftungsquerschnitt ca. 217,6 cm <sup>2</sup> /m, edelstahlfbg. eloxiert	226,89	270,00 €
4041018	H 150 mm, Lüftungsquerschnitt ca. 272 cm <sup>2</sup> /m, edelstahlfbg. eloxiert	256,30	305,00 €
4041216	H 100 mm, Lüftungsquerschnitt ca. 163,2 cm <sup>2</sup> /m, schwarz matt	229,41	273,00 €
4041217	H 130 mm, Lüftungsquerschnitt ca. 217,6 cm <sup>2</sup> /m, schwarz matt	242,02	288,00 €
4041218	H 150 mm, Lüftungsquerschnitt ca. 272 cm <sup>2</sup> /m, schwarz matt	268,91	320,00 €

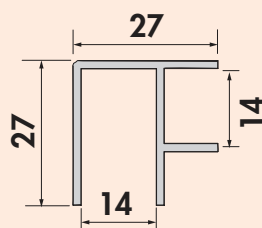

### Sockel-Eckblenden

Für Presa Sockelsystem. Aus Aluminium eloxiert.  
Als Innen- und Außenecke zu verwenden.

4041019	H 100 mm, edelstahlfarbig	3,61	4,30 €
4041020	H 130 mm, edelstahlfarbig	4,37	5,20 €
4041021	H 150 mm, edelstahlfarbig	4,54	5,40 €
4041219	H 100 mm, schwarz matt	3,78	4,50 €
4041220	H 130 mm, schwarz matt	4,54	5,40 €
4041221	H 150 mm, schwarz matt	4,71	5,60 €

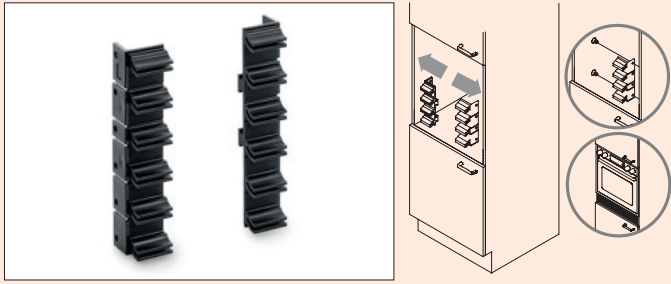

### Presa Klemmaufnahme

Für Presa Sockelsystem, zum Anschrauben des Profils am Küchenkorpus.  
— VE = 10 x rechts + 10 x links

4041022	schwarz	44,12	52,50 €
---------	---------	-------	---------





### COMPAIR® Tower

Downdraft-Dunstabzugssysteme bieten die Möglichkeit der Um- und Ablufführung, wobei insbesondere die Ablufführung von den baulichen Gegebenheiten und der Küchenplanung abhängt.

Bei einer freistehenden Kochinsel kann der Luftkanal im Bodenaufbau oder unter der Keller-/Geschossdecke (COMPAIR STEEL flow® oder COMPAIR PRIME flow®) installiert sein. In diesen Fällen befindet sich die Kernlochbohrung i.d.R. unterhalb der Grasnarbe. Eine Verwendung eines normalen Mauerkastens ist hierbei nicht möglich. Hierfür wurde **COMPAIR® Tower** entwickelt.

Mit seiner hochwertigen matten Edelstahloberfläche und seinem dezenten Design, fügt sich der **COMPAIR® Tower** harmonisch in das Gebäudeerscheinungsbild ein. Die Montage des Towers kann entweder direkt an der Hauswand oder freistehend im Garten erfolgen.

Die beiliegende THERMOBOX ist zur Montage in das bauseits vorhandene KG-Rohr (DN160) geeignet.

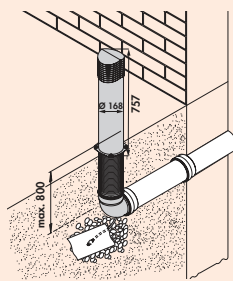

### COMPAIR® Tower



Edelstahl-Luftauslass inkl. THERMOBOX und Kondensatablauf. Geeignet zur Montage an der Hauswand oder freistehend im Garten.

Eine Wanddurchführung muss bauseits gegeben sein (KG 160 mit außenliegender Muffe).

- Tiefe bis maximal 800 mm unterhalb der Grasnarbe
- Abmessungen Tower H 757 mm x Ø 168 mm
- Blower Door zertifiziert (notwendiger Öffnungsdruck > 65 Pa)

4043069 Edelstahl

586,55 697,99 €



# COMPAIR STEEL flow<sup>®</sup>

## System Ø 150

Ganzheitliches System aus Metall,  
belastbar und nicht brennbar



### Montagebeispiel

- Ⓐ SF-UR 150 Umlenstück 90°
- Ⓑ SF-VRO 150 Flachkanalrohr
- Ⓒ SF-RBH 150 Rohrbogen horizontal 90°
- Ⓓ SF-RVB 150 Rohrverbinder
- Ⓔ SF-EST 150 Endstück
- Ⓕ SR-R 150 Rundrohr
- Ⓖ SF-E-Jal Col<sup>®</sup> 150 Mauerkasten  
inkl. THERMOBOX

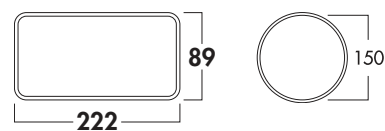
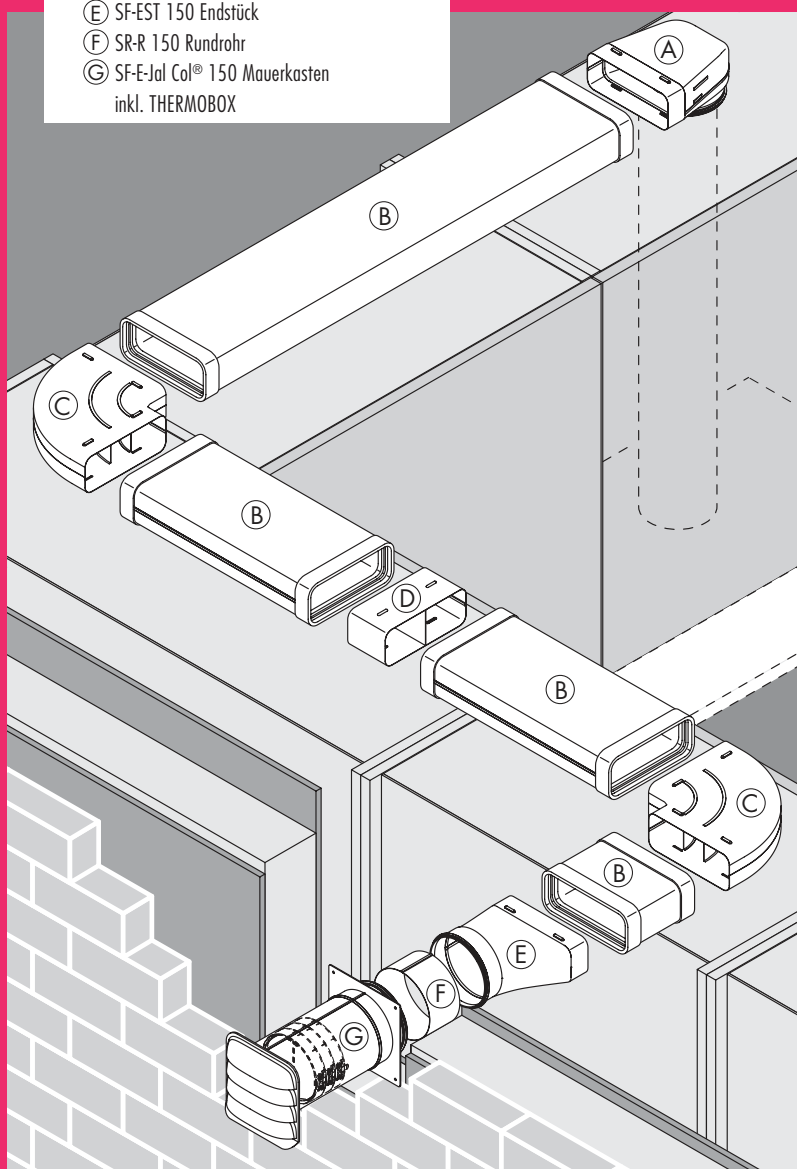

■ Flachkanalrohre und Zubehör	Seite 36–38
Rundrohr und Zubehör	Seite 39–40
Mauerkästen	Seite 40
Sonstiges Zubehör	Seite 41–42

# COMPAIR STEEL flow®

## Das ganzheitliche Luftkanalsystem aus Metall



**COMPAIR STEEL flow®** ist das ganzheitliche Küchenlüftungssystem aus Metall von Naber. Egal, ob eine Umluft- oder Abluftlösung realisiert werden soll. Das COMPAIR STEEL flow® bietet Ihnen alle benötigten Anschlüsse, Adapter und Zwischenstücke bis hin zu verschiedenen Mauerkästen, wie dem E-Jal Col® inklusive innovativer THERMOBOX – geeignet für Niedrigenergiehäuser. Das garantiert das Blower-Door-Zertifikat. Damit gewährleisten Sie eine innovative Luftkanaltechnik bei allen Neubau- und Modernisierungsplanungen.

**COMPAIR STEEL flow®** ist nicht brennbar und eignet sich für den Export in Regionen mit erhöhten Anforderungen an den Brandschutz (Details sind den jeweiligen Landes-Brandschutzbestimmungen zu entnehmen) und für Kunden, die zusätzlich Wert auf hohe Sicherheit legen.

**COMPAIR STEEL flow®** eignet sich für alle Dunstabzugssysteme auf dem Weltmarkt. COMPAIR STEEL flow® ist das Ergebnis intensiver Forschung im eigenen Entwicklungslabor. In Kooperation mit Hochschulen wurde das strömungstechnische Verhalten so optimiert, dass COMPAIR STEEL flow® dieselben perfekten Strömungsergebnisse erzielt wie das COMPAIR® flow und COMPAIR® bion Luftkanalsystem von

Naber. Damit ist das COMPAIR STEEL flow® das leistungsstärkste Metallkanalsystem für Küchenabluft auf dem Markt. Und zwar vollständig.

Durch die hohe Dichtigkeit in Kombination mit der Optimierung des Luftstroms bei allen Systemteilen des Programms ist COMPAIR STEEL flow® besonders leise und energieeffizient. Für die Oberflächenbeschichtung wurde nicht nur besonderer Wert auf eine hervorragende Korrosionsbeständigkeit gelegt, sondern auch auf eine ansprechende äußere Oberfläche.

**COMPAIR STEEL flow®** ist durch sein speziell beschichtetes 0,6–0,8 mm Stahlblech und seiner speziell konstruierten Querschnittsgeometrie besonders stabil. Es hält aufgrund seiner Flachbauweise und seines variabel integrierbaren Mittelstegs bis zu 100 kg Trittbelastung stand. Dies macht eine Vielzahl von Verlegungsvarianten möglich – z.B. eine Verlegung vom COMPAIR STEEL flow® im Bodenaufbau. COMPAIR STEEL flow® erfüllt höchste Anforderungen an die Dichtigkeit. Das garantiert optimale Leistungsfähigkeit, auch bei extrem leistungsstarken Hauben.

**COMPAIR STEEL flow®** ist kompatibel zu allen COMPAIR® flow Elementen. Es ermöglicht die optimale gestalterische Freiheit bei der Küchenplanung und kann bedarfs- und kommissionsgerecht geordert werden.

**COMPAIR STEEL flow®** ist nicht nur ein nachhaltiges System, da es zu 100 % recyclebar ist, sondern auch ökonomisch sinnvoll.

Alle Teile aus dem **COMPAIR STEEL flow®** Programm lassen sich in wenigen Minuten montieren. Bei einer Abluftlösung können die Mauerkästen schnell und einfach durch herkömmliche runde Kernlochbohrungen in die Wand eingesetzt werden.

Eine einmalige Investition in **COMPAIR STEEL flow®** wiegt alle Wartungs- und Verschleißkosten bei Umluftsystemen mit Aktivkohlefiltern auf.

# COMPAIR STEEL flow®

Einfache Installation und kostensparende Lösung

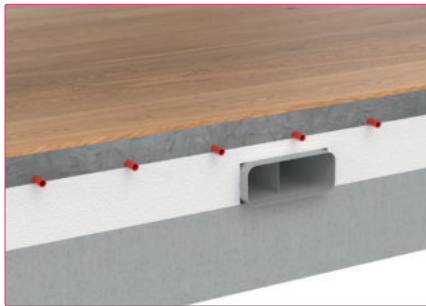

**Unter-Estrich-Verlegung:** COMPAIR STEEL flow® wird unter der Estrichschicht mit eingebauter Fußbodenheizung direkt in die Dämmschicht verlegt. Die Anforderungen an Schallschutz sind entsprechend den Nachweisen sicherzustellen.



**Beton-Verlegung:** COMPAIR STEEL flow® wird in die Betondecke bzw. den Betonboden eingegossen. Position und Lage der Lüftungskanäle im Beton sind vom Statiker zu prüfen.

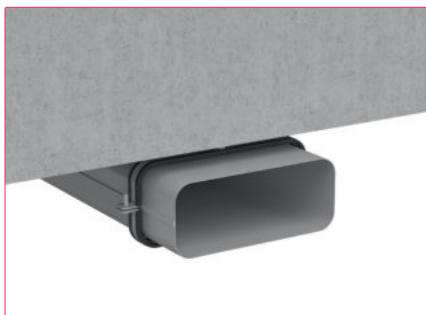

**Verlegung an der Küchendecke:** Mittels schallisolierender Befestigungsschellen lässt sich COMPAIR STEEL flow® schnell und einfach an der Küchendecke fixieren. Die Anforderungen an Schallschutz sind entsprechend den Nachweisen sicherzustellen.

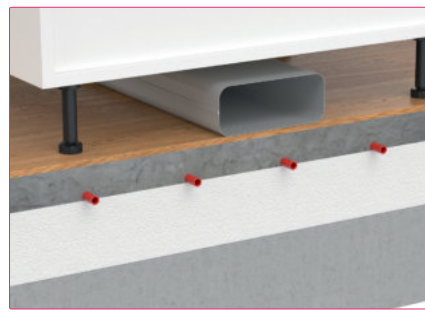

**Freie Verlegung auf dem Boden:** COMPAIR STEEL flow® kann einfach, flexibel und unsichtbar zwischen Küchenelementen und Boden verlegt werden. Eine ausreichende Schallentkopplung der Kanäle auf dem Fußboden wird empfohlen.

**Alle montagefreundlichen Komponenten des COMPAIR STEEL flow® Systems** ermöglichen eine schnelle und einfache Verlegung. Eine umlaufende Lippenichtung sorgt für einen luftdichten Abschluss der Verbindung.

**Der Verlegung des COMPAIR STEEL flow® Systems** sind praktisch keine Grenzen gesetzt. COMPAIR STEEL flow® kann aufgrund der kompakten Bauweise zwischen Raumdecke und Küchenelementen unsichtbar verlegt werden. Auch die Verlegung unterhalb der Raumdecke ist mit den passenden COMPAIR STEEL flow® Befestigungsschellen problemlos möglich und kann nachträglich mit Gipskartonplatten verkleidet werden.

COMPAIR STEEL flow® lässt sich aufgrund seiner

hohen Stabilität und seiner Nichtbrennbarkeit im Bodenaufbau verlegen. Mit einer schwimmend verlegten Trittschalldämmung (bitte den Estrichverleger fragen!) wird mit COMPAIR STEEL flow® die bestmögliche Geräuschreduzierung erreicht. Die Verlegung im Bodenaufbau bietet völlig neue Planungsmöglichkeiten.

**COMPAIR STEEL flow®** Mauerkästen lassen sich schnell und einfach mit einer herkömmlichen runden Kernlochbohrung montieren. (Kernbohrer Standardmaße) Das Verfahren eignet sich ideal für eine einfache Nachrüstung von Mauerkästen – anders bei viereckigen Mauerkästen, die mit entsprechender Schmutz- und Lärmbildung in die Wand gestemmt werden müssen.



### COMPAIR STEEL flow® 150

- COMPAIR STEEL flow® aus verzinktem 0,6–0,8 mm Stahlblech – hält aufgrund seiner Flachbauweise und seines variabel integrierbaren Mittelstegs bis zu 100 kg Trittlast stand.
- COMPAIR STEEL flow® ist nicht brennbar und eignet sich für den Export in Regionen mit erhöhten Anforderungen an den Brandschutz.
- COMPAIR STEEL flow® eignet sich für alle Dunstabzugssysteme auf dem Weltmarkt.
- COMPAIR STEEL flow® ist besonders leise und energieeffizient.
- COMPAIR STEEL flow® ist die ideale Ergänzung und kompatibel zu allen COMPAIR® flow Elementen.
- COMPAIR STEEL flow® ist nicht nur ein nachhaltiges System, da es zu 100 % recyclebar ist, sondern auch ökonomisch sinnvoll.
- COMPAIR STEEL flow® wiegt alle Wartungs- und Verschleißkosten bei Umluftsystemen mit Aktivkohlefiltern auf.

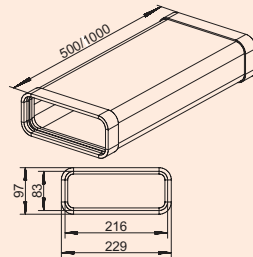

### SF-VRO 150 Flachkanalrohr

Lüftungsrohr.

- einkürzbar
- Anschlussmaß Metallkanal 216 x 83 mm (mit Dichtung)
- 2 SF-Profilabdichtungen vormontiert
- nach Entfernen der Profildichtung ist der Anschluss an einen Kunststoffkanal möglich

4061004 L 500 mm, verzinkter Stahl	109,24	130,00 €
4061003 L 1000 mm, verzinkter Stahl	139,00	165,41 €

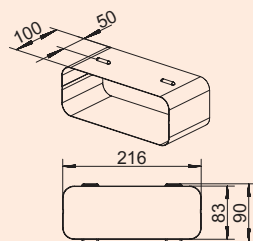

### SF-RVB 150 Rohrverbinder

Verbinder für Flachkanalrohre.

- passend für Flachkanäle SF-VRO flex und SF-VRO

4061017 verzinkter Stahl	44,87	53,40 €
--------------------------	-------	---------

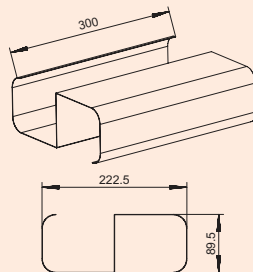
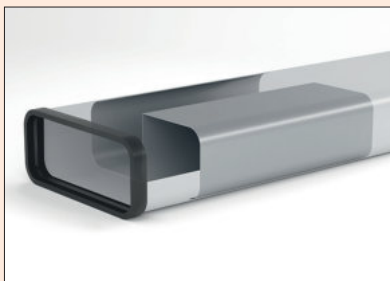

### SF-VRO 150 Stützsteg

- Einschub in Flachkanal SF-VRO 500/1000, zur Verlegung im Bodenaufbau
- 1 Steg für SF-VRO 500 benötigt
- 2 Stege für SF-VRO 1000 benötigt
- Trittlastbelastung 100 kg

4061029 L 300 mm, verzinkter Stahl	37,06	44,10 €
------------------------------------	-------	---------

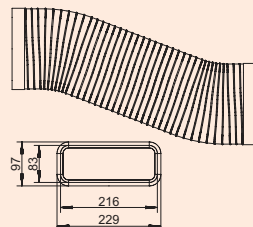

### SF-VRO flex 150 Flachkanalrohr

Lüftungsrohr, flexibel.

- einkürzbar
- Anschlussmaß Metallkanal 216 x 83 mm (mit Dichtung)
- 2 SF-Profilabdichtungen vormontiert
- einsetzbar für z. B. Bögen (<90°) oder parallelem Versatz
- nach Entfernen der Profildichtung ist der Anschluss an einen Kunststoffkanal möglich

4061001 L 500 mm, Aluminium	114,29	136,01 €
4061002 L 1000 mm, Aluminium	149,58	178,00 €

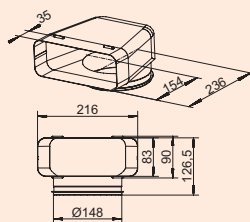

### SF-UR 150 Umlenkstück 90°

- Mit Luftleitkörper.
- passend für Flachkanäle SF-VRO flex und SF-VRO
  - passend für Rundrohre SR-R flex und SR-R
  - Anschluss an ein Kunststoff Rundrohr möglich

4061012 verzinkter Stahl 66,97 79,69 €

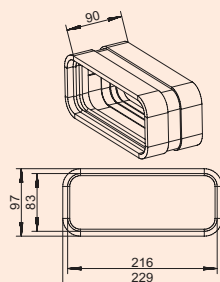

### SF-VBS 150 Rohrbogenverbinder

Zum Verbinden von zwei Flachkanalrohrbögen. (Nicht geeignet zur Verbindung von Flachkanalrohren)

- Länge 90 mm
- 2 SF-Profilabdichtungen vormontiert

4061034 verzinkter Stahl 73,03 86,91 €

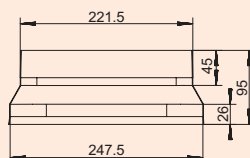

### SF-BA 150 Adapter

Adapter, kompatibel mit BORA Dunstabzugssystemen.

- ermöglicht direkten Anschluss des Naber COMPAIR STEEL flow®-Systems an BORA Dunstabzugssysteme und Kanalelemente
- optimierte Strömungsführung ermöglicht einen verlustfreien Übergang

4061035 verzinkter Stahl 56,39 67,10 €

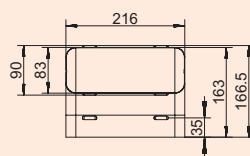

### SF-RBV 150 Rohrbogen vertikal 90°

Mit Luftleitkörper.

- passend für Flachkanäle SF-VRO flex und SF-VRO

4061013 verzinkter Stahl 62,94 74,90 €

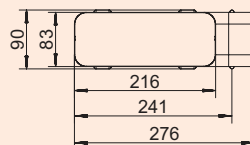

### SF-RBH 150 Rohrbogen horizontal 90°

Mit Luftleitkörper.

- passend für Flachkanäle SF-VRO flex und SF-VRO

4061014 verzinkter Stahl 70,25 83,60 €

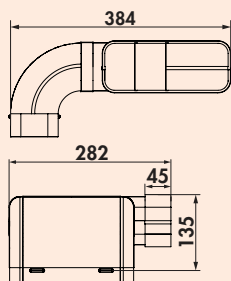

### SF 150 Rohrset für Muldenlüfter

Das Rohrset erlaubt eine platzsparende Anordnung der Abluftrohre bei Dunst-abzugshauben mit Downdraft- bzw. Muldenlüftung.

- Anschlussmaß (222 x 89 mm) für direkten Anschluss an das Abzugssystem
- Führungsrichtung (links/rechts) durch umstecken variierbar
- passend für Flachkanäle SF-VRO flex und SF-VRO

4061024 verzinkter Stahl 138,66 165,01 €

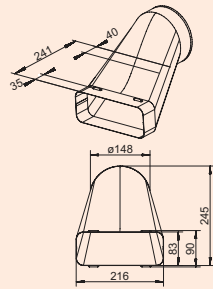

### SF-VEST 150 Versatzendstück

- Ø 148 mm (Anschlussmaß innen)
- Einsatz beim Anschluss von Downdrafthauben
- ermöglicht platzsparende Ablufführung beim Einsatz von Sockellüftern
- passend für Flachkanäle SF-VRO flex und SF-VRO

4061028 verzinkter Stahl 113,45 135,01 €

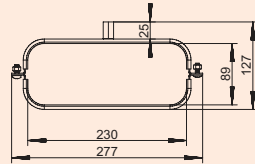

### SF 150 Flachkanalhalterung

- Zum Verlegen des Flachkanals an Decken und Wänden.
- mit Dämpfung
  - empfohlener Abstand zwischen zwei Halterungen 500 mm
  - passend für Flachkanäle SF-VRO flex und SF-VRO

4061022 verzinkter Stahl 26,05 31,00 €

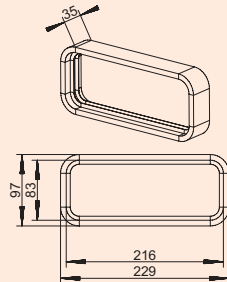

### SF-Profilichtung

- passend für Flachkanäle SF-VRO flex und SF-VRO

4061027 PVC 26,05 31,00 €



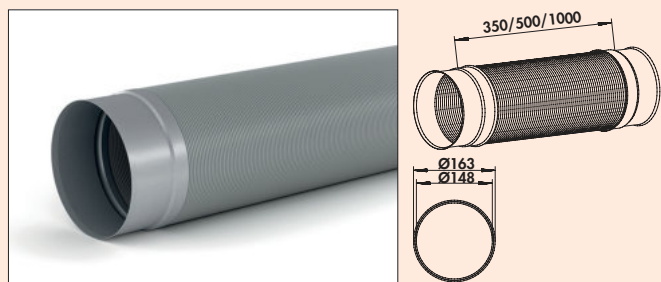

### SR-R flex 150 Rundrohr

- Lüftungsrohr, flexibel.  
 – Ø 148 mm (Anschlussmaß innen)  
 – Länge um ca. 50 % reduzierbar durch stauchen  
 – einsetzbar für Bögen (<90°) oder parallelem Versatz

4061006	L 350 mm, Aluminium, Edelstahl	48,66	57,91 €
4061007	L 500 mm, Aluminium, Edelstahl	53,95	64,20 €
4061008	L 1000 mm, Aluminium, Edelstahl	73,87	87,91 €

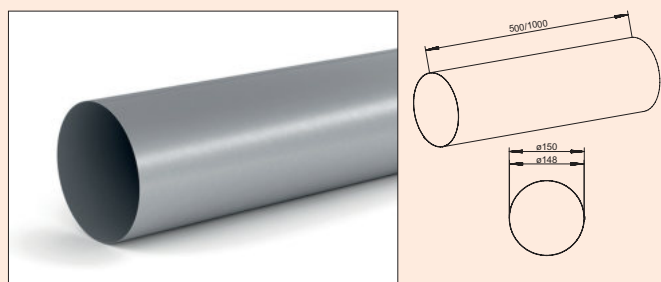

### SR-R 150 Rundrohr

- Lüftungsrohr.  
 – Ø 148 mm (Anschlussmaß innen)  
 – einkürzbar

4061009	L 500 mm, verzinkter Stahl	60,84	72,40 €
4061010	L 1000 mm, verzinkter Stahl	68,57	81,60 €

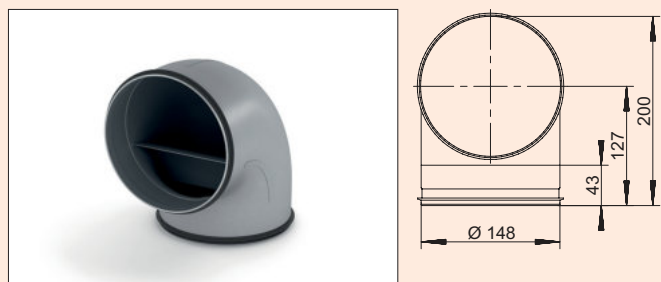

### SR-RBV 150 Rohrbogen 90°

- Mit Luftleitkörper.  
 – eckennahe Verlegung durch geringen Innenradius möglich  
 – passend für Rundrohre SR-R flex und SR-R  
 – Anschluss an ein Kunststoff Rundrohr möglich

4061018	verzinkter Stahl	64,54	76,80 €
---------	------------------	-------	---------

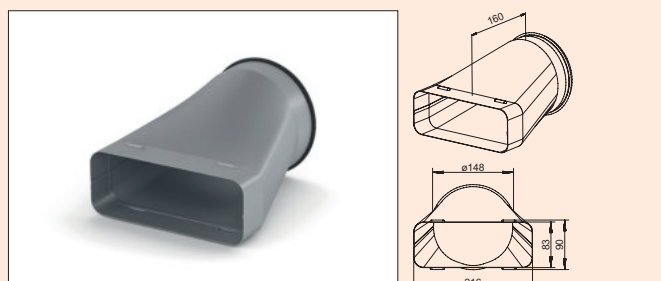

### SF-EST 150 Endstück

- Übergang von flach auf rund.  
 – passend für Flachkanäle SF-VRO flex und SF-VRO  
 – passend für Rundrohre SR-R flex und SR-R  
 – Anschluss an ein Kunststoff Rundrohr möglich

4061011	verzinkter Stahl	65,88	78,40 €
---------	------------------	-------	---------

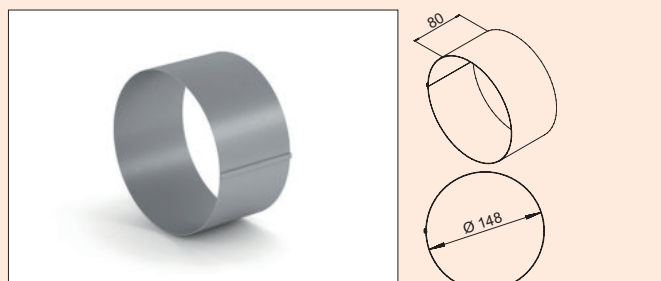

### SR-VBS 150 Rohrbogenverbinder

- Zum Verbinden von zwei Rohrbögen.  
 – Länge 80 mm

4061033	verzinkter Stahl	14,71	17,50 €
---------	------------------	-------	---------

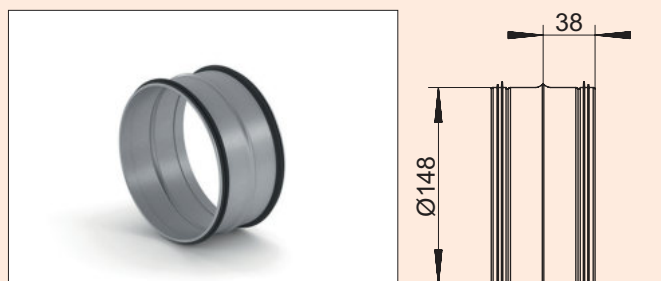

### SR-VBS 150 Rohrverbinder

- Zum Verbinden von zwei Rohr-/ Schlauchstücken.  
 – passend für Rundrohre SR-R flex und SR-R  
 – Anschluss an ein Kunststoff Rundrohr möglich

4061019	verzinkter Stahl	19,66	23,40 €
---------	------------------	-------	---------

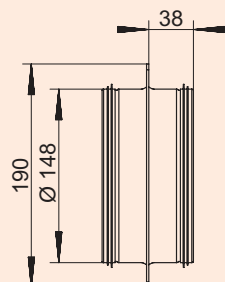

### SR 150 Maueranschlussstutzen

- Wanddurchbruch-Ø ca. 155 mm
- passend für Rundrohre SR-R flex und SR-R
- Anschluss an ein Kunststoff Rundrohr möglich

4061020 verzinkter Stahl 40,42 48,10 €

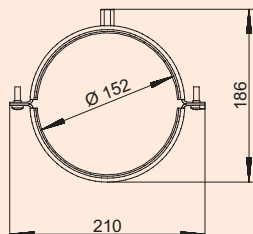

### SR 150 Rundkanalhalterung

Für die Wand- und Deckenbefestigung.

- mit Dämpfung
- empfohlener Abstand zwischen zwei Halterungen 500 mm
- passend für Rundrohre SR-R flex und SR-R

4061023 verzinkter Stahl 26,72 31,80 €

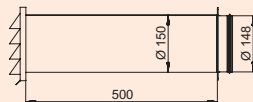
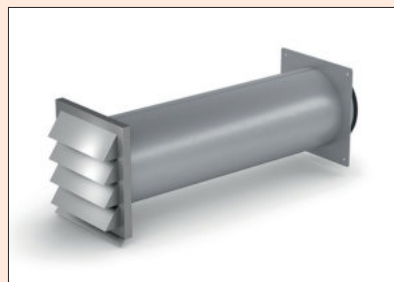

### SF-Klima-E 150 Mauerkasten

Edelstahl-Außenjalousie mit Rückstauklappe.

- einkürzbar
- Einbautiefe 500 mm, kürzbar bis 190 mm
- Wanddurchbruch-Ø ca. 155 mm
- passend für Rundrohre SR-R flex und SR-R
- Anschluss an ein Kunststoff Rundrohr möglich

4061030 verzinkter Stahl, Edelstahl 283,53 337,40 €

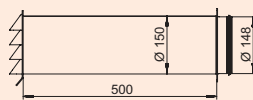
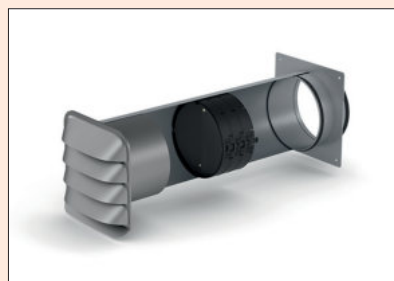

### SF-E-Jal Col® 150 Mauerkasten inkl. THERMOBOX

Mauerkasten, inkl. eingebautem Wärmerückhaltesystem THERMOBOX und Edelstahl-Außenjalousie E-Jal Col®. Leitkörper an den Lamellen der Jalousie sorgen für eine optimierte Strömungsführung.

- einkürzbar
- Einbautiefe 500 mm, kürzbar bis 220 mm
- Wanddurchbruch-Ø ca. 155 mm
- passend für Rundrohre SR-R flex und SR-R
- Anschluss an ein Kunststoff Rundrohr möglich

4061031 verzinkter Stahl, Edelstahl 415,55 494,50 €

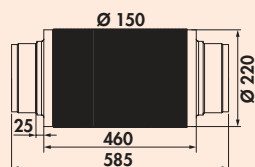
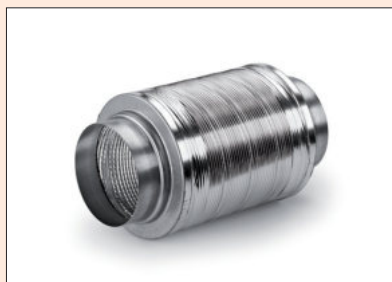

### Schalldämpfer 150

Äußerst stabile Ausführung durch Verwendung von dickem Alu-Rohr. 25 mm/ 16 kg pro m<sup>3</sup> Glaswolleneinlage reduziert den Schall je nach Frequenz bis zu 22 dB, nach DIN 4102 nicht brennbar (A1).  
– Anschluss an Kunststoff Rundrohr

4043029 Ø 150 mm, L 460 mm 85,71 101,99 €

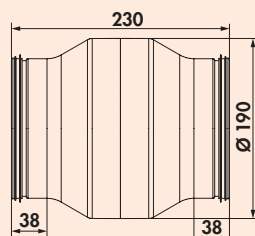

### SR-KDA 150 Kondenswasserabscheider

Verhindert das Zurücklaufen von Kondenswasser in die Dunstabzugshaube bei vertikaler Ablufführung. Strömungsoptimierte Ausführung durch Vermeidung von scharfkantigen Strömungsabrisskanten.

- Füllvolumen 115,5 ml
- passend für Rundrohre SR-R flex und SR-R
- Anschluss an ein Kunststoff Rundrohr möglich

4061021 verzinkter Stahl 121,85 145,00 €

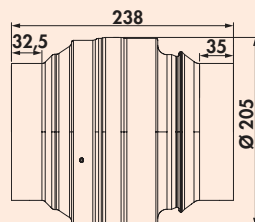

### Absperrvorrichtung/Brandschutzklappe 150

- K 90 klassifiziert nach DIN EN 18017-3
- Auslösung bei ca. 70 °C
- DIBt Zertifikat vorhanden
- horizontal und vertikal einbaubar
- Anschluss an ein Kunststoff Rundrohr möglich

4061040 verzinkter Stahl 214,29 255,01 €



### Isolierschlauch

- Stärke 50 mm
- Länge 1000 mm
- $\lambda = 0,038 \text{ W}/(\text{m}\cdot\text{K})$  (Wärmeleitfähigkeit)
- $R = 1,3 \text{ (m}^2\cdot\text{K)}/\text{W}$  (Wärmedurchgangswiderstand)
- passend für SF-VRO flex, SF-VRO und SR-R flex

4061026 alukaschiert 28,91 34,40 €



### Schaumstoffband

- zur Verwendung beim Anschluss des Metallkanalsystems an Haubenstutzen
- zur Vermeidung von Körperschall
- 4 mm x 15 mm x 20 m (H x B x L)

4061025 Polyethylenschaum, grau 8,32 9,90 €



### Lochband

Hochfestes Montage-Lochband aus verzinktem Stahl im Kunststoffspender. Zur Befestigung von Rohren, Stangen, Kabeln, Kabelschächten, Klimaschächten etc.

- B 17 mm
- L 10 m

5031049 verzinkter Stahl 20,59 24,50 €



### Alukleb A2

Reinaluminium Klebeband nach DIN 4102, nicht brennbar (A2).

- Folienstärke 0,025 mm
- B 50 mm
- 1 Rolle = 10 m

<b>4061039</b> Aluminium	9,58	<b>11,40 €</b>
--------------------------	------	----------------

# COMPAIR® flow 150 bion 150 System Ø 150

Das Programm für  
höchste Strömungsleistung

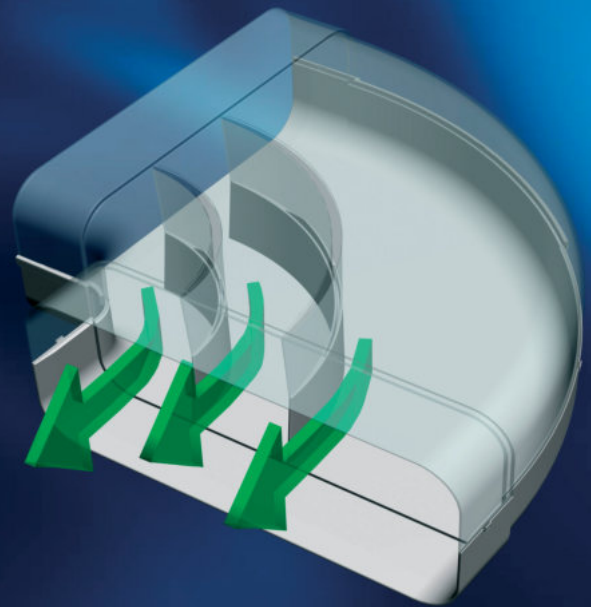

### Montagebeispiel

- Ⓐ F-UR 150 Umlenkstück 90° mit Rundrohr für Ø 150er Haubenanschluss
- Ⓑ F-VRO Flachkanalrohr
- Ⓒ F-RBH 150 Rohrbogen horizontal 90°
- Ⓓ F-RVB 150 Rohrverbinder
- Ⓔ K-Klima-R flow 150 Mauerkasten

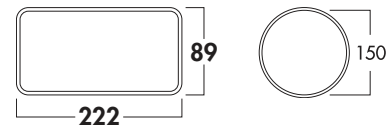
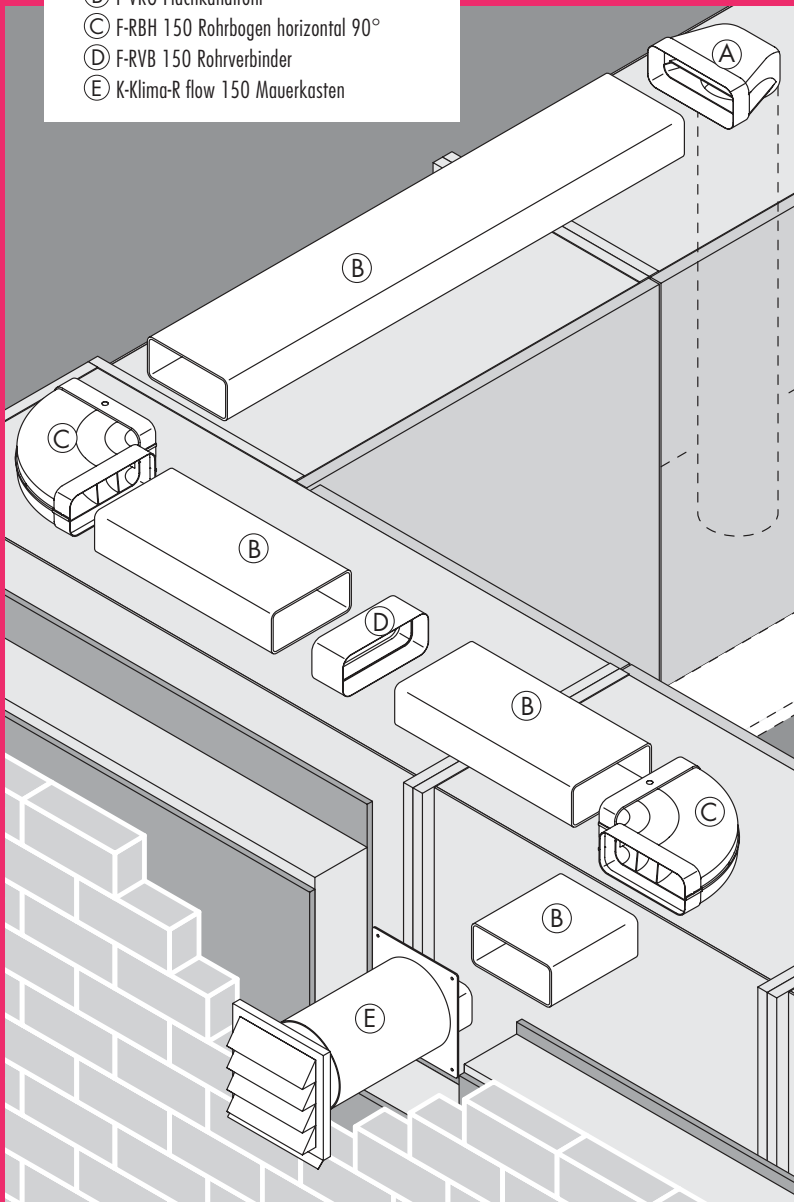

■ Flachkanalrohre und Zubehör	Seite 45–50
Rundrohr und Zubehör	Seite 51–53
Mauerkästen	Seite 54–60
Außenjalousien	Seite 61–62
Lüftungstechnik für Muldenlüfter	Seite 63

# COMPAIR® flow 150 bion 150

## Mehr Leistung durch "Leitung"

Durch die integrierte Leitkörper-Technologie werden die Dunstströme im Kanal geglättet und mit den geringsten Druckverlusten nach außen geführt. Je nach Länge und Aufbau des Abluftkanals geht mit COMPAIR® flow 150 bis zu 79 % weniger Druck verloren – und dies bei einem um nur 2,9 % größeren Querschnitts-Zuwachs im Vergleich zum 150er Rundrohr.

## Energieeffizienz bei extrem leistungsstarken Hauben

Bionik befasst sich mit der Erforschung und der systematischen Übertragung von Problemlösungen der Natur auf technische Anwendungen. Bei COMPAIR® bion waren die sich in Flussläufen bildenden strömungstechnisch optimalen Mäandersysteme das natürliche Vorbild. Die Entwicklung der Umlenkstücke wurde mittels neuester Simulations- und Messtechnik umgesetzt. Im Focus stand dabei der energieeffiziente Einsatz der Systemteile bei extrem leistungsstarken Hauben.

Alle COMPAIR® bion Umlenkstücke können auch nachträglich unter Berücksichtigung der Kanalgeometrie in bestehende Anlagen integriert werden.

## Auffallend unauffällige Form

Mit dem modernen COMPAIR® flow 150 Rechteckprofil bleibt die gestalterische Freiheit bei der Küchenplanung erhalten. Die System-Außenmaße 89 x 222 mm (H x B) und Eckradien von 20 mm erlauben eine unaufdringliche und raumökonomische Realisation Ihrer Planung.

## Typisch Naber: kundenfreundliche Set-Zusammenstellung

COMPAIR® flow 150 von Naber ist führende Luftkanal-Spitzentechnik, die Sie bedarfs- und kommissionsgerecht ordern können. Typisch Naber: Komponenten-Sets werden schon ab 10 Stück Abnahmemenge individuell nach Ihren Wünschen zusammengestellt.

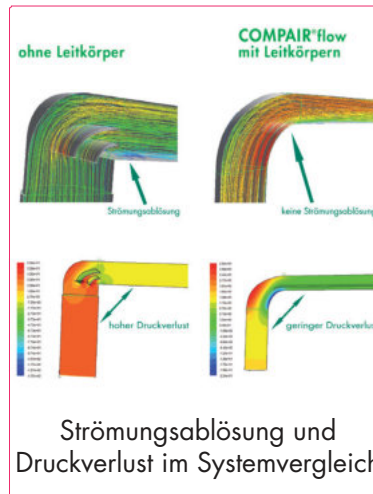
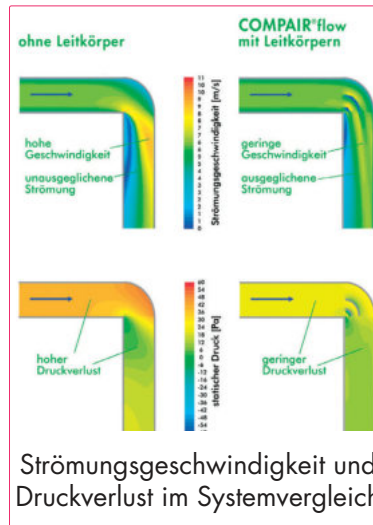

- 
**F-VRO 150 Flachkanalrohr**  
 weiß 1000 mm 4043001
- 
**F-RVB 150 Rohrverbinder**  
 weiß 80 mm 4043005
- 
**F-UR 150 Umlenkstück 90°**  
 weiß 4043002
- 
**F-bion 150 Umlenkstück 90°**  
 weiß 4043048
- 
**F-UR 150 Umlenkstück 90° mit Rundrohr**  
 weiß 500 mm 4043012  
 weiß 1000 mm 4043013
- 
**F-RBV 150 Rundbogen vertikal 90°**  
 weiß 4043004
- 
**F-RBH 150 Rohrbogen horizontal 90°**  
 weiß 4043003
- 
**F-EST 150 Endstück**  
 weiß 4043006
- 
**E-Jal flow 150 Außenjalousie**  
 Edelstahl 4022038
- 
**Klima-E 150 Mauerkasten**  
 weiß/Edelstahl 4022039
- 
**K-Klima-R 150/150 Mauerkasten**  
 weiß 4044047  
 ziegelrot 4044049  
 hellgrau 4044060  
 anthrazit 4044061

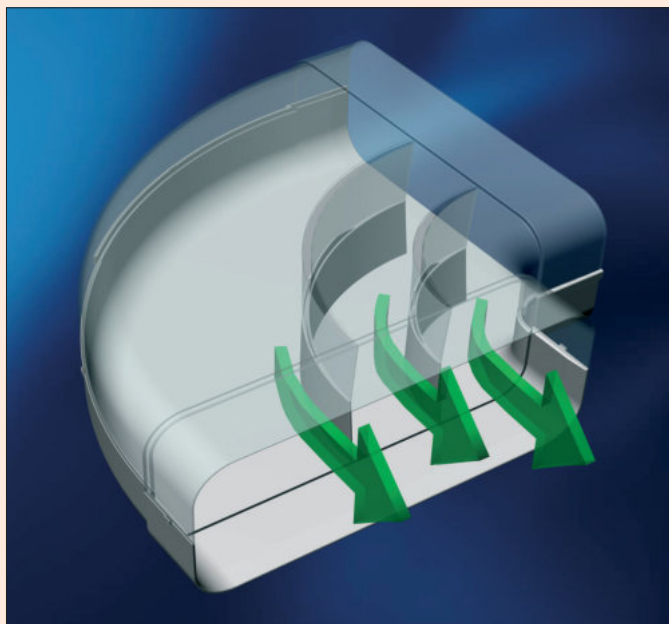

### COMPAIR® flow 150

- COMPAIR® flow 150, mit integrierter Leitkörper-Technologie, ist das modernste Luftkanalsystem.
- COMPAIR® bion 150 führt die Abluft extrem leistungsstarker Hauben effektiv ab.
- COMPAIR® flow 150 reduziert Druckverlust, optimiert den Volumenstrom und schont den Lüftermotor.
- COMPAIR® bion 150 minimiert durch weniger Druckverlust die Geräuschentwicklung.
- COMPAIR® flow 150 wird von führenden Dunstabzugshaubenherstellern empfohlen.

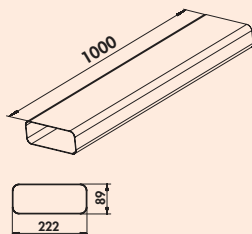

### F-VRO 150 Flachkanalrohr

Lüftungsrohr ohne Muffe.  
– Länge 1000 mm

4043001 weiß	34,71	41,30 €
--------------	-------	---------

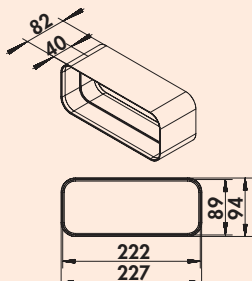

### F-RVB 150 Rohrverbinder

Für gerade Lüftungsrohre (F-VRO 1000).  
– Länge 80 mm

4043005 weiß	11,34	13,49 €
--------------	-------	---------

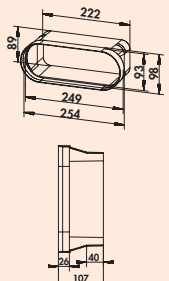

### F-BA 150 Adapter

Adapter, kompatibel mit BORA Dunstabzugssystemen.  
– ermöglicht direkten Anschluss des Naber COMPAIR® Systems an BORA Dunstabzugssysteme und Kanalelemente  
– optimierte Strömungsführung ermöglicht einen verlustfreien Übergang

4043035 weiß	10,92	12,99 €
--------------	-------	---------

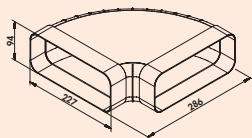

### F-RBH 150 Rohrbogen horizontal 90°

Mit Luftleitkörpern und beidseitig angeformten Muffen.

4043003 weiß	32,27	38,40 €
--------------	-------	---------

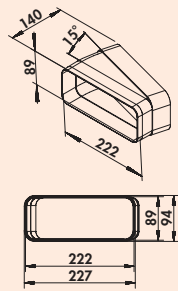

### F-RBH 150 Rohrbogen horizontal 15°

Mit einseitig angeformter Muffe.

4043007 weiß 16,13 19,19 €

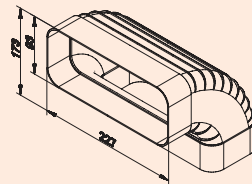

### F-RBV 150 Rohrbogen vertikal 90°

Mit Luftleitkörpern und beidseitig angeformten Muffen.

4043004 weiß 24,29 28,91 €

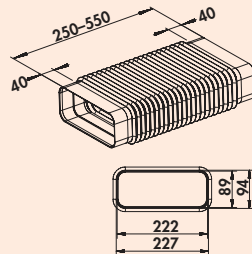

### F-RBFLEX 1 System 150 Rohrbogen

Für Umlenkungen und Drehungen bis 90°. Adapter, flexibel, eckig auf eckig, mit angeformter Muffe. — Länge 250–550 mm

4043042 weiß 38,47 45,78 €

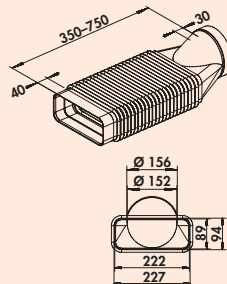

### F-RBFLEX 2 System 150 Rohrbogen

Für Umlenkungen und Drehungen bis 90°. Adapter, flexibel, rund auf eckig mit angeformter Muffe. — Länge 350–750 mm

4043043 weiß 45,63 54,30 €

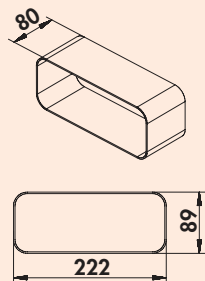

### F-VBS 150 Rohrbogenverbinder

Zum Verbinden von zwei Flachkanalrohrbögen. (Nicht geeignet zur Verbindung von Flachkanalrohren). — Länge 80 mm

4040021 weiß 7,82 9,31 €

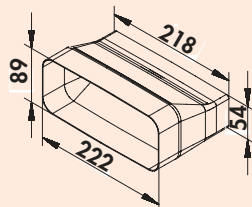

### F-Top Adapter

Adapter. Zur Verbindung von COMPAIR® flow 150 und COMPAIR® top 125. — optimierte Strömungsführung ermöglicht einen verlustfreien Übergang — der Adapter ist beidseitig mit jeweiligen Kanalmaß ausgelegt

4043079 weiß 18,15 21,60 €



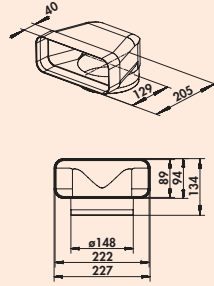

### F-UR 150 Umlenkstück 90°

Für Hauben-Direktanschluss mit Luftleitkörpern und einseitig angeformter Muffe.

4043002 weiß	29,66	35,30 €
--------------	-------	---------

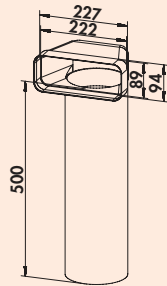

### F-UR 150 Umlenkstück 90° mit Rundrohr

Mit Luftleitkörpern und Rundrohr.

Um die optimale Strömungsleistung zu erhalten, verwenden Sie unbedingt die Umlenkstücke mit Rundrohr.

Verwenden Sie nur in Ausnahmefällen, wenn technisch keine andere Möglichkeit besteht, die Umlenkstücke mit Schlauch (F-URX 500/F-URX 1000).

4043012 L 500 mm, weiß	48,55	57,77 €
4043013 L 1000 mm, weiß	68,57	81,60 €

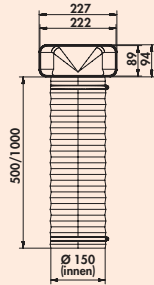

### F-URX 150 Umlenkstück 90° mit Flexkanal

Mit Luftleitkörpern, Flexkanal und 2 Schlauchklemmen.

4043014 L 500 mm, weiß	38,18	45,43 €
4043015 L 1000 mm, weiß	43,70	52,00 €

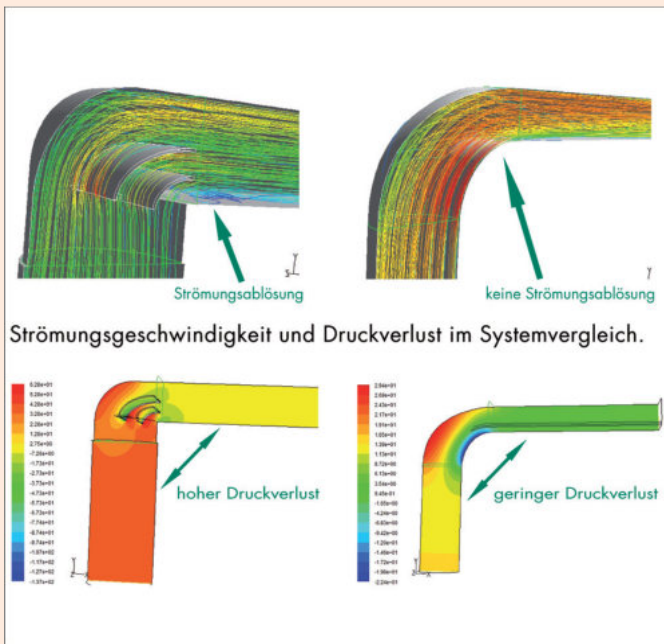

### F-bion 150 Umlenkstück 90°

Energieeffizienz bei extrem leistungsstarken Hauben

Bionik befasst sich mit der Erforschung und der systematischen Übertragung von Problemlösungen aus der Natur auf technische Anwendungen von Produkten. Bei COMPAIR® bion waren die sich in Flussläufen bildenden, strömungstechnisch optimalen Mäandersysteme das natürliche Vorbild. Die Entwicklung der Umlenkstücke wurde mittels neuester Simulations- und Messtechnik umgesetzt. Im Focus stand dabei der energieeffiziente Einsatz der Systemteile bei extrem leistungsstarken Hauben.

Entgegen dem Trend, bei leistungsstarken Dunstabzugshauben große raumgreifende Kanalsysteme mit Ø 180 mm oder Ø 200 mm zu verbauen, für die häufig der dafür notwendige Einbauplatz fehlt, kann mit Hilfe des neuen Umlenkbogens Naber COMPAIR® F-bion das bewährte platzsparende Flachkanalsystem Naber Compair optimiert werden.

Mit Einsatz des bionisch geformten 90° Umlenkstückes F-bion reduziert sich der Druckverlust gegenüber herkömmlichen 90° Bögen ohne Luftleitkörper-Technologie um bis zu 80 %.

Durch diese Reduzierung des Druckverlustes lassen sich größere Volumenströme effizienter und nahezu geräuschlos von der Dunstabzugshaube nach außen ableiten. Die COMPAIR® bion Umlenkstücke für die Naber COMPAIR® Abluftsysteme 125/150 können auch nachträglich unter Berücksichtigung der vorhandenen Kanalgeometrie problemlos in bestehende Anlagen integriert werden und das Förderergebnis der Abzugshaube entscheidend verbessern.

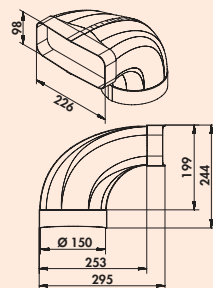
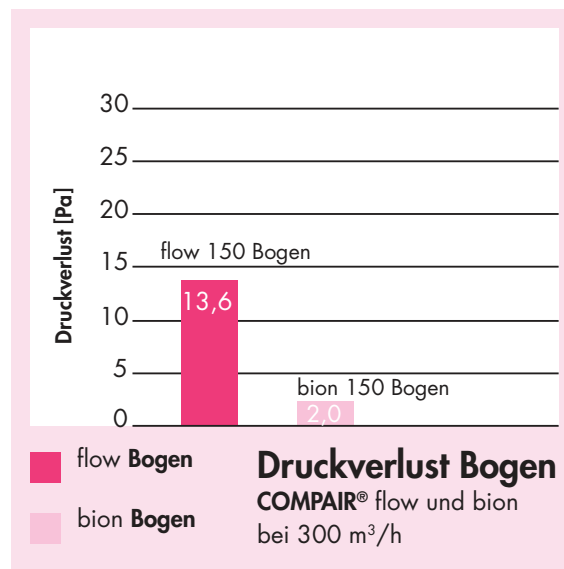

### F-bion 150 Umlenkstück 90°

Energieeffiziente Lösung bei extrem leistungsstarken Hauben. Für Hauben-Direktanschluss mit angeformter Muffe.

Beim Einbau bitte den erhöhten Platzbedarf aufgrund der Bauteilgröße beachten!

4043048 weiß	39,83	47,40 €
--------------	-------	---------

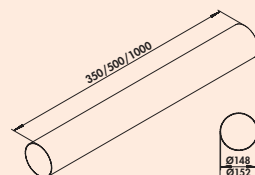

### Rundrohr 150

Passend für Umlenkstücke.  
— Rohr-Ø 150 mm

4043008 L 350 mm, weiß	16,97	20,19 €
4043009 L 500 mm, weiß	19,50	23,21 €
4052102 L 1000 mm, weiß	38,91	46,30 €

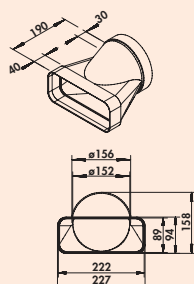

### F-EST 150 Endstück

Mit angeformter Muffe für den direkten Übergang von flach auf rund (Mauerdurchführung). Strömungstechnisch optimiert.

4043006 weiß 26,30 31,30 €



### flow 150 Flachkanal Set-1

Mit Luftleitkörpern.

**Set bestehend aus:**

- 2 x 1000 mm Flachkanalrohr (4043001)
- 1 x Umlenstück mit 1000 mm Rundrohr (4043013)
- 1 x Verbindungsmuffe (4043005)
- 1 x Endstück/Übergangsstück (4043006)
- 1 x N-KLEB (4021128)

4040010 weiß 161,47 192,15 €



### flow 150 Flachkanal Set-2

Mit Luftleitkörpern.

**Set bestehend aus:**

- 3 x 1000 mm Flachkanalrohr (4043001)
- 1 x Umlenstück mit 1000 mm Rundrohr (4043013)
- 1 x Rohrbogen 90°, horizontal (4043003)
- 2 x Verbindungsmuffe (4043005)
- 1 x Endstück/Übergangsstück (4043006)
- 1 x N-KLEB (4021128)

4040011 weiß 239,41 284,90 €

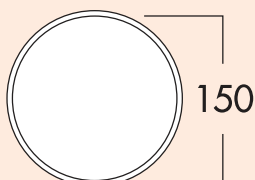

### 150 Maueranschlussstutzen 1

Für Anschluss an Rundrohr 150.

- mit Rückstauklappe
- Schlauch-/Rohrstutzen-Ø 150 mm
- Stutzentiefe 24 mm
- Rundrohr mit 350 mm Länge
- Wanddurchbruch-Ø ca. 155 mm

4043025 weiß 39,00 46,41 €

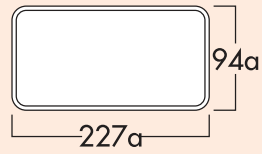
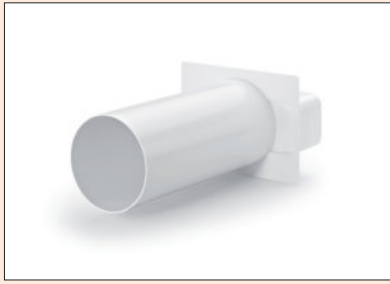

### 150 Maueranschlussstutzen 2

Für Anschluss an flow Rechteckrohr.

- mit Rückstauklappe
- Rohrstützen 227 x 94 mm
- Stutzentiefe 80 mm
- Rundrohr mit 350 mm Länge
- Wanddurchbruch-Ø ca. 155 mm

4043028 weiß	39,08	46,51 €
--------------	-------	---------

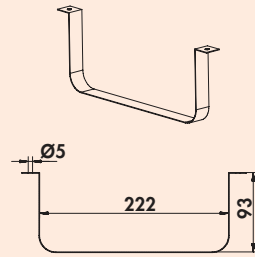

### Flachkanalhalterung 150

Zum Verlegen des Flachkanals an Decken und Wänden.

4043019 Edelstahl	8,32	9,90 €
-------------------	------	--------

# COMPAIR® flow round 150

## System Ø 150

- Volumenstark und verlegefreundlich**  
 COMPAIR® flow round Basisteile überzeugen durch universelle Einsetzbarkeit und perfekte Luftführung. Alle Systemteile lassen sich durch einfache Steckmontage miteinander verbinden.
- Eckennahe Verlegung**  
 COMPAIR® flow round ermöglicht eine eckennahe Verlegung durch einen sehr geringen Innenradius.
- Absolut effizient**  
 COMPAIR® flow round ist eines der effizientesten Rundrohr-Systeme auf dem Markt.
- Bewährte Leitkörpertechnologie**  
 COMPAIR® flow round verwendet die bewährte Leitkörper-Technologie.
- Geringer Druckverlust**  
 COMPAIR® flow round maximiert durch 70 % weniger Druckverluste die Haubenleistung und minimiert die Geräuschtentwicklung.
- Typisch Naber: kundenfreundliche Set-Zusammenstellung**  
 Sets können, ab 10 Stück Abnahme, individuell nach Ihren Wünschen zusammengestellt werden.

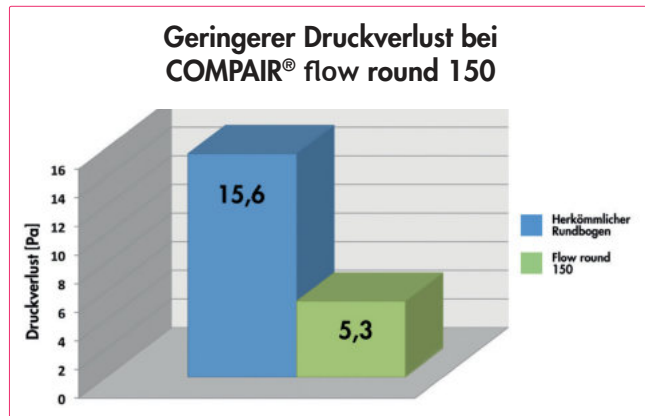

	<b>R-150 Rundrohr</b> weiß 1000 mm 4052102
	<b>R-VBS 150 round Rohrverbinder</b> weiß 60 mm 4052017
	<b>R-RBV flow 150 Rohrbogen 90°</b> weiß 4052015
	<b>R-URX flow 150 Umlenkstück 90° mit Flexschlauch</b> weiß 500 mm 4052019 weiß 1000 mm 4052021
	<b>K-Jal 150 Außenjalousie</b> weiß 4044044 ziegelrot 4044046 hellgrau 4044064 anthrazit 4044065
	<b>K-Klima-R 150/150 Mauerkasten</b> weiß 4044047 ziegelrot 4044049 hellgrau 4044060 anthrazit 4044061
	<b>N-PXO 152 Flexschlauch rund</b> weiß 4023004
	<b>A-PXO 152 Alu-Flexschlauch rund</b> alu 4023007
	<b>Schlauchklemme 152</b> alufarbig 4021133

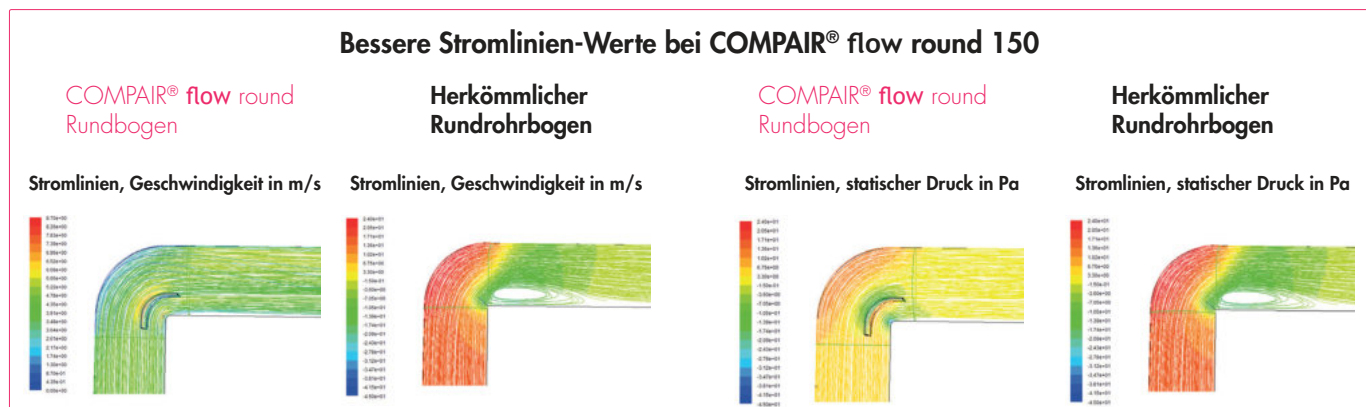

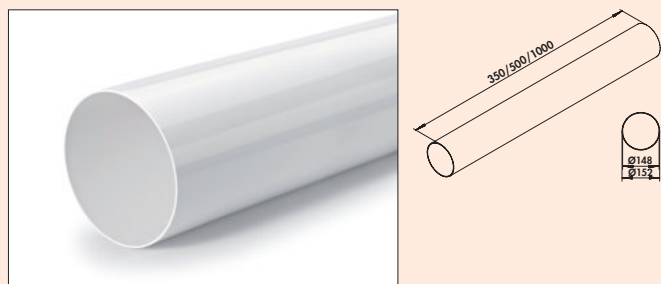

### Rundrohr 150

Passend für Umlenkstücke.  
– Rohr-Ø 150 mm

4052102 L 1000 mm, weiß	38,91	46,30 €
-------------------------	-------	---------



### R-VBS 150 round Rohrverbinder

Zum Verbinden von zwei Rohr- und Schlauchstücken.  
– Ø 155 mm  
– Länge 60 mm

4052017 weiß	8,74	10,40 €
--------------	------	---------

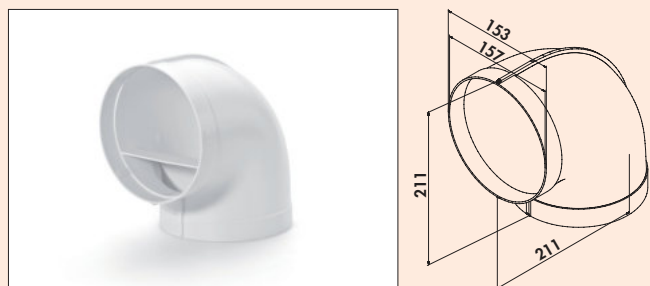

### R-RBV flow 150 Rohrbogen 90°

Verlustarme Umlenkung über integrierten Leitkörper. Mit beidseitig angeformten Muffen.

- **Auch geeignet für Hauben-Direktanschluss.**
- Bis zu 70 % weniger Druckverluste durch Leitkörpertechnik. Dadurch entsteht eine deutliche Leistungssteigerung bei reduzierter Geräusentwicklung.
- Eckennahe Verlegung durch einen sehr geringen Innenradius möglich.
- Optimaler Übergang zu allen Mauerkästen mit Rundanschluss.
- Ø 153 mm

4052015 weiß	25,63	30,50 €
--------------	-------	---------



### R-URX flow 150 Umlenkstück 90° mit Flexkanal

Mit 500/1000 mm Flexkanal und 2 Schlauchklemmen.  
– Ø 150 mm

4052019 L 500 mm, weiß	39,33	46,80 €
4052021 L 1000 mm, weiß	42,87	51,02 €



### Rundkanalhalterung 150

Für die Wand- und Deckenbefestigung.  
– empfohlener Abstand 500 mm

4052110 Ø 150 mm, weiß	5,38	6,40 €
------------------------	------	--------

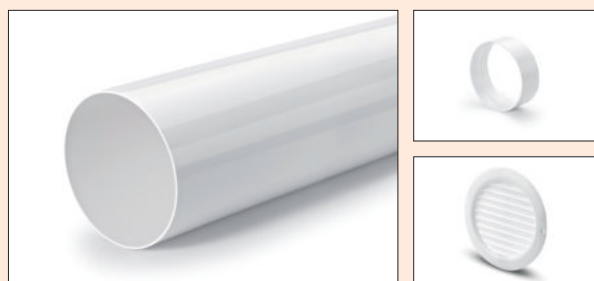

### R-Umluftset

Set bestehend aus:

- 1 x R-150 Rundrohr (4052102)
- 1 x R-VBS 150 Rohrverbinder (4052017)
- 1 x T-ZULRG 150 Zuluft-Rundgitter (4041015)

4050002 weiß	62,69	74,60 €
--------------	-------	---------



### Schlauchset 1

**Set bestehend aus:**

- 1 x N-PXO Flexkanal, Ø 152 mm, L 1000 mm (4023009)
- 2 x Schlauchklemmen, Ø 152 mm, 140–160 mm (4021133)
- 1 x T-ZULRG 150 Zuluft-Rundgitter (4041015)

<b>4020014</b> weiß	35,38	<b>42,10 €</b>
---------------------	-------	----------------

# COMPAIR® THERMOBOX® 150

## Energieeffiziente Abluflösungen in der Küche

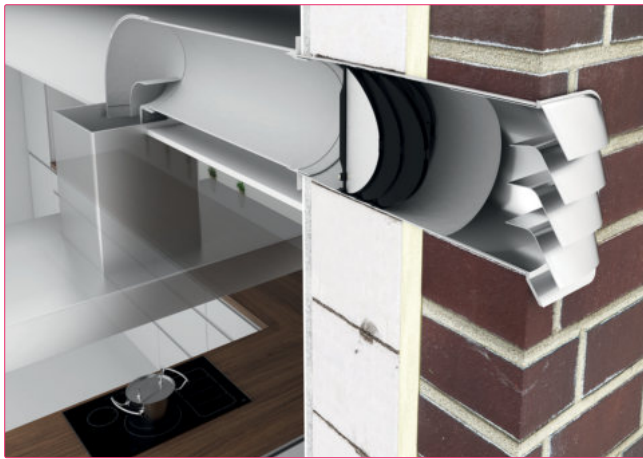

**Intelligente Küchenabluftlösungen spielen heute eine Schlüsselrolle bei der Verbesserung des Raumklimas.** Geruchs- und Fettpartikel, aber auch Feuchtigkeit müssen über einen Luftkanal an die Außenluft abgeführt werden. Gleichzeitig muss die Gebäudehülle, insbesondere die für ein Abluftsystem geschaffene Kernlochbohrung, energetisch abgedichtet werden.

THERMOBOX maximiert die Effizienz einer Dunstabzugshaube und verhindert bei Nichtbetrieb Strömungs- und Wärmeverluste durch das **ShutterTec-Rückhaltesystem**. Mit einem U-Wert\* von 2,2 W/(m<sup>2</sup>K) setzt sich THERMOBOX deutlich von den für Mauerkästen üblichen Dämmwerten ab und erzielt als Bauteil eine mit isolierverglasten Fenstern vergleichbare Dämmwirkung. Darüber hinaus werden unerwünschte Schwingungen und Klappergeräusche infolge von Windbelastung vermieden.

Die Naber®-THERMOBOX ist in Verbindung mit der Außenjalousie "Col" als Mauerkastensystem in Ø 125 und Ø 150 mm verfügbar. Darüber hinaus ist die THERMOBOX als Nachrüstset für bestehende Naber®-Mauerkästen erhältlich und ist auch zum vertikalen Einbau geeignet (Ablufführung über das Dach).

\*Der U-Wert ist ein Maß für die Wärmedämmung: Je kleiner der U-Wert, um so besser die Dämmung.

### Energie-Effizienz

- bis zu 20-fach weniger Wärmeverluste (im Vergleich zu Standard-Rückstauklappen)
- effiziente Wärmeisolierung der Abluftöffnung
- wärmeisolierende Reflexionsschicht
- U-Wert von nur 2,2 W/(m<sup>2</sup>K).
- nachrüstbar bei bestehenden Naber®-Mauerkästen

### Innovativer Öffnungs- und Schließmechanismus

- Blower-Door zertifiziert (notwendiger Öffnungsdruck >65 Pa)
- magnetisches Öffnen und Schließen
- definierter Öffnungsdruck verhindert Klappern
- vollständige Öffnung bereits bei geringem Volumenstrom
- keine Schwingungen, keine Klappergeräusche

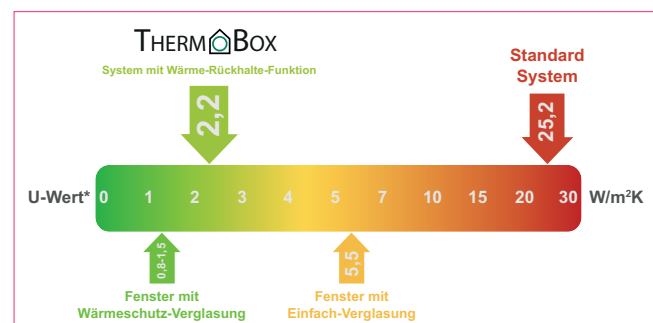



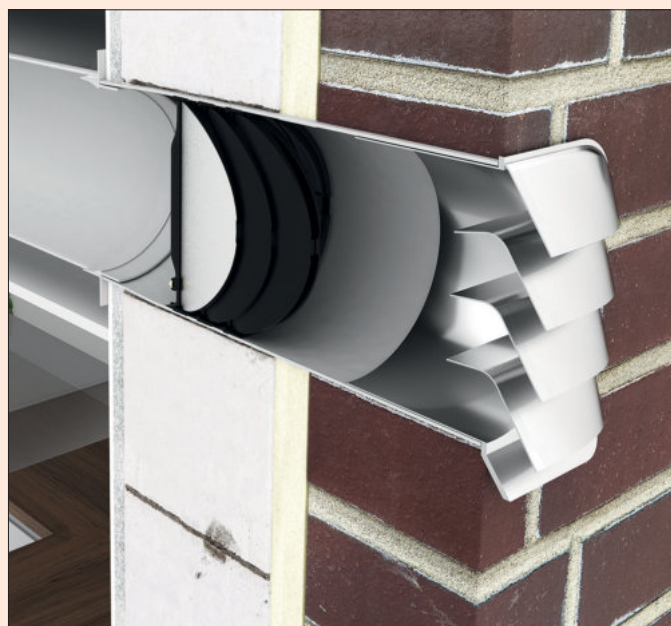

### THERMOBOX 150

Das Wärmerückhaltesystem THERMOBOX besteht aus drei hintereinander im definierten Abstand angeordneten Klappenpaaren mit Magnetverschluss. Mit einem U-Wert von 2,2 W/(m²K) setzt sich THERMOBOX deutlich von den marktüblichen Mauerkästen (ca. 25 W/(m²K)) ab und erzielt eine, mit isolierverglasten Fenstern vergleichbare Dämmwirkung.

Im geschlossenen System bilden sich zwei vollkommen isolierte Luftkammern. Eine Reflexionsschicht auf dem nach innen gerichteten ersten Klappenpaar verringert den Transmissionsgrad am Eingang des Systems und verhindert so zusätzliche Wärmeverluste.

Marktübliche Mauerkästen hingegen verfügen über einfache Rückstauklappen, die aufgrund ihrer nicht vorhandenen wärmeisolierenden Eigenschaft nicht für den Einbau in die Wandfassade von energieeffizienten oder energetisch sanierten Haustypen geeignet sind.

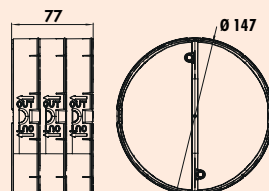
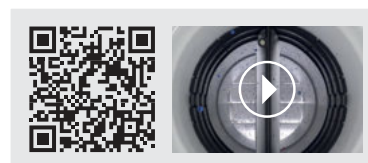

### THERMOBOX 150

Wärmerückhaltesystem THERMOBOX zum Nachrüsten bei bestehenden **Naber®-Mauerkästen** und zum vertikalen Einbau geeignet (Abluffführung über das Dach).

– Blower-Door zertifiziert (notwendiger Öffnungsdruck >65 Pa)

4043064 schwarz, silber

79,33 94,40 €

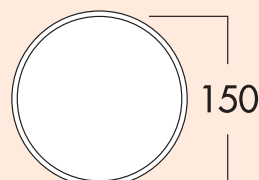
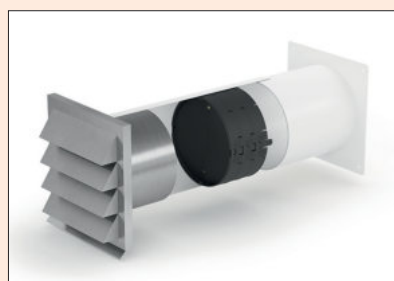

### E-Jal 150 Mauerkasten inkl. THERMOBOX



Mauerkasten mit Teleskoprohr, inkl. eingebautem Wärmerückhaltesystem THERMOBOX und **Edelstahl-Außenjalousie E-Jal**.

– Schlauch-/Rohrstutzen-Ø 150 mm

– Stutzentiefe 24 mm

– Einbautiefe 350–500 mm, kürzbar bis 255 mm

– Wanddurchbruch-Ø ca. 155 mm

– Blower-Door zertifiziert (notwendiger Öffnungsdruck >65 Pa)

4043065 weiß, Edelstahl

282,94 336,70 €

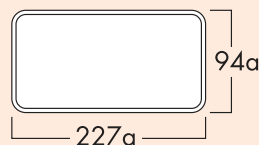
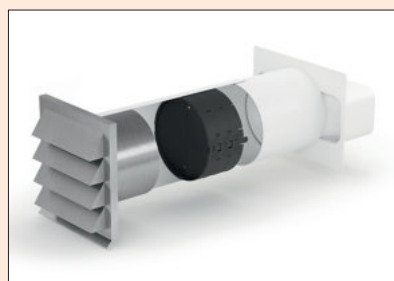

### E-Jal flow 150 Mauerkasten inkl. THERMOBOX



Mauerkasten mit Teleskoprohr, inkl. eingebautem Wärmerückhaltesystem THERMOBOX und **Edelstahl-Außenjalousie E-Jal**.

– Rohrstutzen 227 x 94 mm

– Stutzentiefe 80 mm

– Einbautiefe 350–500 mm, kürzbar bis 290 mm

– Wanddurchbruch-Ø ca. 155 mm

– Blower-Door zertifiziert (notwendiger Öffnungsdruck >65 Pa)

4043066 weiß, Edelstahl

282,94 336,70 €

# COMPAIR® flow Star GTS 150

Der erste Mauerkasten mit Leitkörpertechnologie

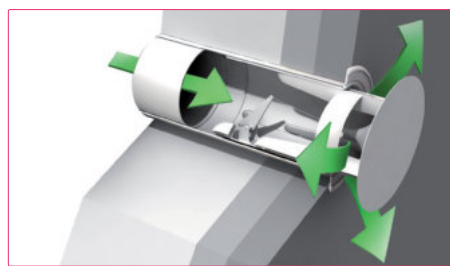
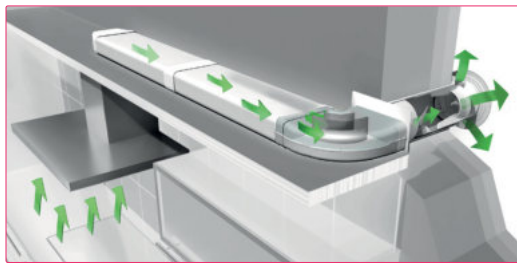

Ein optimaler Strömungsverlauf unter Einbeziehung des Außenwand-Mauerkastens ist für die Gesamteffizienz jedes Küchenabluftsystems von entscheidender Bedeutung. Mit dem flow-Star-Mauerkasten gelang die Verknüpfung von hoher Strömungsleistung, "Blower Door" zertifizierter Wandanschlussdichtigkeit und preisgekrönter Außenoptik. Durch die Anbindung an das COMPAIR® flow-Flachkanalsystem lassen sich Leistungswerte und Energieeffizienz noch steigern.

Das Funktionsprinzip des flow Star nutzt die Druckwirkung des bei Haubenbetrieb entstehenden Luft-

stroms (Volumenstrom) in Verbindung mit mechanisch gesteuerter Feder- und Magnetkraft beim Öffnen bzw. Schließen.

Beim **flow Star GTS 150** wird die auftretende hohe Energie, bedingt durch den großen Strömungsquerschnitt, durch eine zusätzlich verbaute Druckfeder aufgenommen. Bei abgeschalteter Haube schließt die Frontplatte bündig mit der Außenwand ab.

Der **flow Star** erfüllt mit seiner modernen, flächenbündigen Außenoptik die Erwartungen an eine zeitgemäße Küchenplanung und Architektur.

## Vorteile

- optimales Strömungsverhalten durch integrierte Leitkörpertechnologie
- geringster Druckverlust aller marktgängigen Mauerkästen
- maximale Förderleistung der Abzugshaube
- Minimierung der Lärmemission der Abzugshaube

## Technik

- rein mechanisch gesteuerte Öffnungs- und Schließfunktion mit Feder- und Magnetkraft
- robuste Konstruktion mit nicht rostenden, abgedichteten Kugellagern
- keine Rückstauklappe notwendig
- bei abgeschalteter Haube schließt die Edelstahl-Frontplatte bündig mit der Außenwand ab
- einfache Montage ohne Stromanschluß, keine zusätzlichen Bohrungen
- ideal für den Austausch von Altsystemen bei vorhandener Kernlochbohrung.
- funktionssicher gegen Einfrieren, Starkwind, Schlagregen und Verschmutzungen

## Energie-Effizienz

- keine Fremdenergie zum Betrieb des Mauerkastens nötig: Nutzung der Strömungsenergie des bei Haubenbetrieb entstehenden Luftstroms (Volumenstrom)
- optimale Wärmeisolierung im geschlossenen Zustand
- eine umlaufende Labyrinthdichtung verhindert Wärmeverlust und spart Heizenergie (hohe Dichtigkeit)
- perfekte Lösung zur sicheren Abdichtung der Gebäudehülle nach EnEV09 (Blower-Door Zertifikat)
- geeignet für Energieeffizienzhäuser
- durch Strömungsoptimierung Reduktion des Stromverbrauchs der angeschlossenen Dunsthaube

## Material & Design

- elegantes, zeitgemäßes Design
- rostfreie und hochwertige Edelstahl-abdeckung
- Abdeckung kann für zusätzliche Bearbeitung (z.B. Beschichtung) problemlos demontiert werden
- mehrfach ausgezeichnet für Design und Funktion

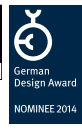

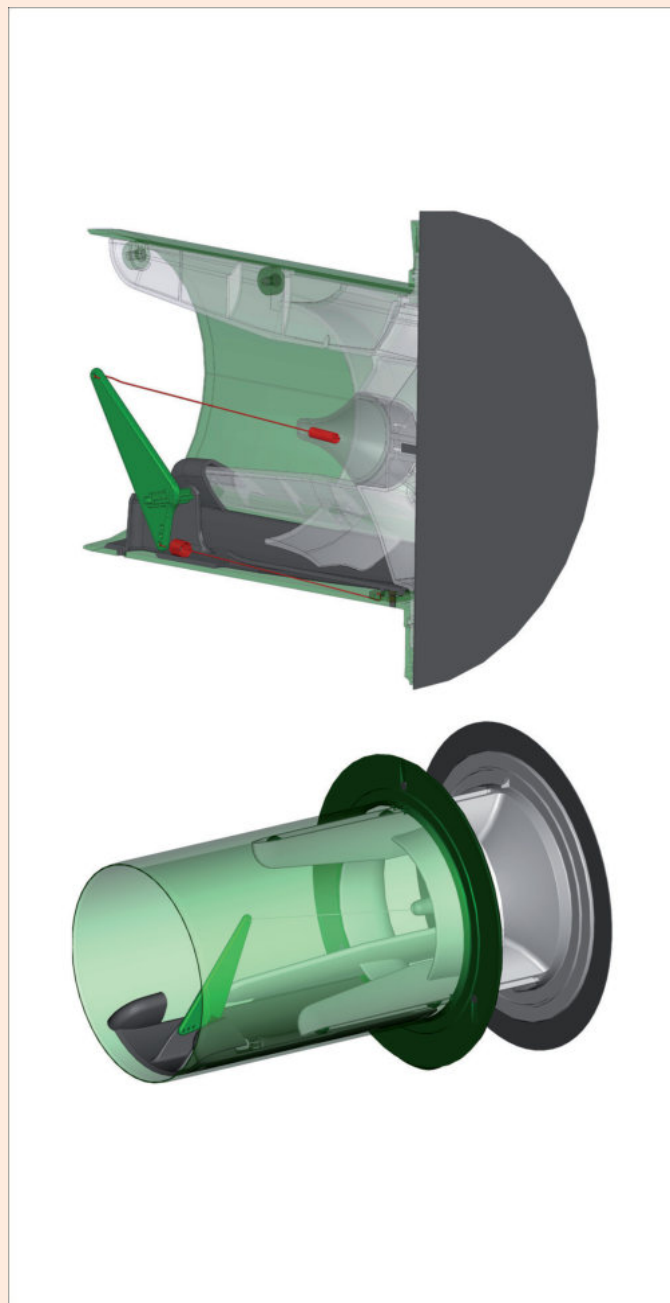

### flow Star GTS 150 Mauerkasten

GTS steht im Wortlaut für "generation two springs", was sich auf die zwei verbauten Federn bezieht. Im Vergleich zum ursprünglichen flow Star ist eine Druckfeder hinzugekommen, die den Strömungskörper auf den letzten 10 mm Ausfahrweg ausbremst und so einen starken Aufprall auf die Endanschläge vermeidet. Die kinetische Energie, die beim Öffnungsvorgang entsteht, wird aufgenommen und in Schließrichtung, entgegen des Volumenstroms, wieder abgegeben. Dabei wird sich die Öffnungsweite des flow Star GTS individuell dem spezifischen Volumenstrom der Haube anpassen. Eine am Außenflansch positionierte, umlaufende Dichtlippe sorgt für zusätzlichen Schutz bei kälterer Witterung.

Eigenschaften und Funktionen:

- optimales Strömungsverhalten durch Leitkörper-Technologie
- elegantes Design (ebene Flächen anstelle von Lamellen)
- Schließen des Mauerkastens mit Federkraft und zusätzlichen Magneten
- einfache Montage ohne zusätzliche Bohrungen
- robuste Konstruktion mit nicht rostenden, feststoffgeschmierten Kugellagern
- geringster Druckverlust aller marktgängigen Mauerkästen
- maximale Förderleistung der Abzugshaube
- geringe Geräuschentwicklung der Abzugshaube
- optimale Wärmeisolierung
- erhöhte Beständigkeit bei Bewitterung
- kein Klappern von Rückstauklappen bei Windböen
- hohe Dichtigkeit bei ausgeschalteter Abzugshaube
- Blower-Door Zertifikat
- kein Stromanschluss notwendig
- für den Einbau des Aufnahmerohres wird eine Kernlochbohrung (Ø 155 mm) empfohlen

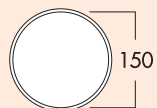
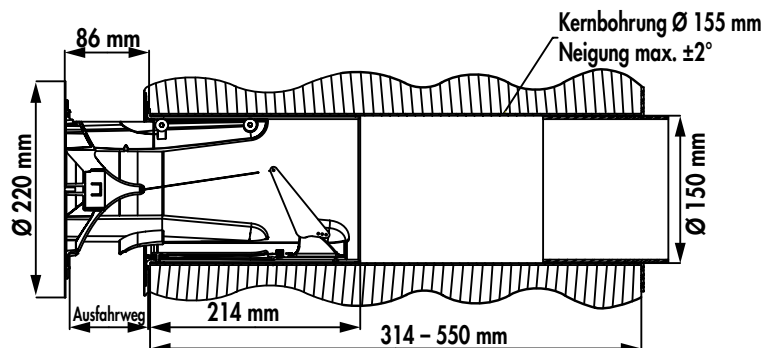

### flow Star GTS 150 Mauerkasten



Mit Anschluss an Rundrohr-Ø 150 mm und runder **Edelstahlabßenabdeckung**.

- notwendiger Öffnungsdruck 150 Pa
- Edelstahlabdeckung-Ø 220 mm
- Schlauch-/Rohrstutzen-Ø 150 mm, Stutzentiefe 24 mm
- Einbautiefe 314–550 mm, kürzbar bis 250 mm, Wanddurchbruch-Ø ca. 155 mm
- für den Einbau des Aufnahmerohres wird eine Kernlochbohrung (Ø 155 mm) empfohlen

4043040 weiß, Edelstahl

317,98 378,40 €



### flow Star GTS 150 F Mauerkasten



Mit Anschluss an COMPAIR® flow 150 Rechteckrohr und runder **Edelstahlabßenabdeckung**.

- notwendiger Öffnungsdruck 150 Pa
- Edelstahlabdeckung-Ø 220 mm
- Rohrstutzen 227 x 94 mm, Stutzentiefe 80 mm
- Einbautiefe 314–550 mm, kürzbar bis 285 mm, Wanddurchbruch-Ø ca. 155 mm
- für den Einbau des Aufnahmerohres wird eine Kernlochbohrung (Ø 155 mm) empfohlen

4043041 weiß, Edelstahl

317,98 378,40 €

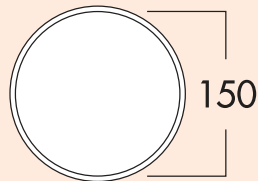

### Klima-E 150 Mauerkasten



Teleskoprohr und **Edelstahl-Außenjalousie**, mit Rückstauklappe.

- Schlauch-/Rohrstutzen-Ø 150 mm
- Stutzentiefe 24 mm
- Einbautiefe 420–620 mm, kürzbar bis 175 mm
- Wanddurchbruch-Ø ca. 155 mm

4022039 weiß, Edelstahl 203,36 **242,00 €**

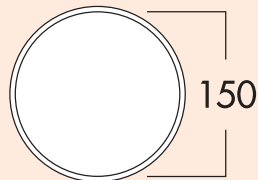

### K-Klima-R 150/150 Mauerkasten

Mit Rückstauklappe, Teleskoprohr und Außenjalousie.

- Schlauch-/Rohrstutzen-Ø 150 mm
- Stutzentiefe 24 mm
- Einbautiefe 420–620 mm, kürzbar bis 100 mm
- Wanddurchbruch-Ø ca. 155 mm

4044047 weiß 69,88 **83,16 €**

4044049 ziegelrot 69,88 **83,16 €**

4044060 hellgrau 73,19 **87,10 €**

4044061 anthrazit 73,19 **87,10 €**

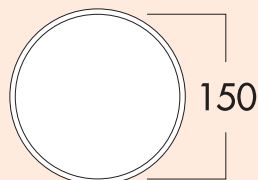
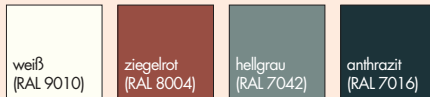

### E-Klima-E 150 Mauerkasten



Edelstahlrohr 500 mm lang, 120 mm Schiebeelement und **Edelstahl-Außenjalousie**, mit Rückstauklappe.

- Schlauch-/Rohrstutzen-Ø 150 mm
- Wanddurchbruch-Ø ca. 155 mm
- Einbautiefe 500–600 mm, kürzbar bis 175 mm

4022044 Edelstahl 260,50 **310,00 €**

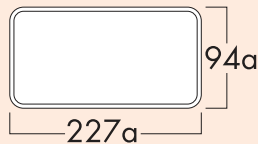

### Klima-E flow 150 Mauerkasten



**Edelstahl-Außenjalousie** mit Rückstauklappe.

Mit Rechteckaufnahme für COMPAIR® flow 150.

- Rohrstutzen 227 x 94 mm
- Stutzentiefe 80 mm
- Einbautiefe 420–620 mm, kürzbar bis 210 mm
- Wanddurchbruch-Ø ca. 155 mm

4022040 weiß, Edelstahl 203,36 **242,00 €**

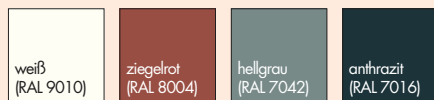
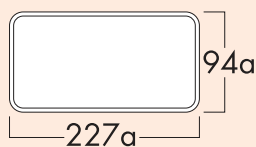

### K-Klima-R flow 150 Mauerkasten

Mit Rückstauklappe und Außenjalousie.  
Mit Rechteckaufnahme für COMPAIR® flow 150.  
– Rohrstützen 227 x 94 mm  
– Stutzentiefe 80 mm  
– Einbautiefe 420–620 mm, kürzbar bis 135 mm  
– Wanddurchbruch-Ø ca. 155 mm

4044050 weiß	69,88	83,16 €
4044052 ziegelrot	69,88	83,16 €
4044062 hellgrau	73,19	87,10 €
4044063 anthrazit	73,19	87,10 €

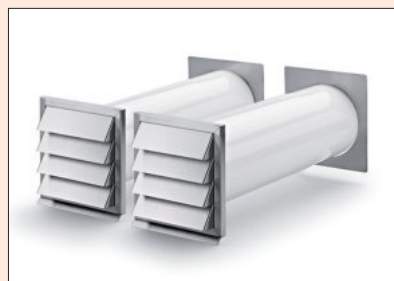
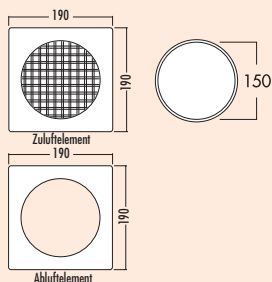
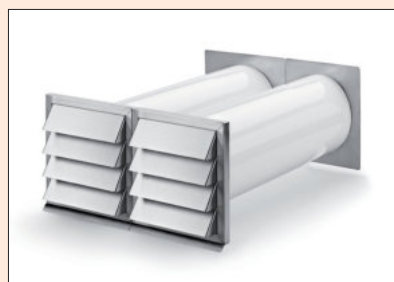

### E-Klima A/Z 150 Abluft/Zuluftmuerkasten



Zweiteiliger Mauerkasten mit separaten Abluft- und Zuluftelementen. Die beiden **Edelstahl**-Designaußenjalousien in moderner Lamellenoptik mit innen liegenden Rückstauklappen lösen auch räumlich schwierige Einbausituationen. Eine **Edelstahl**-Innenabdeckung des Abluftelements lässt sich über das Kunststoffrohr schieben und verdeckt sauber den Wanddurchbruch. Auf der Zuluftseite befindet sich ein Gitterauslass mit einem Aufnahmestutzen für das Rundrohr. Beide Elemente können als Set direkt nebeneinander oder auch als Einzelement verwendet werden. Optimale Strömungswerte durch volumenstromgesteuerte Ab- und Zuluftöffnungen.

#### Die Zuluftklappe öffnet nur bei Unterdruck.

Bei Einbau mit einem raumluftabhängigen Kamin, stimmen Sie sich bitte mit Ihrem zuständigen Schornsteinfeger ab.

- Edelstahl-Außenjalousie 190 x 190 mm pro Jalousie
- Abluftrundanschluss-Ø 150 mm
- Einbautiefe 490–690 mm
- Wanddurchbruch-Ø ca. 155 mm pro Element

4044053 Ab- und Zuluftmuerkasten	489,23	582,18 €
4044056 Abluftmuerkasten	266,21	316,79 €
4044055 Zuluftmuerkasten	253,58	301,76 €

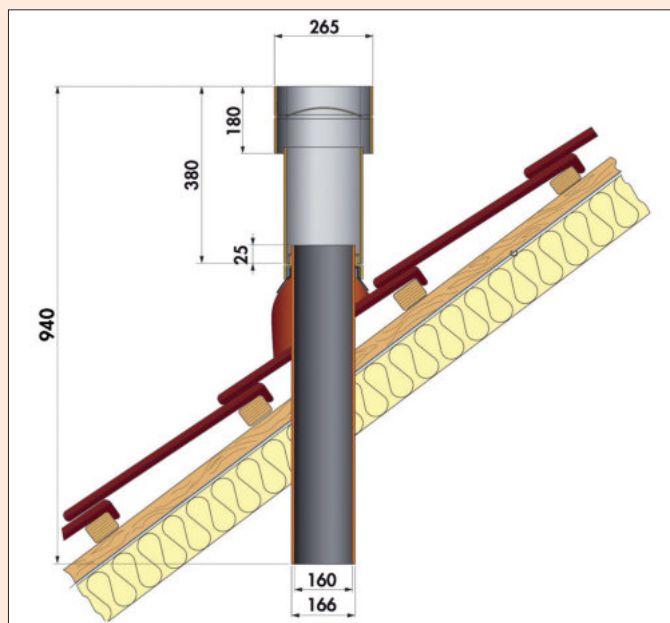

### DN 150/160 Dachhaube

Die optimal gestalteten Dachhauben arbeiten äußerst druckverlustarm, da der Lufttransport weitgehend widerstandsfrei erfolgt. Hierbei wirken sich die großzügig bemessenen Querschnittsreserven der Haubenköpfe vorteilhaft aus: Bei jeweils gleicher Nennweite sind die freien Querschnitte des Oberrohres und des Haubenkopfes immer deutlich größer als die der anzuschließenden Lüftungsleitungen.

Das einzigartige Sandwichsystem gibt der Universal-Durchgangspfanne absolut sicheren Halt auf der Dachlatte. Ein speziell geformtes Halblech aus verzinktem Stahlblech macht die Dachdurchführung äußerst stabil.



### DN 150/160 Dachhaube

Schnell und sicher ist die Universalpfanne montiert. Durch die Z-Kantung im Halblech erhält sie sofort sicheren Halt und kann bequem auf der Dachlatte an den exakten Montagepunkt geschoben werden. Zwei nicht rostende Schrauben (**nicht im Lieferumfang**) werden zur sicheren Befestigung empfohlen. Mit universal Bleicolor-Durchgangspfanne für Dächer mit einer Neigung von 25°–45°.

**Ohne Rückstauklappe.**

4024024 naturrot	1065,55	1268,00 €
4024023 schwarz	1065,55	1268,00 €



### Steckverbinder 150/160

Aus Aluminium, symmetrische Ausführung zur Verbindung von Dachhauben mit Lüftungsleitungen, oben passend für Dachhaube, unten passend für Innenmaß der Lüftungsleitungen, kein Schwitzwasseraustritt an der Verbindungsstelle, lufttechnisch einwandfreie Ausführung. Passend für Wickelfalzhohr Ø 150/160. Reduzierung von Ø 167 mm auf Ø 149 mm.

**Werden für jede Dachhaube benötigt.**

4024011 Aluminium	80,84	96,20 €
-------------------	-------	---------



### Befestigungsschelle 150/160

Aus verzinktem Bandstahl mit Gelenk zur sturmsicheren Befestigung der senkrecht ausgerichteten Dachhaube an der Konstruktion des Daches, für alle Dachneigungen geeignet.

**Werden für jede Dachhaube benötigt.**

4024014 verzinkt	32,69	38,90 €
------------------	-------	---------

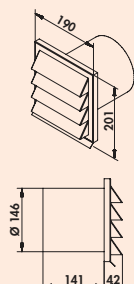

### E-Jal 150 Außenjalousie



190 x 190 mm, mit Rückstauklappe für Anschluss an Rundrohr.  
– Stutzentiefe 141 mm

4022012 Ø 150 mm, Edelstahl	144,54	172,00 €
-----------------------------	--------	----------

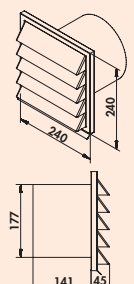

### E-Jal 180 Außenjalousie



240 x 240 mm, mit Rückstauklappe für Anschluss an Rundrohr.  
– Stutzentiefe 141 mm

4022030 Ø 180 mm, Edelstahl	192,44	229,00 €
-----------------------------	--------	----------

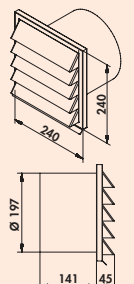

### E-Jal 200 Außenjalousie



240 x 240 mm, mit Rückstauklappe für Anschluss an Rundrohr.  
– Stutzentiefe 141 mm

4022031 Ø 200 mm, Edelstahl	203,36	242,00 €
-----------------------------	--------	----------

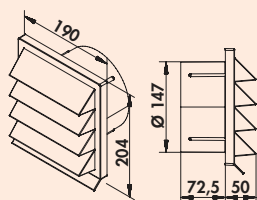

### K-Jal 150 Außenjalousie

190 x 190 mm, mit Rückstauklappe für Anschluss an Rundrohr.  
– Ø 150 mm  
– Stutzentiefe 72,5 mm

4044044 weiß	14,96	17,80 €
4044046 ziegelrot	14,96	17,80 €
4044064 hellgrau	16,13	19,19 €
4044065 anthrazit	16,13	19,19 €

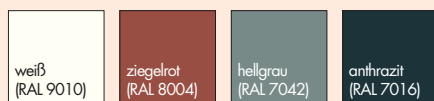



### E-Jal HK flow 150 Außenjalousie

Die Edelstahl Außenjalousie COMPAIR® E-Jal HK bietet zusätzliche Möglichkeiten bei der Verlegung des Abluftsystems bei schwierigen Einbausituationen. Durch eine vertikale Montageposition ist es nun möglich, den Luftkanal und die Außenjalousie auf minimalsten Raum ohne Verminderung der strömungstechnischen Eigenschaften des Kanalsystems hochkant zu platzieren.

Die COMPAIR® E-Jal HK wird an der gewünschten Stelle an der Außenwand montiert. Der hochkant verlegte Flachkanal COMPAIR® flow 150 wird von der Dunstabzugshaube kommend platzsparend an der Wand verlegt und ohne Querschnittsänderung direkt an die Außenjalousie angeschlossen.

Die Ästhetik der klassisch-sachlichen Formsprache der etablierten und designprämierten COMPAIR® E-Jal-Serie wurde übernommen und an die neue Form adaptiert. Das verwindungssteif konstruierte Edelstahl Rahmenelement zeigt auch bei langfristiger Nutzung und Bewitterung keine Verformungen. Die in Lamellenbauweise gestalteten Edelstahl-Außenjalousien mit federgesicherten Rückstauklappen verhindern sicher das Eindringen von Starkwind und Schlagregen.

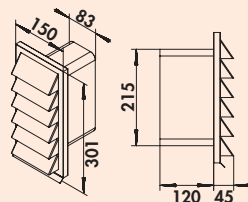

### E-Jal HK flow 150 Außenjalousie



150 x 300 mm mit Rückstauklappe für Anschluss 222 x 89 mm an COMPAIR® flow 150.

— Stutzentiefe 120 mm

4022029 Edelstahl

196,64 234,00 €

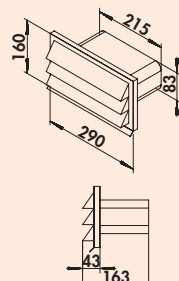

### E-Jal flow 150 Außenjalousie



290 x 160 mm, mit Rückstauklappe für Anschluss 222 x 89 mm an COMPAIR® flow 150.

— Stutzentiefe 120 mm

4022038 Edelstahl

173,95 207,00 €



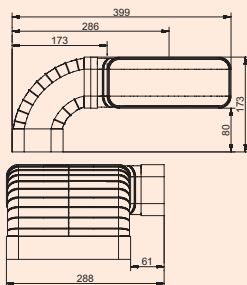

### flow 150 Rohrset für Muldenlüfter

Das Rohrset erlaubt eine platzsparende Anordnung der Abluftrohre bei Dunst-  
abzugshauben mit Downdraft- bzw. Muldenlüftung.

- Rohrstützen 227 x 94 mm
- für direkten Anschluss (links/rechts) an das Abzugssystem
- inkl. N-KLEB PVC-Klebeband (4021128)
- Lieferung zerlegt

4043074 weiß 83,70 99,60 €

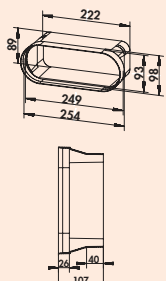

### F-BA 150 Adapter

Adapter, kompatibel mit BORA Dunstabzugssystemen.

- ermöglicht direkten Anschluss des Naber COMPAIR® Systems an BORA  
Dunstabzugssysteme und Kanälelemente
- optimierte Strömungsführung ermöglicht einen verlustfreien Übergang

4043035 weiß 10,92 12,99 €



# COMPAIR® flow 125 bion 125 System Ø 125

Stark in Sachen  
Zu- und Ablufttechnik

## Montagebeispiel

- Ⓐ Umlenstück 90 mit Rundrohr Ø 125 (MF-UR 50/90) für Ø 125er Haubenanschluss
- Ⓑ Lüftungsrohr (MF-VRO 1000)
- Ⓒ Rohrbogen horizontal 90 (MF-RBH 90)
- Ⓓ Rohrverbinder (MF-RVB)
- Ⓔ Teleskoprohr-Mauerkasten (K-Klima-R 125/125)

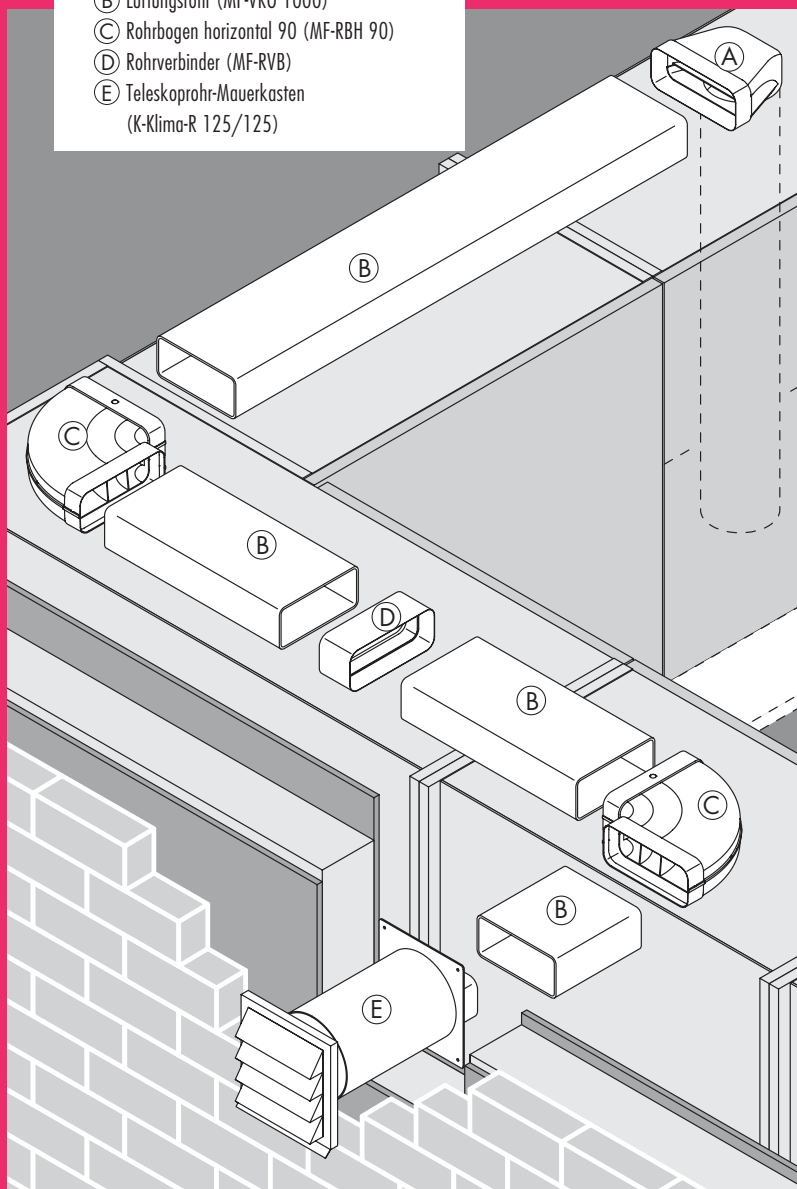

■ Flachkanalrohre und Zubehör	Seite 67–71
Rundrohr und Zubehör	Seite 72–73
Mauerkästen	Seite 74–78
Außenjalousien	Seite 79–80



# COMPAIR® flow 125 bion 125

## Mehr Leistung durch "Leitung"

Durch die integrierte Leitkörper-Technologie werden die Dunstströme im Kanal geglättet und mit den geringsten Druckverlusten nach außen geführt. Je nach Länge und Aufbau des Abluftkanals geht mit COMPAIR® flow 125 bis zu 59 % weniger Druck verloren – und dies bei einem um nur 3,9 % größeren Querschnittszuwachs im Vergleich zum 125er Rundrohr.

## Energieeffizienz bei extrem leistungsstarken Hauben

Bionik befasst sich mit der Erforschung und der systematischen Übertragung von Problemlösungen der Natur auf technische Anwendungen. Bei COMPAIR® bion waren die sich in Flussläufen bildenden strömungstechnisch optimalen Mäandersysteme das natürliche Vorbild. Die Entwicklung der Umlenkstücke wurde mittels neuester Simulations- und Messtechnik umgesetzt. Im Focus stand dabei der energieeffiziente Einsatz der Systemteile bei extrem leistungsstarken Hauben.

Alle COMPAIR® bion Umlenkstücke können auch nachträglich unter Berücksichtigung der Kanalgeometrie in bestehende Anlagen integriert werden.

## Auffallend unauffällige Form

Mit dem modernen COMPAIR® flow 125 Rechteckprofil bleibt die gestalterische Freiheit bei der Küchenplanung erhalten. Die System-Außenmaße 77 x 169 mm (H x B) und Eckradien von 20 mm erlauben eine unaufdringliche und raumökonomische Realisation Ihrer Planung.

## Typisch Naber: kundenfreundliche Set-Zusammenstellung

COMPAIR® flow 125 von Naber ist führende Luftkanal-Spitzentechnik, die Sie bedarfs- und kommissionsgerecht ordern können. Typisch Naber: Komponenten-Sets werden schon ab 10 Stück Abnahmemenge individuell nach Ihren Wünschen zusammengestellt.

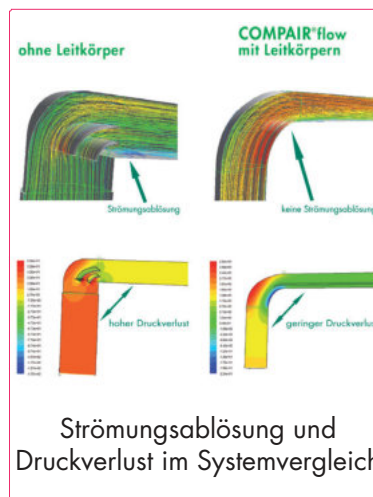
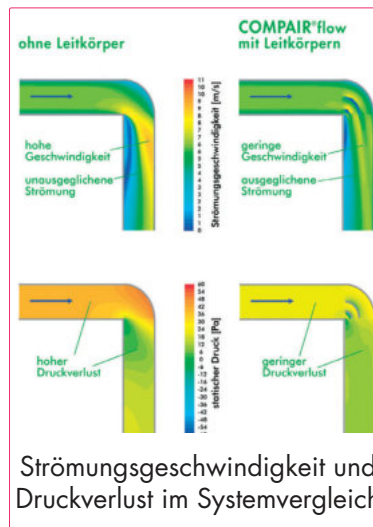

-  **MF-VRO 125 Flachkanalrohr**  
weiß 1000 mm 4033002
-  **MF-VRM 125 Flachkanalrohr**  
weiß 1000 mm 4033004
-  **MF-RVB 125 Rohrverbinder**  
weiß 61 mm 4033005
-  **F-bion 125 Umlenkstück 90°**  
weiß 4033031
-  **MF-UR 125 Umlenkstück 90°**  
weiß 4033010
-  **MF-UR 125 Umlenkstück 90° mit Rundrohr**  
weiß 500 mm 4033008  
weiß 1000 mm 4033009
-  **MF-RBH 125 Rundbogen horizontal 90°**  
weiß 4033011
-  **MF-RBV 125 Rohrbogen vertikal 90°**  
weiß 4033013
-  **K-Klima-R 125/125 Mauerkasten**  
weiß 4021073  
ziegelrot 4021075  
anthrazit 4021077
-  **MF-EST 125 Endstück**  
weiß 4033014

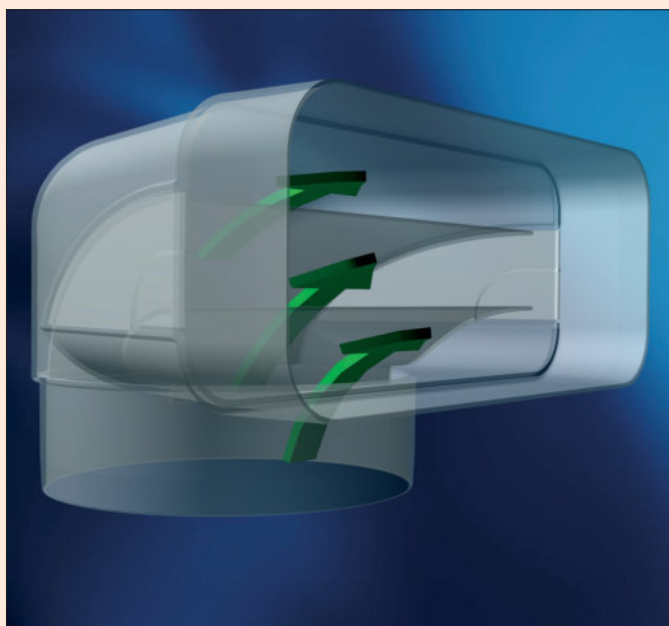

### COMPAIR® flow 125

- COMPAIR® flow 125, mit integrierter Leitkörper-Technologie, ist das modernste Luftkanalsystem.
- COMPAIR® bion 125 führt die Abluft extrem leistungsstarker Hauben effektiv ab.
- COMPAIR® flow 125 reduziert Druckverlust, optimiert den Volumenstrom und schont den Lüftermotor.
- COMPAIR® bion 125 minimiert durch weniger Druckverlust die Geräuschentwicklung.
- COMPAIR® flow 125 wird von führenden Dunstabzugshaubenherstellern empfohlen.

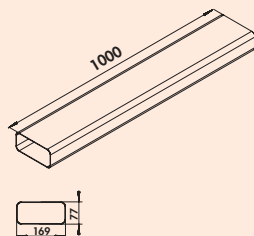

### MF-VRO 125 Flachkanalrohr

Lüftungsrohr ohne Muffe.  
– Länge 1000 mm

4033002 weiß	25,04	29,80 €
--------------	-------	---------

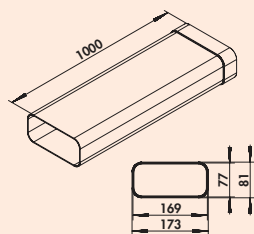

### MF-VRM 125 Flachkanalrohr

Lüftungsrohr mit Muffe.

4033004 L 1000 mm, weiß	27,90	33,20 €
-------------------------	-------	---------

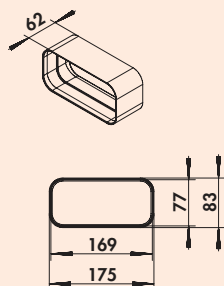

### MF-RVB 125 Rohrverbinder

Verbinder für Flachkanalrohre.  
– Länge 61 mm

4033005 weiß	6,30	7,50 €
--------------	------	--------

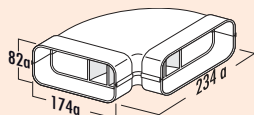

### MF-RBH 125 Rohrbogen horizontal 90°

Mit Luftleitkörpern und beidseitig angeformten Muffen.

4033011 weiß	22,35	26,60 €
--------------	-------	---------

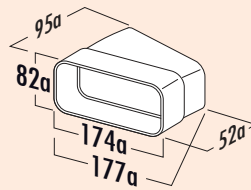

### MF-RBH 125 Rohrbogen horizontal 15°

Mit einseitig angeformter Muffe.

4033012 weiß	13,19	15,70 €
--------------	-------	---------

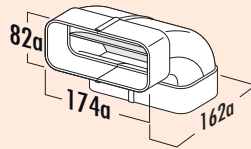

### MF-RBV 125 Rohrbogen vertikal 90°

Mit Luftleitkörpern und beidseitig angeformten Muffen.

4033013 weiß	22,10	26,30 €
--------------	-------	---------

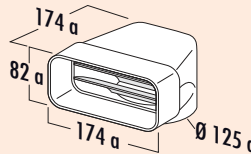

### MF-UR 125 Umlenkstück 90°

Mit Luftleitkörpern und Rohrstützen sowie einseitig angeformter Muffe.

4033010 weiß	20,25	24,10 €
--------------	-------	---------

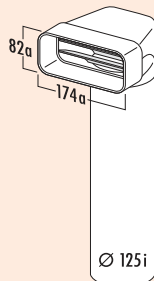

### MF-UR 125 Umlenkstück 90° mit Rundrohr

Mit Luftleitkörpern und Rundrohr.

Um die optimale Strömungsleistung zu erhalten, verwenden Sie unbedingt die Umlenkstücke mit Rundrohr. Verwenden Sie nur in Ausnahmefällen, wenn technisch keine andere Möglichkeit besteht, die Umlenkstücke mit Schlauch (MF-URX).

4033008 L 500 mm, weiß	32,62	38,82 €
4033009 L 1000 mm, weiß	39,41	46,90 €

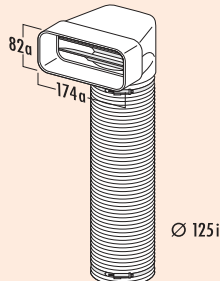

### MF-URX 125 Umlenkstück 90° mit Flexkanal

Mit Luftleitkörpern und 2 Schlauchklemmen.

4033006 L 500 mm, weiß	35,88	42,70 €
4033007 L 1000 mm, weiß	43,19	51,40 €

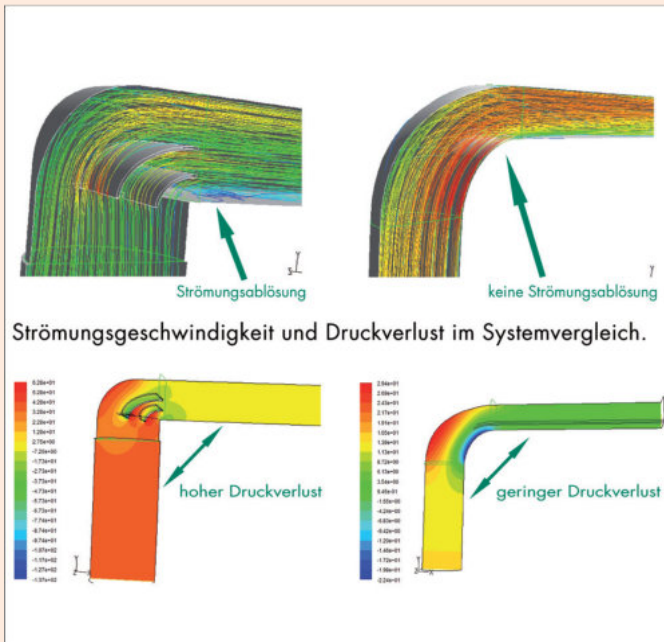

### F-bion 125 Umlenkstück 90°

Energieeffizienz bei extrem leistungsstarken Hauben

Bionik befasst sich mit der Erforschung und der systematischen Übertragung von Problemlösungen aus der Natur auf technische Anwendungen von Produkten. Bei COMPAIR® bion waren die sich in Flussläufen bildenden, strömungstechnisch optimalen Mäandersysteme das natürliche Vorbild. Die Entwicklung der Umlenkstücke wurde mittels neuester Simulations- und Messtechnik umgesetzt. Im Focus stand dabei der energieeffiziente Einsatz der Systemteile bei extrem leistungsstarken Hauben.

Entgegen dem Trend, bei leistungsstarken Dunstabzugshauben große raumgreifende Kanalsysteme mit Ø 180 mm oder Ø 200 mm zu verbauen, für die häufig der dafür notwendige Einbauplatz fehlt, kann mit Hilfe des neuen Umlenkbogens Naber COMPAIR® F-bion das bewährte platzsparende Flachkanalsystem Naber Compair optimiert werden. Mit Einsatz des bionisch geformten 90° Umlenkstückes F-bion reduziert sich der Druckverlust gegenüber herkömmlichen 90° Bögen ohne Luftleitkörper-Technologie um bis zu 80 %. Durch diese Reduzierung des Druckverlustes lassen sich größere Volumenströme effizienter und nahezu geräuschlos von der Dunstabzugshaube nach außen ableiten.

Die COMPAIR® bion Umlenkstücke für die Naber COMPAIR® Abluftsysteme 125/150 können auch nachträglich unter Berücksichtigung der vorhandenen Kanalgeometrie problemlos in bestehende Anlagen integriert werden und das Förderergebnis der Abzugshaube entscheidend verbessern.

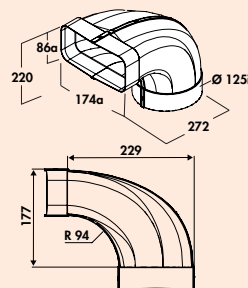
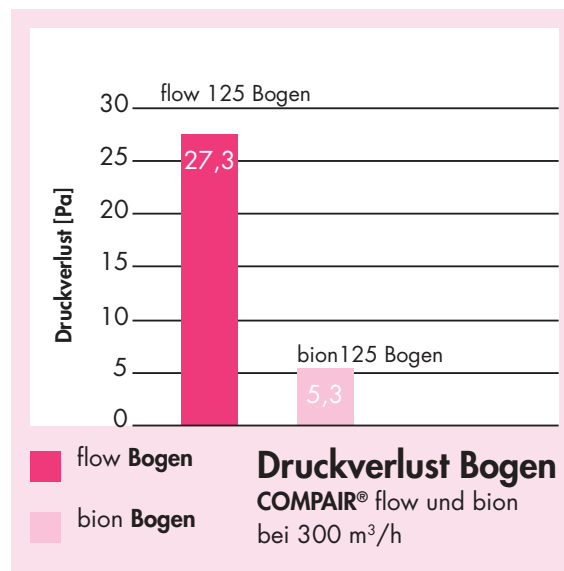

### F-bion 125 Umlenkstück 90°

Energieeffiziente Lösung bei extrem leistungsstarken Hauben.  
Für Haubendirektanschluss mit einseitig angeformter Muffe.

Beim Einbau bitte den erhöhten Platzbedarf aufgrund der Bauteilgröße beachten!

4033031 weiß 25,13 29,90 €

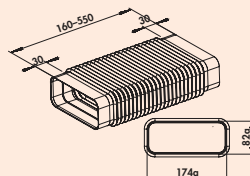

### MF-RBFLEX 1 System 125 Rohrbogen

Für Umlenkungen und Drehungen bis 90°. Adapter, flexibel, eckig auf eckig. Mit beidseitiger Verbindungsmuffe.  
— Länge 160–550 mm

4033023 weiß 26,03 30,98 €

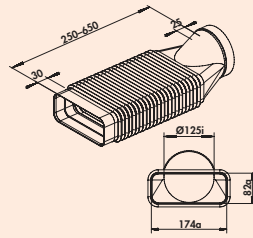

### MF-RBFLEX 2 System 125 Rohrbogen

Für Umlenkungen und Drehungen bis 90°. Adapter, flexibel, rund auf eckig.  
– Länge 250–650 mm

4033024 weiß 26,05 31,00 €

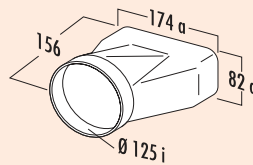

### MF-EST 125 Endstück

Mit angeformter Muffe für den direkten Übergang von flach auf rund (Mauerführung).

4033014 weiß 16,72 19,90 €



### flow 125 Flachkanal Set-1

Set bestehend aus:

- 2 x 1000 mm Flachkanalrohr ohne Muffe (4033002)
- 1 x Umlenstück mit 1000 mm Rundrohr (4033009)
- 1 x Rohrverbinder (4033005)
- 1 x N-KLEB PVC-Klebeband (4021128)

4033040 weiß 99,28 118,14 €



### flow 125 Flachkanal Set-2

Set bestehend aus:

- 3 x 1000 mm Flachkanalrohr ohne Muffe (4033002)
- 1 x Umlenstück mit 1000 mm Rundrohr (4033009)
- 1 x Rohrbogen 90°, horizontal (4033011)
- 2 x Rohrverbinder (4033005)
- 1 x N-KLEB PVC-Klebeband (4021128)

4033041 weiß 152,61 181,61 €



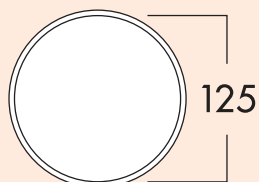

### 125 Maueranschlussstutzen 1

Zum Einsatz in Kaminschächten. Für Anschluss an Rundrohr 125.

- mit Rückstauklappe
- Schlauch-/Rohrstutzen-Ø 125 mm
- Stutzentiefe 24 mm
- Rundrohr mit 350 mm Länge
- Wanddurchbruch-Ø ca. 132 mm

4020040 weiß	27,31	32,50 €
--------------	-------	---------

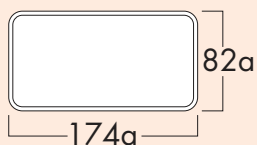
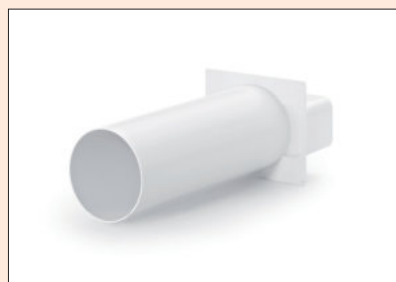

### 125 Maueranschlussstutzen 2

Zum Einsatz in Kaminschächten.  
Für Rechteckanschluss an COMPAIR® flow 125.

- mit Rückstauklappe
- Schlauch-/Rohrstutzen 174 x 82 mm
- Stutzentiefe 80 mm
- Rundrohr mit 350 mm Länge
- Wanddurchbruch Ø ca. 132 mm

4033026 weiß	27,39	32,59 €
--------------	-------	---------

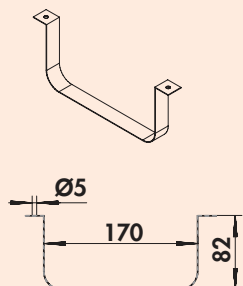

### Flachkanalhalterung 125

Für sichere Wand-/Deckenmontage freigeführter Kanäle und Schläuche.

4033025 Edelstahl	8,32	9,90 €
-------------------	------	--------

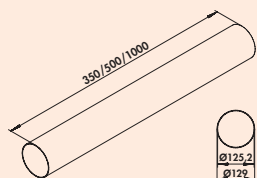

### Rundrohr 125

- Rundrohr-Ø 125 mm

4021114 L 350 mm, weiß	13,53	16,10 €
4021118 L 500 mm, weiß	17,14	20,40 €
4052002 L 1000 mm, weiß	30,92	36,79 €



### T-VBS 125 round Rohrverbinder

- Schlauch-/Rohrstutzen-Ø 125 mm
- Länge 50 mm

4021127 weiß	7,31	8,70 €
--------------	------	--------

# COMPAIR® flow round 125

## System Ø 125

- Volumenstark und verlegefreundlich**  
 COMPAIR® flow round Basisteile überzeugen durch universelle Einsetzbarkeit und perfekte Luftführung. Alle Systemteile lassen sich durch einfache Steckmontage miteinander verbinden.
- Eckennahe Verlegung**  
 COMPAIR® flow round ermöglicht eine eckennahe Verlegung durch einen sehr geringen Innenradius.
- Absolut effizient**  
 COMPAIR® flow round ist eines der effizientesten Rundrohr-Systeme auf dem Markt.
- Bewährte Leitkörpertechnologie**  
 COMPAIR® flow round verwendet die bewährte Leitkörper-Technologie.
- Geringer Druckverlust**  
 COMPAIR® flow round maximiert durch 70 % weniger Druckverluste die Haubenleistung und minimiert die Geräuschtentwicklung.
- Typisch Naber: kundenfreundliche Set-Zusammenstellung**  
 Sets können, ab 10 Stück Abnahme, individuell nach Ihren Wünschen zusammengestellt werden.

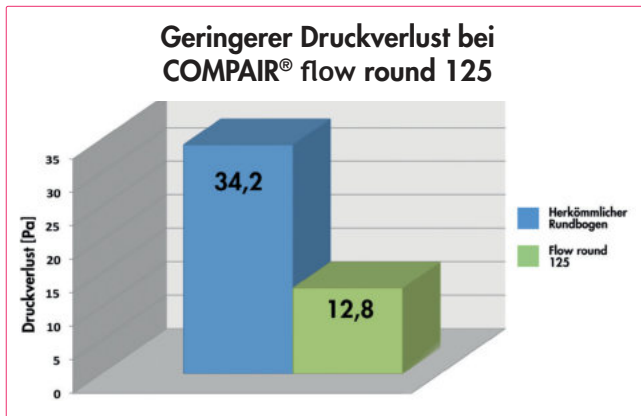

	<b>R-125 Rundrohr</b> weiß 1000 mm 4052002
	<b>R-VBS 125 round Rohrverbinder</b> weiß 60 mm 4052016
	<b>R-RBV flow 125 Rohrbogen 90°</b> weiß 4052014
	<b>R-URX flow 125 Umlenksstück 90° mit Flexschlauch</b> weiß 500 mm 4052018 weiß 1000 mm 4052020
	<b>K-Jal 125 Außenjalousie</b> weiß 4021070 ziegelrot 4021072 anthrazit 4021079
	<b>K-Klima-R 125/125 Mauerkasten</b> weiß 4021073 ziegelrot 4021075 anthrazit 4021077
	<b>N-PXO 127 Flexschlauch rund</b> weiß 4023002
	<b>A-PXO 127 Alu-Flexschlauch rund</b> alu 4023006
	<b>Schlauchklemme 127</b> alufarbig 4021132

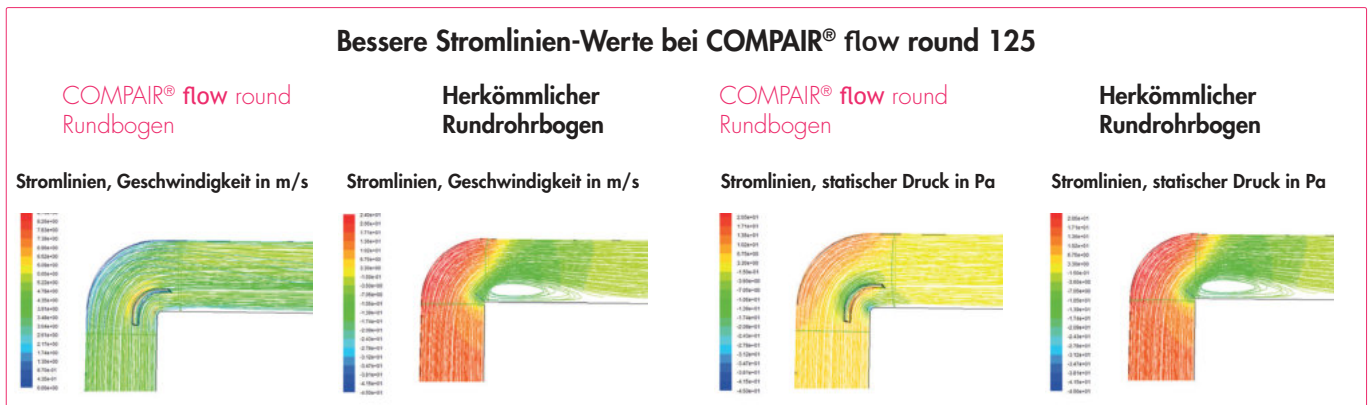

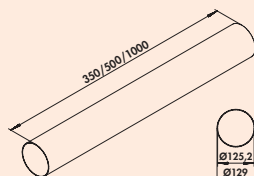

### Rundrohr 125

– Rundrohr-Ø 125 mm

4052002 L 1000 mm, weiß	30,92	36,79 €
-------------------------	-------	---------

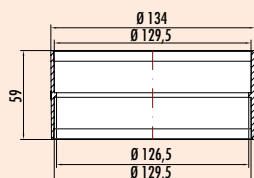

### R-VBS 125 round Rohrverbinder

Zum Verbinden von zwei Rohren.

– Ø 130 mm  
– Länge 60 mm

4052016 weiß	7,39	8,79 €
--------------	------	--------

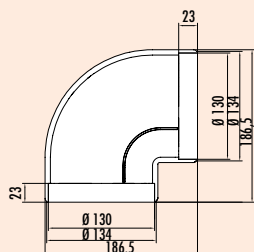

### R-RBV flow 125 Rohrbogen 90°

Verlustarme Umlenkung über integrierten Leitkörper. Mit beidseitig angeformten Muffen.

– Ø 130 mm  
– **auch geeignet für Hauben-Direktanschluss**  
– Bis zu 70 % weniger Druckverluste durch Leitkörpertechnik. Dadurch entsteht eine deutliche Leistungssteigerung bei reduzierter Geräusentwicklung.  
– Eckennahe Verlegung durch einen sehr geringen Innenradius möglich.  
– Optimaler Übergang zu allen Mauerkästen mit Rundanschluss.

4052014 weiß	19,33	23,00 €
--------------	-------	---------

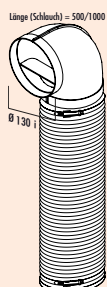

### R-URX flow 125 Umlenkstück 90° mit Flexkanal

Mit 500/1000 mm Flexkanal und 2 Schlauchklemmen.

– Ø 125 mm

4052018 L 500 mm, weiß	31,27	37,21 €
------------------------	-------	---------

4052020 L 1000 mm, weiß	34,29	40,81 €
-------------------------	-------	---------

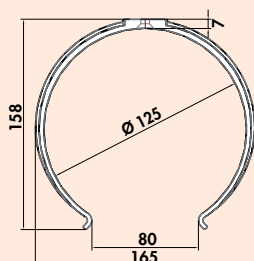

### Rundkanalhalterung 125

Für die Wand- und Deckenbefestigung.

– empfohlener Abstand 500 mm

4052010 Ø 125 mm, weiß	5,13	6,10 €
------------------------	------	--------

# COMPAIR® THERMOBOX® 125

## Energieeffiziente Abluflösungen in der Küche

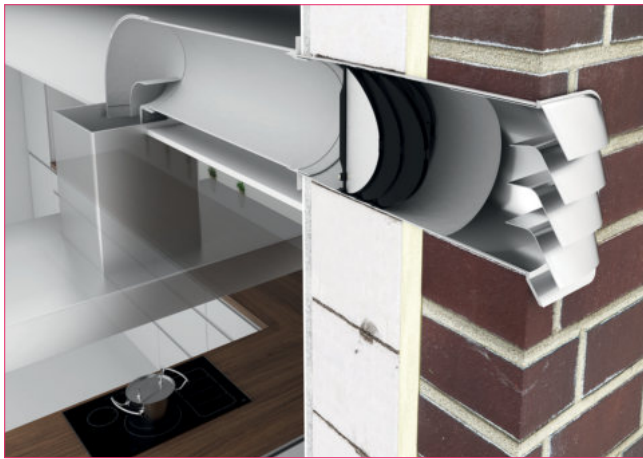

**Intelligente Küchenabluftlösungen spielen heute eine Schlüsselrolle bei der Verbesserung des Raumklimas.** Geruchs- und Fettpartikel, aber auch Feuchtigkeit müssen über einen Luftkanal an die Außenluft abgeführt werden. Gleichzeitig muss die Gebäudehülle, insbesondere die für ein Abluftsystem geschaffene Kernlochbohrung, energetisch abgedichtet werden.

THERMOBOX maximiert die Effizienz einer Dunstabzugshaube und verhindert bei Nichtbetrieb Strömungs- und Wärmeverluste durch das **ShutterTec-Rückhaltesystem**. Mit einem U-Wert\* von 2,2 W/(m<sup>2</sup>K) setzt sich THERMOBOX deutlich von den für Mauerkästen üblichen Dämmwerten ab und erzielt als Bauteil eine mit isolierverglasten Fenstern vergleichbare Dämmwirkung. Darüber hinaus werden unerwünschte Schwingungen und Klappergeräusche infolge von Windbelastung vermieden.

Die Naber®-THERMOBOX ist in Verbindung mit der Außenjalousie "Col" als Mauerkastensystem in Ø 125 und Ø 150 mm verfügbar. Darüber hinaus ist die THERMOBOX als Nachrüstset für bestehende Naber®-Mauerkästen erhältlich und ist auch zum vertikalen Einbau geeignet (Ablufführung über das Dach).

\*Der U-Wert ist ein Maß für die Wärmedämmung: Je kleiner der U-Wert, um so besser die Dämmung.

### Energie-Effizienz

- bis zu 20-fach weniger Wärmeverluste (im Vergleich zu Standard-Rückstauklappen)
- effiziente Wärmeisolierung der Abluftöffnung
- wärmeisolierende Reflexionsschicht
- U-Wert von nur 2,2 W/(m<sup>2</sup>K).
- nachrüstbar bei bestehenden Naber®-Mauerkästen

### Innovativer Öffnungs- und Schließmechanismus

- Blower-Door zertifiziert (notwendiger Öffnungsdruck >65 Pa)
- magnetisches Öffnen und Schließen
- definierter Öffnungsdruck verhindert Klappern
- vollständige Öffnung bereits bei geringem Volumenstrom
- keine Schwingungen, keine Klappergeräusche

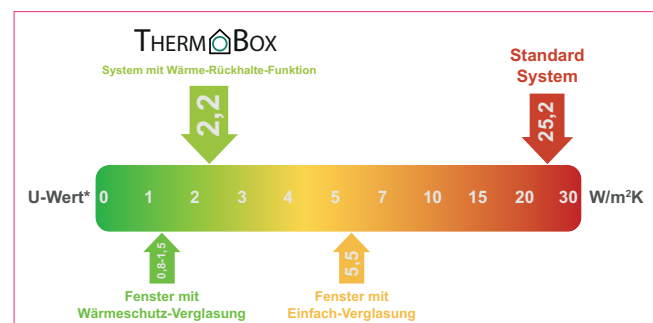

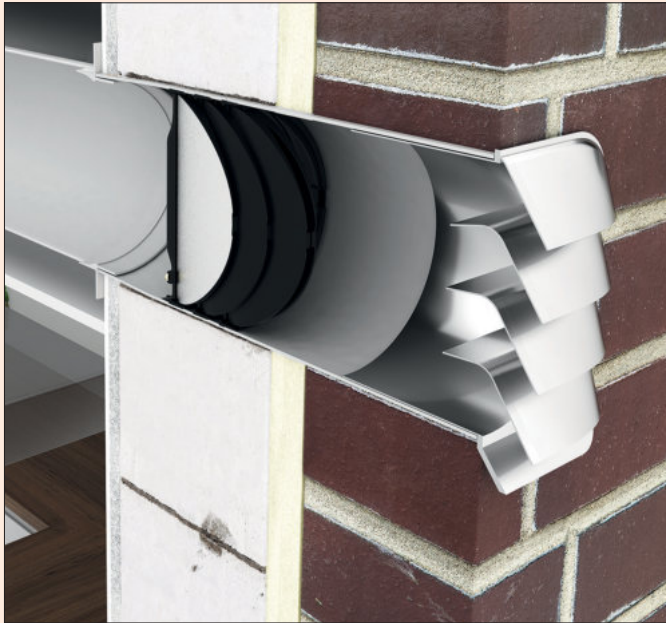

### THERMOBOX 125

Das Wärmerückhaltesystem THERMOBOX besteht aus drei hintereinander im definierten Abstand angeordneten Klappenpaaren mit Magnetverschluss. Mit einem U-Wert von  $2,2 \text{ W}/(\text{m}^2\text{K})$  setzt sich THERMOBOX deutlich von den marktüblichen Mauerkästen (ca.  $25 \text{ W}/(\text{m}^2\text{K})$ ) ab und erzielt eine, mit isolierverglasten Fenstern vergleichbare Dämmwirkung. Im geschlossenen System bilden sich zwei vollkommen isolierte Luftkammern. Eine Reflexionsschicht auf dem nach innen gerichteten ersten Klappenpaar verringert den Transmissionsgrad am Eingang des Systems und verhindert so zusätzliche Wärmeverluste. Marktübliche Mauerkästen hingegen verfügen über einfache Rückstauklappen, die aufgrund ihrer nicht vorhandenen wärmeisolierenden Eigenschaft nicht für den Einbau in die Wandfassade von energieeffizienten oder energetisch sanierten Haustypen geeignet sind.

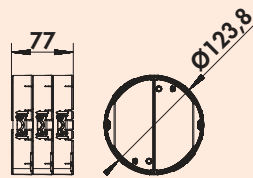

### THERMOBOX 125

Wärmerückhaltesystem THERMOBOX zum Nachrüsten bei bestehenden **Naber®-Mauerkästen** und zum vertikalen Einbau geeignet (Abluffführung über das Dach).

– Blower-Door zertifiziert (notwendiger Öffnungsdruck  $>65 \text{ Pa}$ )

4022049 schwarz, silber

67,73 80,60 €

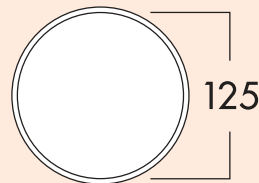
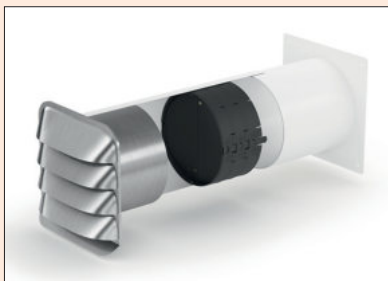

### E-Jal Col® 125 Mauerkasten inkl. THERMOBOX



Mauerkasten mit Teleskoprohr, inkl. eingebautem Wärmerückhaltesystem THERMOBOX und **Edelstahl-Außenjalousie E-Jal Col®**. Leitkörper an den Lamellen der Jalousie sorgen für eine optimierte Strömungsführung.

- Schlauch-/Rohrstutzen-Ø 125 mm
- Stutzentiefe 24 mm
- Einbautiefe 350–500 mm, kürzbar bis 205 mm
- Wanddurchbruch-Ø ca. 132 mm
- Blower-Door zertifiziert (notwendiger Öffnungsdruck  $>65 \text{ Pa}$ )

4022046 weiß, Edelstahl

305,46 363,50 €

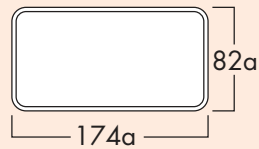
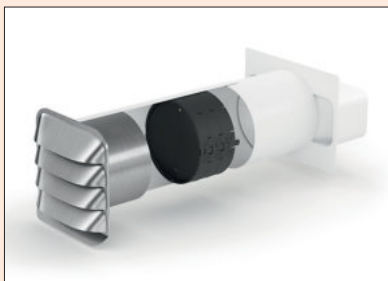

### E-Jal Col® flow 125 Mauerkasten inkl. THERMOBOX



Mauerkasten mit Teleskoprohr, inkl. eingebautem Wärmerückhaltesystem THERMOBOX und **Edelstahl-Außenjalousie E-Jal Col®**. Leitkörper an den Lamellen der Jalousie sorgen für eine optimierte Strömungsführung.

- Rohrstutzen  $174 \times 82 \text{ mm}$
- Stutzentiefe 80 mm
- Einbautiefe 350–500 mm, kürzbar bis 240 mm
- Wanddurchbruch-Ø ca. 132 mm
- Blower-Door zertifiziert (notwendiger Öffnungsdruck  $>65 \text{ Pa}$ )

4033044 weiß, Edelstahl

305,46 363,50 €

# COMPAIR® flow Star GTS 125

Der erste Mauerkasten mit Leitkörpertechnologie

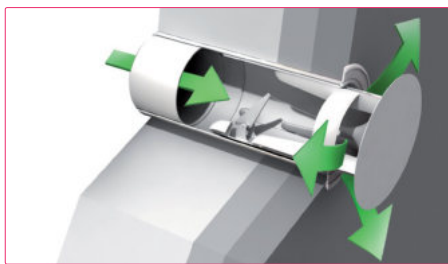
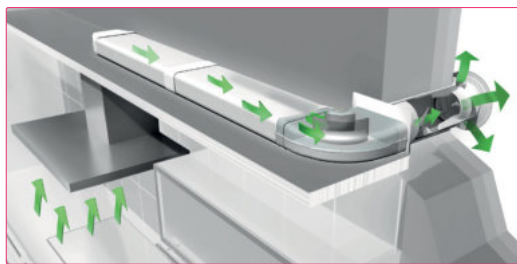

Ein optimaler Strömungsverlauf unter Einbeziehung des Außenwand-Mauerkastens ist für die Gesamteffizienz jedes Küchenabluftsystems von entscheidender Bedeutung. Mit dem flow-Star-Mauerkasten gelang die Verknüpfung von hoher Strömungsleistung, "Blower Door"-zertifizierter Wandanschlussdichtigkeit und preisgekrönter Außenoptik. Durch die Anbindung an das COMPAIR® flow-Flachkanalsystem lassen sich Leistungswerte und Energieeffizienz noch steigern.

Das Funktionsprinzip des flow Star nutzt die Druckwirkung des bei Haubenbetrieb entstehenden Luftstroms (Volumenstrom) in Verbindung mit mechanisch gesteuerter Feder- und Magnetkraft beim Öffnen bzw. Schließen. Bei abgeschalteter Haube schließt die Frontplatte bündig mit der Außenwand ab.

Der **flow Star** erfüllt mit seiner modernen, flächenbündigen Außenoptik die Erwartungen an eine zeitgemäße Küchenplanung und Architektur.

## Vorteile

- optimales Strömungsverhalten durch integrierte Leitkörpertechnologie
- geringster Druckverlust aller marktgängigen Mauerkästen
- maximale Förderleistung der Abzugshaube
- Minimierung der Lärmemission der Abzugshaube

## Technik

- rein mechanisch gesteuerte Öffnungs- und Schließfunktion mit Feder- und Magnetkraft
- robuste Konstruktion mit nicht rostenden, abgedichteten Kugellagern
- keine Rückstauklappe notwendig
- bei abgeschalteter Haube schließt die Edelstahl-Frontplatte bündig mit der Außenwand ab
- einfache Montage ohne Stromanschluß, keine zusätzlichen Bohrungen
- ideal für den Austausch von Altsystemen bei vorhandener Kernlochbohrung.
- funktionssicher gegen Einfrieren, Starkwind, Schlagregen und Verschmutzungen

## Energie-Effizienz

- keine Fremdenergie zum Betrieb des Mauerkastens nötig: Nutzung der Strömungsenergie des bei Haubenbetrieb entstehenden Luftstroms (Volumenstrom)
- optimale Wärmeisolierung im geschlossenen Zustand
- eine umlaufende Labyrinthdichtung verhindert Wärmeverlust und spart Heizenergie (hohe Dichtigkeit)
- perfekte Lösung zur sicheren Abdichtung der Gebäudehülle nach EnEV09 (Blower-Door Zertifikat)
- geeignet für Energieeffizienzhäuser
- durch Strömungsoptimierung Reduktion des Stromverbrauchs der angeschlossenen Dunsthaube

## Material & Design

- elegantes, zeitgemäßes Design
- rostfreie und hochwertige Edelstahl-abdeckung
- Abdeckung kann für zusätzliche Bearbeitung (z.B. Beschichtung) problemlos demontiert werden
- mehrfach ausgezeichnet für Design und Funktion



KüchenInnovation  
des Jahres® 2009

Focus Open  
Silver 2009



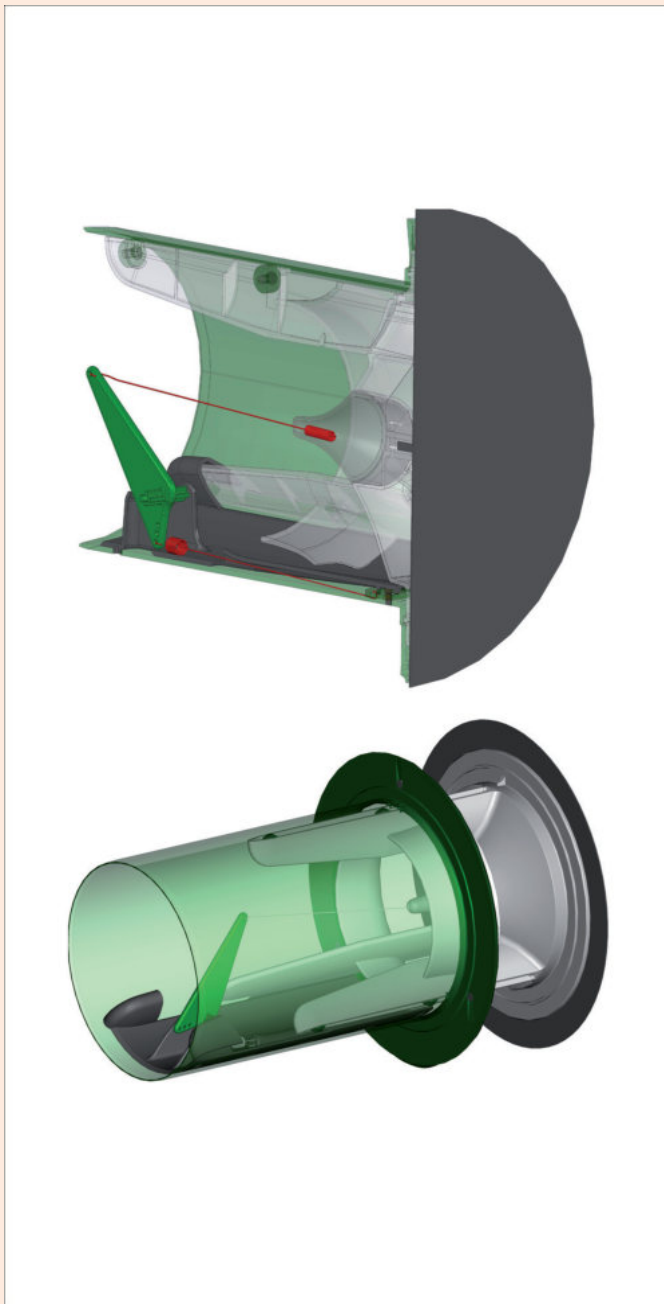

### flow Star GTS 125 Mauerkasten

GTS steht im Wortlaut für "generation two springs", was sich auf die zwei verbauten Federn bezieht. Im Vergleich zum ursprünglichen flow Star ist eine Druckfeder hinzugekommen, die den Strömungskörper auf den letzten 10 mm Ausfahrweg ausbremst und so einen starken Aufprall auf die Endanschläge vermeidet. Die kinetische Energie, die beim Öffnungsvorgang entsteht, wird aufgenommen und in Schließrichtung, entgegen des Volumenstroms, wieder abgegeben. Dabei wird sich die Öffnungsweite des flow Star GTS individuell dem spezifischen Volumenstrom der Haube anpassen. Eine am Außenflansch positionierte, umlaufende Dichtlippe sorgt für zusätzlichen Schutz bei kälterer Witterung.

Eigenschaften und Funktionen:

- optimales Strömungsverhalten durch Leitkörper-Technologie
- elegantes Design (ebene Flächen anstelle von Lamellen)
- Schließen des Mauerkastens mit Federkraft und zusätzlichen Magneten
- einfache Montage ohne zusätzliche Bohrungen
- Robuste Konstruktion mit nicht rostenden, feststoffgeschmierten Kugellagern
- geringster Druckverlust aller marktgängigen Mauerkästen
- maximale Förderleistung der Abzugshaube
- geringe Geräuschentwicklung der Abzugshaube
- optimale Wärmeisolierung
- erhöhte Beständigkeit bei Bewitterung
- kein Klappern von Rückstauklappen bei Windböen
- hohe Dichtigkeit bei ausgeschalteter Abzugshaube
- Blower-Door Zertifikat
- kein Stromanschluss notwendig
- für den Einbau des Aufnahmerohres wird eine Kernlochbohrung (Ø 132 mm) empfohlen

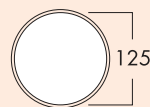
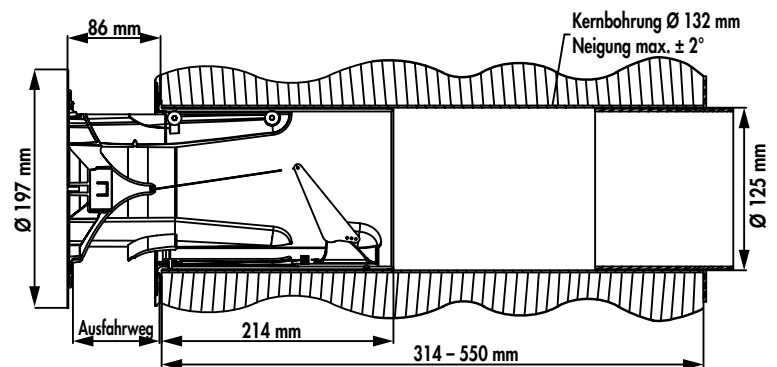

### flow Star GTS 125 Mauerkasten



Mit Anschluss an Rundrohr Ø 125 mm und runder **Edelstahlabußenabdeckung**.

- notwendiger Öffnungsdruck 100 Pa
- Edelstahlabdeckung-Ø 197 mm
- Schlauch-/Rohrstutzen-Ø 125 mm, Stutzentiefe 24 mm
- Einbautiefe 314–550 mm, kürzbar bis 250 mm, Wanddurchbruch-Ø ca. 132 mm
- für den Einbau des Aufnahmerohres wird eine Kernlochbohrung (Ø 132 mm) empfohlen

4033042 weiß, Edelstahl

317,98 378,40 €

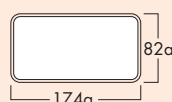

### flow Star GTS 125 F Mauerkasten



Mit Anschluss an COMPAIR® flow 125 Rechteckrohr und runder **Edelstahlabußenabdeckung**.

- notwendiger Öffnungsdruck 100 Pa
- Edelstahlabdeckung-Ø 197 mm
- Rohrstutzen 174 x 82 mm, Stutzentiefe 80 mm
- Einbautiefe 314–550 mm, kürzbar bis 285 mm, Wanddurchbruch-Ø ca. 132 mm
- für den Einbau des Aufnahmerohres wird eine Kernlochbohrung (Ø 132 mm) empfohlen

4033043 weiß, Edelstahl

317,98 378,40 €

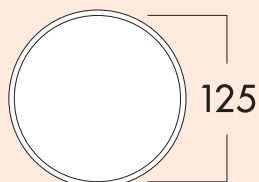

### Klima-E 125 Mauerkasten



Teleskoprohr und **Edelstahl-Außenjalousie**, mit Rückstauklappe.  
 – Schlauch-/Rohrstutzen-Ø 125 mm  
 – Stutzentiefe 24 mm  
 – Einbautiefe 420–620 mm, kürzbar bis 175 mm  
 – Wanddurchbruch-Ø ca. 132 mm

4022013 weiß, Edelstahl	183,95	218,90 €
-------------------------	--------	----------

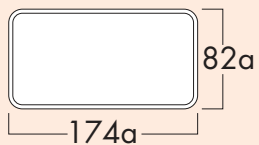

### Klima-E flow 125 Mauerkasten



Teleskoprohr und **Edelstahl-Außenjalousie**, mit Rückstauklappe. Mit Rechteckaufnahme für COMPAIR® flow 125.  
 – Rohrstutzen 174 x 82 mm  
 – Stutzentiefe 80 mm  
 – Einbautiefe 420–620 mm, kürzbar bis 210 mm  
 – Wanddurchbruch-Ø ca. 132 mm

4033022 weiß, Edelstahl	183,78	218,70 €
-------------------------	--------	----------

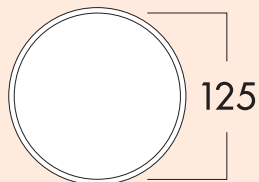

### K-Klima-R 125/125 Mauerkasten

Mit Rückstauklappe, Teleskoprohr und Außenjalousie.  
 – Schlauch-/Rohrstutzen-Ø 125 mm  
 – Stutzentiefe 24 mm  
 – Einbautiefe 420–620 mm, kürzbar bis 100 mm  
 – Wanddurchbruch-Ø ca. 132 mm

4021073 weiß	52,28	62,21 €
4021075 ziegelrot	52,28	62,21 €
4021077 anthrazit	55,13	65,60 €

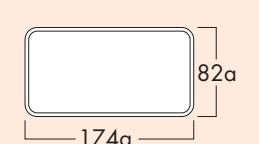

### K-Klima-R flow 125 Mauerkasten

Mit Rückstauklappe und Außenjalousie. Mit Rechteckaufnahme für COMPAIR® flow 125.  
 – Rohrstutzen 174 x 82 mm  
 – Stutzentiefe 80 mm  
 – Einbautiefe 420–620 mm, kürzbar bis 135 mm  
 – Wanddurchbruch-Ø ca. 132 mm

4033027 weiß	52,69	62,70 €
4033029 ziegelrot	52,69	62,70 €
4033033 anthrazit	54,88	65,31 €





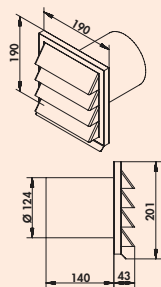

### E-Jal 125 Außenjalousie



190 x 190 mm, mit Rückstauklappe für Anschluss an Rundrohr.  
– Stutzentiefe 145 mm

4022011 Ø 125 mm, Edelstahl	145,38	173,00 €
-----------------------------	--------	----------

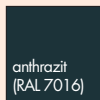
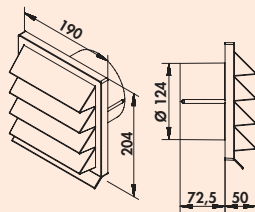

### K-Jal 125 Außenjalousie

190 x 190 mm, mit Rückstauklappe für Anschluss an Rundrohr.  
– Ø 125 mm  
– Stutzentiefe 72,5 mm

4021070 weiß	14,96	17,80 €
4021072 ziegelrot	14,96	17,80 €
4021079 anthrazit	16,13	19,19 €



### E-Jal HK flow 125 Außenjalousie

Die Edelstahl Außenjalousie COMPAIR® E-Jal HK bietet zusätzliche Möglichkeiten bei der Verlegung des Abluftsystems bei schwierigen Einbausituationen. Durch eine vertikale Montageposition ist es nun möglich, den Luftkanal und die Außenjalousie auf minimalsten Raum ohne Verminderung der strömungstechnischen Eigenschaften des Kanalsystems hochkant zu platzieren.

Die COMPAIR® E-Jal HK wird an der gewünschten Stelle an der Außenwand montiert. Der hochkant verlegte Flachkanal COMPAIR® flow 125 wird von der Dunstabzugshaube kommend platzsparend an der Wand verlegt und ohne Querschnittsänderung direkt an die Außenjalousie angeschlossen.

Die Ästhetik der klassisch-sachlichen Formsprache der etablierten und designprämierten COMPAIR® E-Jal-Serie wurde übernommen und an die neue Form adaptiert. Das verwindungssteif konstruierte Edelstahl Rahmenelement zeigt auch bei langfristiger Nutzung und Bewitterung keine Verformungen. Die in Lamellenbauweise gestalteten Edelstahl-Außenjalousien mit federgesicherten Rückstauklappen verhindern sicher das Eindringen von Starkwind und Schlagregen.

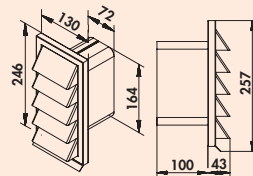

### E-Jal HK flow 125 Außenjalousie



130 x 250 mm mit Rückstauklappe für Anschluss 169 x 77 mm an COMPAIR® flow 125.

– Stutzentiefe 100 mm

4022017 Edelstahl

196,64 234,00 €

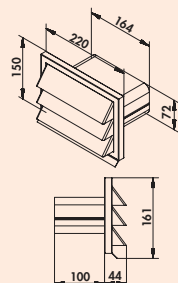

### E-Jal flow 125 Außenjalousie



210 x 140 mm, mit Rückstauklappe für Anschluss 169 x 77 mm an COMPAIR® flow 125.

– Stutzentiefe 90 mm

4033015 Edelstahl

176,47 210,00 €

# COMPAIR® top System Ø 125 flach

Leistungsstarke Lüftungstechnik



### Montagebeispiel

- Ⓐ Umlenstück 90° mit Flexschlauch und 2 Schlauchklemmen (T-URX 500/1000) für Ø 120er und 125er Haubenanschluss
- Ⓑ Breitkanal-Verbinder (T-RVB)
- Ⓒ Breitkanal (T-VRO 500/1000)
- Ⓓ Ⓔ Breitkanal-Bogen horizontal 90° (T-RBH 90)
- Ⓕ Übergangsstück rund/Breitkanal (T-EST)
- Ⓖ Teleskoprohr-Mauerelement (K-KLIMA-R 125/125)

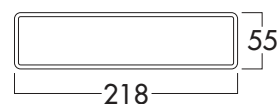
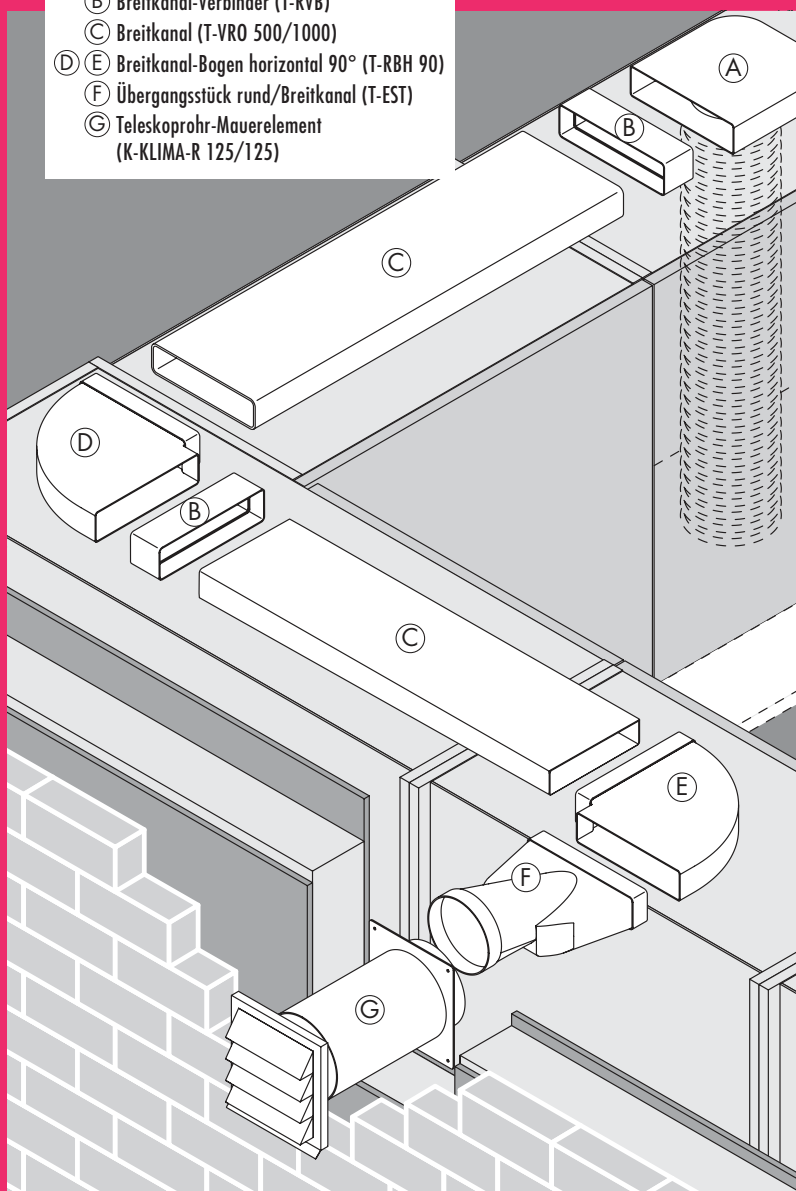

- Luftkanal und Zubehör Seite 83–85
- Mauerkästen Seite 86
- Außenjalousien Seite 87

# COMPAIR® top

## System Ø 125 flach

### Leistungsstarke Lüftungstechnik

COMPAIR® top Basisteile zeigen sich schon bei Standardinstallationen variationsreich und strömungstechnisch in Bestform.

Alle Systemteile lassen sich durch einfache Steckmontage miteinander verbinden.

**Sets können, ab 10 Stück Abnahme, individuell nach Ihren Wünschen zusammengestellt werden.**

	<b>T-VRO 125 Breitkanal</b> weiß 500 mm 4021001 weiß 1000 mm 4021002		<b>T-EST 125 Endstück</b> weiß 4021047
	<b>T-RVB 125 Breitkanalrohrverbinder</b> weiß 4021004		<b>K-Jal 125 Außenjalousie</b> weiß 4021070 ziegelrot 4021072 anthrazit 4021079
	<b>T-UR 125/2 Umlenkstück 90°</b> weiß 4021010		<b>K-Klima-R 125/125 Mauerkasten</b> weiß 4021073 ziegelrot 4021075 anthrazit 4021077
	<b>T-UR-ST 125 Umlenkstück 90°</b> weiß 4021012		<b>N-PXO 127 Flexschlauch rund</b> weiß, Ø 127 4023002
	<b>T-URX 125 Umlenkstück 90° mit Flexschlauch</b> weiß 500 mm 4021025 weiß 1000 mm 4021026		<b>A-PXO 127 Alu-Flexschlauch rund</b> alu, Ø 127 4023006
	<b>T-RBH 1 System 125 Breitkanalrohrbogen</b> weiß 4021043		<b>Schlauchklemme 127</b> alufarbig, Ø 127 4021132
	<b>T-RBV 1 System 125 Breitkanalrohrbogen</b> weiß 4021044		



### COMPAIR® top Breitkanal-Format

- vergrößert den Volumenstrom im Abluft- und Zuluftbetrieb
- reduziert Druckverluste durch den größeren Bogen-Querschnitt
- passt sich der hohen Luftförderleistung moderner Dunstabzugshauben durch Angleichung an den Ausblasquerschnitt an



### COMPAIR® top Durchschiebesperre

- verhindert Störungen des Luftstromes im Stützenbereich der Umlenkteile bei direkter Hauben-Umlenkung oder Umlenkung



### COMPAIR® top Klick-Montage

- einfache, sichere und werkzeuglose Steck-Montagetechnik



### COMPAIR® top Klemmnasen-Sicherung

- stabilisiert Rohrverbindungen über den gesamten Querschnitt

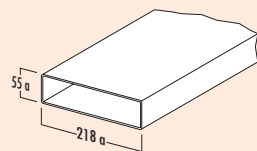

### T-VRO 125 Breitkanal

Lüftungsrohr ohne Muffe.

4021001	L 500 mm, weiß	12,69	15,10 €
4021002	L 1000 mm, weiß	23,53	28,00 €

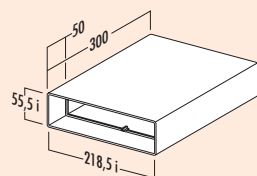

### T-TR 300 System 125 Breitkanal

Teleskop-Schiebeelement. Distanzausgleichsstück und Rohrverbinder.

4021003	weiß	19,75	23,50 €
---------	------	-------	---------

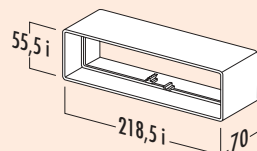

### T-RVB 125 Breitkanalrohrverbinder

Verbinder für T-VRO Breitkanalrohre.

4021004	weiß	6,89	8,20 €
---------	------	------	--------

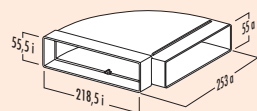

### T-RBH 1 System 125 Breitkanalrohrbogen

Bogen horizontal 90°. Mit einseitig angeformter Muffe.

4021043	weiß	19,50	23,21 €
---------	------	-------	---------

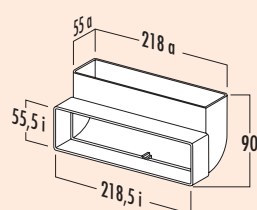

### T-RBV 1 System 125 Breitkanalrohrbogen

Bogen vertikal 90°. Mit einseitig angeformter Muffe.

4021044	weiß	18,32	21,80 €
---------	------	-------	---------

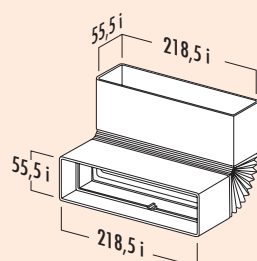

### T-RBFLEX 125 Breitkanalrohrbogen

Flexibler Breitkanalrohrbogen horizontal/vertikal bis 90°.  
Mit beidseitiger Verbindungsmuffe.  
— Länge 180–500 mm

4021045	weiß	23,19	27,60 €
---------	------	-------	---------

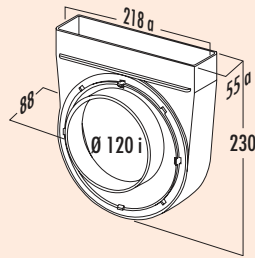

### T-UR-EX 125 Umlenkstück 90°, exzentrisch

Für 125er Haubenanschluss mit verstellbarem, exzentrischen Anschlussstück für zu dicht an der Wand liegenden Haubenabgang.

- Stutzen-Ø 120 mm
- Stutzentiefe 14 mm

4021086 weiß 21,43 25,50 €

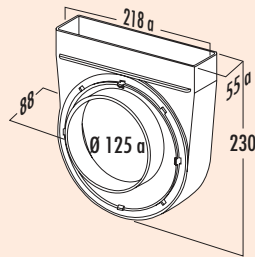

### T-UR 125/2 Umlenkstück 90°

Für 125er Rohr-/Schlauchanschluss.

- Schlauch-/Rohrstutzen-Ø 125 mm
- Stutzentiefe 30 mm für sichere Rohr-/Schlauchmontage

4021010 weiß 20,92 24,89 €

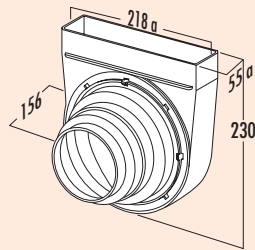

### T-UR-ST 125 Umlenkstück 90°

Mit integriertem Stufenring.

Für 100er, 120er, 125er und 150er Rohr-/Schlauchanschluss.

- Stutzen-Ø 100, 120, 125, 150 mm
- Stutzentiefe 20 mm pro Größe für sichere Rohr-/Schlauchmontage

4021012 weiß 28,99 34,50 €

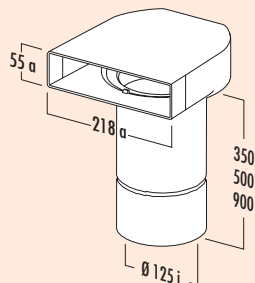

### T-UR 125 Umlenkstück 90° mit Rundrohr

Umlenkstück 90° mit Rundrohr.

Um die optimale Strömungsleistung zu erhalten, verwenden Sie unbedingt die Umlenkstücke mit Rundrohr. Verwenden Sie nur in Ausnahmefällen, wenn technisch keine andere Möglichkeit besteht, die Umlenkstücke mit Schlauch (T-URX).

4021019 L 500 mm, weiß 35,21 41,90 €

4021020 L 1000 mm, weiß 44,79 53,30 €

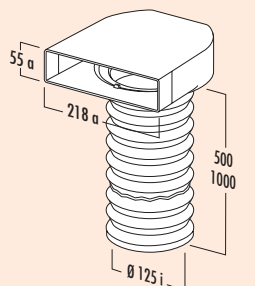

### T-URX 125 Umlenkstück 90° mit Flexkanal

Für 120er und 125er Haubenanschluss.

- inkl. 2 Klemmen
- Schlauch-Ø 125 mm

4021025 L 500 mm, weiß 36,81 43,80 €

4021026 L 1000 mm, weiß 43,19 51,40 €

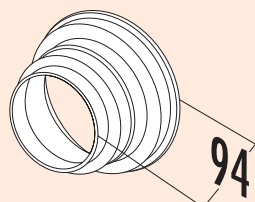

### T-STU-ST 125 Stufenring

- Ring-Ø 100, 120, 125, 150 mm
- Stutzentiefe 20 mm pro Größe

4021038 weiß 8,66 10,31 €

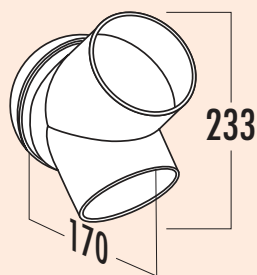

### T-HS 125 Hosenstück

- 2 x Ø 125 mm
- Stutzentiefe 30 mm, Ø 150 mm

4021040 weiß	21,34	25,39 €
--------------	-------	---------

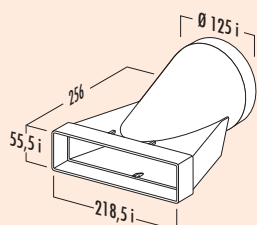

### T-EST 125 Endstück

Übergangsstück rund/Breitkanal mit gerader Auflagefläche.  
Für den Anschluss an Jalousie-, Hauben- oder Mauerkasten-Rundstutzen (aber auch als Anfangsteil für Direktanschluss an 125er Haubenstutzen einsetzbar).

4021047 weiß	22,69	27,00 €
--------------	-------	---------

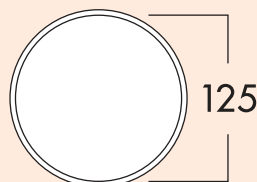

### 125 Maueranschlussstutzen 1

Zum Einsatz in Kaminschächten. Für Anschluss an Rundrohr 125.

- mit Rückstauklappe
- Schlauch-/Rohrstutzen-Ø 125 mm
- Stutzentiefe 24 mm
- Rundrohr mit 350 mm Länge
- Wanddurchbruch-Ø ca. 132 mm

4020040 weiß	27,31	32,50 €
--------------	-------	---------

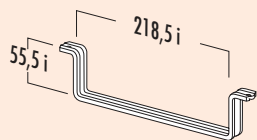

### Flachkanalhalterung 125

Für sichere Wand-/Deckenmontage freigeführter Breitkanäle/-schläuche.

4021130 weiß	6,72	8,00 €
--------------	------	--------

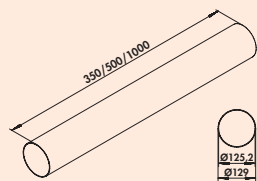

### Rundrohr 125

- Rundrohr-Ø 125 mm

4021114 L 350 mm, weiß	13,53	16,10 €
------------------------	-------	---------

4021118 L 500 mm, weiß	17,14	20,40 €
------------------------	-------	---------

4052002 L 1000 mm, weiß	30,92	36,79 €
-------------------------	-------	---------



### T-VBS 125 round Rohrverbinder

- Schlauch-/Rohrstutzen-Ø 125 mm
- Länge 50 mm

4021127 weiß	7,31	8,70 €
--------------	------	--------

# COMPAIR® top (System Ø 125 flach)

Artikel-Nr. Artikel/  
Beschreibung

pro Stück  
exkl. MwSt. inkl. 19% MwSt.

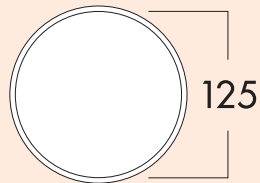

## Klima-E 125 Mauerkasten



Teleskoprohr und **Edelstahl-Außenjalousie**, mit Rückstauklappe.

- Schlauch-/Rohrstutzen-Ø 125 mm
- Stutzentiefe 24 mm
- Einbautiefe 420–620 mm, kürzbar bis 175 mm
- Wanddurchbruch-Ø ca. 132 mm

<b>4022013</b> weiß, Edelstahl	183,95	<b>218,90 €</b>
--------------------------------	--------	-----------------

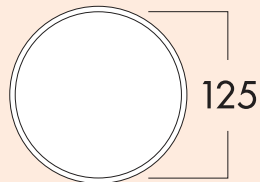

## K-Klima-R 125/125 Mauerkasten

Mit Rückstauklappe, Teleskoprohr und Außenjalousie.

- Schlauch-/Rohrstutzen-Ø 125 mm
- Stutzentiefe 24 mm
- Einbautiefe 420–620 mm, kürzbar bis 100 mm
- Wanddurchbruch-Ø ca. 132 mm

<b>4021073</b> weiß	52,28	<b>62,21 €</b>
<b>4021075</b> ziegelrot	52,28	<b>62,21 €</b>
<b>4021077</b> anthrazit	55,13	<b>65,60 €</b>





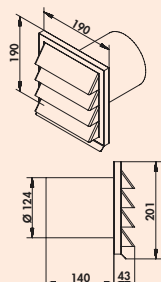

### E-Jal 125 Außenjalousie



190 x 190 mm, mit Rückstauklappe für Anschluss an Rundrohr.  
– Stutzentiefe 145 mm

4022011 Ø 125 mm, Edelstahl	145,38	173,00 €
-----------------------------	--------	----------

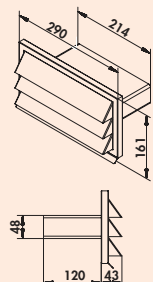

### E-Jal top Außenjalousie



290 x 150 mm, mit Rückstauklappe für Anschluss 220 x 55 mm an  
COMPAIR® 125 Breitkanal.  
– Stutzentiefe 120 mm

4022021 Edelstahl	159,66	190,00 €
-------------------	--------	----------

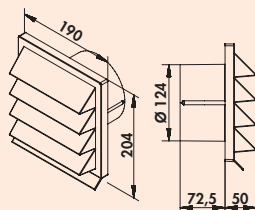

### K-Jal 125 Außenjalousie

190 x 190 mm, mit Rückstauklappe für Anschluss an Rundrohr.  
– Ø 125 mm  
– Stutzentiefe 72,5 mm

4021070 weiß	14,96	17,80 €
4021072 ziegelrot	14,96	17,80 €
4021079 anthrazit	16,13	19,19 €

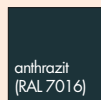
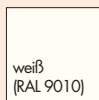

COMPAIR® top (System Ø 125 flach)

Artikel-Nr. Artikel/  
Beschreibung

pro Stück  
exkl. MwSt. inkl. 19% MwSt.

# COMPAIR® norm System Ø 100

Das Programm für  
gutes Raumklima



### Montagebeispiel

- (A) Umlenstück 90° mit Flexschlauch und 2 Schlauchklemmen (N-URX 1000) für Ø 100er Haubenanschluss
- (B) Rohrverbinder (N-RVB)
- (E) Lüftungsrohr mit Muffe (N-VRM 1000)
- (D) (F) Rohrbogen horizontal 90° (N-RBH 90)
- (E) Lüftungsrohr (N-VRO 500/1000)
- (H) Endstück (N-EST)
- (I) Teleskoprohr-Mauerelement (K-KLIMA-R 100/100)

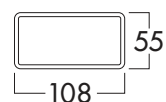
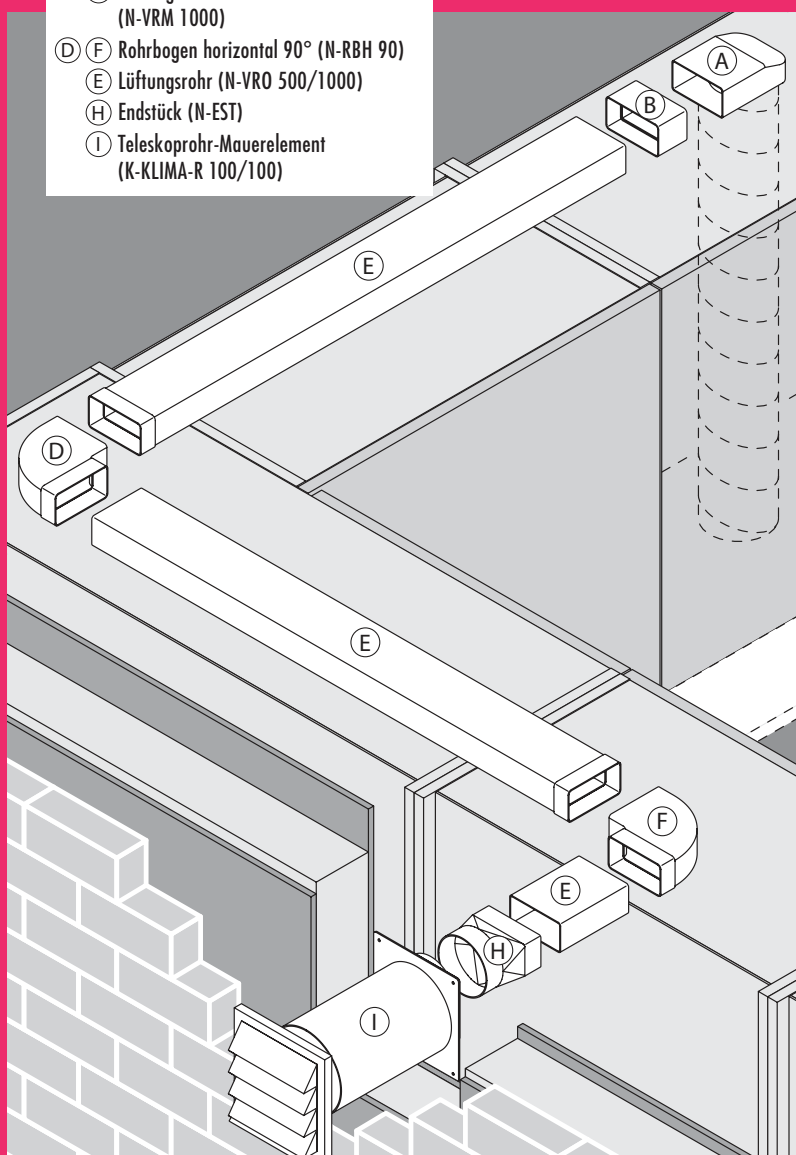

■ Luftkanal und Zubehör	Seite 91–93
Mauerkasten	Seite 93
Außenjalousien	Seite 93

# COMPAIR® norm

System Ø 100

## Flexible Systemlösungen machen dicker Luft Dampf

COMPAIR® norm Basisteile bieten sich bei vielen Standardlösungen für perfekte Ab- und Zuluftinstallationen an.

Alle Systemteile lassen sich durch einfache Steckmontage miteinander verbinden.

Sets können, ab 10 Stück Abnahme, individuell nach Ihren Wünschen zusammengestellt werden.

	<b>N-VRM 100</b> Lüftungsrohr mit Muffe weiß 1000 mm 4011005		<b>N-EST 100</b> Endstück weiß 4011023
	<b>N-RVB 100</b> Rohrverbinder weiß 4011010		<b>K-Jal 100</b> Außenjalousie weiß 4011076
	<b>N-UR 8 System 100</b> Umlenkstück 90° weiß 4011002		<b>K-Klima-R 100/100</b> Mauerkasten weiß 4011079
	<b>N-URX 100</b> Umlenkstück 90° mit Flexschlauch weiß 500 mm 4011021 weiß 1000 mm 4011022		<b>N-PXO 102</b> Flexschlauch rund weiß, Ø 102 4013003
	<b>N-RBH 100</b> Rohrbogen horizontal 90° weiß 4011011		<b>A-PXO 102</b> Alu-Flexschlauch rund alu, Ø 102 4013005
	<b>N-RBV 100</b> Rohrbogen vertikal 90° weiß 4011012		<b>Schlauchklemme 102</b> alufarbig, Ø 102 4011038

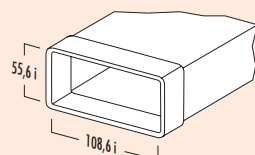

### N-VRM 100 Lüftungsrohr mit Muffe

Mit angeformter Muffe.

4011005 weiß, L 1000 mm	17,90	21,30 €
-------------------------	-------	---------

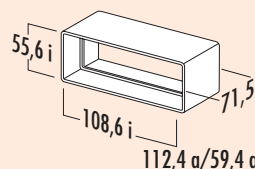

### N-RVB 100 Rohrverbinder

Für gerade Lüftungsrohre.  
— Länge 71,5 mm

4011010 weiß	5,38	6,40 €
--------------	------	--------

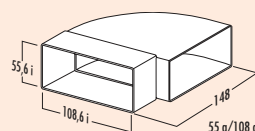

### N-RBH 100 Rohrbogen horizontal 90°

Mit einseitig angeformter Muffe.

4011011 weiß	14,29	17,01 €
--------------	-------	---------

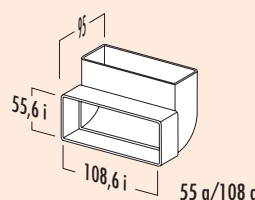

### N-RBV 100 Rohrbogen vertikal 90°

Mit einseitig angeformter Muffe.

4011012 weiß	14,37	17,10 €
--------------	-------	---------

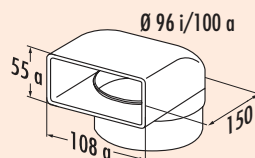

### N-UR 8 System 100 Umlenkstück 90°

Mit 80 mm Rohrstützen für Anschluss an Rundrohr oder Flexkanal.

4011002 weiß	16,48	19,61 €
--------------	-------	---------

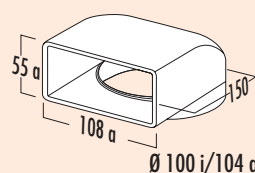

### N-UR 100 Umlenkstück 90°

Für Hauben-Direktanschluss, mit Kondenswassersperre.

4011003 weiß	13,78	16,40 €
--------------	-------	---------

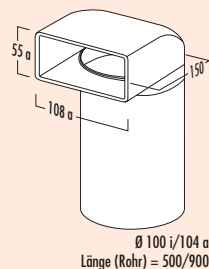

### N-UR 100 Umlenkstück 90° mit Rundrohr

Mit Luftleitkörpern und Rundrohr.

Um die optimale Strömungsleistung zu erhalten, verwenden Sie unbedingt die Umlenkstücke mit Rundrohr.

Verwenden Sie nur in Ausnahmefällen, wenn technisch keine andere Möglichkeit besteht, die Umlenkstücke mit Schlauch (N-URX).

4011014	L 500 mm, weiß	26,55	31,59 €
4011015	L 900 mm, weiß	32,77	39,00 €

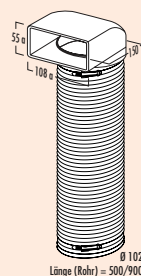

### N-URX 100 Umlenkstück 90° mit Flexkanal

Mit Flexkanal 500 mm/1000 mm und 2 Schlauchklemmen.

4011021	L 500 mm, weiß	32,45	38,62 €
4011022	L 1000 mm, weiß	39,29	46,76 €

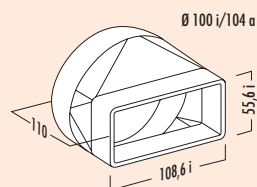

### N-EST 100 Endstück

Mit angeformter Muffe für den direkten Übergang von flach auf rund (Mauerdurchführung).

4011023	weiß	20,59	24,50 €
---------	------	-------	---------



### 100 Maueranschlussstutzen 1

Zum Einsatz in Kaminschächten. Für Anschluss an Rundrohr.

- mit Rückstauklappe
- Schlauch-/Rohrstutzen-Ø 100 mm

4010500	weiß	26,05	31,00 €
---------	------	-------	---------

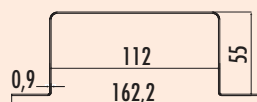

### Flachkanalhalterung 100

Für sichere Wand-/Deckenmontage freigeführter Kanäle und Schläuche.

4011045	Edelstahl	7,48	8,90 €
---------	-----------	------	--------

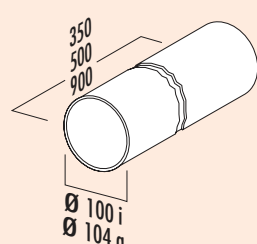

### Rundrohr 100

— Rundrohr-Ø 100 mm

4011018	L 350 mm, weiß	8,24	9,81 €
4011019	L 500 mm, weiß	10,34	12,30 €
4011020	L 900 mm, weiß	18,07	21,50 €

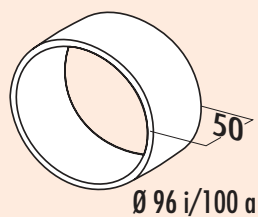

### N-VBS 100 round Rohrverbinder

- Schlauch-/Rohrstutzen-Ø 100 mm
- Länge 50 mm

4011027 weiß 5,46 6,50 €

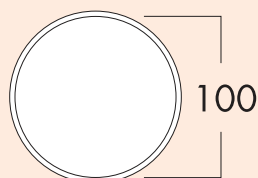
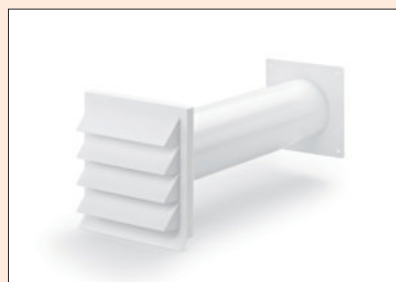

### K-Klima-R 100/100 Mauerkasten

Mit Rückstauklappe, Teleskoprohr und Außenjalousie.

- Rundrohr mit 350 mm Länge
- Rohrstutzen-Ø 100 mm
- Stutzentiefe 24 mm
- Einbautiefe 420–620 mm, kürzbar bis 100 mm
- Wanddurchbruch-Ø ca. 103 mm

4011079 weiß 51,01 60,70 €



### E-Jal 100 Außenjalousie

190 x 190 mm, mit Rückstauklappe für Anschluss an Rundrohr.

- Ø 100 mm
- Stutzentiefe 145 mm

4022010 Edelstahl 146,22 174,00 €

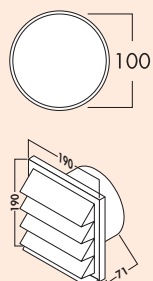

### K-Jal 100 Außenjalousie

190 x 190 mm, mit Rückstauklappe für Anschluss an Rundrohr.

- Ø 100 mm
- Stutzentiefe 71 mm

4011076 weiß 13,78 16,40 €





# COMPAIR®

## Zubehör (alle Systeme)

### Problemlose Anbindung

COMPAIR®-Schläuche in Alu- oder Draht-/Gewebeausführung überzeugen insbesondere bei schwierigen und engen Raumverhältnissen durch höchst flexible Eigenschaften.

Hochwertige COMPAIR®-Qualität sichert darüber hinaus die passgerechte Anbindung an alle starren Rund- und Flachkanalsysteme.



■ Fensterkontaktschalter	Seite 96–98
Funk-Temperatursensor	Seite 97
Fensterkontaktschalter für Muldenlüfter	Seite 98
Schalldämpfer	Seite 99
Klebeband	Seite 100
GREENflow	
Kaltschrumpfband	Seite 100
Gewebeklebeband	Seite 100
Rückstauklappen	Seite 100
Zuluft-Rundgitter	Seite 100
Abluftverkleidung	Seite 101
Flexschläuche	Seite 102–103
Schlauchklemme	Seite 104

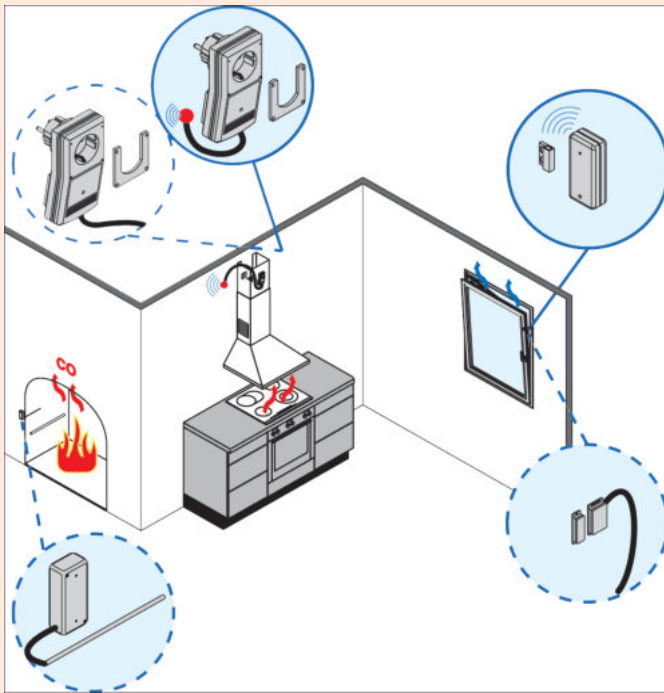

### Fensterkontaktschalter Funksystem

**Mit externer Antenne.** Immer wenn ein Abluftgerät – wie z. B. eine Dunstabzugshaube – und eine offene Feuerstelle – wie z. B. ein Kaminofen – gleichzeitig betrieben werden, besteht bei geschlossenen Fenstern die Gefahr einer tödlichen Kohlenmonoxid-Vergiftung.

Um diese Gefahr zu verhindern, hat der Gesetzgeber in der M-FeuVO festgelegt, dass bei gleichzeitigem Betrieb raumluftabhängiger Feuerstätten und einem Abluftgerät sichergestellt werden muss, dass kein gefährlicher Unterdruck entsteht und eine ausreichende Menge Außenluft – z. B. durch ein offenes Fenster oder eine Lüftungsklappe – nachströmen kann.

Durch einen Fensterkontaktschalter wird abgefragt, ob das Fenster geöffnet ist, um die Frischluftzufuhr zu gewährleisten.

Um eine sichere Funktion auch bei schwierigen Empfangsumständen zu garantieren, wurde das bewährte Modell des Fensterkontaktschalters um eine externe Antenne erweitert. **Eine typische Anwendung des Fensterkontaktschalters mit externer Antenne, ist die Montage der Empfängereinheit des Abluftschalters bei Dunstabzugshauben mit einer Kaminschachtverkleidung aus Edelstahl.**

Diese Metallverkleidung schirmt die interne Antenne der funkgesteuerten Schaltereinheit stark ab und die Signale vom Funk-Sender können dadurch nur vermindert oder gar nicht empfangen werden. Hier bietet die externe Antenne Abhilfe! Sie wird an der Wand oder an der Decke neben der Metallverkleidung mit einem Abstand von mindestens 100 mm montiert und garantiert einen ungestörten Empfang der Steuersignale. Ein 1000 mm langes Außenantennenkabel verbindet die Außenantenne mit der Abluftschaltereinheit.

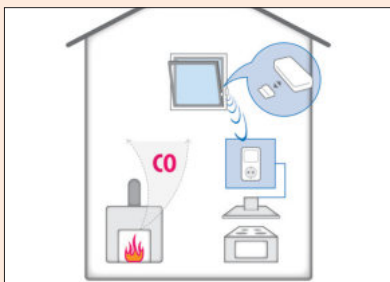

### Fensterkontaktschalter Funksystem



Sicherheitsschalter mit **kabelloser Funkübertragung über eine externe Antenne** für die Anwendung unter schwierigen Empfangsumständen, wie z. B. bei Montage hinter einer Verkleidung aus Edelstahl. Steckfertig mit Sender und Empfänger, inkl. Montagematerial und Batterien (lange Lebensdauer, geringer Energieverbrauch).

– Schalleistung bis 1150 W (5 A)

**7051001** mit externer Antenne, weiß

363,87 **433,01 €**

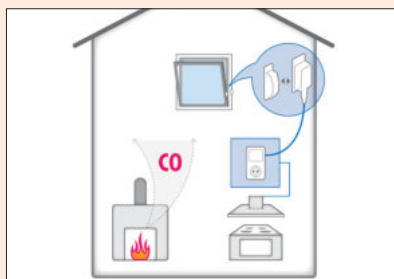

### Fensterkontaktschalter Kabelsystem



Sicherheitsschalter mit Kabelbruchüberwachung und Umstecksicherung. Steckfertig mit 6 m Sensorleitung, inkl. Montagematerial. Keine Batterien notwendig.  
— Schaltleistung bis 1400 W (6 A)

7051004 weiß 165,55 197,00 €

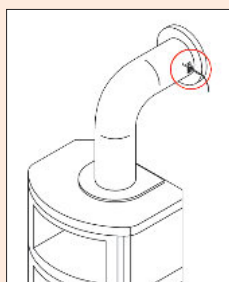
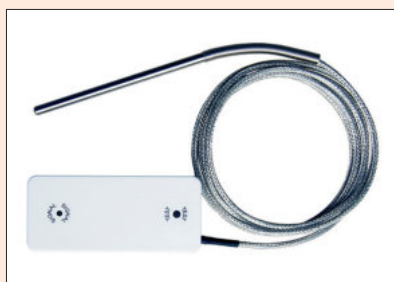

### Funk-Temperatursensor



Der Funk-Temperatursensor ist integrierbar in das Funksystem des Fensterkontaktschalters. Dabei wird über die Temperatur der Betriebszustand des Kamins überwacht. Nur bei brennendem Kamin muss eine Fensteröffnung erfolgen, während die Dunstabzugshaube aktiv ist. Somit entfällt die strikte Kopplung von aktiver Dunstabzugshaube und geöffnetem Fenster. Der Temperatursensor ist geeignet für den Einbau in geschlossenen und trockenen Wohnräumen.

- Typ PT 1000
- Ø 5 mm
- Länge 100 mm
- Temperaturbereich -50–500 °C
- Sensorleitung 2000 mm, bis 450 °C
- der Funk-Temperatursensor (7051005) kann mit dem Funkschaltern 7051001 oder 7051002 kombiniert werden

7051005 weiß 247,48 294,50 €

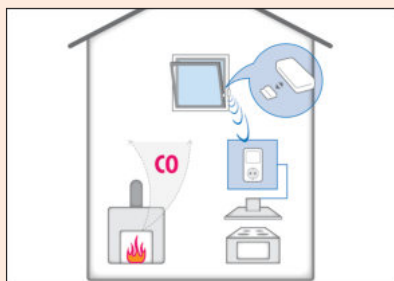

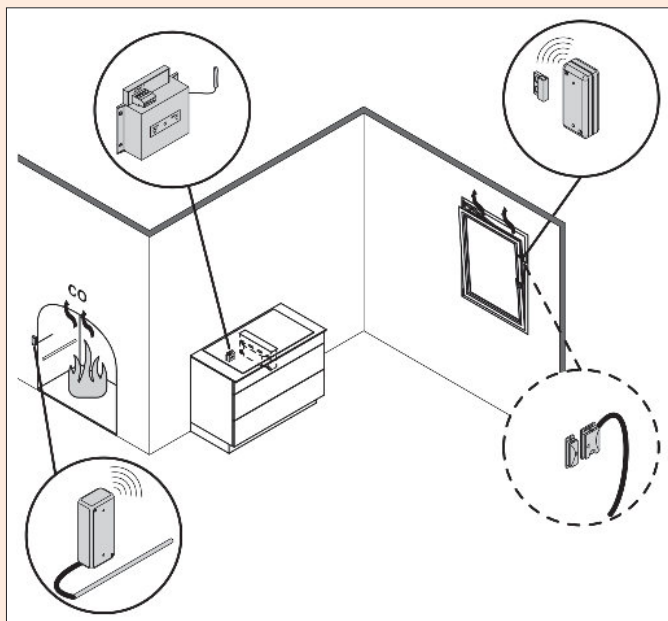

### Fensterkontaktschalter für Muldenlüfter

Mit dem Fensterkontaktschalter für Downdraft- und Muldenlüfter, kann ein Abluftsystem erst dann benutzt werden, wenn das Fenster geöffnet ist und die dafür erforderliche Zuluft in den Raum einströmen kann. Ein, am Fensterflügel angebrachter, Sender überwacht, ob das Fenster offen oder geschlossen ist, und übermittelt diese Information per Funk an den Einbauempfänger. Dieser gibt die Stromzufuhr nur dann frei, wenn das Fenster gekippt oder geöffnet ist.

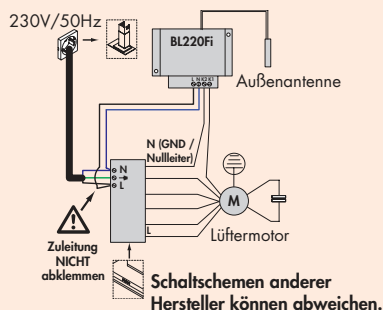
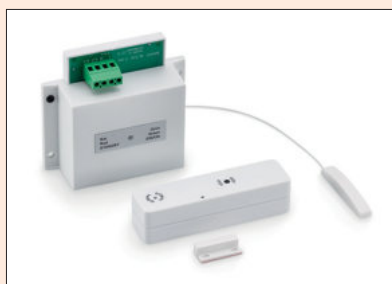

### Fensterkontaktschalter für Muldenlüfter



Sicherheitsschalter mit **kabelloser Funkübertragung über eine externe Antenne** für die Anwendung unter schwierigen Empfangsumständen, wie z.B. bei Montage hinter einer Verkleidung aus Edelstahl oder einem Möbelkorpus. Der Einbau in das Dunstabzugssystem erfolgt über den Anschluss an die Lüftermotor-Zuleitung (Motorzuleitung)

**ACHTUNG:** Dazu muss in die Elektrik des Dunstabzugssystems eingegriffen werden!

Beachten Sie die Garantie/Gewährleistungsbedingungen des Haubenherstellers. Komplettsystem mit Sender und Empfänger, inkl. Montagematerial und Batterien (lange Lebensdauer, geringer Energieverbrauch).

- Schaltleistung bis 1150 W (5 A)
- Funkstreckenüberwachung
- Batterieüberwachung
- Relaiskontakt 5 A Schließer (potenzialfrei)
- Einbau in Dunstabzugshaube (Motorzuleitung)
- Geprüft nach EU Richtlinien 2014/53/EU (RED), 2014/35/EU und 2014/30/EU
- Bei Einbau in eine konventionelle Dunstabzugshaube kann die Beleuchtung auch bei abgeschaltetem Lüftermotor eingeschaltet werden.

#### Hinweis zur Verwendung in Kombination mit BLDC-Motoren:

Einige Dunstabzugshauben, Muldenlüfter, und Lüftungsanlagen verfügen über einen sogenannten BLDC-Motor. Dieser lässt sich bei Verwendung der dritten Phase (Phase eins und zwei werden für das Kochfeld genutzt) separat schalten. Ein entsprechender Anschluss ist häufig bereits von der Geräteindustrie vorgesehen – und kann für den kabellosen Funkschalter verwendet werden.

Für den klassischen Einphasen-Wechselstrommotor empfehlen wir 7051001.

**Bitte beachten Sie die Installationshinweise auf [www.naber.com](http://www.naber.com)!**

7051002 mit externer Antenne, weiß

445,38 530,00 €

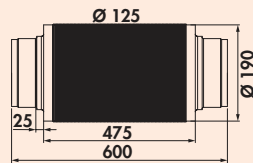

### Schalldämpfer 125

Äußerst stabile Ausführung durch Verwendung von dickem Alu-Rohr. 25 mm/ 16 kg pro m<sup>3</sup> Glaswolleneinlage reduziert den Schall je nach Frequenz bis zu 22 dB, nach DIN 4102 nicht brennbar (A1).  
— Anschluss an Kunststoff Rundrohr

4033034 Ø 125 mm, L 475 mm 82,10 97,70 €

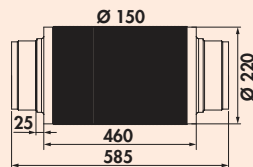

### Schalldämpfer 150

Äußerst stabile Ausführung durch Verwendung von dickem Alu-Rohr. 25 mm/ 16 kg pro m<sup>3</sup> Glaswolleneinlage reduziert den Schall je nach Frequenz bis zu 22 dB, nach DIN 4102 nicht brennbar (A1).  
— Anschluss an Kunststoff Rundrohr

4043029 Ø 150 mm, L 460 mm 85,71 101,99 €

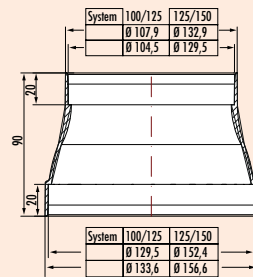

### RDZ flow Reduzierstück

Für den Übergang von Ø 125 mm auf Ø 100 mm Rundrohr oder Ø 150 mm auf Ø 125 mm Rundrohr. Reversibler Einbau möglich. Strömungsoptimierte Ausführung durch Vermeiden von scharfkantigen Strömungsabrissen.

4011049 Ø 100/125 mm, weiß 11,26 13,40 €

4011048 Ø 125/150 mm, weiß 13,61 16,20 €



### KDA 150 Kondenswasserabscheider

Verhindert das Zurücklaufen von Kondenswasser in die Dunstabzugshaube bei vertikaler Ablufführung. Strömungsoptimierte Ausführung durch Vermeidung von scharfkantigen Strömungsabrisskanten. Beidseitiger Anschluss von Schläuchen und Rohren auf Ø 125 mm und Ø 150 mm möglich. Bei Anschluss auf Ø 150 mm muss Ø-125-Teilstück an vorgesehener Schneidelinie abgetrennt werden.

4051030 hellgrau 29,41 35,00 €



### N-KLEB PVC-Klebeband

Für sichere Verbindung von Schläuchen mit Systemteilen.

- Breite 50 mm
- Länge 10 m = 1 Rolle

4021128 weiß 8,91 10,60 €



### GREENflow Kaltschrumpfband

- Klebeband zur Abdichtung von Luftkanälen.
- selbstvulkanisierendes Klebeband
  - für Innenanwendung
  - geeignet für unregelmäßige Oberflächen
  - hohe Beständigkeit gegenüber Feuchte- und Temperaturwechsel
  - 15 m x 50 mm (L x B)

4043077 L 15 m	41,18	49,00 €
----------------	-------	---------



### Gewebeklebeband

- hohe Klebekraft
- Feuchtigkeitsabweisend
- Kälte- und wärmebeständig
- Lösungsmittelfrei
- 50 m x 50 mm (L x B)

4021124 weiß, L 50 m	70,34	83,70 €
----------------------	-------	---------

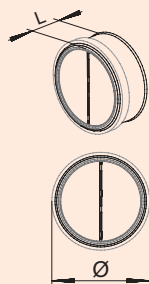

### Rückstauklappe rund

- Für den Einbau in ein senkrecht verlaufendes Rohr nicht geeignet.
- verzinkt

4011026 Ø 100 mm, L 43 mm	37,06	44,10 €
4021104 Ø 125 mm, L 49 mm	38,57	45,90 €
4043030 Ø 150 mm, L 62 mm	50,00	59,50 €

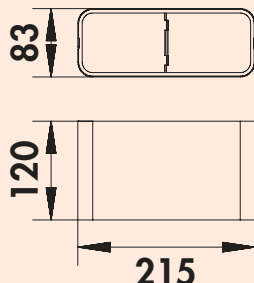

### Rückstauklappe eckig

- Zum Einsetzen in Lüftungsrohr F-VRO (4043001).
- Für den Einbau in ein senkrecht verlaufendes Rohr nicht geeignet.
- Tiefe 120 mm

4043034 Edelstahl	104,20	124,00 €
-------------------	--------	----------

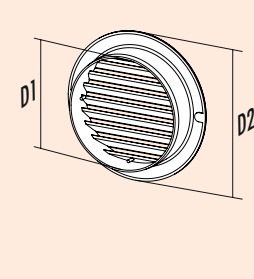

### T-ZULRG Zuluft-Rundgitter

- Für außen und innen.
- weiß
  - Stutzentiefe 25 mm
  - inkl. eingesetztem Fliegengitter

4021147 D1 = 99 mm, D2 = 128 mm	10,76	12,80 €
4021148 D1 = 124 mm, D2 = 160 mm	10,92	12,99 €
4041015 D1 = 149 mm, D2 = 200 mm	12,94	15,40 €

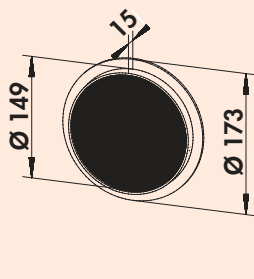

### M-ZULRG Zuluft-Rundgitter

- Für außen und innen.
- aus hochwertigem Aluminium
  - Stutzentiefe 15 mm
  - inkl. eingesetztem Fliegengitter

4043082 weiß	22,27	26,50 €
--------------	-------	---------



### COMPAIR® Abluftverkleidung Wandlösung

Mit der COMPAIR® Abluftverkleidung haben Sie Form und Funktion bestens im Griff! Die aus Spanplatte bestehende Verkleidung lässt sich durch Farbe oder Tapete individuell gestalten, um sie noch harmonischer als Wand- oder Inselhaube in eine moderne Küche zu integrieren. Ein zusätzlicher Nutzen entsteht durch die Verwendung von Leuchtmitteln in der COMPAIR® Abluftverkleidung, mit der Sie die Arbeitsbereiche der Küche ins richtige Licht setzen.

Ablufführung nach rechts/links bis zur Außenwand oder aus optischen Gründen über die gesamte Wandlänge. Die Rechteckleiste wird an Wand und Decke montiert. Dann kann die L-Verkleidung befestigt werden.

Die Verkleidung hat eine Höhe von 220 mm und ist somit geeignet, auch einen Rundkanal mit problemlosem Übergang in einen Mauerkasten zu verlegen. Zur individuellen Anpassung ist die Verkleidung auch einfach auf eine geringere Höhe bzw. die Länge zu kürzen.

Für alle COMPAIR® Systeme.

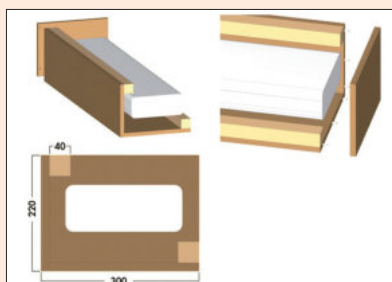

### COMPAIR® Abluftverkleidung Wandlösung

Die Verkleidung ist aus 16 mm dicker Spanplatte gefertigt, verleimt und beidseitig mit Dübelbohrungen versehen. Jedes 1000 mm Teil beinhaltet ein gedübeltes Endstück, was eine Reihenbauweise (**Endlossystem**) ermöglicht.

- für alle COMPAIR® Systeme
- Höhe 220 mm
- Breite 300 mm
- Länge 1000 mm inkl. Endkappe

4041010 L-Form

105,12 125,09 €

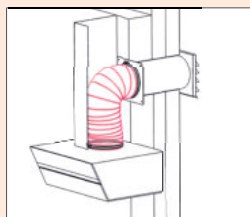

### H-PXO Flexkanal

Für den Hauben-Direktanschluss in engen Kaminschächten von Dunstabzugshauben. Strömungsoptimiert.

- Drahtkern mit rückfedernder Eigenschaft erzeugt sanfte Biegeradien
- schwer entflammbar B1 (geprüft nach DIN EN 13501: Bs2, d0)
- grau

4023025	Ø 152 mm, L 1000 mm	59,41	<b>70,70 €</b>
4023026	Ø 152 mm, L 3000 mm	167,23	<b>199,00 €</b>



### N-PXO Flexkanal rund

PVC-ummantelte Stahlspirale.

- weiß

4013004	Ø 102 mm, L 1000 mm	12,35	<b>14,70 €</b>
4013002	Ø 102 mm, L 3000 mm	30,84	<b>36,70 €</b>
4013003	Ø 102 mm, L 6000 mm	54,37	<b>64,70 €</b>
4023008	Ø 127 mm, L 1000 mm	16,72	<b>19,90 €</b>
4023003	Ø 127 mm, L 3000 mm	45,21	<b>53,80 €</b>
4023002	Ø 127 mm, L 6000 mm	73,28	<b>87,20 €</b>
4023009	Ø 152 mm, L 1000 mm	17,98	<b>21,40 €</b>
4023005	Ø 152 mm, L 3000 mm	45,29	<b>53,90 €</b>
4023004	Ø 152 mm, L 6000 mm	82,61	<b>98,31 €</b>



### ST-PXO Vollflexibler Schlauch

Mit größerer Wandstärke.

- weiß

4023019	Ø 127 mm, L 1000 mm	25,88	<b>30,80 €</b>
4023020	Ø 127 mm, L 3000 mm	64,79	<b>77,10 €</b>
4023010	Ø 127 mm, L 6000 mm	80,50	<b>95,80 €</b>
4023021	Ø 152 mm, L 1000 mm	27,65	<b>32,90 €</b>
4023022	Ø 152 mm, L 3000 mm	69,92	<b>83,20 €</b>
4023011	Ø 152 mm, L 6000 mm	85,71	<b>101,99 €</b>



### G-PXO Vollflexibler Gewebeschlauch

- Länge 6000 mm
- grau

4023015	Ø 152 mm	140,34	<b>167,00 €</b>
---------	----------	--------	-----------------





### A-PXO Alu-Flexkanal rund

- einlagig gewickeltes Aluminium
- durch die Falzverbindung wird eine hohe Luftdichtigkeit und Flexibilität erreicht
- streckbar auf 3000 mm

4013005	Ø 102 mm, gestauchte Länge 400 mm	43,45	51,71 €
4023006	Ø 127 mm, gestauchte Länge 400 mm	46,81	55,70 €
4023007	Ø 152 mm, gestauchte Länge 400 mm	70,42	83,80 €
4023023	Ø 180 mm, gestauchte Länge 800 mm	108,40	129,00 €
4023024	Ø 203 mm, gestauchte Länge 800 mm	117,65	140,00 €



### F-NFRS Flexkanal

- PVC-ummantelte Stahlspirale mit großer Wandstärke, stabile Ausführung.  
Für COMPAIR® flow 150, 222 x 89 mm.
- weiß

4043020	L 3000 mm	96,64	115,00 €
4040065	L 500 mm	19,24	22,90 €
4040066	L 750 mm	27,14	32,30 €

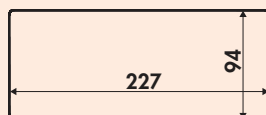

### GREENflow Flexkanal

- schwer entflammbar B1 (geprüft nach DIN EN 13501: Bs2, d0)
- Drahtkern mit rückfedernder Eigenschaft erzeugt sanfte Biegeradien (strömungsoptimiert)
- 227 x 94 mm
- optimiert für Anschluss an GREENflow Filterbox
- silber
- **Glattwandige straffe Verlegung des Flexkanals beachten!**

4043096	L 500 mm	40,34	48,00 €
4043093	L 1000 mm	77,23	91,90 €



### MF-NFRS Flexkanal

- PVC-ummantelte Stahlspirale mit großer Wandstärke, stabile Ausführung.  
Für COMPAIR® flow 125, 169 x 77 mm.
- weiß

4033020	L 3000 mm	94,12	112,00 €
---------	-----------	-------	----------



### T-NFRS Flexkanal

- PVC-ummantelter Rechteck-Spiralschlauch mit großer Wandstärke, stabile Ausführung. Für COMPAIR® top, Ø 125 flach, 220 x 56 mm.
- weiß

4023001	L 3000 mm	83,95	99,90 €
4020003	L 500 mm	16,97	20,19 €



### N-NFRS Flexkanal

- PVC-ummantelte Stahlspirale mit großer Wandstärke, stabile Ausführung.  
Für COMPAIR® norm, Ø 100, 108 x 55 mm.
- weiß

4013001	L 3000 mm	75,21	89,50 €
---------	-----------	-------	---------



### Schlauchklemme

Schelle aus galvanisiertem Stahldraht.  
– alufarbig  
– 12 mm Bandbreite

<b>4011038</b>	Ø 102, Nennweite 90–110 mm	4,87	<b>5,80 €</b>
<b>4021132</b>	Ø 127, Nennweite 120–140 mm	6,05	<b>7,20 €</b>
<b>4021133</b>	Ø 152, Nennweite 140–160 mm	6,13	<b>7,29 €</b>

MONTEC®

Montage-  
material



Montage-  
material

Präzision

**Naber**<sup>®</sup>  
...inspiriert!

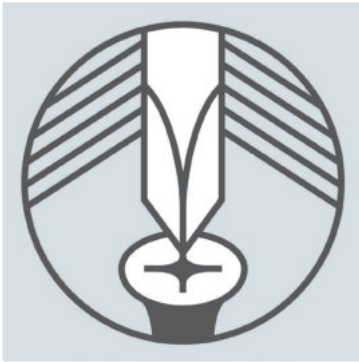

Immer das genau Richtige für Spülen- oder Armaturenanschlüsse, Elektromontage, Rohr- und Leitungsverbindungen: MONTEC® hat alles, was gebraucht wird! Und bietet gleichzeitig wichtige Montagehelfer.

Profis wissen: Je weniger Raum für die Sanitär- und Elektromontage zur Verfügung steht, desto durchdachter müssen Verteiler- und Befestigungssysteme konzipiert sein. Gerade hier kommt das MONTEC® Montagematerial wie gerufen. Mit innovativen Produktsystemen wie Flex-Frame®, dem komfortabel integrierbaren Befestigungssystem für die Unterschrank-Sanitärmontage z. B. bei Kücheninseln. Oder mit dem anschlussfertig vorbereiteten Water Box Wasserverteiler-Tool. Oder der MONTEC® Energie Box für problemlose Installation zusätzlicher Einbaugeräte, ohne dass weitere Steckdosen im Möbelkorpus verlegt werden müssen.

Gerade für die besonderen Herausforderungen, die "hinter den Kulissen" bei Planung und Montage von Kücheninseln auftreten, hat MONTEC® sichere und schnelle Lösungen. Für Leitungen, Anschlüsse und Abläufe, mit reduzierten Servicekosten und betriebssicherem Zubehör!

# MONTEC® Montagematerial

Geprüft –  
und hervorragend geeignet



Montage-  
material

- MONTEC®  
Spülenanschluss-Zubehör  
Wenn es um den perfekten  
Anschluss geht Seite 109–120
- MONTEC®  
Armaturenanschluss-Zubehör  
In allen Lagen sicher  
im Anschluss Seite 121–132
- MONTEC®  
Elektro-Zubehör  
Worauf Sie sich verlassen  
können Seite 133–144
- MONTEC®  
Verbindungsmaterial  
Das hält, was es verspricht Seite 145–154



# MONTEC®

## Spülenanschluss- Zubehör

Wenn es um den  
perfekten Anschluss geht



Montage-  
material

Montage-Set	Seite 110–114
Geruchsverschluss	Seite 114
Raumschaffer	Seite 114
Röhrengeruchsverschluss	Seite 114–116
Kugelgelenksiphon	Seite 115
Geruchsverschluss, flach	Seite 115
Waschtisch-Möbel-Siphon	Seite 116
Röhrengeruchsverschluss Bad	Seite 116
Siphon-Anschlussschlauch Bad	Seite 116
Ablaufgarnitur "Klick-Komfort"	Seite 116
Bördelrohr	Seite 117
Raumspärverbinder	Seite 117
Ablaufbogen 90°	Seite 117
Verstellrohr	Seite 117
Verlängerungsrohr	Seite 117
Verschraubung	Seite 117
Schlauchverschraubung	Seite 118
Gewindenippel	Seite 118
HT-Gumminippel	Seite 118
Gummimanschette für Anschlussrohre	Seite 118
Gummimanschette für Bad-Anschlussrohre	Seite 118
HTEM Abflussrohr	Seite 119
HTR Übergangsrohr	Seite 119
HTB Bogen	Seite 119
HTMM Doppelmuffe	Seite 120
HTB-S Bogen stufenlos	Seite 120
Reduzierstück	Seite 120
Gleitmittel	Seite 120

Montage-  
material

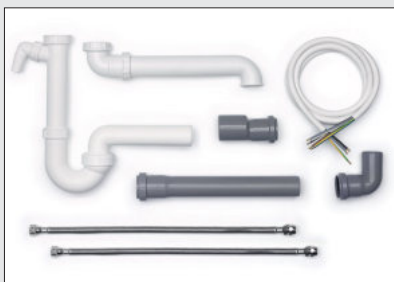

### Montage Set-1

Bestehend aus:

- 1 x Kugelsiphon DN 40 (1051011)
- 1 x Raumspar-Verbinder (1051017)
- 1 x HTB Bogen, DN 40/87,5° (1053014)
- 1 x HTEM Abflussrohr, DN 40, 250 mm lang (1053002)
- 1 x HTR Übergangsstück, DN 40/50 (1053031)
- 2 x Edelstahlschläuche mit Überwurfmutter (5031028)
- 1 x Anschlusskabel, 5 x 2,5 mm<sup>2</sup>, 2000 mm lang (7012004)

Bei einer Abnahme von 20 Sets können diese auch individuell zusammengestellt werden.

1051022 Set 8-teilig	77,40	92,11 €
----------------------	-------	---------

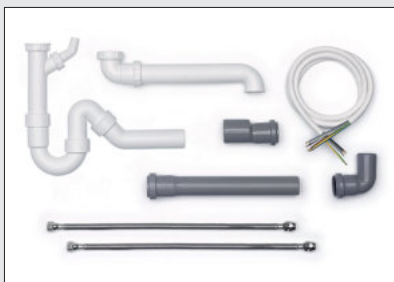

### Montage Set-1A

Bestehend aus:

- 1 x Röhrengeruchsverschluss DN 40 (1051003)
- 1 x Raumspar-Verbinder (1051017)
- 1 x HTB Bogen, DN 40/87,5° (1053014)
- 1 x HTEM Abflussrohr, DN 40, 250 mm lang (1053002)
- 1 x HTR Übergangsstück, DN 40/50 (1053031)
- 2 x Edelstahlschläuche mit Überwurfmutter (5031028)
- 1 x Anschlusskabel, 5 x 2,5 mm<sup>2</sup>, 2000 mm lang (7012004)

Bei einer Abnahme von 20 Sets können diese auch individuell zusammengestellt werden.

1050022 Set 8-teilig	73,34	87,27 €
----------------------	-------	---------



### Montage Set-8

Bestehend aus:

- 1 x Kugelsiphon DN 50 (1051012)
- 1 x Raumspar-Verbinder (1051017)
- 1 x HTB Bogen, DN 50/87,5° (1053020)
- 1 x HTEM Abflussrohr, DN 50, 250 mm lang (1053006)
- 2 x Edelstahlschläuche mit Überwurfmutter (5031028)
- 1 x Anschlusskabel, 5 x 2,5 mm<sup>2</sup>, 2000 mm lang (7012004)

Bei einer Abnahme von 20 Sets können diese auch individuell zusammengestellt werden.

1051072 Set 7-teilig	75,80	90,20 €
----------------------	-------	---------



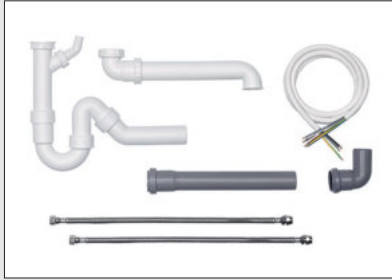

### Montage Set-8A

Bestehend aus:

- 1 x Röhrengeruchsverschluss DN 50 (1051004)
- 1 x Raumspar-Verbinder (1051017)
- 1 x HTB Bogen, DN 50/87,5° (1053020)
- 1 x HTEM Abflussrohr, DN 50, 250 mm lang (1053006)
- 2 x Edelstahlschläuche mit Überwurfmutter (5031028)
- 1 x Anschlusskabel, 5 x 2,5 mm<sup>2</sup>, 2000 mm lang (7012004)

Bei einer Abnahme von 20 Sets können diese auch individuell zusammengestellt werden.

1050072 Set 7-teilig	71,81	85,45 €
----------------------	-------	---------



### Montage Set-2

Bestehend aus:

- 1 x Geruchsverschluss (1052007)
- 1 x Raumspar-Verbinder (1051017)
- 2 x Edelstahlschläuche 500 mm (5031028)
- 1 x Anschlusskabel, 5 x 2,5 mm<sup>2</sup>, 2000 mm lang (7012004)

Bei einer Abnahme von 20 Sets können diese auch individuell zusammengestellt werden.

1050028 Set 5-teilig	67,14	79,90 €
----------------------	-------	---------



### Montage Set-3

Bestehend aus:

- 1 x Kugelsiphon DN 40 (1051011)
- 1 x Raumspar-Verbinder (1051017)
- 1 x HTB Bogen, DN 40/87,5° (1053014)
- 1 x HTEM Abflussrohr, DN 40, 250 mm lang (1053002)
- 1 x HTR Übergangsstück, DN 40/50 (1053031)
- 2 x Edelstahlschläuche mit Überwurfmutter (5031028)
- 1 x Anschlusskabel, 5 x 2,5 mm<sup>2</sup>, 2000 mm lang (7012004)
- 1 x Dreifach-Tischsteckdose (7011087)
- 1 x Schlauchklemme 12 mm (4011044)

Bei einer Abnahme von 20 Sets können diese auch individuell zusammengestellt werden.

1051063 Set 10-teilig	99,69	118,63 €
-----------------------	-------	----------



### Montage Set-3A

Bestehend aus:

- 1 x Röhrengeruchsverschluss DN 40 (1051003)
- 1 x Raumspar-Verbinder (1051017)
- 1 x HTB Bogen, DN 40/87,5° (1053014)
- 1 x HTEM Abflussrohr, DN 40, 250 mm lang (1053002)
- 1 x HTR Übergangsstück, DN 40/50 (1053031)
- 2 x Edelstahlschläuche mit Überwurfmutter (5031028)
- 1 x Anschlusskabel, 5 x 2,5 mm<sup>2</sup>, 2000 mm lang (7012004)
- 1 x Dreifach-Tischsteckdose (7011087)
- 1 x Schlauchklemme 12 mm (4011044)

Bei einer Abnahme von 20 Sets können diese auch individuell zusammengestellt werden.

1050063 Set 10-teilig	95,53	113,68 €
-----------------------	-------	----------



### Montage Set-4

Bestehend aus:

- 1 x Kugelsiphon DN 40 (1051011)
- 1 x Raumspar-Verbinder (1051017)
- 1 x HTB Bogen, DN 40/87,5° (1053014)
- 1 x HTEM Abflussrohr, DN 40, 250 mm lang (1053002)
- 1 x HTR Übergangsstück, DN 40/50 (1053031)
- 2 x Edelstahlschläuche mit Überwurfmutter (5031028)
- 1 x Anschlusskabel, 5 x 2,5 mm<sup>2</sup>, 2000 mm lang (7012004)
- 1 x Dreifach-Tischsteckdose (7011087)
- 1 x Verbindungsleitung 3000 mm (7011045)
- 1 x Auslaufventil (5031009)
- 1 x Schlauchklemme 12 mm (4011044)

Bei einer Abnahme von 20 Sets können diese auch individuell zusammengestellt werden.

1051064 Set 12-teilig	165,83	197,34 €
-----------------------	--------	----------



### Montage Set-4A

Bestehend aus:

- 1 x Röhrengeruchsverschluss DN 40 (1051003)
- 1 x Raumspar-Verbinder (1051017)
- 1 x HTB Bogen, DN 40/87,5° (1053014)
- 1 x HTEM Abflussrohr, DN 40, 250 mm lang (1053002)
- 1 x HTR Übergangsstück, DN 40/50 (1053031)
- 2 x Edelstahlschläuche mit Überwurfmutter (5031028)
- 1 x Anschlusskabel, 5 x 2,5 mm<sup>2</sup>, 2000 mm lang (7012004)
- 1 x Dreifach-Tischsteckdose (7011087)
- 1 x Verbindungsleitung 3000 mm (7011045)
- 1 x Auslaufventil (5031009)
- 1 x Schlauchklemme 12 mm (4011044)

Bei einer Abnahme von 20 Sets können diese auch individuell zusammengestellt werden.

1050064 Set 12-teilig	161,93	192,70 €
-----------------------	--------	----------

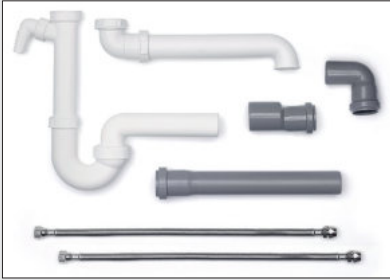

### Montage Set-5

Bestehend aus:

- 1 x Kugelsiphon DN 40 (1051011)
- 1 x Raumspar-Verbinder (1051017)
- 1 x HTB Bogen, DN 40/87,5° (1053014)
- 1 x HTEM Abflussrohr, DN 40, 250 mm lang (1053002)
- 1 x HTR Übergangsstück, DN 40/50 (1053031)
- 2 x Edelstahlschläuche mit Überwurfmutter (5031028)

Bei einer Abnahme von 20 Sets können diese auch individuell zusammengestellt werden.

1051014 Set 7-teilig	61,46	73,14 €
----------------------	-------	---------

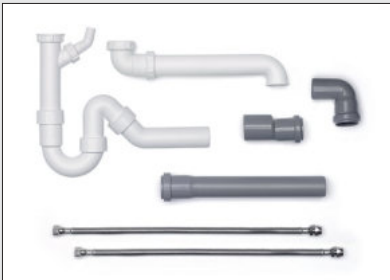

### Montage Set-5A

Bestehend aus:

- 1 x Röhrengeruchsverschluss DN 40 (1051003)
- 1 x Raumspar-Verbinder (1051017)
- 1 x HTB Bogen, DN 40/87,5° (1053014)
- 1 x HTEM Abflussrohr, DN 40, 250 mm lang (1053002)
- 1 x HTR Übergangsstück, DN 40/50 (1053031)
- 2 x Edelstahlschläuche mit Überwurfmutter (5031028)

Bei einer Abnahme von 20 Sets können diese auch individuell zusammengestellt werden.

1050014 Set 7-teilig	57,41	68,32 €
----------------------	-------	---------



### Montage Set-6

Für den Waschmaschinenanschluss.

Bestehend aus:

- 1 x Panzerschlauch 2000 mm (5031113)
- 1 x Ablaufschlauch 1500 mm (5031109)
- 2 x Schlauchverbindungsrohrchen Messing (5031114)
- 1 x Schlauchklemme, 9 mm, Ø 12–22 mm (4011043)
- 1 x Schlauchklemme, 9 mm, Ø 20–32 mm (4011044)

Bei einer Abnahme von 20 Sets können diese auch individuell zusammengestellt werden.

5030010 Set 6-teilig	67,32	80,11 €
----------------------	-------	---------

Montage-  
material



### Montage Set-7

Für Waschmaschinen. Anschlussverlängerungen.

Bestehend aus:

- 1 x Panzerschlauch 2000 mm (5031113)
- 1 x Ablaufschlauch 2500 mm (5031110)
- 1 x Schlauchverbindungsrohrchen Kunststoff (5031111)
- 2 x Schlauchklemme, 9 mm, Ø 20–32 mm (4011044)

Bei einer Abnahme von 20 Sets können diese auch individuell zusammengestellt werden.

5030013 Set 5-teilig	63,87	76,01 €
----------------------	-------	---------

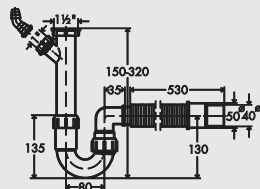

### Geruchsverschluss 1, flexibel

Der flexible Anschluss dieses Standard-Siphons löst fast jedes Installationsproblem. Mit zusätzlichem Abwasseranschluss für Geschirrspüler oder Waschmaschine. Ablaufschlauch einkürzbar.

1052007 Anschlussst.-Ø 40/50 mm	13,87	16,51 €
---------------------------------	-------	---------

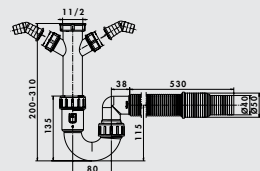

### Geruchsverschluss 2, flexibel

Der flexible Anschluss dieses Standard-Siphons löst fast jedes Installationsproblem. Mit zwei Geräteanschlüssen für Geschirrspüler oder Waschmaschine. Ablaufschlauch einkürzbar.

1051161 Anschlussst.-Ø 40/50 mm	14,79	17,60 €
---------------------------------	-------	---------

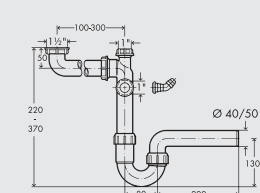

### Raumschaffer

Platzsparender Raumschaffer ohne Ab- und Überlaufgarnitur. Mit zusätzlichem Abwasseranschluss für Geschirrspüler oder Waschmaschine.

– geprüft nach DIN EN274

1051001 1 1/2" x Ø 40 mm	21,43	25,50 €
1051002 1 1/2" x Ø 50 mm	21,43	25,50 €

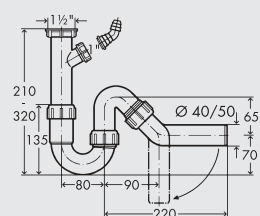
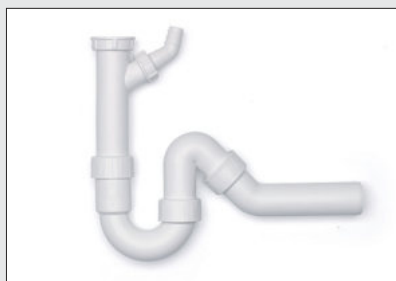

### Röhrengeruchsverschluss 1

Das um 90° schwenkbare Abgangsrohr erlaubt eine variable Führung der Entsorgungsleitung. Mit zusätzlichem Abwasseranschluss für Geschirrspüler oder Waschmaschine.

– geprüft nach DIN EN274

1051003 1 1/2" x Ø 40 mm	12,94	15,40 €
1051004 1 1/2" x Ø 50 mm	12,94	15,40 €

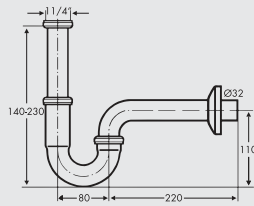

### Röhrengeruchsverschluss 4

Verchromter Röhrengeruchsverschluss mit größerer Verstellmöglichkeit für Waschtische.

– geprüft nach DIN EN274

1051029	1 1/4" x 1 1/4"	35,46	42,20 €
---------	-----------------	-------	---------

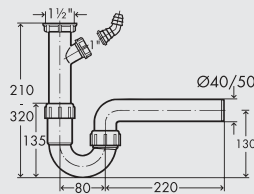

### Röhrengeruchsverschluss 2

Für Spülen mit waagerechem Abgang. Mit zusätzlichem Abwasseranschluss für Geschirrspüler oder Waschmaschine.

– geprüft nach DIN EN274

1051023	1 1/2" x Ø 40 mm	10,25	12,20 €
---------	------------------	-------	---------

1051024	1 1/2" x Ø 50 mm	10,25	12,20 €
---------	------------------	-------	---------

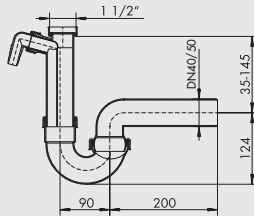

### Kugelgenksiphon 1

Der Abgang ist durch ein Kugelgelenk höhen- und tiefenvariabel und lässt sich deshalb auch auf engem Raum optimal mit den Entsorgungsanschlüssen verbinden. Mit zusätzlichem Abwasseranschluss für Geschirrspüler oder Waschmaschine.

– geprüft nach DIN EN274

1051011	1 1/2" x Ø 40 mm	15,71	18,69 €
---------	------------------	-------	---------

1051012	1 1/2" x Ø 50 mm	15,71	18,69 €
---------	------------------	-------	---------

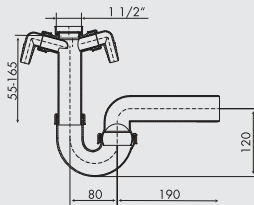

### Kugelgenksiphon 2

Der Abgang ist durch ein Kugelgelenk höhen- und tiefenvariabel und lässt sich deshalb auch auf engem Raum optimal mit den Entsorgungsanschlüssen verbinden. Zusätzlich 2 Winkeltüllen für Abwasseranschluss eines Geschirrspülers und einer Waschmaschine.

– geprüft nach DIN EN274

1050011	1 1/2" x Ø 40 mm	20,76	24,70 €
---------	------------------	-------	---------

1051019	1 1/2" x Ø 50 mm	24,03	28,60 €
---------	------------------	-------	---------

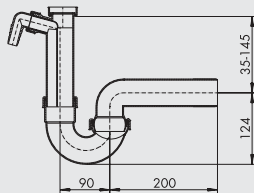

### Kugelgenksiphon 3 superleise

Der Abgang ist durch ein Kugelgelenk höhen- und tiefenvariabel und lässt sich deshalb auch auf engem Raum optimal mit den Entsorgungsanschlüssen verbinden. Zusätzlich mit einer getrennten Kammer für das Abwasser des Geschirrspülers oder der Waschmaschine, dadurch superleise.

– geprüft nach DIN EN274

1051013	1 1/2" x Ø 50 mm	20,50	24,40 €
---------	------------------	-------	---------

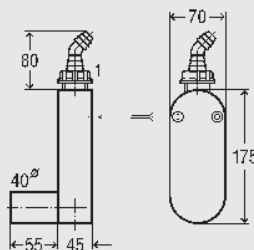

### Geruchsverschluss, flach

Für den Abwasserschlauch von Wasch- oder Geschirrspülmaschinen.

- Wandmontage
- Ablaufrohr waagrecht
- Befestigungsschrauben
- Schlauchverschraubung 45°
- geprüft nach DIN 19541

1051065	DN 40 weiß	54,29	64,61 €
---------	------------	-------	---------

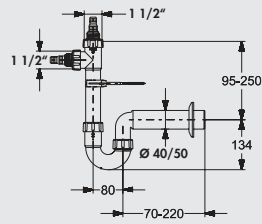

### Röhrengeruchsverschluss 5

Für den Abwasserschlauch von Wasch- oder Geschirrspülmaschinen. Mit Wandhalter (Halteklammer, Stockschraube und Gelenkmutter). Dichtungen und Rosette. Farbe weiß.

— geprüft nach DIN EN274

1051066	1 1/2" x Ø 40 mm	12,10	14,40 €
1051067	1 1/2" x Ø 50 mm	12,10	14,40 €

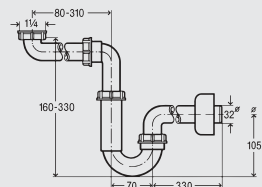

### Röhrengeruchsverschluss

Für Waschtische und Bidets. Raumsparend.

— geprüft nach DIN EN274

— 1 1/4" x DN 32

1051059	weiß	41,85	49,80 €
---------	------	-------	---------

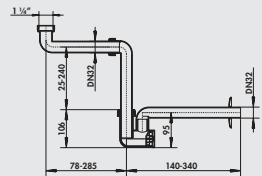
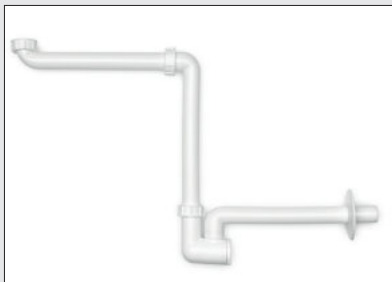

### Waschtisch-Möbel-Siphon

Extrem raumsparend durch stufenlos verstellbare Drehgelenke, speziell für Waschtischunterbauten und behindertengerechte Waschtische, mit herausziehbarem Reinigungseinsatz Rosette.

— Material Polypropylen, hochschlagfest

— geprüft nach DIN EN274

— 1 1/4" x DN 32

1051052	weiß	65,80	78,30 €
---------	------	-------	---------

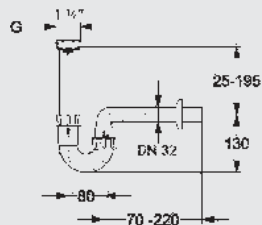

### Röhrengeruchsverschluss Bad

Inkl. Ablaufrohr 240 mm lang mit höhenverstellbarem Tauchrohr. Dichtungen und Rosette.

— 1 1/4" x DN 32

— geprüft nach DIN EN274

1051026	weiß	10,50	12,50 €
---------	------	-------	---------



### Siphon-Anschluss Schlauch Bad

— flexibel und nach Bedarf ausziehbar

— 1 1/4"

1051071	weiß	6,22	7,40 €
---------	------	------	--------

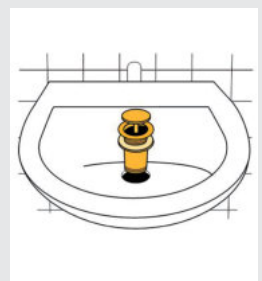

### Ablaufgarnitur "Klick-Komfort"

— Messing verchromt

— passend für Waschbecken

— Verschluss-Ø 63 mm

— 1 1/4"

1051069	ohne Überlauf, L 50 mm	45,88	54,60 €
1051070	mit Überlauf, L 70 mm	55,97	66,60 €

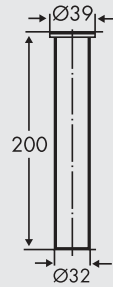
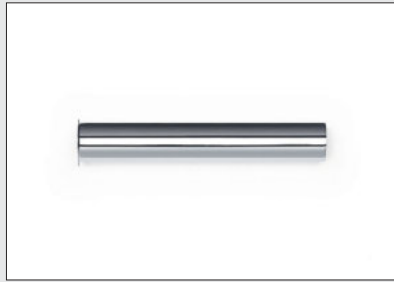

### Bördelrohr, gerade

– 32 x 200 mm (Ø x L)

1051038 chrom 9,92 11,80 €

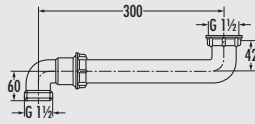
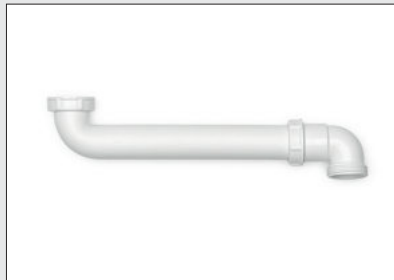

### Raumsparverbinder

Dieses Montageteil erlaubt eine Verlagerung des Siphons in den oft ungenutzten, wandnahen Bereich des Spülenunterschrankes und schafft somit Platz.

– Anschlussgewinde 1 1/2"

1051017 weiß 5,63 6,70 €

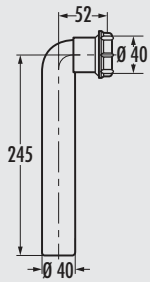

### Ablaufbogen 90°

Mit Überwurfmutter.

– 40 x 245 mm (Ø x L)

1051010 weiß 8,57 10,20 €

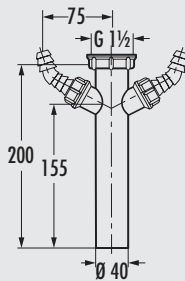

### Verstellrohr

Mit zwei Schlauchverschraubungen für den Anschluss der Ablaufschläuche von Wasch- oder Geschirrspülmaschinen.

– L 200 mm

– 1 1/2"

– Ø 40 mm

1051018 weiß 8,32 9,90 €



### Verlängerungsrohr

Mit Überwurfmutter.

– L 250 mm

– 1 1/2"

– Ø 40 mm

1051020 weiß 5,38 6,40 €

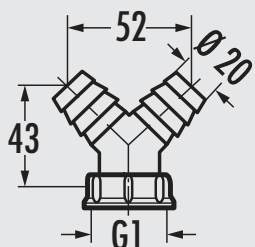

### Verschraubung

Zum Anschluss der Ablaufschläuche von Wasch- oder Geschirrspülmaschinen mit doppelter Tülle.

– Ausführung Kunststoff, flachdichtend

– Gewinde 1

– für Schlauch I.W. 3/4", 19 mm

1051021 weiß 4,37 5,20 €

Montage-  
material

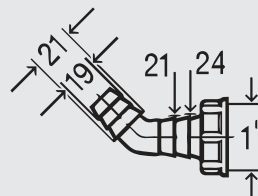

### Schlauchverschraubung

- 45°
- Kunststoff Ø 20-24 mm
- für Abwasserschlauchanschluss

1051062 weiß	2,02	2,40 €
--------------	------	--------

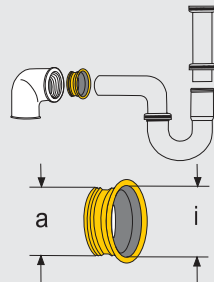

### Gewindenippel

Schwarz. Ablaufverbinder für verchromte Messing- und Kunststoff-Siphons. Zum Anschluss an Eisenrohre.

1051045 für 1 1/2" x 32 mm, a 47 mm, i 30,5 mm	1,85	2,20 €
1051056 für 2" x 40 mm, a 58 mm, i 39 mm	3,70	4,40 €

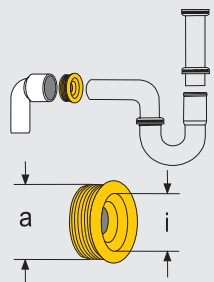

### HT-Gumminippel

Schwarz. Nippel passend für gerade Übergangsstutzen, Siphonwinkel und HT-Rohr. Der Außendurchmesser ist maßgebend für Muffen und Rohrweiten.

1051043 für 1 1/2", DN 40-50, a 54 mm, i 33 mm	3,11	3,70 €
1051057 für 2", DN 50, a 68 mm, i 42 mm	3,11	3,70 €

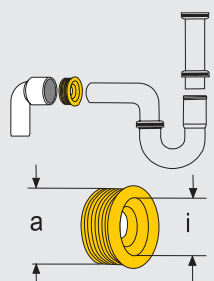

### Gummimanschette für Anschlussrohre

Schwarz. Manschette passend für die meisten Siphonanschlüsse, speziell für Direktanschluss in Rollringmuffen für PVC-Anschlussrohre, ohne Verwendung von Übergangsstücken.

1051053 für 1 1/2", DN 40-60, a 59 mm, i 33 mm	3,19	3,80 €
1053030 für 1 1/2", DN 40-50, a 50 mm, i 36 mm	3,61	4,30 €

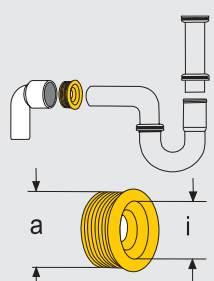
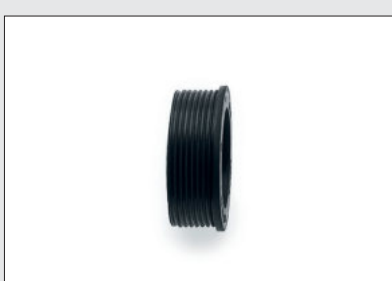

### Gummimanschette für Bad-Anschlussrohre

Schwarz. Manschette passend für die meisten Anschlussbögen, speziell für den Direktanschluss an Siphonen.

1053032 für 1 1/4", DN 32-40, a 41 mm, i 26 mm	4,79	5,70 €
1053033 für 1 1/4", DN 32-50, a 50 mm, i 27 mm	6,81	8,10 €





### HTEM Abflussrohr

Montagefertig mit einseitiger Steckmuffe und eingelegter Gummidichtung, normgerecht gefertigt aus PP nach DIN 4102.

<b>1053001</b>	L 150, Ø 40 mm	2,18	<b>2,59 €</b>
<b>1053002</b>	L 250, Ø 40 mm	2,52	<b>3,00 €</b>
<b>1053003</b>	L 500, Ø 40 mm	3,11	<b>3,70 €</b>
<b>1053004</b>	L 1000, Ø 40 mm	4,62	<b>5,50 €</b>
<hr/>			
<b>1053005</b>	L 150, Ø 50 mm	2,69	<b>3,20 €</b>
<b>1053006</b>	L 250, Ø 50 mm	3,19	<b>3,80 €</b>
<b>1053007</b>	L 500, Ø 50 mm	4,37	<b>5,20 €</b>
<b>1053008</b>	L 1000, Ø 50 mm	5,80	<b>6,90 €</b>



### HTR Übergangsrohr

Mit eingelegter Gummidichtung, normgerecht gefertigt aus PP nach DIN 4102.

<b>1053031</b>	NW 50/40	2,52	<b>3,00 €</b>
----------------	----------	------	---------------



### HTR Übergangsrohr kurz

Mit eingelegter Gummidichtung, normgerecht gefertigt aus PP nach DIN 4102.

<b>1053025</b>	NW 50/40	2,52	<b>3,00 €</b>
----------------	----------	------	---------------



### HTB Bogen

Standardisiertes Bogenstück aus PP nach DIN 4102.

<b>1053009</b>	Winkel 15°, Ø 40 mm	2,18	<b>2,59 €</b>
<b>1053010</b>	Winkel 30°, Ø 40 mm	2,18	<b>2,59 €</b>
<b>1053011</b>	Winkel 45°, Ø 40 mm	2,18	<b>2,59 €</b>
<b>1053012</b>	Winkel 67,5°, Ø 40 mm	2,18	<b>2,59 €</b>
<b>1053014</b>	Winkel 87,5°, Ø 40 mm	2,18	<b>2,59 €</b>
<hr/>			
<b>1053015</b>	Winkel 15°, Ø 50 mm	2,61	<b>3,11 €</b>
<b>1053016</b>	Winkel 30°, Ø 50 mm	2,61	<b>3,11 €</b>
<b>1053017</b>	Winkel 45°, Ø 50 mm	2,61	<b>3,11 €</b>
<b>1053018</b>	Winkel 67,5°, Ø 50 mm	2,61	<b>3,11 €</b>
<b>1053020</b>	Winkel 87,5°, Ø 50 mm	2,61	<b>3,11 €</b>



### HTMM Doppelmuffe

Mit eingelegten Gummidichtungen, normgerecht gefertigt aus PP nach DIN 4102.

1053023	Ø 40 mm	2,10	2,50 €
1053013	Ø 50 mm	2,27	2,70 €



### HTB-S Bogen stufenlos

Mit einem Bogen immer die richtige Gradzahl, stufenlos verstellbar von 0–87°.

1053028	Winkel 0–87°, Ø 50 mm	5,38	6,40 €
---------	-----------------------	------	--------

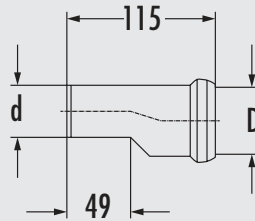

### Reduzierstück

Mit Lippendichtung.  
– 50/40 mm

1053019	weiß	2,94	3,50 €
---------	------	------	--------



### Gleitmittel

Für HT-Rohre.

1053022	Tube 150 ml	4,20	5,00 €
---------	-------------	------	--------

# MONTEC®

## Armaturenanschluss- Zubehör

In allen Lagen  
sicher im Anschluss



Montage-  
material

Edelstahlschläuche	Seite 122
Water Box	Seite 123–124
Flex-Frame®	Seite 125–126
Eckventile	Seite 127
Ecco 1 Schmutzfilter	Seite 127
Auslaufventil	Seite 127
Geräteschrägsitzventil	Seite 127
Spüldurchführung	Seite 128
Unterlegscheibe	Seite 128
Kupferrohr verchromt	Seite 128
Doppelverschraubung	Seite 128
Wandscheibe für Kupferrohre	Seite 128
T-Verschraubung	Seite 128
T-Stück	Seite 129
Schlauchplatzsicherung	Seite 129
Hahnlochstopfen	Seite 129
Schraublocher	Seite 129
Perlstrahlregler-Schlüssel	Seite 129
Standhahnschlüssel	Seite 129
Schlauchbrausenabweiser	Seite 130
Muffennippel	Seite 130
Waschmaschinenschlauch- Zuleitung	Seite 130
Waschmaschinenschlauch- Verlängerung	Seite 130
Schlauchklemme	Seite 130
Sicherheits-Zulaufschlauch	Seite 131
Ablaufschlauch	Seite 131
Schlauchverbindungs- röhrchen	Seite 131
Rückflussverhinderer-Nippel	Seite 131
Panzerschlauch	Seite 131
Durchflussmengenmesser	Seite 132

Montage-  
material

Hohe Sicherheit  
durch engmaschige Edelstahldraht-  
umflechtung besonders druckfest

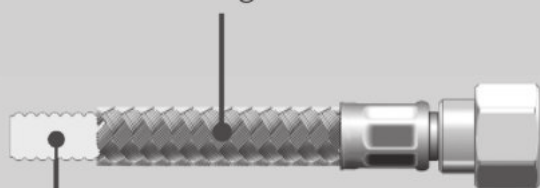

Hygienisch  
aufgrund des Inliners aus  
PE-RT Material

### Flexible Sanitärschläuche

Merkmale:

- Inliner (Material PE-RT) mit kräftiger 0,6 mm Wandstärke
- hohe Knicksicherheit, gleichbleibender Durchfluss gewährleistet
- geprüft auf mikrobiologische Grenzwerte (W 270), geschmacksneutral und geruchsfrei (KTW-A)
- sehr flexibel bei der Montage, minimale Biegekräfte
- hohe Druckbeständigkeit durch hochwertige Edelstahlflechtung
- hohe Spannungsrisssbeständigkeit vom Inliner zu den Anschlussverbindern
- Langzeitstabilität gegen oxidativen Abbau (Alterung)
- einsetzbar bei langjähriger Belastung
- sehr gute Temperaturwechseleigenschaften
- alle positiven mechanischen Eigenschaften nach Arbeitsblatt W 543 DVGW zertifiziert
- Montage und Anschluss darf im Rahmen der Tätigkeiten der "Möbelfachkraft für festgelegte Tätigkeiten" Modul 2 Sanitärtechnik (TÜV Rheinland) erfolgen



### Edelstahlschlauch

Robuster, flexibler Wasserschlauch. Der Mantel aus Edelstahlgeflecht und rutschsicherem Stufenabsatz auf dem Rohrstutzen garantiert optimale Funktionseigenschaften.

- 3/8" Quetschverschraubung
- **geprüft nach W 270 + KTW-A**

5031001	L 300 mm, Rohrstutzen 10 mm	9,58	11,40 €
5031002	L 500 mm, Rohrstutzen 10 mm	11,68	13,90 €

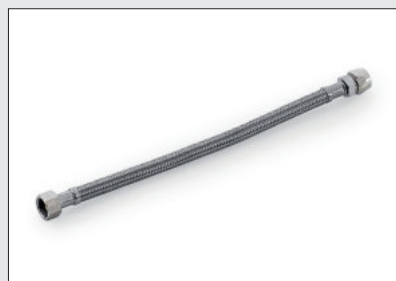

### Edelstahlschlauch mit 3/8" Überwurfmutter

Robuster, flexibler Wasserschlauch. Der Mantel aus Edelstahlgeflecht mit 3/8" Überwurfmutter garantiert optimale Funktionseigenschaften.

- 3/8" Quetschverschraubung
- **geprüft nach W 270 + KTW-A**

5031017	L 300 mm	10,67	12,70 €
5031018	L 500 mm	13,45	16,01 €

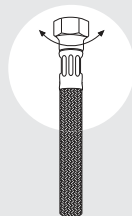

### Flex-Edelstahlschlauch Quetschverschraubung

Robustes Edelstahlgeflecht mit drehbarer 3/8" Quetschverschraubung, somit ist keine Schlauchverwindung möglich (**verwindungsfrei**).

- **geprüft nach W 270 + KTW-A**

5031025	L 300 mm, Rohrstutzen 10 mm	11,85	14,10 €
5031026	L 500 mm, Rohrstutzen 10 mm	14,79	17,60 €
5031031	L 1000 mm, Rohrstutzen 10 mm	29,58	35,20 €

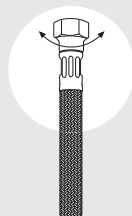

### Flex-Edelstahlschlauch Überwurfmutter

Robustes Edelstahlgeflecht mit drehbarer 3/8" Überwurfmutter, somit ist keine Schlauchverwindung möglich (**verwindungsfrei**), mit 3/8" Quetschverschraubung.

Geeignet für Flexschlauch und Kupferrohrverlängerung.

- **geprüft nach W 270 + KTW-A**

5031027	L 300 mm	13,87	16,51 €
5031028	L 500 mm	17,48	20,80 €
5031034	L 1000 mm	34,87	41,50 €

# MONTEC® Water Box

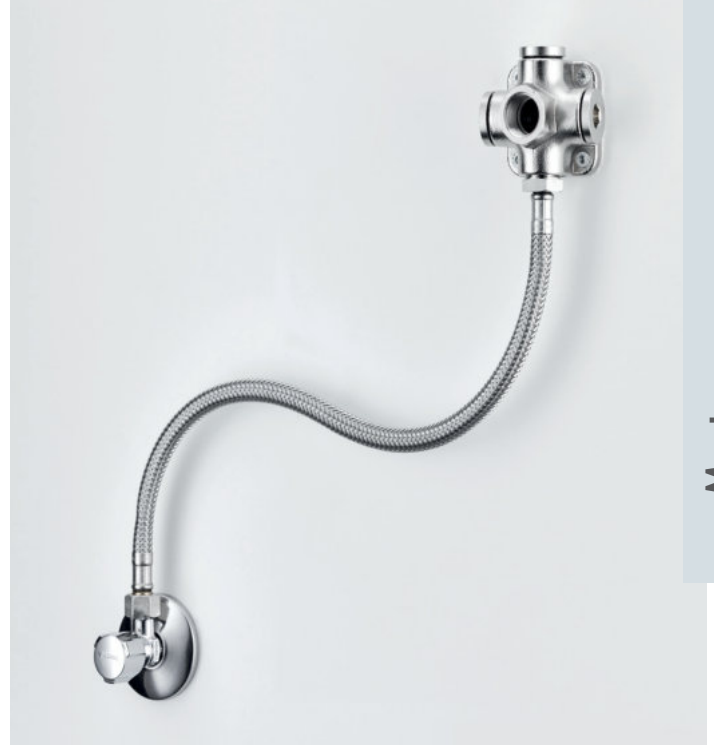

Montage-  
material

Die optimale Lösung für den Anschluss mehrerer Geräte an die Hauswasserinstallation.

Die Naber Water Box ermöglicht einen problemlosen Anschluss von mehreren Wasserverbrauchern (Armatür, Geschirrspüler, Waschmaschine) an einen Versorgungspunkt. Dies erleichtert die Montage des Wasseranschlusses verschiedener Geräte in der Küche deutlich. Auch die in modernen Küchen vorhandenen Kochendwasser-Armaturen, Trinkwasserfilter, Kaffeefüllautomaten u. a. können durch die Naber Water Box leicht mit der Hauswasserinstallation verbunden und mit Wasser versorgt werden.

Die Naber Water Box macht den Einsatz verschiedener Eck- und Aufsatzventile überflüssig. Alle Verbraucher werden platzsparend an nur einen Anschlusswürfel angeschlossen und zentral versorgt.

Die Wasserzuführung erfolgt über einen 500 mm langen flexiblen Anschlussschlauch DN 10 mit 3/8" Überwurfmutter. Dieser verbindet das bauseitige Eckventil mit der Naber Water Box. Über die vier verbleibenden 1/2" Anschlüsse der Naber Water Box können alle Geräte mit Festwasseranschluss einfach und problemlos mit dem bauseitigen Kaltwasser-Eckventil verbunden werden.

Bei der Installation von druckfesten Speichern bietet der massive Messingblock der geräteseitigen Sicherheitsgruppe zuverlässigen Halt und ermöglicht über die flexibel wählbare Montageposition ein ausreichendes Gefälle zum Ablaufpunkt des Siphons. Vier Befestigungsbohrungen sorgen für sichere Befestigung am Küchenkorpus oder Mauerwerk.



Der Anschluss der Water Box an ein bauseitiges Eckventil darf im Rahmen der Tätigkeiten der "Möbel-fachkraft für festgelegte Tätigkeiten" Modul 2 Sanitärtechnik (Modulreihe TÜV Rheinland Akademie [www.tuv.com](http://www.tuv.com)) in Zusammenhang mit einer Küchen- oder Möbelmontage erfolgen.

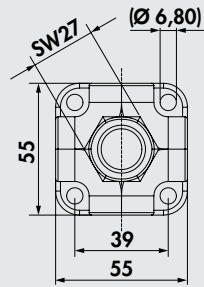

### Water Box



Zum Anschluss mehrerer Wasserverbraucher an einen Versorgungspunkt.  
Individuelle Montageposition durch Flexschlauch möglich.

- Anschluss 1 x 1/2" Innengewinde offen, 3 x 1/2" Innengewinde mit Dichtungstopfen verschlossen
- inkl. 500 mm 3/8" Flex-Edelstahlschlauch (Anschlüsse: 1/2" AG x 3/8" Überwurfmutter)
- 55 x 55 x 55 mm (H x B x T)
- max. Wasserdurchlaufmenge bis 27 l/min bei 3 bar
- Material: Messing CB 757S, DVGW zertifiziert und Trinkwasser geeignet
- Montage und Anschluss darf im Rahmen der Tätigkeiten der "Möbelfachkraft für festgelegte Tätigkeiten" Modul 2 Sanitärtechnik (TÜV Rheinland) erfolgen

5031035 verchromt

121,01 144,00 €

# MONTEC®

## Flex-Frame®

### Perfekte Montage aller Anschlüsse bei Kücheninseln

Kücheninseln sind als attraktive Eye-catcher im Zentrum großzügiger, hochwertiger Wohnküchen beliebt. Dabei gibt es "hinter den Kulissen" bei Planung und Montage besondere Herausforderungen. Wenn Leitungen, Anschlüsse und Abläufe bauseitig auf dem Boden positioniert sind, ist die Installation umständlich und aufwendig.

Die eindeutig bessere Lösung heißt **MONTEC® Flex-Frame®**. Damit bietet Naber eine sichere und schnelle Möglichkeit, Wasseranschlüsse und alle anderen für die Installation vorgesehenen Komponenten im Unterschrank zu montieren.

Die Basis von **Flex-Frame®** ist ein Montagerahmen aus zwei Befestigungswinkeln mit einem verschiebbaren Mittelstück. Die Fixierung über Langlöcher ermöglicht eine stufenlose Anpassung. Bauseitig vorhandene Wandscheiben der Anschlüsse und Abläufe können stabil und mühelos befestigt werden. Besonders vorteilhaft: Diese perfekte und clevere Einrichtungshilfe ist flexibel auf die gängigen Abmessungen von Küchenunterschrank abgestimmt.

**Naber**  
**FLEX FRAME®**  
↔



Montage-  
material



Sauber und übersichtlich montiert: Kalt- und Warmwasser, Abfluss der Spüle, Aufputzsteckdose, Anschluss für Trinkwasserleitung (z. B. für eine Kaffeemaschine mit Festwasseranschluss oder einen Kühlschrank mit Eiswürfelbereiter).

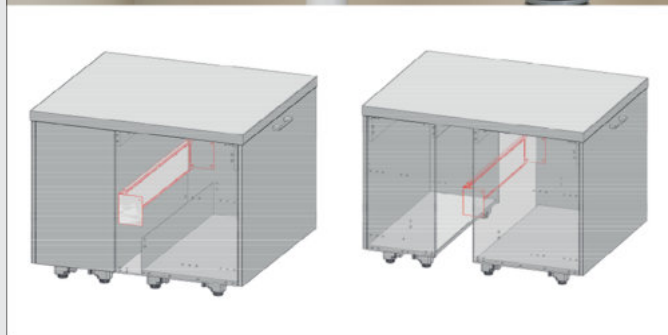

### Flex-Frame®

Bei der Installation von Wasseranschlüssen findet der Kücheninstallateur im Normalfall bereits vorinstallierte Eckventile an der Wand vor. Für den Wasserablauf befindet sich meist in direkter Nähe zu den Eckventilen der Anschluss für den Abfluss.

Wird eine Kücheninsel geplant, sehen die Gegebenheiten anders aus. Hier sind die Leitungen und Abläufe auf dem Fußboden positioniert und nur sehr umständlich erreichbar.

Flex-Frame® bietet dem Installateur eine saubere Lösung. Um alle gängigen Breiten von Küchenmöbeln abzubilden, besteht das Produkt aus jeweils zwei Winkeln, auf welche ein verschiebbares Mittelstück aufgesetzt wird. Langlöcher im Mittelstück ermöglichen eine flexible Längenanpassung des Flex-Frame® an die gängigen Abmessungen von Küchenunterschrank. Mithilfe des Flex-Frame® wird eine zusätzliche Montageebene erschaffen, die die Möglichkeit bietet, sämtliche Komponenten frei positionierbar und sicher unterzubringen.

#### Montageposition des Flex-Frame®

Je nach Planungsposition des Spülenschranks kann der Flex-Frame® innerhalb des Unterschranks oder auch außerhalb im Bauraum dahinter montiert werden. Dadurch entsteht bei beengten Einbausituationen mehr Platz z. B. für Abfalltrennsysteme, Wasserfilter oder Untertischgeräte.

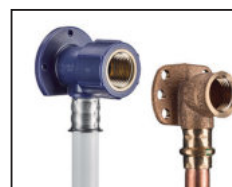

#### Hinweis

Nicht im Lieferumfang enthalten: Wandscheiben/Pressfittings (z. B. Wavin® Logafix oder Tigris, Viega® Sanpress).

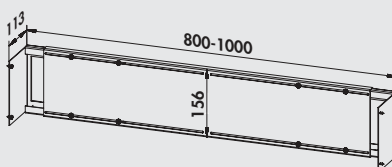
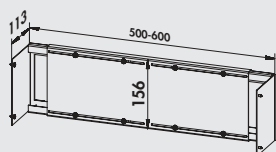

### Flex-Frame®

Montagerahmen Stahlblech, weiß (RAL 9010), teleskopierbar.

- für eine saubere Montageebene in Küchenunterschrank
- Montagemöglichkeiten für handelsübliche Eckventile (1/2", 3/8") in Verbindung mit Wandscheiben/Pressfittings für Aufputzsteckdosen, Rohrschellen für HT-Rohre, Naber Water Box, etc.
- einsetzbar für Schrankbreiten 500/600 oder 800/900/1000 mm (16+19 mm Korpusstärken)
- hochwertige Optik durch kratz- und schlagfeste Pulverbeschichtung
- einfache Montierbarkeit durch vorheriges Fixieren des Rahmens auf die gewünschte Korpusbreite

5031037 für Schrankbreiten 500/600 mm 95,80 **114,00 €**

5031038 für Schrankbreiten 800/900/1000 mm 119,33 **142,00 €**



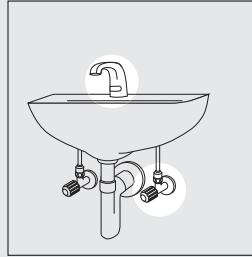

### Eckventil

Anschlussarmatur mit selbstdichtendem Installationsgewinde, mit Verlängerung, Schubrosette verchromt.  
— geprüft nach DIN 3227

5031004	1/2", chrom	14,96	17,80 €
---------	-------------	-------	---------

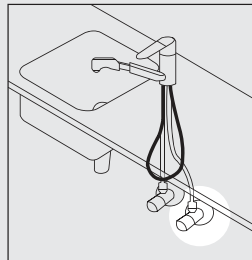

### Eckventil COMFORT

Anschlussarmatur mit Verlängerung, Schubrosette verchromt, zugfestem Messing-Konus, Quetschverschraubung mit Längenausgleich und selbstdichtendem Gewinde.

— Geräuschklasse I  
— geprüft nach DIN 3227

5031029	1/2", chrom	16,13	19,19 €
5031003	3/8", chrom	19,66	23,40 €

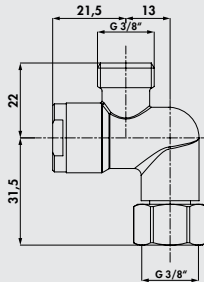

### Schmutzfilter Ecco 1

Für Eckventile DN 10. Mit Filtereinsatz und lösbarer Schraube. Schützt die Kartusche vor Schmutzeinspülungen. Bei Hochdruckarmaturen werden zwei Filter benötigt, bei Niederdruckarmaturen nur ein Filter.

5031005	3/8", chrom	28,99	34,50 €
---------	-------------	-------	---------

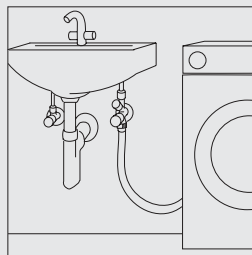

### GA Eckventil 2

Verchromte Armatur zum Anschluss von Geschirrspüler und Waschmaschinen, mit selbstdichtendem Gewinde, mit Rückflussverhinderer, Längenausgleichverschraubung, Kronengriff und Schubrosette.

5031030	1/2", chrom	57,73	68,70 €
5031006	3/8", chrom	73,45	87,41 €

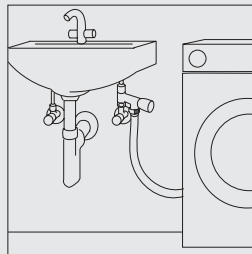

### Auslaufventil

Für Eckventil-Anschluss, mit Kronengriff und Längenausgleichverschraubung, inkl. Rückflussverhinderer.

— passend für Kupferrohr 10 mm

5031009	3/8", chrom	53,61	63,80 €
---------	-------------	-------	---------

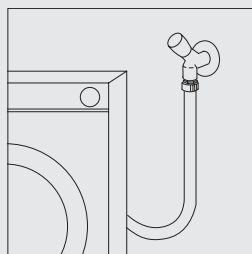

### Geräteschrägsitzventil

Mit Fettkammeroberteil, Schlauchverschraubung und Rückflussverhinderer.

5031032	1/2", chrom	52,94	63,00 €
---------	-------------	-------	---------

Montage-  
material

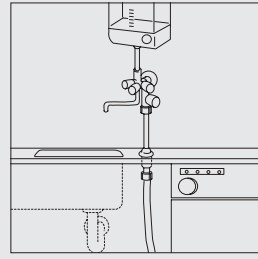

### Spüldurchführung

Für die zuverlässige dichte Verbindung von Wasserzuleitung und Spülen-/ Mischbatterie. Ein Verstellbereich von 70 mm erlaubt auch die Verwendung sehr starker Arbeitsplatten oder dickwandiger Spülenformteile. Ventileitig mit biegsamen Schlauchanschluss.

**Kupferrohr-Ø: 12 x 500 mm und ¾" Überwurfmutter mit Dichtung und Schlauchverschraubung ½" x 12 mm.**

5031014	Ø 12 mm, chrom	74,37	88,50 €
---------	----------------	-------	---------

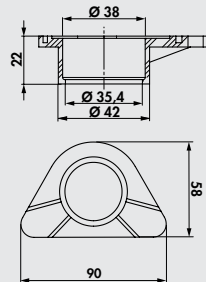

### Unterlegscheibe

Optionales Zubehör für alle Armaturen. Diese Kunststoffscheibe sorgt vor allem unter Edelstahlspülen für zusätzliche Stabilität.

5031020	weiß	5,46	6,50 €
---------	------	------	--------



### Kupferrohr verchromt

Konfektioniert zu Ringen à 5000 mm.

5031010	L 5000 mm, Ø 10 mm	100,84	120,00 €
---------	--------------------	--------	----------



### Doppelverschraubung

Mit zwei Quetschverschraubungen, chrom.

**Nur in VE von 20 Stück lieferbar.**

5031016	3/8" x 3/8", Ø 10 mm, Preis pro VE	131,93	157,00 €
---------	------------------------------------	--------	----------



### Wandscheibe für Kupferrohre

Chrom mit Quetschverschraubung.

5031036	1/2", Ø 10 mm	32,10	38,20 €
---------	---------------	-------	---------



### T-Verschraubung

Chrom mit 3 Quetschverschraubungen.

5031039	3/8" x 3/8" x 3/8", Ø 10 mm	15,04	17,90 €
---------	-----------------------------	-------	---------



### T-Stück

Für Anschluss an Wasch- und Geschirrspülmaschinen.  
2 Außengewinde  $\frac{3}{4}$ " und 1 Innengewinde  $\frac{3}{4}$ ".

5031046 chrom 36,97 43,99 €



### Schlauchplatzsicherung



Für  $\frac{1}{2}$ "-Schläuche, Innen- und Außengewinde  $\frac{3}{4}$ " und Schließfunktion bei Platzen oder Abrutschen des Anschlussschlauchs. Reagiert auf Wasserdruck bis maximal 18 l/min. Durchlaufmenge.

5031051 chrom 27,23 32,40 €



### Hahnlochstopfen

Der Hahnlochstopfen aus Kunststoff verschließt ein vorhandenes, aber ungenutztes Loch für Mischbatterien in der Spüle.

— Stopfen  $\varnothing$  50 mm

1051008 chrom 12,52 14,90 €



### Schraublocher

Einfaches, aber wirkungsvolles Stanzgerät zum Lochen von Edelstahlspülen, robuste und saubere Präzisionsverarbeitung für Dauergebrauch.

Locht Eisen- und Stahlbleche bis zu 2 mm Stärke und VA-Nirosta-Stahlbleche bis 1,5 mm Stärke.

1051016  $\varnothing$  35 mm, M 12 x 1,5 88,24 105,01 €

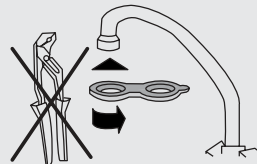

### Perlstrahlregler-Schlüssel

Strapazierfähiger Perlstrahlregler-Schlüssel aus extrem belastbarem, faserverstärktem Kunststoff. Passend für die meisten Perlstrahlregler.

5031047 rot 4,54 5,40 €



### Standhahnschlüssel

Aus Chrom-Vanadium-Spezialstahl, sehr robust, schwenkbarer Quergriff, mit schwenkbarer, gefederter Klaue für Rechts- und Linksgang. Zur einfachen Montage und Demontage von schwer zugänglicher Armaturenverschraubung.

— Größe  $\frac{3}{8}$ "–1  $\frac{1}{4}$ "

— Spannbereich 10–32 mm

5031048 L 235 mm 46,72 55,60 €

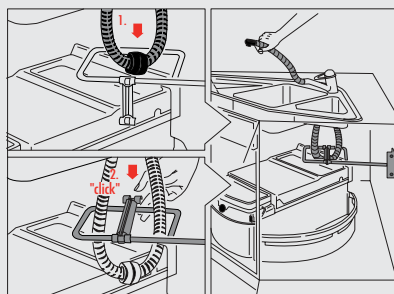

### Rondo plus Schlauchbrausenabweiser

Für alle handelsüblichen Schlauchbrausen-Armaturen.

- einfache Montage durch Anschrauben im Unterschrank
- Zwangsführung des Schlauches in die verbleibenden Freiräume, rechts, links, hinten, oben
- installierte Einbaugeräte werden in ihrer Funktion nicht behindert
- Metallbügel, epoxydharz-pulverbeschichtet
- **optionales Zubehör für Rondo plus**

8011175 weiß 19,83 23,60 €

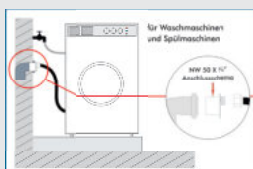

### Muffennippel

Ablauf-Schlauch, fest verschraubt.

- für Waschmaschinen, Spülmaschinen und Schmutzwasserpumpen
- kein Herausrutschen des Ablaufschlauches
- dauerhafte und dichte Verbindung
- universell einsetzbar
- Muffen-Nippel NW 50 x 3/4"
- Schlauchtülle mit 3/4" Überwurfmutter

5031121 weiß 16,39 19,50 €



### Waschmaschinen Schlauch-Zuleitung

Waschmaschinen-/Spülmaschinen Schlauch Zuleitung. Mit einer geraden Verschraubung 3/4" und einer Winkelverschraubung 3/4", grau, temperaturbeständig bis max. 25 °C, nur für Kaltwasseranschluss.

- **Betriebsdruck max. 10 bar**

5031100 L 1500 mm 10,42 12,40 €

5031102 L 2500 mm 16,72 19,90 €

5031103 L 3500 mm 21,26 25,30 €



### Waschmaschinen Schlauch-Verlängerung

Waschmaschinen-/Spülmaschinen Schlauch Verlängerung, PVC grau, eine gerade Kunststoff-Verschraubung 3/4" und ein fertig montiertes Außengewinde 3/4", temperaturbeständig bis max. 25 °C.

- **Betriebsdruck 10 bar**

5031104 L 1500 mm 9,50 11,31 €

5031105 L 2500 mm 13,95 16,60 €



### Schlauchklemme

Stahlverzinkt mit Sechskantschraube.

- alufarbig
- Bandbreite 9 mm

4011043 1/2" 3/4", Nennweite 12–22 mm 2,10 2,50 €

4011044 3/4" 7/8", Nennweite 20–32 mm 2,44 2,90 €



### Sicherheits-Zulaufschlauch

Für Wasch- und Geschirrspülmaschinen, Ventil schließt automatisch beim Platzen des Schlauches, mit gerader Verschraubung und einer Winkelverschraubung.

- maximaler Druck 10 bar
- maximale Wassertemperatur 90 °C

5031106	L 1500 mm	60,67	72,20 €
5031107	L 2000 mm	69,33	82,50 €
5031108	L 3000 mm	91,60	109,00 €



### Ablaufschlauch

Kunststoff-Ablaufspiralschlauch mit Schlauchhalter, beidseitig mit angespritzten, elastischen Muffen. Besonders geeignet für den Abflussanschluss der Geräte in Einbauküchen. Der Schlauch kann beim Einschieben des Gerätes unter die Arbeitsplatte nicht abknicken. 19 mm und 22 mm Anschlussmuffen, grau.

5031109	L 1500 mm	8,74	10,40 €
5031110	L 2500 mm	11,68	13,90 €



### Schlauchverbindungsrohrchen 3/4" Kunststoff

Passend zu Ablaufschlauch 5031109 und 5031110.

5031111	L 75 mm, Ø außen 19 und 22 mm	2,35	2,80 €
---------	-------------------------------	------	--------

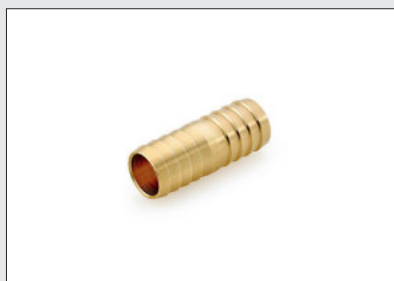

### Schlauchverbindungsrohrchen 3/4" Messing

Passend zu Ablaufschlauch 5031109 und 5031110.

5031114	L 53 mm, Ø 19 mm	5,38	6,40 €
---------	------------------	------	--------



### Rückflussverhinderer-Nippel 3/4"

Rückflussverhinderer schützen Trinkwasserleitungen vor dem ungewollten Rückfluss von verbrauchtem Wasser gemäß DIN EN 61770.

- für Weißgeräte gemäß KTW-BWGL
- Messing
- Rückflussverhinderer-Nippel Innengewinde 3/4" x 3/4" Außengewinde zum Schutz von Wasserrücklauf bei Geschirrspülern, Waschmaschinen und ähnlichen Geräten

5031119	IG/AG 3/4"	23,11	27,50 €
---------	------------	-------	---------



### Panzerschlauch

Waschmaschinenschlauch mit Edelstahlgeflecht, eine Seite mit 3/4" Außengewinde, andere Seite mit Überwurfmutter und 3/4" Innengewinde. Betriebsdruck: 10 bar, Platzdruck: 80 bar, Hitzebeständigkeit: max. 90 °C

- DVGW W543

5031112	L 1000 mm	31,26	37,20 €
5031113	L 2000 mm	48,15	57,30 €
5031116	L 3000 mm	67,90	80,80 €



### Durchflussmengenmesser

Messbecher. Kunststoff. Für Durchflussmessung.  
Zur Kontrolle der Wasserdurchflussmenge bei Niederdruck-Speichern.  
Hinweis: Die Wasserdurchlaufmenge sollte **4,5-5 l/min** nicht übersteigen!  
Eine zu hohe Wasserdurchflussmenge kann **im Extremfall zum Platzen des Boilers führen.**

6011045 rot	59,92	71,30 €
-------------	-------	---------

# MONTEC®

## Elektro-Zubehör

Worauf Sie sich  
verlassen können



Montage-  
material

■ Energie Box	Seite 134–135
Küchenanschlussbox	Seite 136
Verbindungsdose	Seite 136
Evoline® Plug	Seite 137
Flachstecker	Seite 138
Dreifach-Tischsteckdose	Seite 139
Schutzkontakt-Stecker	Seite 139
Schutzkontakt- Winkelstecker	Seite 139
Adapter für Schweizer Stecker	Seite 139
Schutzkontakt- Schalenkupplung	Seite 139
Spiralverbindungsleitung	Seite 139
Verbindungsleitung	Seite 140
Anschlussleitungen	Seite 140
Netzsnüre	Seite 140
Herdanschlussdose	Seite 141
Vario Energieverteiler	Seite 141
Wago Verbindungsklemme	Seite 141
Wago Durchgangsklemme	Seite 142
Isolierband	Seite 142
Putzausgleichsring	Seite 142
Kabelkanal	Seite 142
Kabeldurchführung	Seite 142
Wippschalter	Seite 143
Schukosteckdose	Seite 143
Abdeckrahmen	Seite 143
Einbaudose	Seite 143–144

# MONTEC® Energie Box

Anschluss von Kochfeld,  
Backofen oder Geschirrspüler leicht gemacht

Die Montagehilfe für die Küche von Naber. Sie findet Anwendung, wenn Kochfeld und Backofen nicht als Kombigerät verbaut sind. Zudem sparen Sie Platz bei der Montage. Eine mechanische Abzieh-sicherung sorgt für sicheren Halt der Stecker in der Anschlussbox.

Die vieradrige Abgangsleitung ist als Festanschluss an Kochfelder mit einer **maximalen** Leistungsaufnahme von **2 x 3680 W** vorgesehen. Die dreiadrige Abgangsleitung mit Schutzkontakt Kupplung ist ausschließlich zum Anschluss eines steckerfertigen Backofens/Geschirrspülers mit einer maximalen Leistungsaufnahme von **1 x 3680 W** vorgesehen.

**Max. Auslastung: 11 KW** (bei symmetrischer Verteilung).



Selbstverlöschendes Material gemäß UL 94 (FR). Im Brandfall wird dieser Kunststoff nach Entfernen der Zündquelle innerhalb kurzer Zeit aufhören zu brennen (selbstverlöschend).



## Bitte beachten: Allgemeine Sicherheitsvorschriften

- Vor Gebrauch bzw. Inbetriebnahme der Energie Box unbedingt die Gebrauchsanweisung beachten. Produkt darf **NUR** von einer Elektrofachkraft angeschlossen werden.
- Die Energie Box entspricht der Schutzklasse IP20 und ist **NICHT** für den Einsatz in Feuchträumen geeignet. Die Montage muss entsprechend geschützt erfolgen.
- Nach dem Einstecken der Anschlussleitungen in die Energie Box ist die mechanische Verriegelung der Steckverbindungen zu überprüfen.
- Transport oder unsachgemäße Verwendung kann zur Beschädigung des Gerätes führen. In diesem Fall das Gerät nicht öffnen oder in Betrieb nehmen und das beschädigte Gerät austauschen.
- Bei Nichteinhalten der Anweisungen erlischt die Gewährleistung durch den Hersteller.

**Anschluss Eingang** (zum Anschluss auf die Herdanschlussdose)  
1 x Festanschluss Kabel 2.0 m – 5G2,5 mm<sup>2</sup> mit Aderendhülsen  
max. Auslastung 11 KW (3-phasig)



### Geschirrspüler/Backofen

1 x Kabel 2.0 m, 3G1,5 mm<sup>2</sup> – Seite 1: Stecker EPN1104 – Seite 2: Schutzkontaktkupplung max. Auslastung 3680 W (1-phasig)



### Induktionsfeld/Kochfeld

1 x Kabel 2.0 m, 4G2,5 mm<sup>2</sup> – Seite 1: Stecker EPN1204





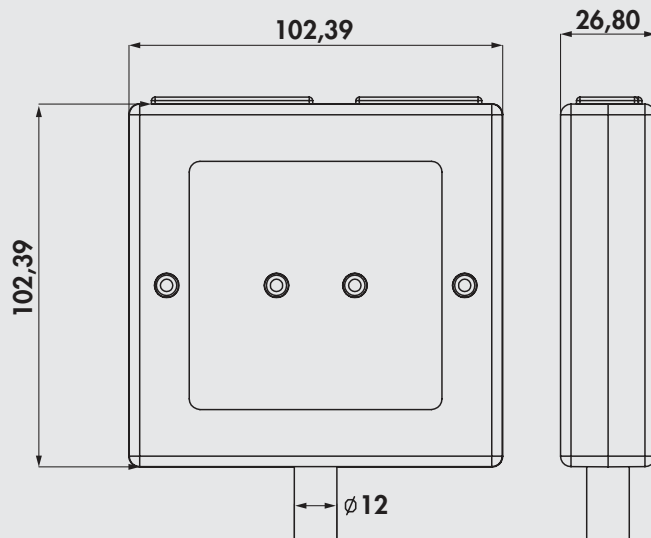

## Energie Box



### Technische Daten:

- Eingangsspannung 400 V
- Ausgangsspannung 4-polig (2-phasig) 400 V
- Ausgangsspannung 3-polig (1-phasig) 230 V
- Strom max. 20 A
- geprüft gemäß IEC 60670-1 (DIN EN 60670-1), IEC 60670-22 (DIN EN 60670-22) und IEC 61535 (DIN EN 61535)
- Material: Selbstverlöschend gemäß UL 94 (FR). Im Brandfall wird dieser Kunststoff nach Entfernen der Zündquelle innerhalb kurzer Zeit aufhören zu brennen (selbstverlöschend).
- Aufbau: das Gehäuse ist verschraubt und darf von Unbefugten nicht geöffnet werden
- Maße der Box: 102 x 105 x 27 mm (H x B x L)
- Schutzart für das gesamte Produkt IP20
- Material: Kunststoff

### Berechnung zum Anschlusswert der Energie Box:

- Gesamtanschlusswert Herdsteckdose: 11 KW (bei symmetrischer Aufteilung)
- Kochfeldleistung (4-poliger Anschluss): max. 7360 W (2-phasig)
- Backofenleistung (3-poliger Anschluss): max. 3680 W (1-phasig)

Die Verwendung einer Tischsteckdose zum Anschluss mehrerer Stromabnehmer über die Schalenkupplung ist aus Sicherheitsgründen nicht erlaubt.

Ist am Induktionskochfeld bereits ein Kabel fest angeschlossen, sollte dieses zwingend verwendet werden. In diesem Fall muss der 4-polige Stecker vom vormontierten Kabel der Energie Box gelöst und an das vorhandene Kabel des Induktionskochfeldes angebracht werden.

7012050	je 2 m Kabellänge	115,97	138,00 €
7012051	je 5 m Kabellänge	180,67	215,00 €
7012052	5 m/2 m (Zuleitung) Kabellänge	167,23	199,00 €
<b>Optionales Zubehör</b>			
7012053	Adapterkabel, 10 m, 3 x 1,5 mm <sup>2</sup>	71,43	85,00 €

Montage-  
material

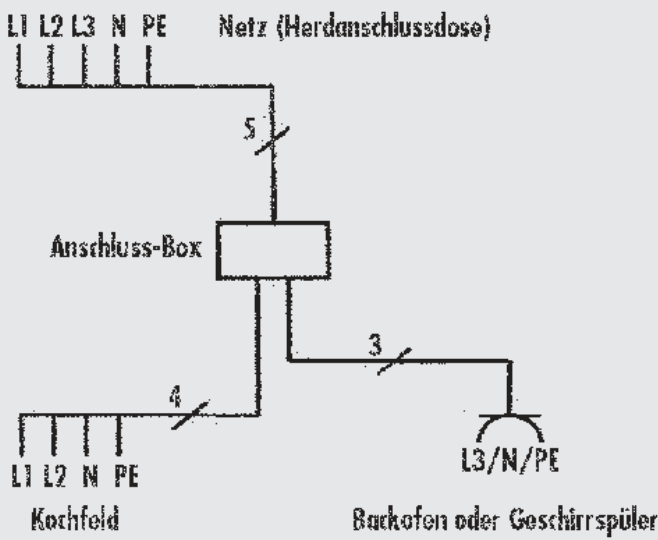

### Küchenanschlussbox



Der praktische Elektroküchenanschluss ist bereits mit allen notwendigen Anschlussleitungen für Kochfeld, Backofen, Geschirrspüler oder Induktionsfelder ausgestattet. Ausgehend von der Herdsteckdose lassen sich die Elektrogeräte der Küche problemlos anschließen und der Elektroanschluss einfach und platzsparend erledigen.

Technische Daten:

- Eingangsspannung 400 V
- Vorsicherung max. 16 A
- Leitung und Dose geprüft gemäß IEC 60670-1 (DIN EN 60670-1), IEC 60670-22 (DIN EN 60670-22) und IEC 61535 (DIN EN 61535)
- Aufbau: Das Dosengehäuse ist verschraubt und durch Siegel gegen unbefugte Öffnung gesichert. Dadurch wird jeder Eingriff in die Verdrahtung verhindert. Die interne Verdrahtung ist auf einem Etikett aufgedruckt.
- graue Verteilerdose 45 x 95 x 95 mm (H x B x L)

#### Berechnung zum Anschlusswert der Küchenanschlussbox:

- Gesamtanschlusswert Herdsteckdose 11 KW (bei symmetrischer Aufteilung)
- Kochfeldleistung (4-poliger Anschluss) max. 7360 W (2-phasig)
- Backofenleistung (3-poliger Anschluss) max. 3680 W (1-phasig)

Das Gerät entspricht der Schutzklasse IP20 und ist nicht für den Einsatz in Feuchträumen geeignet. Der Anschluss und die Inbetriebnahme dürfen nur durch eine Elektrofachkraft erfolgen.

**Auf die Verwendung einer Tischsteckdose zum Anschluss mehrerer Stromabnehmer, über die Schalenkupplung, sollte aus Sicherheitsgründen verzichtet werden.**

7012017	je 1,8 m Kabellänge, weiß	77,31	92,00 €
7012018	je 4,8 m Kabellänge, weiß	114,29	136,01 €
7012019	4,8 m/1,8 m (Zuleitung) Kabellänge, weiß	97,48	116,00 €



### Verbindungsdose



Montagebox zur Verbindung von Anschlusskabeln. 16 Einführungen, 3 Bodeneinführungen, mit selbstdichtenden, weichen Einführungsmembranen. Werkzeug zum Öffnen der Leitungseinführung nicht erforderlich, Dichtbereich 2–14 mm. Mit außenliegenden Befestigungslaschen.

- Leiterquerschnitt: 2,5 mm<sup>2</sup>
- Bemessungsisolationsspannung AC: 400 V
- Einführungen Gesamtzahl: 19
- Schutzart: IP55 – nach DIN EN 60670 (VDE 0606)
- Bestückung: Schraubklemme 5-polig 2,5 mm<sup>2</sup>
- 85 x 130 x 37 mm (H x B x T)

7011089	grau	11,85	14,10 €
---------	------	-------	---------



### Evoline® Plug

Der innovative Flachstecker, der Ihnen mehr Platz schenkt! Durch seine niedrige Höhe können Möbel müheloser und näher an der Wand abschließen.

Mit Hilfe des verlängerten Griffelements können Sie den Stecker ganz einfach ohne viel Kraftaufwand aus der Dose hebeln.

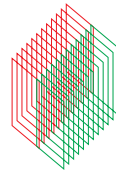

Ausgezeichnet mit dem 1. Preis  
11. Designpreis des Landes  
Nordrhein-Westfalen 2009  
Universal Home: Product Design



### Evoline® Plug



Losser Flachstecker, **nur 5 mm tief**. Überall da, wo Platzverhältnisse sehr begrenzt sind, hat Evoline® Plug seinen Auftritt.  
— 3680 W/16 A

7011069 weiß	20,17	24,00 €
--------------	-------	---------



### Verbindungsleitung mit Evoline Plugstecker



Mit Evoline® Plugstecker und Gerätesteckdose, 3 x 1,5 mm<sup>2</sup> verdrahtet.  
— Leitung H05VV-F3 x G 1,5 mm<sup>2</sup>  
— 3680 W/16 A

7011068 L 500 mm, weiß	32,02	38,10 €
------------------------	-------	---------

7011067 L 1000 mm, weiß	34,03	40,50 €
-------------------------	-------	---------

7011066 L 2000 mm, weiß	43,36	51,60 €
-------------------------	-------	---------



### Dreifach-Tischsteckdose mit Evoline Plugstecker



250 V, Steckdosen schräg angeordnet 45°, 3000 mm Netzanschlussleitung, mit Evoline® Plugstecker.  
— Leitung H05VV-F3 x G 1,5 mm<sup>2</sup>  
— 3680 W/16 A

7011065 L 3000 mm, weiß	46,13	54,89 €
-------------------------	-------	---------



### Flachstecker

Der innovative Flachstecker löst ein altes Problem: Möbel oder Geräte können jetzt sehr nah an die Wand gerückt werden, denn der Flachstecker hat eine extrem flache Bauweise. Aber auch in normalen Steckdosen schmiegt er sich flach an die Wand und ist somit ein kleines Designobjekt für Ihre Küche!

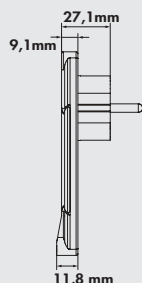

### Flachstecker



Flachstecker, lose für die Schraubmontage.

**Nur 12 mm tief**, extrem flach für sicheren Kontakt auf kleinstem Raum.  
– 3500 W/16 A

7012020 weiß	19,33	23,00 €
--------------	-------	---------



### Verbindungsleitung mit Flachstecker



Flachstecker und Kupplung (Gerätesteckdose), fertig konfektioniert.

– Leitung H05VV-F3 x G 1,5 mm<sup>2</sup>  
– 3500 W/16 A

7012021 L 500 mm, weiß	27,14	32,30 €
------------------------	-------	---------

7012022 L 1000 mm, weiß	29,66	35,30 €
-------------------------	-------	---------

7012023 L 2000 mm, weiß	37,14	44,20 €
-------------------------	-------	---------



### Dreifach-Tischsteckdose mit Flachstecker



Flachstecker und 3-fach Tischsteckdose 45°, 3000 mm Netzanschlussleitung, fertig konfektioniert.

– Leitung H05VV-F3 x G 1,5 mm<sup>2</sup>  
– 3500 W/16 A

7012024 weiß	42,35	50,40 €
--------------	-------	---------



**Dreifach-Tischsteckdose** 

Steckdosen schräg angeordnet 45°, weiß, mit Schutzkontakt-Winkelstecker.  
 – Leitung H05VV-F3 x G 1,5 mm<sup>2</sup>  
 – belastbar max. 3500 Watt

<b>7011058</b> L 1400 mm Netzanschlussleitung	16,22	<b>19,30 €</b>
<b>7011087</b> mit erhöhtem Berührungsschutz, L 3000 mm Netzanschlussleitung	23,03	<b>27,41 €</b>



**Schutzkontakt-Stecker** 

Mit integrierter Zugentlastung und zentralem Leitungsanschluss.  
 – belastbar max. 3500 Watt

<b>7011021</b> weiß	3,53	<b>4,20 €</b>
---------------------	------	---------------



**Schutzkontakt-Winkelstecker** 

Mit integrierter Zugentlastung und seitlichem Leitungsanschluss.  
 – belastbar max. 3500 Watt

<b>7011040</b> weiß	4,87	<b>5,80 €</b>
---------------------	------	---------------



**Adapter für Schweizer Stecker**

Mit diesem Adapter von Schuko- auf Schweizer Stecker, wird aus einem Schukostecker ein CH-konformer Anschluss.

- schwarz
- Schutzart IP20, Bauart durch Electrosuisse geprüft
- nach Montage ist Adapter nicht mehr lösbar

<b>7011042</b> bis max. 16 A/250 V	18,32	<b>21,80 €</b>
<b>7011027</b> bis max. 10 A/250 V	15,71	<b>18,69 €</b>



**Schutzkontakt-Schalenkupplung** 

- 2-polig
- belastbar bis 3500 W
- schlagfest

<b>7011059</b> weiß	6,97	<b>8,29 €</b>
---------------------	------	---------------



**Spiralverbindungsleitung** 

Mit Schutzkontakt-Winkelstecker und Schalenkupplung, dehnbar von 0,6–2,75 m.

- Leitung H05VV-F3 x G 1,5 mm<sup>2</sup>
- belastbar max. 3500 Watt

<b>7011044</b> weiß	73,61	<b>87,60 €</b>
---------------------	-------	----------------

Montage-  
material



### Verbindungsleitung



Mit Schutzkontakt-Winkelstecker und Schalenkupplung.  
– Leitung H05VV-F3 x G 1,5 mm<sup>2</sup>  
– belastbar max. 3500 Watt

<b>7011063</b>	L 2000 mm, weiß	13,19	<b>15,70 €</b>
<b>7011045</b>	L 3000 mm, weiß	17,23	<b>20,50 €</b>
<b>7011046</b>	L 5000 mm, weiß	23,19	<b>27,60 €</b>

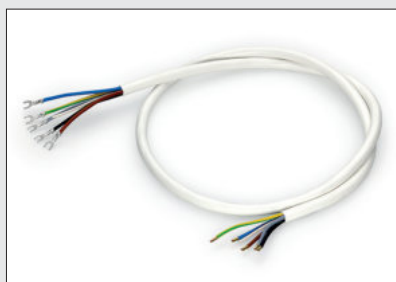

### Anschlussleitung 1



Abgemantelt, abisoliert, mit Aderendhülsen und Kabelschuhen.  
(inkl. Kupferzuschlag)

<b>7012006</b>	L 2000 mm, 5 x 1,5 mm <sup>2</sup>	16,05	<b>19,10 €</b>
<b>7012007</b>	L 1500 mm, 5 x 2,5 mm <sup>2</sup>	18,32	<b>21,80 €</b>
<b>7012008</b>	L 2000 mm, 5 x 2,5 mm <sup>2</sup>	20,76	<b>24,70 €</b>



### Anschlussleitung 2



Abgemantelt, abisoliert, beidseitig mit Aderendhülsen.  
(inkl. Kupferzuschlag)

<b>7012001</b>	L 1500 mm, 5 x 1,5 mm <sup>2</sup>	12,86	<b>15,30 €</b>
<b>7012002</b>	L 2000 mm, 5 x 1,5 mm <sup>2</sup>	15,21	<b>18,10 €</b>
<b>7012003</b>	L 1500 mm, 5 x 2,5 mm <sup>2</sup>	16,72	<b>19,90 €</b>
<b>7012004</b>	L 2000 mm, 5 x 2,5 mm <sup>2</sup>	17,06	<b>20,30 €</b>
<b>7012013</b>	L 3000 mm, 5 x 2,5 mm <sup>2</sup>	27,48	<b>32,70 €</b>
<b>7012014</b>	L 5000 mm, 5 x 2,5 mm <sup>2</sup>	56,55	<b>67,29 €</b>



### Anschlussleitung auf Rolle



– Leitung H05VV-F3 x G 1,5–2,5 mm<sup>2</sup> (inkl. Kupferzuschlag)  
– 1 Rolle 50 m

<b>7012011</b>	3 x 1,5 mm <sup>2</sup>	191,60	<b>228,00 €</b>
<b>7012010</b>	5 x 2,5 mm <sup>2</sup>	378,15	<b>450,00 €</b>



### Netzschüre



Mit angespritztem Schutzkontakt-Winkelstecker. (inkl. Kupferzuschlag)  
– Leitung H05VV-F3 x G 1,5 mm<sup>2</sup>

<b>7011061</b>	L 2000 mm	11,60	<b>13,80 €</b>
<b>7011062</b>	L 3000 mm	13,11	<b>15,60 €</b>



### Universal-Herdanschlussdose



Für Auf- und Unterputz nach VDE 0606.

- mit Krallenträger
- Abdeckkappe mit Schnappverschluss
- Großer Anschlussraum durch Anordnung der Klemmen außerhalb der UP-Dose
- Tragrahmen für Schraubbefestigung auf 58er und 70er Schaltdose oder Dübelbefestigung
- Abgedeckte Doppelklemme 5 x 6 mm<sup>2</sup> Nennquerschnitt

7012012 weiß 16,05 19,10 €



### Herdanschlussdose flach



Für Unterputzmontage.

- 16 A/400 V
- mit Krallenträger
- für 55 mm Wanddose, Höhe 12 mm
- mit Schraubklemme 5 x 2,50 mm<sup>2</sup> und Zugentlastung
- Klemmen mit Farbkodierung entsprechen den gültigen Aderfarben
- mit Schnappdeckel

7012025 weiß 12,10 14,40 €



### Herdanschlussdose WAGO Klemmen



Für Auf- und Unterputzmontage.

- 16 A/V400 V
- schraubenlose Klemmstellen bis 6 mm<sup>2</sup>
- für 55 mm Wanddose, H 12 mm
- schwenkbare Zugentlastung
- Doppel-Kabelabgang (5 x 2 mm<sup>2</sup>, 3 x 4 mm<sup>2</sup>)
- mit Schnappdeckel

7012028 weiß 35,21 41,90 €

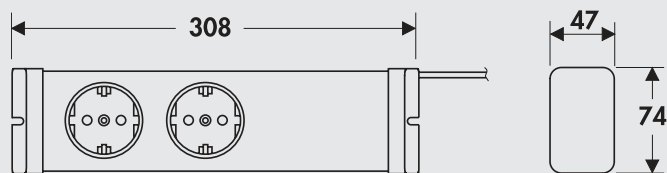

### Vario Energieverteiler

Mit 1500 mm Netzanschlussleitung. Der Vario Energieverteiler steuert das Zusammenspiel von starken Verbrauchern mit hohen Anschlusswerten an eine 230 V/16 A Schutzkontaktsteckdose.

Bei gleichzeitigem Betrieb von zwei Geräten mit hohem Energieverbrauch (z. B. Waschmaschine und Trockner oder Spülmaschine und Boiler), kann es während der Heizphase der Geräte zur Überlastung der Versorgungsleitung und nachfolgend zum Auslösen des Leitungsschutzschalters kommen.

Dies erkennt der Vario Energieverteiler und schaltet ein Gerät aus, um das Auslösen der Sicherung zu verhindern.

Wird beispielsweise in der schwarzen Steckdose eine Waschmaschine betrieben und in der weißen Steckdose ein Wäschetrockner, wird der Wäschetrockner während der Heizphase der Waschmaschine kurzzeitig ausgeschaltet. Nach Ende des Heizvorgangs der Waschmaschine wird der Trockner automatisch wieder zugeschaltet. Ist die weiße Steckdose eingeschaltet, leuchtet automatisch auch die rote Funktionsanzeige. Ein 2-poliger, beleuchteter Wippschalter bietet zusätzlich die Möglichkeit alle angeschlossenen Verbraucher vom Netz zu trennen, um potentielle Gefahrenquellen zu verhindern. Der erweiterte Berührungsschutz bietet Ihnen und Ihrer Familie eine zusätzliche Sicherheit.

- Abschaltung durch Überlastungsschutz bei ca. 3400 W
- Wiedereinschaltung bei ca. 450 W

7011064 silber 102,52 122,00 €



### Wago Verbindungsklemme

- 3 Klemmstellen mit Betätigungshebel
- Nennquerschnitt 0,14–4 mm<sup>2</sup>
- Farbe transparent
- Nennspannung 450 V
- Nennstrom 32 A
- geeignet für Massivleiter, flexible Leiter, mehrdrahtige Leiter
- **lieferbar nur in VE von 50 Stück**

7011039 transparent, Preis pro VE 53,87 64,11 €

Montage-  
material



### Wago Durchgangsklemme

- 2 Klemmstellen mit Betätigungshebel
- Nennquerschnitt 0,2–4 mm<sup>2</sup>
- Farbe transparent
- Nennspannung 450 V
- Nennstrom 20 A
- geeignet für Massivleiter, flexible Leiter, mehrdrahtige Leiter
- **lieferbar nur in VE von 60 Stück**

7011097 transparent, Preis pro VE 63,70 **75,80 €**



### Isolierband

- L 10 m
- B 15 mm

7011052 weiß 4,45 **5,30 €**



### Putzausgleichsring



Für Schalterdose. Geeignet bei Nischenrückwänden.

- H 12 mm
- Ø 60 mm

7011043 rot 2,10 **2,50 €**

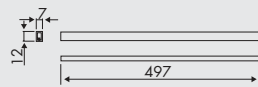

### Kabelkanal

Kunststoffkanal mit Klebeband. Geeignet für LED Leuchten und Halogenstrahler.

- 497 x 12 x 7 mm (L x B x H)

7011088 L 497 mm, edelstahlfarbig 2,94 **3,50 €**

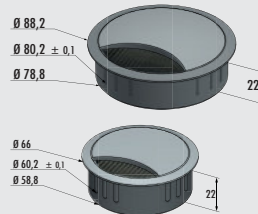

### Kabeldurchführung Metall

Rund. Mit Bürste. Aus Zamak (Zinkdruckguss).

- Schafthöhe 22 mm

7011090 Ø 80 mm, edelstahlfarbig 26,22 **31,20 €**

7011091 Ø 60 mm, edelstahlfarbig 22,52 **26,80 €**

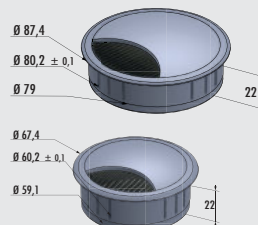

### Kabeldurchführung Kunststoff

Rund. Mit Bürste.

- Schafthöhe 22 mm

7011092 Ø 80 mm, silber lackiert 6,89 **8,20 €**

7011093 Ø 60 mm, silber lackiert 4,96 **5,90 €**

7011095 Ø 80 mm, schwarz matt 5,80 **6,90 €**

7011096 Ø 60 mm, schwarz matt 3,95 **4,70 €**



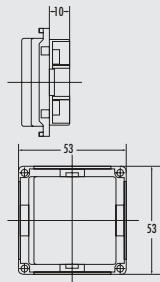

### Wippschalter



- Kontakt einpoliger Ausgang
- Schaltspannung 230 V
- Schaltstrom 16 A

7013046 silberfarbig 20,00 23,80 €

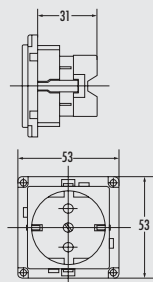

### Schukosteckdose



- Spannung 230 V
- Strom 10/16 A

7013047 silberfarbig/schwarz 26,97 32,09 €

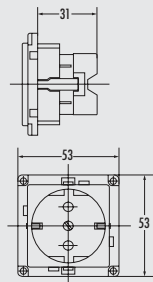

### Schukosteckdose mit Klappdeckel



- Spannung 230 V
- Strom 10/16 A

7013048 silberfarbig/schwarz 33,95 40,40 €

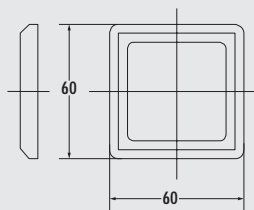

### Abdeckrahmen 1

- 1-fach. Für Schalter und Steckdosen.
- Kunststoff

7013049 silberfarbig 14,29 17,01 €

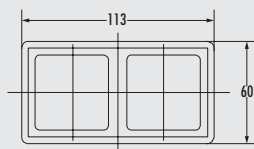

### Abdeckrahmen 2

- Zweifach. Für Schalter und Steckdosen.
- Kunststoff

7013050 silberfarbig 19,75 23,50 €

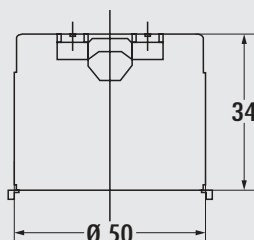

### Einbaudose 1

- 1-fach. Für Schalter und Steckdosen.
- Kunststoff
- Bohr-Ø 50 mm
- Einbautiefe 34 mm
- Zugentlastung 1 Ausgang seitlich

7013044 schwarz 3,61 4,30 €

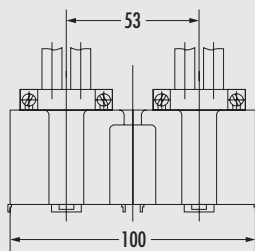

### Einbaudose 2

Zweifach. Für Schalter und Steckdosen.

- Kunststoff
- Bohr-Ø 2 x 50 mm
- Einbautiefe 40,5 mm
- Zugentlastung 2 Ausgänge seitlich

**7013045** schwarz

8,40 **10,00 €**

Montage-  
material

# MONTEC®

## Verbindungsmaterial

Das hält, was es verspricht



Montage-  
material

Seitenprofil	Seite 146
Wrasenschutzbleche	Seite 146
Alukleb	Seite 146
RAUKANTEX Foliex	Seite 146
Hitzeschutzplatten	Seite 146
Aufhängeschiene	Seite 147
Top Safe Beschlag	Seite 147
Winkel	Seite 147–149
Verbindungsflaschen	Seite 149
APL-Befestigungswinkel	Seite 149
Stabilisierungsleiste	Seite 149
Lochband	Seite 149
APL-Verbinder	Seite 150
Silikonkautschuk	Seite 150
Fugenhobel-Set	Seite 150
Montagekleber	Seite 150
Ceranfeld-Reiniger	Seite 150
Glasschaber	Seite 150
Edelstahlreiniger Utral	Seite 151
Edelstahlpflegemittel	Seite 151
Kunstleder-Reinigungsspray	Seite 151
Edelstahl Systempflege	Seite 151
Pflegeset Cin-Nagranit	Seite 151
Schallschutz in der Küche	Seite 152
Gummitülle	Seite 153
Gummiunterlage	Seite 153
Gummirondelle	Seite 153
Gummiband	Seite 153
PE-Band	Seite 153
PE-Kantenband	Seite 153

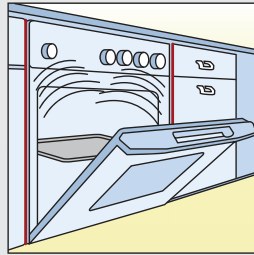
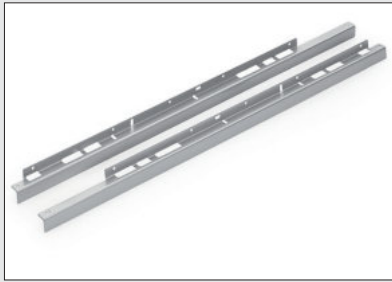

### Seitenprofil

Die Stahlprofile werden an den seitlichen Korpuskanten des Herdumbaus angebracht. Die nach vorn abgewinkelten Profile schützen die seitlich anschließenden Korpusfronten vor allen eventuellen Hitzestrahlungen. Die Seitenprofile sind mit Ausstanzungen für die Herdbefestigung ausgestattet.

- für 16 mm Seitenwände
- lieferbar nur in VE von 2 Stück

9015015 L 600 mm, silberfarbig, Preis pro VE 15,97 19,00 €

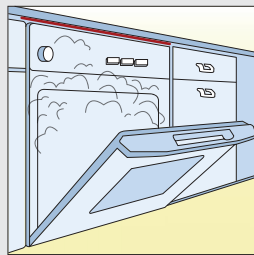

### Wrasenschutzblech 1

Das verzinkte Wrasenschutzblech wird über der Geschirrspülertür, an der Unterseite der Arbeitsplatte befestigt. Es verhindert, dass der beim Öffnen des Spülers austretende Wasserdampf in die Arbeitsplatte eindringt und diese langfristig aufquillt. Inkl. Befestigungsmaterial.

9015011 L 450 mm, silberfarbig 18,49 22,00 €

9015012 L 600 mm, silberfarbig 19,58 23,30 €

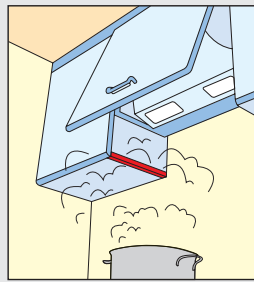

### Wrasenschutzblech 2

Verhindert das Aufquellen der Schrankseiten.

- Tiefe 335 mm
- Höhe 30 mm
- Abkantung 19 mm
- Stärke 1,5 mm
- inkl. Befestigungsmaterial
- lieferbar nur in VE von 2 Stück

9015031 silberfarbig, Preis pro VE 28,49 33,90 €

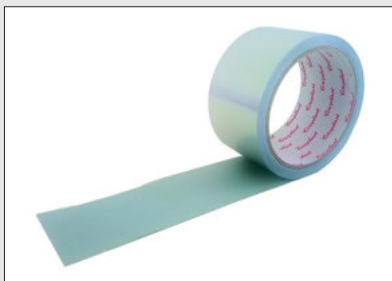

### Alukleb A2

Reinaluminium Klebeband nach DIN 4102, nicht brennbar (A2).

- Folienstärke 0,025 mm
- B 50 mm
- 1 Rolle = 10 m

4061039 Aluminium 9,58 11,40 €



### RAUKANTEX Foliex

Mit dem RAUKANTEX Foliex kann die Entfernung der Schutzfolie schneller und präziser vorgenommen werden.

- einfache Handhabung
- geringer Kraftaufwand
- schnellere Montage

9013003 buche 40,42 48,10 €

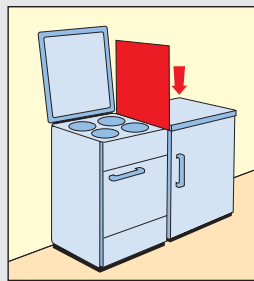

### Hitzeschutzplatten

Zur Verwendung zwischen Kühlschrank und Herd. Allseits mit vernickeltem Rahmen versehen, Vorderseite kaschierte Aluminium-Folie, die sich durch höhere Lichtreflexion und Hitzeabstrahlung auszeichnet.

- Temperaturbeständigkeit bis max. +750 °C
- 800 x 500 mm (H x T)
- Stärke 3 mm

9015030 alu 83,61 99,50 €

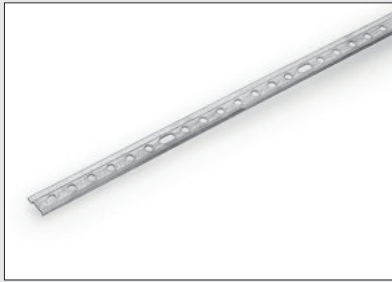

### Aufhängeschiene für Küchenschränke

Mit verzinkter Oberfläche, durchgehend gelocht mit Rund- und Langloch.  
 – Profilstärke 1,75 mm  
 – Einzellochbild ca. 20 mm  
 – Langlochabstand ca. 140 mm

8031080 L 2000 mm, verzinkt 16,39 **19,50 €**

#### Optionales Zubehör

8031081 Sonderschrauben, verzinkt, Preis pro VE von 100 Stück 23,61 **28,10 €**



### Top Safe Beschlag

Spezial-Sicherungs-Beschlag für Befestigungen von Wandschränken nach DIN EN 1153, auch zur Überbrückung von elektrischen Leitungen.

1111145 140 x 50 x 10 mm, verzinkt 16,72 **19,90 €**

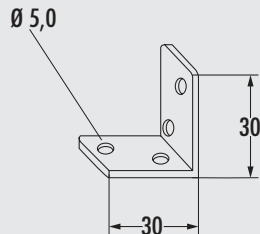

### Winkel 1

– Stärke 2 mm  
 – Schenkel 30 x 30 mm  
 – Breite 25 mm

1111101 verzinkt 1,51 **1,80 €**

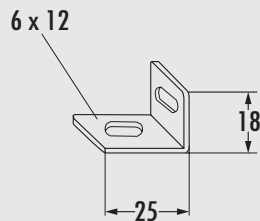

### Winkel 2

Mit horizontalen und vertikalen Langlöchern.

– Stärke 1,5 mm  
 – Schenkel 25 x 18 mm  
 – Breite 20 mm

1111102 verzinkt 1,43 **1,70 €**

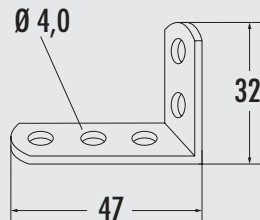

### Winkel 3

Blattwinkel.

– Stärke 2 mm  
 – Schenkel 47 x 32 mm  
 – Breite 18 mm

1111103 verzinkt 1,51 **1,80 €**

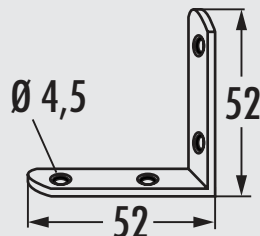

### Winkel 4

– Stärke 2 mm  
 – Schenkel 52 x 52 mm  
 – Breite 15 mm

1111104 verzinkt 1,76 **2,09 €**

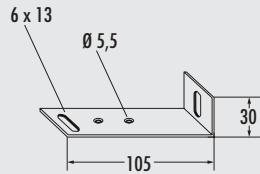

### Winkel 5

Mit Langlöchern (Winkelkippsicherung).

- Stärke 1,5 mm
- Schenkel 105 x 30 mm
- Breite 20 mm

1111105 verzinkt	1,85	2,20 €
------------------	------	--------

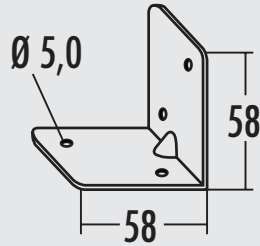

### Winkel 6

Mit Sicke.

- Stärke 2 mm
- Schenkel 58 x 58 mm
- Breite 60 mm

1111106 verzinkt	2,61	3,11 €
------------------	------	--------

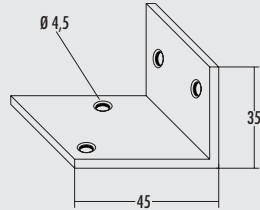

### Winkel 7

- Stärke 3 mm
- Schenkel 45 x 35 mm
- Breite 50 mm

1111107 verzinkt	8,07	9,60 €
------------------	------	--------

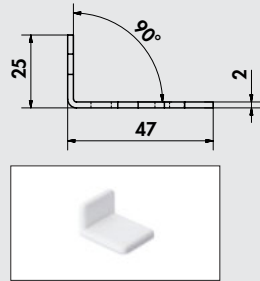

### Euro-Winkel

Universalwinkel.

- Stärke 2 mm
- Schenkel 47 x 25 mm
- Breite 35 mm

1111123 verzinkt	2,27	2,70 €
------------------	------	--------

#### Optionales Zubehör

1111124 Abdeckkappe, weiß	2,27	2,70 €
---------------------------	------	--------

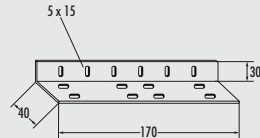

### Winkel 8

- Stärke 2 mm
- Schenkel 40 x 30 mm
- Breite 170 mm

1111108 verzinkt	6,89	8,20 €
------------------	------	--------

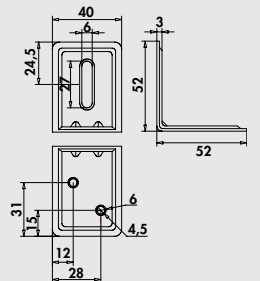

### Winkel 9

- Stärke 3 mm
- Schenkel 52 x 52 mm
- mit Sicke

1111144 verzinkt	2,44	2,90 €
------------------	------	--------

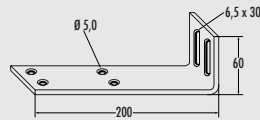
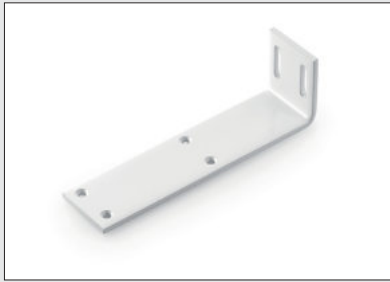

### Oberbodenwinkel

– Schenkel 200 x 60 mm

Inklusive Zubehörbeutel:

- 2 x Holzschrauben 5,5 x 6 mm
- 2 x Zahnscheiben verzinkt 6,4 mm
- 2 x KS-Allzweckdübel
- 4 x Spanplatten-Schrauben 4 x 16 mm

1111109 weiß	21,26	25,30 €
--------------	-------	---------

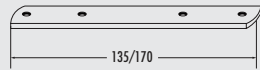

### Verbindungslaschen

Gerade, zum Verbinden von Türblenden. Stärke 3 mm.

1111110 L 135, B 20 mm, verchromt	4,12	4,90 €
1111111 L 135, B 20 mm, weiß	3,45	4,11 €
1111112 L 135, B 20 mm, silber	3,53	4,20 €
1111113 L 170, B 20 mm, verchromt	4,20	5,00 €
1111114 L 170, B 20 mm, weiß	3,53	4,20 €
1111115 L 170, B 20 mm, silber	4,12	4,90 €

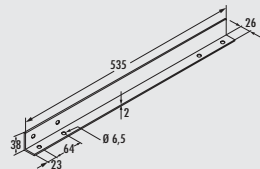

### APL-Befestigungswinkel

Auflagewinkel für Küchenarbeitsplatten.

1111119 L 535 mm, weiß	20,34	24,20 €
------------------------	-------	---------

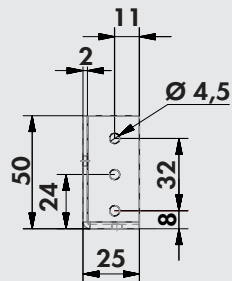

### Stabilisierungsleiste

Die Stabilisierungsleiste für 16 mm Seitenwände ist universal als Distanztraverse und in Kombination zur Unterstützung der Arbeitsplatte einsetzbar. Hierbei kann diese hochkant als auch flach eingesetzt werden, je nach Anforderung. Durch die Bauart kann bei einer Frontmontage auch zusätzlich eine Holzblende montiert werden.

– zur Unterstützung langer und schmaler Arbeitsplatten

1111125 L 567 mm, weiß	55,29	65,80 €
1111126 L 767 mm, weiß	61,68	73,40 €
1111127 L 867 mm, weiß	61,93	73,70 €
1111128 L 967 mm, weiß	62,77	74,70 €
1111129 L 1167 mm, weiß	68,99	82,10 €



### Lochband

Hochfestes Montage-Lochband aus verzinktem Stahl im Kunststoffspender. Zur Befestigung von Rohren, Stangen, Kabeln, Kabelschächten, Klimaschächten etc.

- B 17 mm
- L 10 m

5031049 verzinkter Stahl	20,59	24,50 €
--------------------------	-------	---------



### APL-Verbinder

Stahlverbindungselement für Küchenarbeitsplatten. Metallbogen für 60 mm Ø Bohrung komplett montiert mit Montagehilfe und langer Mutter M6.

1111039 M6 x 150 mm, verzinkt	4,20	5,00 €
-------------------------------	------	--------



### Silikonkautschuk

Dauerelastischer Versiegelungsstoff für Fugen und Industrieverklebungen. Sehr einfache Handhabung durch Spenderkartusche, ausgezeichnete Haftung auf Metallen, Glas, Beton, Holz und Kunststoff.

Nicht für Granit geeignet.

– temperaturbeständig von -40 °C bis +150 °C

1111040 310 ml Kartusche, transparent	20,92	24,89 €
1111041 310 ml Kartusche, weiß	20,92	24,89 €



### Fugenhobel-Set

Silikonfugen ziehen wie ein Profi, nur so erzielen Sie ein sauberes und geschlossenes Fugenbild. Kartuschenspitze durch das Mittelloch des Handabziehers bis zum Anschlag stecken und an der weitesten Stelle abschneiden.

#### Set bestehend aus:

- Silikonschieber 6 mm
- Fugenabzieher
- Reinigungsset

1111002 orange	21,68	25,80 €
----------------	-------	---------



### Montagekleber

1-komponentiger, elastischer Klebstoff auf Hybridbasis mit sehr hoher Anfangshaftung. Geeignet für Anwendungen im Innen- und Außenbereich, kann bei Bedarf überstrichen werden (hierzu bitte die besonderen Hinweise beachten).

1111042 290 ml Kartusche, weiß	17,14	20,40 €
--------------------------------	-------	---------



### Ceranfeld-Reiniger CLEANER

Ein sparsamer Reiniger zur täglichen Reinigung und Pflege von Glaskeramik- und Induktionskochfeldern. Der CLEANER hinterlässt nach jeder Reinigung einen Film, der die nächste Reinigung erleichtert. CLEANER eignet sich auch hervorragend zur Reinigung von Kupfer und Chrom. Enthält kein Formaldehyd, keine Lösungsmittel, Phosphate und Nitrate.

1111130 200 ml	16,47	19,60 €
----------------	-------	---------



### Glasschaber

Zum Reinigen von Glas und Keramik, mit eingebautem Klingenschutz. Aus Edelstahl mit Stahlklinge.

1111131 Edelstahl	10,76	12,80 €
-------------------	-------	---------

#### Optionales Zubehör

1111132 Dreilochklingen, 5 Stück im Paket	6,55	7,79 €
---	------	--------





### Edelstahlreiniger Utral

Reinigungsmittel für Edelstahlflächen, Metallfettfilter und Backöfen.  
Mit sehr hohem Schmutz- und Fettlösevermögen.

1111142 250 ml	14,96	17,80 €
----------------	-------	---------



### Edelstahlpflegemittel Edelglanz

Pflegemittel in der Sprühflasche für Edelstahl und Chromflächen. Flecken, Fingerspuren und Ränder verschwinden spurlos. Die Oberfläche glänzt wie neu. Sparsam im Verbrauch.

1111143 250 ml	23,36	27,80 €
----------------	-------	---------



### Kunstleder-Reinigungs-Spray

Ein spezielles Reinigungsspray, das mit einer besonderen Formulierung entwickelt wurde, die eine mühelose Reinigung von Kunstleder ermöglicht.

1111139 500 ml	14,87	17,70 €
----------------	-------	---------



### Edelstahl Systempflege

Unsere Edelstahlspülen mit hochglänzender Oberfläche werden mit aller Sorgfalt und mit modernsten Fertigungs- und Bearbeitungstechniken hergestellt. Der hierbei zur Anwendung kommende Edelstahl unterliegt strengen Qualitätskontrollen und stellt ein konstant hohes Qualitätsniveau der Spülen sicher. Die Materialeigenschaften von Edelstahl 18/10 schließen aber – gemäß des derzeitigen Stands der Technik – die absolute Kratzfestigkeit aus. Das Auftreten kleiner Kratzspuren bewegt sich somit im Rahmen des Üblichen. Erst durch die regelmäßige Pflege mit dem empfohlenen Pflegemittelset Edelstahl Systempflege erzielt man nach ca. 2–4 Wochen eine seidenmatte glänzende Oberfläche.

#### Hinweis

**Achten Sie beim Reinigen darauf, dass die Edelstahloberfläche nicht gegen die Schliffrichtung bearbeitet wird!**

1111141	17,98	21,40 €
---------	-------	---------



### Pflegeset Cin-Nagranit

Set bestehend aus 3 Flaschen à 50 ml inkl. Radierschwamm.

- 1 x Easy Care Pflegemittel
- 2 x Entkalker/Fleckenentferner

1100003	32,35	38,50 €
---------	-------	---------

# Schallschutz in der Küche



Geräuschquellen minimieren,  
Wohlbefinden steigern,  
Wohnkomfort erhöhen!

## Besserer Schallschutz mit dem Naber "SOUND of SILENCE"-System

Die bei der Nutzung einer Küche entstehenden Geräusche können durch Körperschallübertragung in den angrenzenden Raum oder die Nachbarwohnung übertragen werden. Geräusche wie Hacken, Klopfen oder das Abstellen von Töpfen und harten Gegenständen auf der Küchenarbeitsplatte, werden über die Möbel und die Wand in benachbarte Nutzungseinheiten übertragen. Weitere störende Geräusche entstehen beim Einräumen von Geschirr, Pfannen, Flaschen oder Dosen in Schränke, Schubladen und Auszüge.

Körperschall überträgt sich, ohne Schallschutzmaßnahmen, über die fest verbundene Einbauküche in Wände und Böden des Baukörpers. Die Folge sind störende, gut wahrnehmbare Geräusche aus angrenzenden Wohnungen oder Räumen. Um das zu verhindern, müssen die Befestigungen und Kontaktpunkte der Küchenschränke vom Baukörper schallentkoppelt werden.

Mit den Naber "SOUND of SILENCE"-Schallschutz- und Dämmkomponenten können während der Küchenmontage Schallübertragungspunkte einfach und schnell isoliert und vom Baukörper entkoppelt werden.

Vorteile der Naber "SOUND of SILENCE"-Schallschutz- und Dämmkomponenten für Küchen:

- geprüft nach SIA-Norm 181:2006 – die erhöhten Anforderungen sind erfüllt
- geeignet für Einbau an einschaligen Beton-Wohnungstrennwänden
- nur 4 mm dicke Entkopplung vom Baukörper notwendig
- für Küchen nach Schweizer- und Euro-Norm

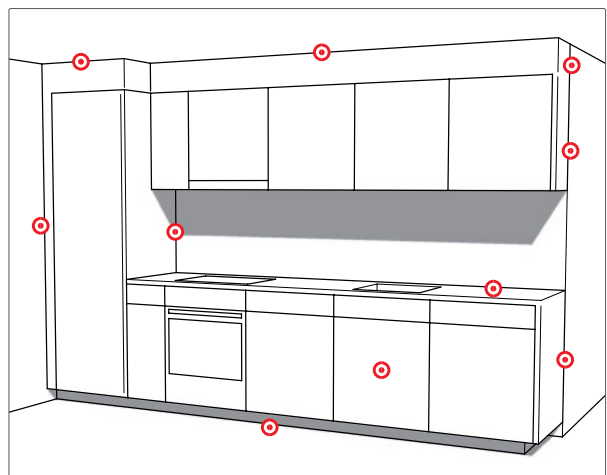

Schiene mit Gummiunterlagen und Gummifüllungen befestigen, Schrankdeckel oder Seitenwände mit Gummiband entkoppeln.



Füße mit Gummirondellen und Blende mit Gummiband von Boden entkoppeln.



Arbeitsplatte stirnseitig mit PE-Kantenband oder PE-Band von Wand entkoppeln.



Schranksboden oder Seitenwände mit Gummiband entkoppeln.



Blenden stirnseitig mit PE-Band von Wand entkoppeln.



### Gummitülle mit Unterlegscheibe

Für Aufhängeschienen. Entkopplung für Schraubenkopf und -schaft, aus Kautschuk 45° Shore A.

- für 5 mm Schrauben
- Ø i 10 mm, Ø a 16 mm
- L 5 mm
- **lieferbar nur in VE von 10 Stück**

**1112008** schwarz, Preis pro VE 10,50 **12,50 €**

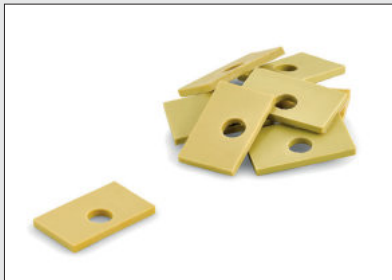

### Gummiunterlage

Entkopplung von Schränken und Aufhängeschienen, selbstklebend, mit Durchführungslöcher, aus Kautschuk 45° Shore A.

- 4 x 50 mm (H x L)
- **lieferbar nur in VE von 10 Stück**

**1112002** Loch-Ø 12 mm, B 30 mm, Preis pro VE 13,87 **16,51 €**



### Gummirondelle

Entkopplung für Stellfüße, selbstklebend mit Gleitfolie aus Kautschuk 45° Shore A.

- H 4 mm
- **lieferbar nur in VE von 50 Stück**

**1112010** Ø 60 mm, Preis pro VE 136,13 **161,99 €**



### Gummiband

Belastbares Band zur Entkopplung, selbstklebend, aus Kautschuk 45° Shore A.

- L 10 m
- 4 x 13 mm (H x B)

**1112005** weiß 65,46 **77,90 €**



### PE-Band

Band zur Distanzsicherung, selbstklebend, aus geschlossenzelligem PE Raumgewicht 33 kg/m³.

- L 10 m
- 4 x 15 mm (H x B)

**1112012** weiß 13,70 **16,30 €**



### PE-Kantenband

Band zur Distanzsicherung der Stirn- und Oberseiten von Arbeitsplatten, selbstklebend, mit Längseinschnitt, aus geschlossenzelligem PE 33 kg/m³.

- L 20 m
- 4 x 50 mm (H x B)

**1112007** weiß 109,24 **130,00 €**

Montage-  
material

TEC-  
FUNCTION

Küchen-  
technik



Küchen-  
technik

Idee



Manchmal werden für die Küchengestaltung äußerst innovative Ideen benötigt. Wie die Sockelheizung Kickspace: Sie löst das Problem, dass herkömmliche Heizkörper wertvolle Bereiche besetzen, die viel besser für Stauraum und Arbeitsflächen geeignet wären. Der kreative Einfall: Im Sockel, wo sowieso Platz vorhanden ist, wird Wärme erzeugt, so dass durch kontinuierlich warme Luftströme schnell ein angenehmes Raumklima entsteht.

Ein weiteres Beispiel für die durchdachten, qualitativ hochwertigen und zuverlässigen TECFUNCTION-Produkte: der Sockelsauger. Vom ersten Moment an erweist er sich als unentbehrliche Hilfe, um den Fußboden auf komfortable Weise sauber zu halten – und zwar nicht nur in der Küche, sondern überall, wo häufig Schmutz anfällt.

Raumsparende Heizung und Sockelsauger im Küchensockel – clevere Produkte mit hohem praktischem Wert, die nicht alltäglich sind!

# TECFUNCTION Küchentechnik

Kreative Lösungen bei  
besonderen Herausforderungen



■ Sockelheizung  
Alles, was man sieht,  
ist eine Blende im Sockel Seite 159–164

■ Einbau-Sockelsauger  
Der intelligente Staubsauger Seite 165–168





# TECFUNCTION Sockelheizung

Alles, was man sieht,  
ist eine Blende im Sockel



■ Kickspace	Seite 160–163
Blenden	Seite 162
Panzerschlauch	Seite 162
Raumthermostat	Seite 163

# TECFUNCTION

## Sockelheizung KICKSPACE

### Intelligente Steigerung der Planungsfreiheit

**Man braucht nur zwei Schläuche  
und einen Netzanschluss!**

Kickspace ist ein schnell und unproblematisch zu installierendes Heizmodul der Konvektorklasse. Zwei flexible Anschlusschläuche mit 1/2" Verschraubung und Absperrventil schaffen eine sichere und dauerhafte Verbindung zum Zentralheizungssystem.



Ein raumgreifender Heizkörper steht immer im Weg, wie man die Planung auch dreht und wendet. Denn er schluckt Platz, der für zusätzliche Unterschränke und durchgehende Arbeitsflächen nicht zur Verfügung steht. Häufig kommt es dann zu unbefriedigenden Kompromissen. Beispielsweise wird der Heizkörper überbaut, mit wärmetechnisch negativen Auswirkungen und einem Freiraum, der sich ungewollt zum Abstellbereich entwickelt.

Die Lösung liegt nahe: eine Wärmequelle, die sich der Planung anpasst und nicht umgekehrt. Zusätzlich darf sie nur minimalen Raum beanspruchen, und sie muss obendrein optisch ein Glanzlicht setzen. Ganz wichtig: In der Wärmeleistung muss

sie dem Radiator ebenbürtig sein und sich außerdem in das Zentralheizungssystem integrieren lassen.

Genau aus diesen Überlegungen heraus entwickelt sich **Kickspace**: die Sockelbau-Kompaktheizung, übrigens nicht nur für die Küche, sondern für alle Räume. Kickspace zeigt sich planungsfreundlich in den Abmessungen und ist sicher und leistungsstark in der Funktion. Und man erkennt **Kickspace** wirklich nur an der edelstahlfarbigen Außenblende. Das ständig durch das Gerät fließende warme Wasser sorgt für schnelle, effiziente und wohlthuende Wärme.

Im bedarfsgerechten Betrieb und einer wesentlich kürzeren Aufheizzeit gegenüber einem konventionellen Heizkörper liegen Energiesparpotentiale, die die Energiemenge für den Betrieb des flüsterleisen Ventilators (durchschnittlich weniger als 20 W) vergessen lassen.

Das robuste, die Heiztechnik optimal schützende Metallgehäuse lässt sich mit wenigen Handgriffen im Sockelraum des Unterschranks positionieren. Nach dem Fixieren der Blende und dem Betätigen des Ein-/Ausschalters zeigt sich **Kickspace** wahlweise in zwei Leistungsstufen von seiner heizstarken Seite. Kühlende Luftumwälzung im Sommerbetrieb ist ein willkommener Zusatznutzen.

**Kickspace** lässt sich manuell oder automatisch über die Anbindung an einen Raumthermostaten regeln.



VORHER



NACHHER

# TECFUNCTION

## Sockelheizung

## KICKSPACE

Alles, was man an Wärmeleistung benötigt, wird schnell und fast geräuschlos geregelt

Leistungsstarke Konvektortechnik auf kleinstem Raum unterzubringen, ist ein Thema für Spezialisten. **Kickspace** wurde von einem der wohl erfahrensten Unternehmen auf dem Gebiet der Konvektortechnologie konzipiert, zur Marktreife entwickelt und erfolgreich eingeführt.

Das Funktionsprinzip der Konvektortechnik wird durch die Grafik deutlich. Die an beiden Blendenseiten angesaugte Luft tritt mit Hilfe unterschiedlicher Ventilator-Drehzahlen wieder über die Öffnungen im mittleren Sektor der Blende in den Raum aus. Spezielle Lager-

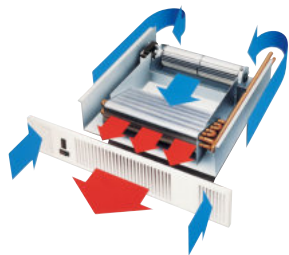

und Dämpfungstechnik des Ventilators sowie ein die Strömungsgeräusche minimierendes Konstruktionsprinzip sorgen für einen nahezu geräuschlosen Betrieb des Aggregats.

Leistung, Sicherheit und Qualität aller Fertigungseinheiten unterliegen strengen internen und externen Prüfungen und Kontrollen.



**Kickspace** muss den Leistungsvergleich mit einem konventionellen Radiator nicht scheuen. Ganz im Gegenteil: Der Vergleich zeigt, dass **Kickspace KS 600** nur etwa die Hälfte der Zeit benötigt, einen

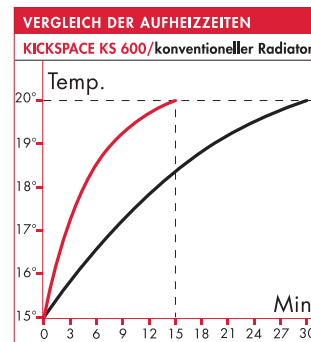

ca. 12 m<sup>2</sup> großen Raum von 15 °C Ausgangstemperatur auf 20 °C Wohlfühltemperatur aufzuheizen. Schnelles und wirkungsvolles Aufheizen ist eine der starken **Kickspace**-Seiten, und die Steuerung komfortabler Wärme je

nach Bedarf bietet eine weitere Möglichkeit, mit **Kickspace** spürbar Energie zu sparen.

Um einen Raum von 15 °C Ausgangstemperatur auf 20 °C Wohlfühltemperatur aufzuheizen, werden wärmetechnisch ca. 70 W/m<sup>2</sup> Heizleistung benötigt. Daraus lassen sich überschlägig bei einer im Zentralheizungskreislauf gängigen 70°/55° Vorlauf-/Rücklauf-Wassertemperatur nebenstehende Leistungsdaten der **Kickspace**-Typen ableiten. Der Betrieb in Stufe I ist für den Normalbetrieb absolut ausreichend. Stufe II bringt etwa 30 % mehr Wärmeleistung, die sich bei einer im Bedarfsfall gewünschten kürzeren Aufheizzeit natürlich bemerkbar machen.

	Leistungswerte		... bringt Wohlfühlwärme für Räume bis
	Wärmeleistung/ Watt Stufe I	Stufe II	
Kickspace KS 500	740	976	ca. 12 m <sup>2</sup>
Kickspace KS 600	981	1256	ca. 16 m <sup>2</sup>

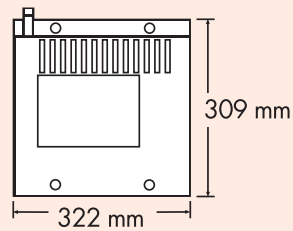

### Kickspace KS 500

Sockeleinbau-Kompaktheizung. Für Räume bis ca. 12 m<sup>2</sup>. Lässt sich mühelos an das Zentralheizungssystem anschließen.

- Anschlusswerte 230 V/50 Hz
- Heizungssystem ausschließlich für 2-Rohr-System
- Mindestsockelhöhe 125 mm

**Blenden müssen separat bestellt werden.**

BITTE BEACHTEN SIE:

Für einen ordnungsgemäßen Betrieb darf die durchschnittliche Vorlauftemperatur nicht unter 60 °C liegen.

Die Heizleistung des Gerätes ist abhängig von der Vorlauftemperatur und der Durchflussmenge des Heizungssystems.

6011001	659,66	785,00 €
---------	--------	----------

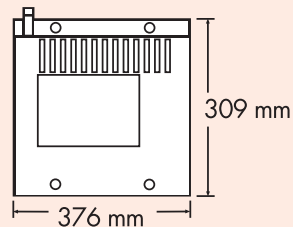

### Kickspace KS 600

Sockeleinbau-Kompaktheizung. Für Räume bis zu ca. 16 m<sup>2</sup>. Lässt sich mühelos an das Zentralheizungssystem anschließen.

- Anschlusswerte 230 V/50 Hz
- Heizungssystem ausschließlich für 2-Rohr-System
- Mindestsockelhöhe 125 mm

**Blenden müssen separat bestellt werden.**

BITTE BEACHTEN SIE:

Für einen ordnungsgemäßen Betrieb darf die durchschnittliche Vorlauftemperatur nicht unter 60 °C liegen.

Die Heizleistung des Gerätes ist abhängig von der Vorlauftemperatur und der Durchflussmenge des Heizungssystems.

6011002	749,58	892,00 €
---------	--------	----------



### Kickspace-Blende

Bei Kickspace sieht man nur die Blende. Das Heizmodul und die Anschlüsse liegen nicht sichtbar im sonst ungenutzten Sockelraum. Die Blende passt sich an jeden Küchen-Typ an und sorgt optisch für ein Glanzlicht.

- H 101 mm

6011017	KS 500, B 496 mm, edelstahlfarbig	201,68	240,00 €
6011018	KS 600, B 550 mm, edelstahlfarbig	201,68	240,00 €



### Panzerschlauch

Für Kickspace. Mit 1/2" Außengewinde und Überwurfmutter.

**Vor- und Rücklaufanschluss seitlich links am Gerät geplant.**

6011010	L 700 mm	31,85	37,90 €
6011015	L 1000 mm	32,02	38,10 €
6011016	L 1500 mm	32,86	39,10 €

Küchen-  
technik



### Raumthermostat 230 V

Für Kickspace.  
Der Thermostat muss durch eine Elektrofachkraft an die Zuleitung der schaltbaren Steckdose angeschlossen werden, an die das Kickspace-Gerät über einen Schukostecker angeschlossen wird.

6011011 weiß	80,76	96,10 €
--------------	-------	---------

Küchen-  
technik

# TECFUNCTION Sockelsauger

Der intelligente Staubsauger



■ Einbau-Sockelsauger  
Zubehör Set

Seite 166–167

Seite 167

# TECFUNCTION

## Sockelsauger



### Der intelligente Staubsauger

Sie ersparen sich das Bücken beim Zusammenkehren des Schmutzes oder das Schleppen Ihres mobilen Staubsaugers.

Kehren Sie mit einem Besen den Schmutz einfach vor die Öffnung der Geräteklappe. Durch einfaches Antippen des Edelstahlknopfes mit dem Fuß oder einem Besen wird der Einbau-Sockelsauger in Betrieb gesetzt und Sie können den Schmutz einfach in die Öffnung einkehren.



Verwenden Sie den 600 Watt starken, energiesparenden Einbau-Sockelsauger am besten dort, wo häufig Schmutz anfällt. Dank seiner kompakten und flachen Bauweise sowie der einfachen Montage lässt sich der Sockelsauger platzsparend – auch nachträglich – unter fast jedes Möbelstück einbauen. Sie benötigen nur einen 230 V Stromanschluss. Der Einbau-Sockelsauger ist Qualität "Made in Germany".

#### Technische Daten

- An-/Ausschalter
- 600 W
- Aktivierung durch Antippen des Edelstahlknopfes
- Einbaumaß (H x B x T):  
101 x 345 x 460 mm
- Einbau ab 100 mm Sockelhöhe
- für Hausstaub-Allergiker geeignet:  
Swirl® A07 Beutel



#### Beutelwechsel

Der Schmutz wird in handelsüblichen Swirl® Staubsaugerbeuteln aufgefangen, die Anti-Allergen zertifiziert sind. Zum Wechseln des Staubsaugerbeutels ziehen Sie das Gerät heraus und öffnen Sie die Saugraumklappe. Tauschen Sie nun den Beutel mit einem einfachen Klick aus.



#### Schnelle Montage

Das Gerät kann jederzeit ab einer Sockelhöhe von 100 mm – auch nachträglich – eingebaut werden. Zur Montage wird lediglich der Ausschnitt in der Sockelleiste sowie ein Stromanschluss benötigt. Ein leichtes Anheben zum Herausziehen des Gerätes genügt.



#### Zubehör

Durch die Verwendung der Fugendüse – in Kombination mit dem Zubehörschlauch – eignet sich der Sockelsauger auch zum Reinigen schwer zugänglicher Stellen, wie z.B. Schubkästen.

#### Rutsch-Stopp

Am Einbau-Sockelsauger sind an der Unterseite hinten Rollen angebracht. Diese sind so gelagert, dass sich der Sockelsauger nur durch ein leichtes Anheben auf den Rollen ziehen lässt. Beim Absetzen liegt die Sauglippe vorne auf dem Boden auf.





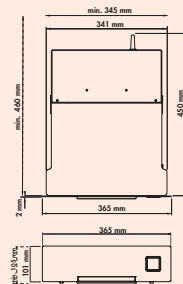

### Einbau-Sockelsauger SES 10

- 230 V/50 Hz
- 600 Watt Motorleistung
- Einbaumaß 101 x 345 x 460 mm (H x B x T)
- Einbau ab 100 mm Sockelhöhe
- Blende Edelstahloptik

8032097

693,28 825,00 €



### Sockelsauger Zubehör Set

Set bestehend aus:



- Schlauch
- Fugendüse
- Bürstenaufsatz
- Einschubdüse

8032092

109,24 130,00 €

Küchen-  
technik

# 2 TECH

-  Lüftungstechnik
-  Montagematerial
-  Küchentechnik

# 1 BASICS

-  Spülen
-  Armaturen
-  Abfallsammler
-  Lichttechnik
-  Steckdosen
-  Stützelemente
-  Schrankausstattung
-  Nischenausstattung

# 3 INTERIEUR

-  Hocker, Stühle, Tische



Naber GmbH  
Entwicklung · Produktion · Vertrieb

Enschedestr. 24  
48529 Nordhorn  
Deutschland  
Tel. +49 5921 704-0  
Fax +49 5921 704-140  
naber@naber.com  
www.naber.com

**Naber**<sup>®</sup>  
...inspiriert!

# KÜCHENZUBEHÖR

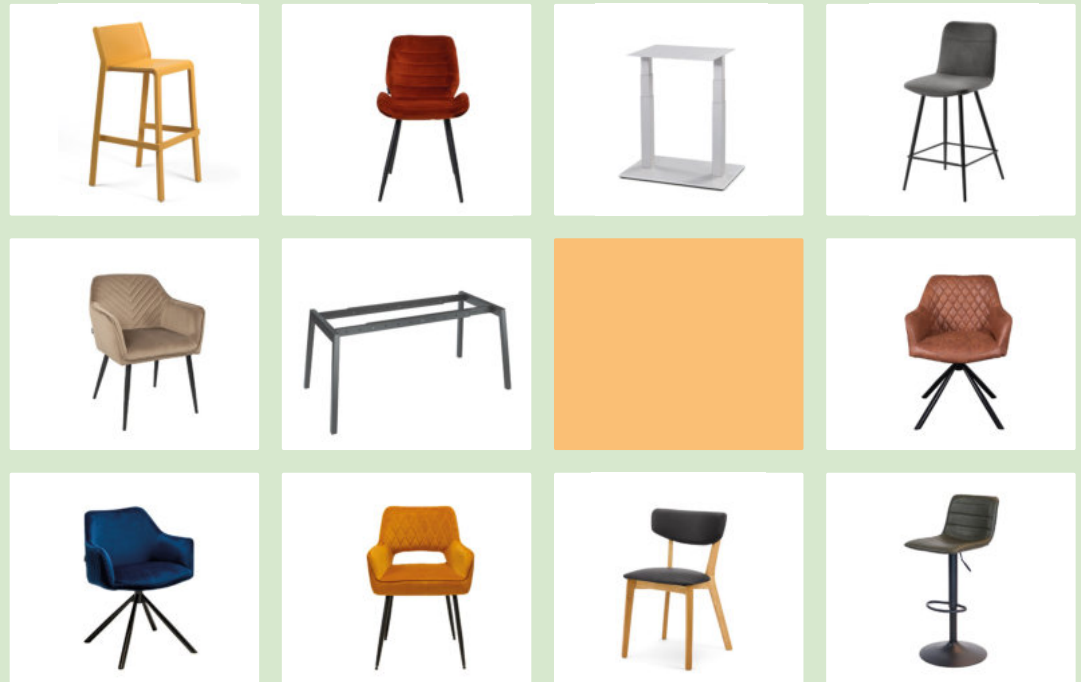

3 INTERIEUR

INTERIEUR

TABLON®



Ausdruck



Küchengestaltung verlangt Flexibilität! Denn hier muss vom kurzen Frühstück zum stilvollen Genuss, vom getakteten Snack zum ausgedehnten Zusammensitzen alles möglich sein. Bei jedem Küchenszenario eingebunden: Stühle, Hocker und Tische.

TABLON® bietet dafür eine Vielzahl von Ausstattungsvarianten und Kombinationsmöglichkeiten. Das gilt für Stühle oder Hocker, die gut aussehen, in das jeweilige Ambiente passen und die zugleich ausgesprochen komfortabel und stabil sind. Und genauso für Tische, die vollendet entworfen und meisterhaft gebaut sind, attraktiv gestaltet und flexibel in alle Einrichtungsstile integrierbar – einfach unentbehrlich!

# TABLON®

Attraktiver Blickfang

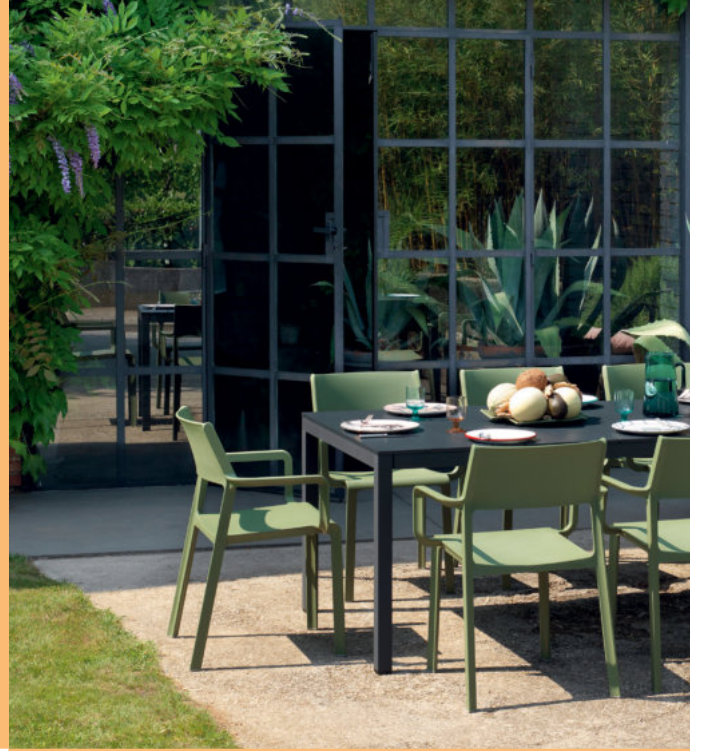

Verstellbare Hocker  
Perfekte Variabilität

Seite 9–18



Hocker  
Klares Design  
und Sitzkomfort

Seite 19–36

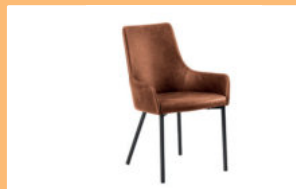

Stühle  
Einladende Formen  
und Farben

Seite 37–68



Tische und Gestelle  
Stabil und  
meisterhaft gebaut

Seite 69–100

## Gestelle und Farben

Unser Stuhlprogramm zeichnet sich durch unterschiedliche Gestelle und verschiedene Sitzauflagen aus. Dadurch findet der passende Stuhl bzw. Hocker in Höhe 67, 80 oder auch höhenverstellbar seinen eigenen Platz in der Küche oder im Essbereich.

Hier sind unsere Sitzflächen und Gestellfarben im Überblick:

### Kunstlederpolsterungen (PU)



### Eco-Leder (Kombination aus Leder, Polyester und recyceltem Leder), Oberfläche PU

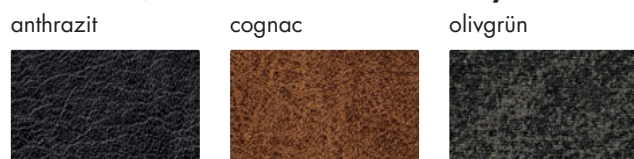

### Eco-Leder (Kombination aus Leder, Polyester und recyceltem Leder), Oberfläche Polyester

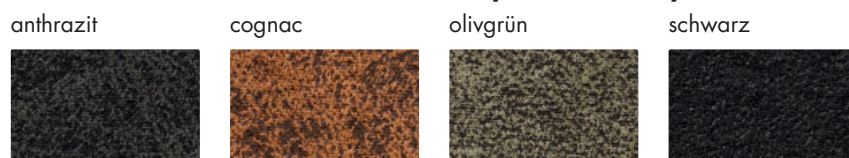

### Wasser-/schmutzabweisender Stoff mit feiner Narbenstruktur



Bitte beachten Sie die möglichen Kombinationen zu den jeweiligen Modellen auf den folgenden Seiten.



# TABLON®

## 100 % recyceltes Polyester aus PET-Flaschen

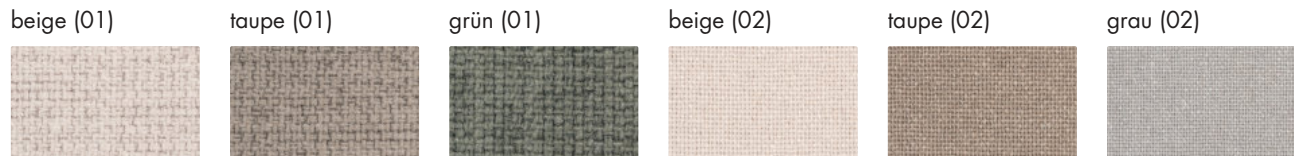

## Samtstoff

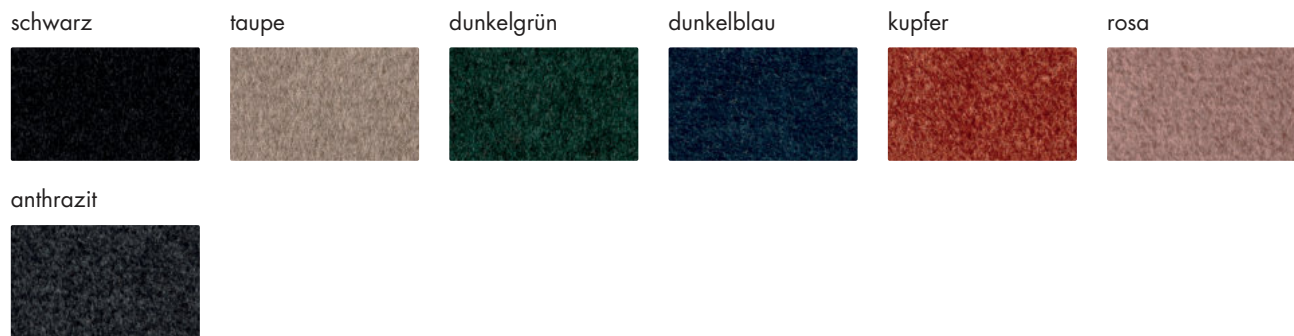

## Gestelle



## Fiberglas-Polypropylen (Outdoor)



## Pflege/Reinigung

Bei auftretenden Flecken auf den Bezügen diese nur mit wenig Wasser reinigen und danach wieder mit einem neuen Tuch komplett trocknen. Zu viel Feuchtigkeit zieht in die Oberfläche ein und kann diese dadurch beschädigen. Bitte beachten Sie die im Lieferumfang enthaltene Reinigungs- und Pflegeanleitung.

**Bitte beachten Sie die möglichen Kombinationen zu den jeweiligen Modellen auf den folgenden Seiten.**



TABLON®

Hocker



Anspruch



# TABLON®

## Verstellbare Hocker

Perfekte Variabilität



■ Buono K	Seite 10
Level K	Seite 11
Level WS	Seite 12
Lex E	Seite 13
Bella R	Seite 14
Aron R	Seite 15
Rocco R	Seite 16
Sera V	Seite 17

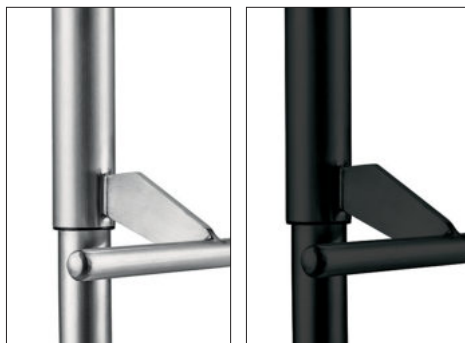
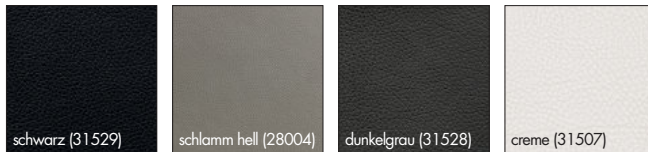
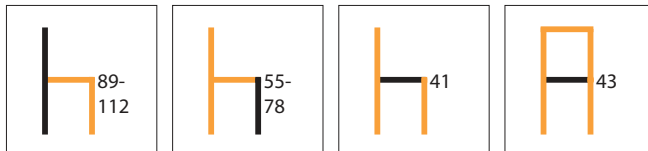

3038135

**Buono K**

Hocker.

- variable Höhenverstellung
- Sitz und Rückenlehne Kunstleder gepolstert
- Scheuerbeständigkeit > 100.000
- geschlossene Rückenlehne
- belastbar bis ca. 90 kg
- **Sitzhöhe verstellbar von 55 bis 78 cm**

**Lieferzeit 4–5 Wochen.****Ausgewählte Modelle lieferbar ab Lager.****Aktuelle Lieferzeitangaben auf naber.com**

<b>3038134</b>	Gestell Edelstahl, Bezug schwarz (31529)	383,19	<b>456,00 €</b>
<b>3038135</b>	Gestell Edelstahl, Bezug schlamm hell (28004)	383,19	<b>456,00 €</b>
<b>3038181</b>	Gestell Edelstahl, Bezug dunkelgrau (31528)	383,19	<b>456,00 €</b>
<b>3038182</b>	Gestell Edelstahl, Bezug creme (31507)	383,19	<b>456,00 €</b>
<b>3038183</b>	Gestell Edelstahl, Bezug toffee (31506)	383,19	<b>456,00 €</b>
<b>3038184</b>	Gestell Edelstahl, Bezug cuoio (31515)	383,19	<b>456,00 €</b>
<b>3038185</b>	Gestell schwarz, Bezug schwarz (31529)	383,19	<b>456,00 €</b>
<b>3038186</b>	Gestell schwarz, Bezug schlamm hell (28004)	383,19	<b>456,00 €</b>
<b>3038187</b>	Gestell schwarz, Bezug dunkelgrau (31528)	383,19	<b>456,00 €</b>
<b>3038188</b>	Gestell schwarz, Bezug creme (31507)	383,19	<b>456,00 €</b>
<b>3038189</b>	Gestell schwarz, Bezug toffee (31506)	383,19	<b>456,00 €</b>
<b>3038190</b>	Gestell schwarz, Bezug cuoio (31515)	383,19	<b>456,00 €</b>

**Optionales Zubehör**

<b>1111139</b>	Kunstleder-Reinigungs-Spray, 500 ml	14,87	<b>17,70 €</b>
----------------	-------------------------------------	-------	----------------



3038481

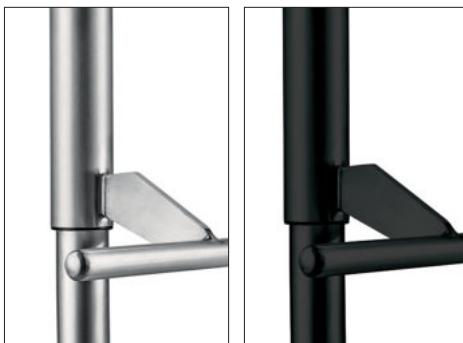
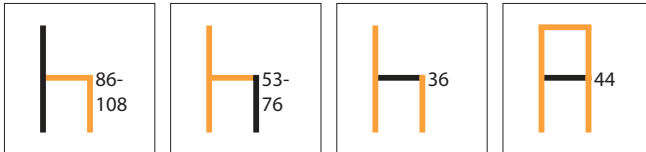

### Level K



Hocker.

- variable Höhenverstellung
- Sitz und Rückenlehne Kunstleder gepolstert
- Scheuerbeständigkeit > 100.000
- geschlossene Rückenlehne
- belastbar bis ca. 100 kg
- **Sitzhöhe verstellbar von 53 bis 76 cm**

Lieferzeit 4–5 Wochen.

3038480	Gestell Edelstahl, Bezug schwarz (31529)	393,28	<b>468,00 €</b>
3038481	Gestell Edelstahl, Bezug dunkelgrau (31528)	393,28	<b>468,00 €</b>
3038488	Gestell Edelstahl, Bezug creme (31507)	393,28	<b>468,00 €</b>
3038489	Gestell Edelstahl, Bezug toffee (31506)	393,28	<b>468,00 €</b>
3038490	Gestell Edelstahl, Bezug cuoio (31515)	393,28	<b>468,00 €</b>
3038491	Gestell schwarz, Bezug schwarz (31529)	393,28	<b>468,00 €</b>
3038492	Gestell schwarz, Bezug dunkelgrau (31528)	393,28	<b>468,00 €</b>
3038493	Gestell schwarz, Bezug creme (31507)	393,28	<b>468,00 €</b>
3038494	Gestell schwarz, Bezug toffee (31506)	393,28	<b>468,00 €</b>
3038495	Gestell schwarz, Bezug cuoio (31515)	393,28	<b>468,00 €</b>

#### Optionales Zubehör

1111139	Kunstleder-Reinigungs-Spray, 500 ml	14,87	<b>17,70 €</b>
---------	-------------------------------------	-------	----------------

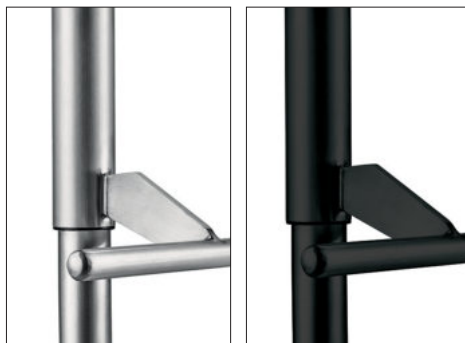
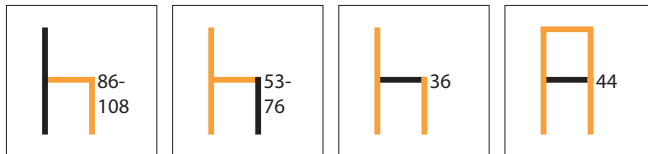

3038483

**Level WS**

Hocker.

- variable Höhenverstellung
- Sitz und Rückenlehne wasser-/schmutzabweisender Stoff mit feiner Narbenstruktur
- Scheuerbeständigkeit 35.000
- geschlossene Rückenlehne
- belastbar bis ca. 100 kg
- **Sitzhöhe verstellbar von 53 bis 76 cm**

Lieferzeit 4–5 Wochen.

<b>3038482</b>	Gestell Edelstahl, Bezug schwarz (34350)	393,28	<b>468,00 €</b>
<b>3038483</b>	Gestell Edelstahl, Bezug braun (34355)	393,28	<b>468,00 €</b>
<b>3038496</b>	Gestell schwarz, Bezug schwarz (34350)	393,28	<b>468,00 €</b>
<b>3038497</b>	Gestell schwarz, Bezug braun (34355)	393,28	<b>468,00 €</b>





3039038

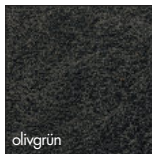
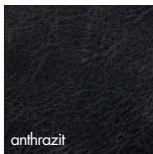
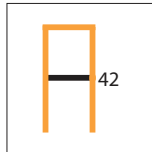
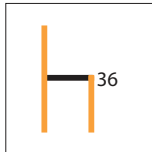
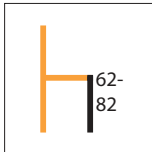
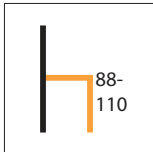

### Lex E

Hocker.

- variable Höhenverstellung
- Sitz und Rückenlehne Eco-Leder (Kombination aus Leder, Polyester und recyceltem Leder), **Oberfläche PU**
- Scheuerbeständigkeit 45.000
- Muster horizontal gestreift
- wasserabweisend
- geschlossene Rückenlehne
- belastbar bis ca. 120 kg
- **Sitzhöhe verstellbar von 62 bis 82 cm**
- Lieferung zerlegt

**Lieferzeit 4–5 Wochen.**

**Ausgewählte Modelle lieferbar ab Lager.**

**Aktuelle Lieferzeitangaben auf naber.com**

3039037	Gestell schwarz, Bezug anthrazit	172,27	205,00 €
3039038	Gestell schwarz, Bezug cognac	172,27	205,00 €
3039039	Gestell schwarz, Bezug olivgrün	172,27	205,00 €

#### Optionales Zubehör

3039100	PU Kunstleder-Pflegeset, 150 ml	52,52	62,50 €
---------	---------------------------------	-------	---------

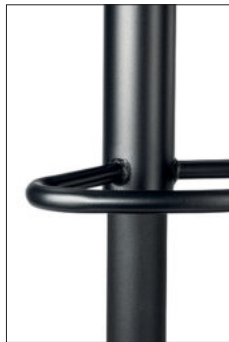
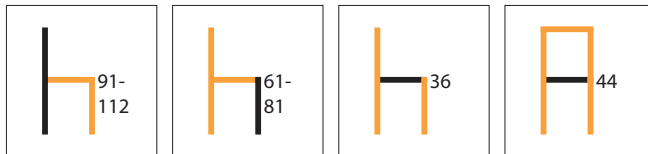

3039064

**Bella R**

Hocker.

- variable Höhenverstellung
- Sitz und Rückenlehne aus 100 % recyceltem Polyester
- Scheuerbeständigkeit 50.000
- wasserabweisend
- geschlossene Rückenlehne
- belastbar bis ca. 120 kg
- **Sitzhöhe verstellbar von 61 bis 81 cm**
- Lieferung zerlegt

**Lieferzeit 4–5 Wochen.**

<b>3039063</b>	Gestell schwarz, Bezug beige (02)	207,56	<b>247,00 €</b>
<b>3039064</b>	Gestell schwarz, Bezug taupe (02)	207,56	<b>247,00 €</b>
<b>3039065</b>	Gestell schwarz, Bezug grau (02)	207,56	<b>247,00 €</b>

**Optionales Zubehör**

<b>3039101</b>	Textil-Pflegeset, 2 x 500 ml	57,56	<b>68,50 €</b>
----------------	------------------------------	-------	----------------



3039060

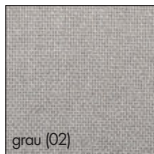
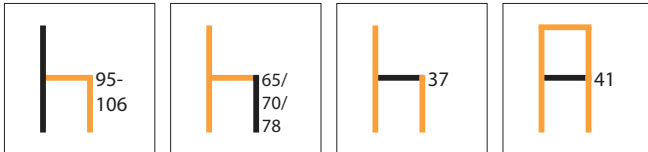

### Aron R

Hocker.

- Höhenverstellung (**fixiert**) möglich durch zwei im Lieferumfang enthaltene Erweiterungssets (schwarz) zur Verlängerung des Gestells
- Sitz und Rückenlehne aus 100 % recyceltem Polyester
- Scheuerbeständigkeit 50.000
- wasserabweisend
- geschlossene Rückenlehne
- belastbar bis ca. 160 kg
- Breite inkl. Armlehnen 54 cm
- **Sitzhöhe (fixiert) einstellbar auf 65 cm/70 cm/78 cm**
- Lieferung zerlegt

Lieferzeit 4–5 Wochen.

3039060	Gestell schwarz, Bezug beige (02)	284,03	<b>338,00 €</b>
3039061	Gestell schwarz, Bezug taupe (02)	284,03	<b>338,00 €</b>
3039062	Gestell schwarz, Bezug grau (02)	284,03	<b>338,00 €</b>

#### Optionales Zubehör

3039101	Textil-Pflegeset, 2 x 500 ml	57,56	<b>68,50 €</b>
---------	------------------------------	-------	----------------

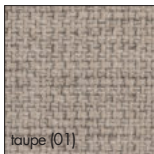
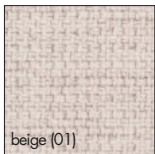
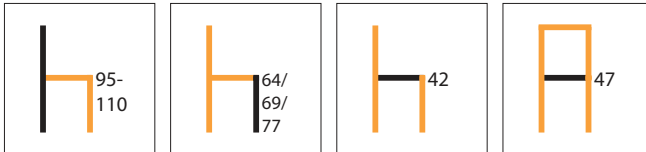

3039066

**Rocco R**

Hocker.

- Höhenverstellung (**fixiert**) möglich durch zwei im Lieferumfang enthaltene Erweiterungssets (schwarz) zur Verlängerung des Gestells
- Sitz und Rückenlehne aus 100 % recyceltem Polyester
- Scheuerbeständigkeit 50.000
- wasserabweisend
- offene Rückenlehne
- belastbar bis ca. 160 kg
- **Sitzhöhe (fixiert) einstellbar auf 64 cm/69 cm/77 cm**
- Lieferung zerlegt

**Lieferzeit 4–5 Wochen.**

<b>3039055</b> Gestell schwarz, Bezug beige (01)	272,27	<b>324,00 €</b>
<b>3039056</b> Gestell schwarz, Bezug taupe (01)	272,27	<b>324,00 €</b>
<b>3039066</b> Gestell schwarz, Bezug grün (01)	272,27	<b>324,00 €</b>

**Optionales Zubehör**

<b>3039101</b> Textil-Pflegeset, 2 x 500 ml	57,56	<b>68,50 €</b>
---	-------	----------------



3039030

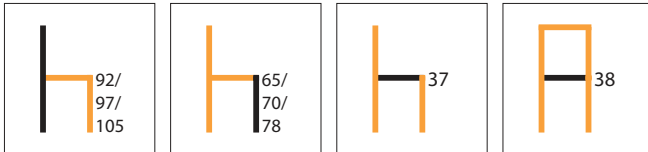

### Sera V

Hocker.

- Höhenverstellung (**fixiert**) möglich durch zwei im Lieferumfang enthaltene Erweiterungssets (goldfarbig) zur Verlängerung des Gestells
- Sitz und Rückenlehne Samtstoff
- Scheuerbeständigkeit 70.000
- Muster Fischgräten (Rückenlehne)
- wasserabweisend
- geschlossene Rückenlehne
- belastbar bis ca. 120 kg
- **Sitzhöhe (fixiert) einstellbar auf 67 cm/72 cm/80 cm**
- Lieferung zerlegt

Lieferzeit 4–5 Wochen.

3039028	Gestell schwarz, Bezug schwarz	250,42	<b>298,00 €</b>
3039029	Gestell schwarz, Bezug taupe	250,42	<b>298,00 €</b>
3039030	Gestell schwarz, Bezug dunkelgrün	250,42	<b>298,00 €</b>
3039031	Gestell schwarz, Bezug kupfer	250,42	<b>298,00 €</b>
3039032	Gestell schwarz, Bezug rosa	250,42	<b>298,00 €</b>

#### Optionales Zubehör

3039101	Textil-Pflegeset, 2 x 500 ml	57,56	<b>68,50 €</b>
---------	------------------------------	-------	----------------



# TABLON®

## Hocker

Klares Design und Sitzkomfort



■ Daimo 2K	Seite 20
Bringo 2K	Seite 21
Buccia 2K	Seite 22
Zesen 2K	Seite 23
Borsa 2K	Seite 24
Barile 2K	Seite 25
Barile 2WS	Seite 26
Felice 2K	Seite 27
Felice 2WS	Seite 28
Lino 2K	Seite 29
Lino 2WS	Seite 30
Lea 2K	Seite 31
Step 2V	Seite 32
Eda 2R	Seite 33
Trill 2	Seite 35
Trill 3	Seite 36

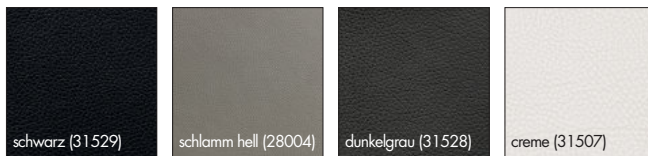

3038149

**Daimo 2K**

Hocker.

- Sitz und Rückenlehne Kunstleder gepolstert
- Scheuerbeständigkeit > 100.000
- geschlossene Rückenlehne
- belastbar bis ca. 130 kg
- **Sitzhöhe 65 cm**

**Lieferzeit 4–5 Wochen.****Ausgewählte Modelle lieferbar ab Lager.****Aktuelle Lieferzeitangaben auf naber.com**

<b>3038131</b> Gestell Edelstahl, Bezug schwarz (31529)	289,92	<b>345,00 €</b>
<b>3038132</b> Gestell Edelstahl, Bezug schlamm hell (28004)	289,92	<b>345,00 €</b>
<b>3038147</b> Gestell Edelstahl, Bezug dunkelgrau (31528)	289,92	<b>345,00 €</b>

<b>3038137</b> Gestell schwarz, Bezug schwarz (31529)	289,92	<b>345,00 €</b>
<b>3038139</b> Gestell schwarz, Bezug dunkelgrau (31528)	289,92	<b>345,00 €</b>
<b>3038133</b> Gestell schwarz, Bezug creme (31507)	289,92	<b>345,00 €</b>
<b>3038148</b> Gestell schwarz, Bezug toffee (31506)	289,92	<b>345,00 €</b>
<b>3038149</b> Gestell schwarz, Bezug cuoio (31515)	289,92	<b>345,00 €</b>

**Optionales Zubehör**

<b>1111139</b> Kunstleder-Reinigungs-Spray, 500 ml	14,87	<b>17,70 €</b>
--	-------	----------------





3035382

### Bringo 2K



Hocker.

- Sitz und Rückenlehne Kunstleder gepolstert
- Scheuerbeständigkeit > 100.000
- geschlossene Rückenlehne
- belastbar bis ca. 130 kg
- **Sitzhöhe 68 cm**

**Lieferzeit 4–5 Wochen.**

**Ausgewählte Modelle lieferbar ab Lager.**  
**Aktuelle Lieferzeitangaben auf naber.com**



<b>3035380</b> Gestell Edelstahl, Bezug schlamm dunkel (28001)	289,92	<b>345,00 €</b>
<b>3035381</b> Gestell Edelstahl, Bezug schwarz (31529)	289,92	<b>345,00 €</b>
<b>3035382</b> Gestell Edelstahl, Bezug weiß (28003)	289,92	<b>345,00 €</b>

<b>3035386</b> Gestell schwarz, Bezug schwarz (31529)	289,92	<b>345,00 €</b>
---	--------	-----------------

#### Optionales Zubehör

<b>1111139</b> Kunstleder-Reinigungs-Spray, 500 ml	14,87	<b>17,70 €</b>
--	-------	----------------

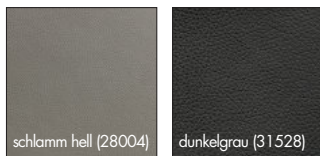

3038310

**Buccia 2K**

Hocker.

- Sitz und Rückenlehne Kunstleder gepolstert
- Scheuerbeständigkeit > 100.000
- geschlossene Rückenlehne
- belastbar bis ca. 130 kg
- **Sitzhöhe 68 cm**

**Lieferzeit 4–5 Wochen.**

<b>3038310</b> Gestell Edelstahl, Bezug schlamm hell (28004)	298,32	<b>355,00 €</b>
<b>3038314</b> Gestell Edelstahl, Bezug dunkelgrau (31528)	298,32	<b>355,00 €</b>

**Optionales Zubehör**

<b>1111139</b> Kunstleder-Reinigungs-Spray, 500 ml	14,87	<b>17,70 €</b>
--	-------	----------------



3038308

**Zesen 2K**



- Hocker, freischwiegend.
- Sitz und Rückenlehne Kunstleder gepolstert
  - Scheuerbeständigkeit > 100.000
  - geschlossene Rückenlehne
  - belastbar bis ca. 100 kg
  - **Sitzhöhe 67 cm**

Lieferzeit 4–5 Wochen.

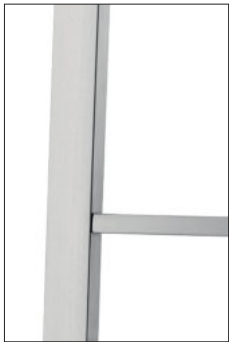

<b>3038307</b> Gestell Edelstahl, Bezug schwarz (31529)	307,56	<b>366,00 €</b>
<b>3038308</b> Gestell Edelstahl, Bezug schlamm dunkel (28001)	307,56	<b>366,00 €</b>

**Optionales Zubehör**

<b>1111139</b> Kunstleder-Reinigungs-Spray, 500 ml	14,87	<b>17,70 €</b>
--	-------	----------------



3038356

**Borsa 2K**

Hocker.

- Sitz und Rückenlehne Kunstleder gepolstert
- Scheuerbeständigkeit > 100.000
- geschlossene Rückenlehne
- belastbar bis ca. 130 kg
- **Sitzhöhe 67 cm**

**Lieferzeit 4–5 Wochen.****Ausgewählte Modelle lieferbar ab Lager.**  
**Aktuelle Lieferzeitangaben auf naber.com**

<b>3038346</b> Gestell Edelstahl, Bezug schlamm hell (28004)	290,76	<b>346,00 €</b>
<b>3038378</b> Gestell Edelstahl, Bezug dunkelgrau (31528)	290,76	<b>346,00 €</b>

<b>3038348</b> Gestell schwarz, Bezug schwarz (31529)	290,76	<b>346,00 €</b>
---	--------	-----------------

<b>3038351</b> Gestell schwarz, Bezug dunkelgrau (31528)	290,76	<b>346,00 €</b>
--	--------	-----------------

<b>3038356</b> Gestell schwarz, Bezug bordeauxrot (31512)	290,76	<b>346,00 €</b>
---	--------	-----------------

**Optionales Zubehör**

<b>1111139</b> Kunstleder-Reinigungs-Spray, 500 ml	14,87	<b>17,70 €</b>
--	-------	----------------



3038326

### Barile 2K



- Hocker.
- Sitz und Rückenlehne Kunstleder gepolstert
  - Scheuerbeständigkeit > 100.000
  - geschlossene Rückenlehne
  - belastbar bis ca. 130 kg
  - **Sitzhöhe 67 cm**

Lieferzeit 4–5 Wochen.

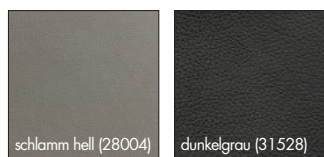

<b>3038325</b> Gestell Edelstahl, Bezug schlamm hell (28004)	292,44	<b>348,00 €</b>
<b>3038326</b> Gestell Edelstahl, Bezug dunkelgrau (31528)	292,44	<b>348,00 €</b>



3037314

**Barile 2WS**

Hocker.

- Sitz und Rückenlehne wasser-/schmutzabweisender Stoff mit feiner Narbenstruktur
- Scheuerbeständigkeit 35.000
- geschlossene Rückenlehne
- belastbar bis ca. 130 kg
- **Sitzhöhe 67 cm**

**Lieferzeit 4–5 Wochen.**

<b>3037313</b> Gestell Edelstahl, Bezug schiefergrau (34351)	305,88	<b>364,00 €</b>
<b>3037314</b> Gestell Edelstahl, Bezug hellgrau (34353)	305,88	<b>364,00 €</b>
<b>3038316</b> Gestell schwarz, Bezug schiefergrau (34351)	305,88	<b>364,00 €</b>
<b>3038317</b> Gestell schwarz, Bezug dunkelgrau (34352)	305,88	<b>364,00 €</b>



3038333

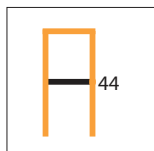
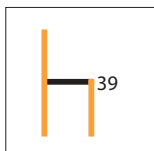
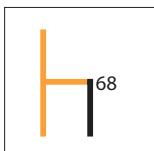
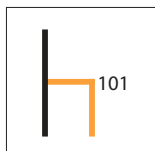

### Felice 2K

Hocker.

- Sitz und Rückenlehne Kunstleder gepolstert
- Scheuerbeständigkeit > 100.000
- geschlossene Rückenlehne
- belastbar bis ca. 130 kg
- **Sitzhöhe 68 cm**

Lieferzeit 4–5 Wochen.

**3038333** Gestell schwarz, Bezug schwarz (31529) 335,29 **399,00 €**

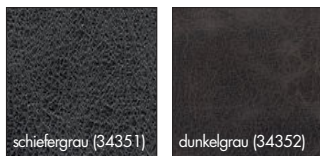

3038331

**Felice 2WS**

Hocker.

- Sitz und Rückenlehne wasser-/schmutzabweisender Stoff mit feiner Narbenstruktur
- Scheuerbeständigkeit 35.000
- geschlossene Rückenlehne
- belastbar bis ca. 130 kg
- **Sitzhöhe 68 cm**

**Lieferzeit 4–5 Wochen.**

<b>3038330</b> Gestell schwarz, Bezug schiefergrau (34351)	340,34	<b>405,00 €</b>
<b>3038331</b> Gestell schwarz, Bezug dunkelgrau (34352)	340,34	<b>405,00 €</b>





3038394

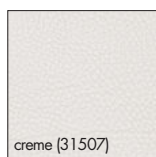
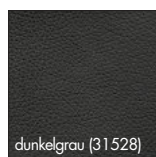
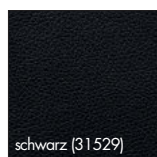
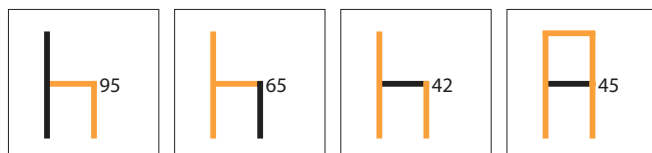

### Lino 2K

Hocker.

- Sitz und Rückenlehne Kunstleder gepolstert
- Scheuerbeständigkeit > 100.000
- geschlossene Rückenlehne
- belastbar bis ca. 130 kg
- **Sitzhöhe 65 cm**

**Lieferzeit 4–5 Wochen.**

**Ausgewählte Modelle lieferbar ab Lager.**

**Aktuelle Lieferzeitangaben auf naber.com**

<b>3038295</b> Gestell schwarz, Bezug schwarz (31529)	260,50	<b>310,00 €</b>
<b>3038296</b> Gestell schwarz, Bezug dunkelgrau (31528)	260,50	<b>310,00 €</b>
<b>3038391</b> Gestell schwarz, Bezug creme (31507)	260,50	<b>310,00 €</b>
<b>3038394</b> Gestell schwarz, Bezug toffee (31506)	260,50	<b>310,00 €</b>
<b>3038395</b> Gestell schwarz, Bezug cuoio (31515)	260,50	<b>310,00 €</b>

#### Optionales Zubehör

<b>1111139</b> Kunstleder-Reinigungs-Spray, 500 ml	14,87	<b>17,70 €</b>
--	-------	----------------



3038298

**Lino 2WS**

Hocker.

- Sitz und Rückenlehne wasser-/schmutzabweisender Stoff mit feiner Narbenstruktur
- Scheuerbeständigkeit 35.000
- geschlossene Rückenlehne
- belastbar bis ca. 130 kg
- **Sitzhöhe 65 cm**

**Ausgewählte Modelle lieferbar ab Lager.  
Aktuelle Lieferzeitangaben auf [naber.com](http://naber.com)**

<b>3038297</b> Gestell schwarz, Bezug schwarz (34350)	308,40	<b>367,00 €</b>
<b>3038298</b> Gestell schwarz, Bezug braun (34355)	308,40	<b>367,00 €</b>



3037138

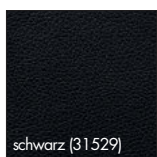

### Lea 2K

Hocker.

- Sitz und Rückenlehne Kunstleder gepolstert
- Scheuerbeständigkeit > 100.000
- offene Rückenlehne
- belastbar bis ca. 120 kg
- **Sitzhöhe 68 cm**

Ausgewählte Modelle lieferbar ab Lager.  
Aktuelle Lieferzeitangaben auf [naber.com](http://naber.com)

<b>3037138</b> Gestell Eiche, Bezug schwarz (31529)	319,33	<b>380,00 €</b>
<b>Optionales Zubehör</b>		
<b>1111139</b> Kunstleder-Reinigungs-Spray, 500 ml	14,87	<b>17,70 €</b>

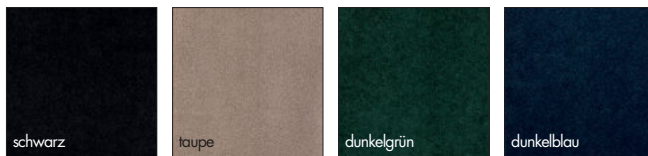

3039025

**Step 2V**

Hocker.

- Sitz und Rückenlehne Samtstoff
- Scheuerbeständigkeit 70.000
- Muster horizontal gestreift
- wasserabweisend
- geschlossene Rückenlehne
- belastbar bis ca. 120 kg
- **Sitzhöhe 71 cm**
- Lieferung zerlegt

**Lieferzeit 4–5 Wochen.**

<b>3039022</b>	Gestell schwarz, Bezug schwarz	199,16	<b>237,00 €</b>
<b>3039023</b>	Gestell schwarz, Bezug taupe	199,16	<b>237,00 €</b>
<b>3039024</b>	Gestell schwarz, Bezug dunkelgrün	199,16	<b>237,00 €</b>
<b>3039025</b>	Gestell schwarz, Bezug dunkelblau	199,16	<b>237,00 €</b>
<b>3039026</b>	Gestell schwarz, Bezug kupfer	199,16	<b>237,00 €</b>
<b>3039027</b>	Gestell schwarz, Bezug rosa	199,16	<b>237,00 €</b>

**Optionales Zubehör**

<b>3039101</b>	Textil-Pflegeset, 2 x 500 ml	57,56	<b>68,50 €</b>
----------------	------------------------------	-------	----------------



3039058

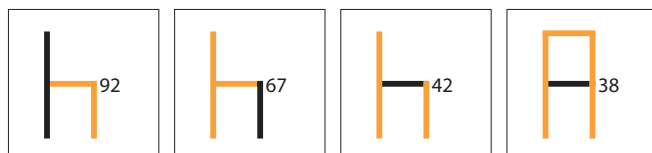

### Eda 2R

Hocker.

- Sitz und Rückenlehne aus 100 % recyceltem Polyester
- Scheuerbeständigkeit 50.000
- wasserabweisend
- geschlossene Rückenlehne
- belastbar bis ca. 160 kg
- **Sitzhöhe 67 cm**
- Lieferung zerlegt

Lieferzeit 4–5 Wochen.

<b>3039057</b> Gestell schwarz, Bezug beige (02)	220,17	<b>262,00 €</b>
<b>3039058</b> Gestell schwarz, Bezug taupe (02)	220,17	<b>262,00 €</b>
<b>3039059</b> Gestell schwarz, Bezug grau (02)	220,17	<b>262,00 €</b>

#### Optionales Zubehör

<b>3039101</b> Textil-Pflegeset, 2 x 500 ml	57,56	<b>68,50 €</b>
---	-------	----------------

# TABLON®

## Hocker Indoor/Outdoor

Trill – in jedem Rahmen  
perfekt



### Einfach zusammenkommen

Hocker wirken immer einladend. Sie sind zwanglos und verbreiten gute Laune. Auf Hockern genießt man Bistro-Entspannung, Pausen vom Alltag, Gespräche. Wenn es nach draußen geht, sind Trill Indoor/Outdoor Hocker schnell zur Stelle. Und ebenso gut passen sie drinnen. Eben überall, wo man einfach zusammenkommt.

### Durchdachtes Design

Trill Hocker haben es nicht nötig, aufzutumpfen. Werden sie im Moment nicht gebraucht, stehen sie gestapelt an der Seite. Dabei muss sich ihr Design keineswegs verstecken: Es ist ebenso schön wie unaufgeregt und funktionell. Die Farben sind so überlegt gewählt, dass Trill Hocker in einem breiten Stilspektrum von Wohnküchen und Außenbereichen zu Hause sind.

### Leicht und beweglich

Trill Hocker bestehen aus UV-beständigem Fiberglas-Polypropylen. Dieses Material bietet eine Fülle guter Seiten. Vor allem ist es leicht, macht die Trill Möbel beweglich und fügt damit der gesamten Szenerie zusätzliche Flexibilität und Entspanntheit hinzu. Mühelos lassen sich ein oder mehrere Hocker mal eben umpositionieren. Die rutschfesten Fußkappen verhindern Spuren, die hohe Widerstandskraft verträgt locker Transport oder kleine Stöße – und natürlich das Stapeln und Wegstellen.





3038026

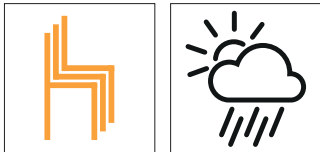

## Trill 2

Hocker.

- Hocker komplett aus UV-beständigem Fiberglas-Polypropylen
- nachhaltig, da vollständig recyclebar
- **Indoor und Outdoor einsetzbar**
- geschlossene Rückenlehne
- voll durchgefärbt, Matteffekt
- mit rutschfesten Fußkappen
- **platzsparend stapelbar**
- leicht zu transportieren
- belastbar bis ca. 150 kg
- pflegeleicht und langlebig
- entspricht der Norm UNI EN 581/1/2-UNI EN 16139
- **Sitzhöhe 65 cm**

Lieferzeit ab Lager.

3038021	tortora/grau	149,58	178,00 €
3038022	antracite/anthrazit	149,58	178,00 €
3038023	agave/grün	149,58	178,00 €
3038024	bianco/weiß	149,58	178,00 €
3038025	senape/gelb	149,58	178,00 €
3038026	ottanio/blau	149,58	178,00 €
3038027	tabacco/braun	149,58	178,00 €

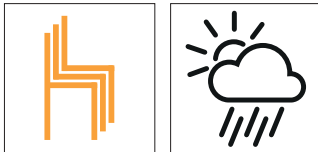

3038035

**Trill 3**

Hocker.

- Hocker komplett aus UV-beständigem Fiberglas-Polypropylen
- nachhaltig, da vollständig recyclebar
- **Indoor und Outdoor einsetzbar**
- geschlossene Rückenlehne
- voll durchgefärbt, Matteeffekt
- mit rutschfesten Fußkappen
- **platzsparend stapelbar**
- leicht zu transportieren
- belastbar bis ca. 150 kg
- pflegeleicht und langlebig
- entspricht der Norm UNI EN 581/1/2–UNI EN 16139
- **Sitzhöhe 76 cm**

Lieferzeit ab Lager.

3038031	tortora/grau	149,58	178,00 €
3038032	antracite/anthrazit	149,58	178,00 €
3038033	agave/grün	149,58	178,00 €
3038034	bianco/weiß	149,58	178,00 €
3038035	senape/gelb	149,58	178,00 €
3038036	ottanio/blau	149,58	178,00 €
3038037	tabacco/braun	149,58	178,00 €



TABLON®

Stühle



Stühle

Attraktivität



# TABLON®

## Stühle

Einladende Formen und Farben



Stühle

■ Daimo 1K	Seite 40
Bruck 1K	Seite 41
Buccia 1K	Seite 42
Zesen 1K	Seite 43
Borsa 1K	Seite 44
Barile 1K	Seite 45
Barile 1WS	Seite 46
Felice 1WS	Seite 47
Lino 1K	Seite 48
Lino 1WS	Seite 49
Vive WS	Seite 50
Rica K	Seite 51
Ella WS	Seite 52
Tina K	Seite 53
Lea 1K	Seite 54
Step 1V	Seite 55
Sera 1V	Seite 56
Lera 1V	Seite 57
Rowa 1V	Seite 58
Diam 1E	Seite 59
Kyra 1R	Seite 60
Cara 1R	Seite 61
Maya 1R	Seite 62
Aiden 1R	Seite 63
Rocco 1R	Seite 64
Trill 1	Seite 66
Trill 1A	Seite 67



3038196



### Daimo 1K



Stuhl.

- Sitz und Rückenlehne Kunstleder gepolstert
- Scheuerbeständigkeit > 100.000
- geschlossene Rückenlehne
- belastbar bis ca. 130 kg
- **Sitzhöhe 47 cm**

**Lieferzeit 4–5 Wochen.**

**Ausgewählte Modelle lieferbar ab Lager.**

**Aktuelle Lieferzeitangaben auf [naber.com](http://naber.com)**

<b>3038191</b>	Gestell Edelstahl, Bezug schwarz (31529)	251,26	<b>299,00 €</b>
<b>3038192</b>	Gestell Edelstahl, Bezug schlamm hell (28004)	251,26	<b>299,00 €</b>
<b>3038193</b>	Gestell Edelstahl, Bezug anthrazit dunkel (28005)	251,26	<b>299,00 €</b>
<b>3038198</b>	Gestell Edelstahl, Bezug dunkelgrau (31528)	251,26	<b>299,00 €</b>
<b>3038194</b>	Gestell schwarz, Bezug schwarz (31529)	251,26	<b>299,00 €</b>
<b>3038197</b>	Gestell schwarz, Bezug dunkelgrau (31528)	251,26	<b>299,00 €</b>
<b>3038196</b>	Gestell schwarz, Bezug creme (31507)	251,26	<b>299,00 €</b>
<b>3038199</b>	Gestell schwarz, Bezug toffee (31506)	251,26	<b>299,00 €</b>
<b>3038200</b>	Gestell schwarz, Bezug cuoio (31515)	251,26	<b>299,00 €</b>

#### Optionales Zubehör

<b>1111139</b>	Kunstleder-Reinigungs-Spray, 500 ml	14,87	<b>17,70 €</b>
----------------	-------------------------------------	-------	----------------



3035385

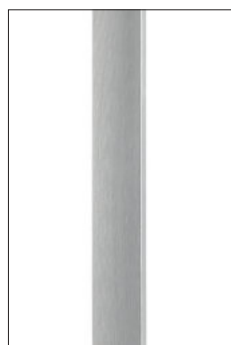
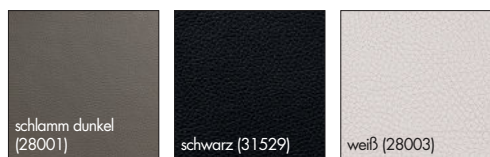

### Bruck 1K



- Stuhl.
- Sitz und Rückenlehne Kunstleder gepolstert
  - Scheuerbeständigkeit > 100.000
  - geschlossene Rückenlehne
  - belastbar bis ca. 130 kg
  - **Sitzhöhe 47 cm**

**Ausgewählte Modelle lieferbar ab Lager.  
Aktuelle Lieferzeitangaben auf [naber.com](http://naber.com)**

<b>3035383</b> Gestell Edelstahl, Bezug schlamm dunkel (28001)	247,90	<b>295,00 €</b>
<b>3035384</b> Gestell Edelstahl, Bezug schwarz (31529)	247,90	<b>295,00 €</b>
<b>3035385</b> Gestell Edelstahl, Bezug weiß (28003)	247,90	<b>295,00 €</b>

#### Optionales Zubehör

<b>1111139</b> Kunstleder-Reinigungs-Spray, 500 ml	14,87	<b>17,70 €</b>
--	-------	----------------



**Buccia 1K**



Stuhl.

- Sitz und Rückenlehne Kunstleder gepolstert
- Scheuerbeständigkeit > 100.000
- geschlossene Rückenlehne
- belastbar bis ca. 130 kg
- **Sitzhöhe 48 cm**

Lieferzeit 4–5 Wochen.

3038313

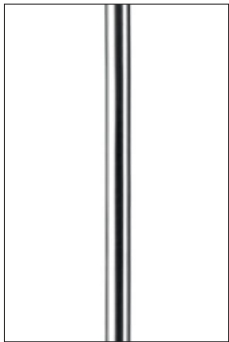
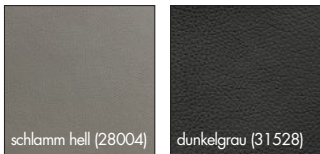
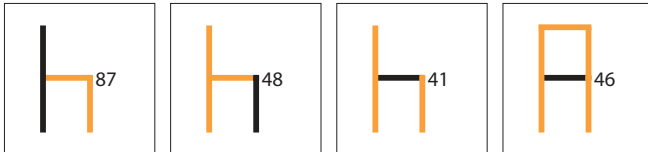

<b>3038312</b> Gestell Edelstahl, Bezug schlamm hell (28004)	268,91	<b>320,00 €</b>
<b>3038313</b> Gestell Edelstahl, Bezug dunkelgrau (31528)	268,91	<b>320,00 €</b>

**Optionales Zubehör**

<b>1111139</b> Kunstleder-Reinigungs-Spray, 500 ml	14,87	<b>17,70 €</b>
--	-------	----------------



3035430

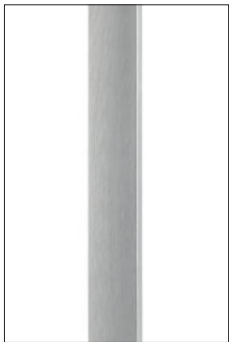
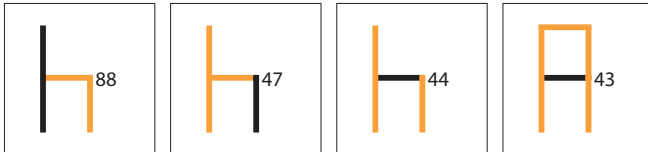

### Zesen 1K



- Stuhl, freischwiegend.
- Sitz und Rückenlehne Kunstleder gepolstert
  - Scheuerbeständigkeit > 100.000
  - geschlossene Rückenlehne
  - belastbar bis ca. 100 kg
  - **Sitzhöhe 47 cm**

**Lieferzeit 4–5 Wochen.**  
**Ausgewählte Modelle lieferbar ab Lager.**  
**Aktuelle Lieferzeitangaben auf naber.com**

<b>3035430</b> Gestell Edelstahl, Bezug schlamm dunkel (28001)	277,31	<b>330,00 €</b>
<b>3035431</b> Gestell Edelstahl, Bezug schwarz (31529)	277,31	<b>330,00 €</b>
<b>3035432</b> Gestell Edelstahl, Bezug weiß (28003)	277,31	<b>330,00 €</b>

#### Optionales Zubehör

<b>1111139</b> Kunstleder-Reinigungs-Spray, 500 ml	14,87	<b>17,70 €</b>
--	-------	----------------



3038363

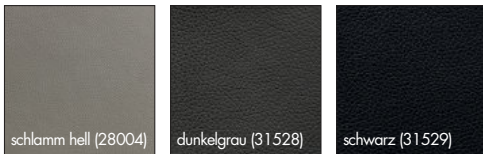

**Borsa 1K**



- Stuhl.
- Sitz und Rückenlehne Kunstleder gepolstert
  - Scheuerbeständigkeit > 100.000
  - geschlossene Rückenlehne
  - belastbar bis ca. 130 kg
  - **Sitzhöhe 48 cm**

Lieferzeit 4–5 Wochen.

<b>3038358</b> Gestell Edelstahl, Bezug schlamm hell (28004)	250,42	<b>298,00 €</b>
<b>3038377</b> Gestell Edelstahl, Bezug dunkelgrau (31528)	250,42	<b>298,00 €</b>

<b>3038360</b> Gestell schwarz, Bezug schwarz (31529)	250,42	<b>298,00 €</b>
<b>3038363</b> Gestell schwarz, Bezug dunkelgrau (31528)	250,42	<b>298,00 €</b>

**Optionales Zubehör**

<b>1111139</b> Kunstleder-Reinigungs-Spray, 500 ml	14,87	<b>17,70 €</b>
--	-------	----------------





### Barile 1K



- Stuhl.
- Sitz und Rückenlehne Kunstleder gepolstert
  - Scheuerbeständigkeit > 100.000
  - geschlossene Rückenlehne
  - belastbar bis ca. 130 kg
  - **Sitzhöhe 47 cm**

Lieferzeit 4–5 Wochen.

3038319



<b>3038319</b> Gestell Edelstahl, Bezug schlamm hell (28004)	247,06	<b>294,00 €</b>
<b>3038320</b> Gestell Edelstahl, Bezug dunkelgrau (31528)	247,06	<b>294,00 €</b>



3038322

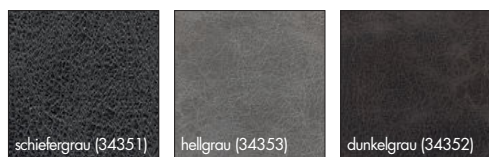

**Barile 1WS**



- Stuhl.
- Sitz und Rückenlehne wasser-/schmutzabweisender Stoff mit feiner Narbenstruktur
  - Scheuerbeständigkeit 35.000
  - geschlossene Rückenlehne
  - belastbar bis ca. 130 kg
  - **Sitzhöhe 47 cm**

Lieferzeit 4–5 Wochen.

<b>3037319</b> Gestell Edelstahl, Bezug schiefergrau (34351)	268,91	<b>320,00 €</b>
<b>3037320</b> Gestell Edelstahl, Bezug hellgrau (34353)	268,91	<b>320,00 €</b>
<b>3038322</b> Gestell schwarz, Bezug schiefergrau (34351)	268,91	<b>320,00 €</b>
<b>3038323</b> Gestell schwarz, Bezug dunkelgrau (34352)	268,91	<b>320,00 €</b>



3038339

### Felice 1WS

Stuhl.

- Sitz und Rückenlehne wasser-/schmutzabweisender Stoff mit feiner Narbenstruktur
- Scheuerbeständigkeit 35.000
- geschlossene Rückenlehne
- belastbar bis ca. 130 kg
- **Sitzhöhe 48 cm**

Lieferzeit 4–5 Wochen.



<b>3038338</b> Gestell schwarz, Bezug schiefergrau (34351)	316,81	<b>377,00 €</b>
<b>3038339</b> Gestell schwarz, Bezug dunkelgrau (34352)	316,81	<b>377,00 €</b>



3038291

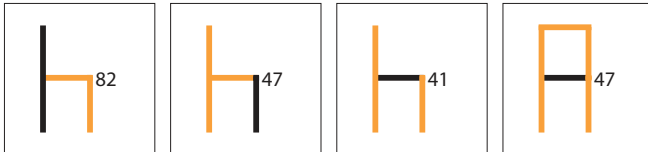

### Lino 1K

Stuhl.

- Sitz und Rückenlehne Kunstleder gepolstert
- Scheuerbeständigkeit > 100.000
- geschlossene Rückenlehne
- belastbar bis ca. 130 kg
- **Sitzhöhe 47 cm**

Lieferzeit 4–5 Wochen.

<b>3038291</b>	Gestell schwarz, Bezug schwarz (31529)	254,62	<b>303,00 €</b>
<b>3038292</b>	Gestell schwarz, Bezug dunkelgrau (31528)	254,62	<b>303,00 €</b>
<b>3038390</b>	Gestell schwarz, Bezug creme (31507)	254,62	<b>303,00 €</b>
<b>3038392</b>	Gestell schwarz, Bezug toffee (31506)	254,62	<b>303,00 €</b>
<b>3038393</b>	Gestell schwarz, Bezug cuoio (31515)	254,62	<b>303,00 €</b>

#### Optionales Zubehör

<b>1111139</b>	Kunstleder-Reinigungs-Spray, 500 ml	14,87	<b>17,70 €</b>
----------------	-------------------------------------	-------	----------------



3038294



### Lino 1WS

Stuhl.

- Sitz und Rückenlehne wasser-/schmutzabweisender Stoff mit feiner Narbenstruktur
- Scheuerbeständigkeit 35.000
- geschlossene Rückenlehne
- belastbar bis ca. 130 kg
- **Sitzhöhe 47 cm**

**Lieferzeit 4–5 Wochen.**

**Ausgewählte Modelle lieferbar ab Lager.  
Aktuelle Lieferzeitangaben auf naber.com**

<b>3038293</b> Gestell schwarz, Bezug schwarz (34350)	273,11	<b>325,00 €</b>
<b>3038294</b> Gestell schwarz, Bezug braun (34355)	273,11	<b>325,00 €</b>



3038485



### Vive WS

Stuhl.

- Sitz und Rückenlehne wasser-/schmutzabweisender Stoff mit feiner Narbenstruktur
- Scheuerbeständigkeit 35.000
- geschlossene Rückenlehne
- belastbar bis ca. 130 kg
- Höhe bis Oberkante Armlehnen 60 cm
- Breite inkl. Armlehnen 59 cm
- **Sitzhöhe 48 cm**
- Lieferung zerlegt

Lieferzeit 4–5 Wochen.

<b>3038484</b> Gestell schwarz, Bezug schwarz (34350)	351,26	<b>418,00 €</b>
<b>3038485</b> Gestell schwarz, Bezug braun (34355)	351,26	<b>418,00 €</b>



3038478

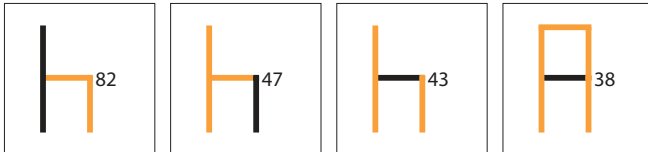

### Rica K

Stuhl.

- Sitz und Rückenlehne Kunstleder gepolstert
- Scheuerbeständigkeit > 100.000
- geschlossene Rückenlehne
- belastbar bis ca. 130 kg
- Breite inkl. Armlehnen 50 cm
- Sitzbreite 38 cm
- **Sitzhöhe 47 cm**

Lieferzeit 4–5 Wochen.

<b>3038470</b> Gestell schwarz, Bezug schwarz (31529)	289,08	<b>344,01 €</b>
<b>3038475</b> Gestell schwarz, Bezug hellgrau (31527)	289,08	<b>344,01 €</b>
<b>3038478</b> Gestell schwarz, Bezug bordeauxrot (31512)	289,08	<b>344,01 €</b>

#### Optionales Zubehör

<b>1111139</b> Kunstleder-Reinigungs-Spray, 500 ml	14,87	<b>17,70 €</b>
--	-------	----------------



3038122

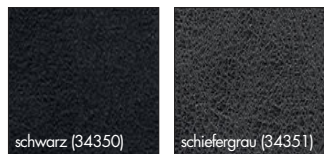

### Ella WS

Stuhl.

- Sitz und Rückenlehne wasser-/schmutzabweisender Stoff mit feiner Narbenstruktur
- Scheuerbeständigkeit 35.000
- geschlossene Rückenlehne
- belastbar bis ca. 130 kg
- Höhe der Armlehnen 65 cm
- Breite inkl. Armlehnen 60 cm
- Sitzbreite vorne 42 cm
- Sitzbreite hinten 36 cm
- **Sitzhöhe 48 cm**

**Lieferzeit 4–5 Wochen.**

**Ausgewählte Modelle lieferbar ab Lager.**

**Aktuelle Lieferzeitangaben auf [naber.com](http://naber.com)**

<b>3038121</b> Gestell schwarz, Bezug schwarz (34350)	361,34	<b>429,99 €</b>
<b>3038122</b> Gestell schwarz, Bezug schiefergrau (34351)	361,34	<b>429,99 €</b>





3038486



### Tina K

- Stuhl.
- Sitz und Rückenlehne Kunstleder gepolstert
  - Scheuerbeständigkeit > 100.000
  - geschlossene Rückenlehne
  - belastbar bis ca. 130 kg
  - drehbar
  - **Sitzhöhe 49 cm**
  - Lieferung zerlegt

Lieferzeit 4–5 Wochen.

<b>3038486</b> Gestell schwarz, Bezug schwarz (31529)	339,50	<b>404,01 €</b>
<b>3038487</b> Gestell schwarz, Bezug dunkelgrau (31528)	339,50	<b>404,01 €</b>

#### Optionales Zubehör

<b>1111139</b> Kunstleder-Reinigungs-Spray, 500 ml	14,87	<b>17,70 €</b>
--	-------	----------------



3037137



### Lea 1K

Stuhl.

- Sitz und Rückenlehne Kunstleder gepolstert
- Scheuerbeständigkeit > 100.000
- offene Rückenlehne
- belastbar bis ca. 120 kg
- **Sitzhöhe 49 cm**

Ausgewählte Modelle lieferbar ab Lager.  
Aktuelle Lieferzeitangaben auf [naber.com](http://naber.com)

<b>3037137</b> Gestell Eiche, Bezug schwarz (31529)	235,29	<b>280,00 €</b>
<b>Optionales Zubehör</b>		
<b>1111139</b> Kunstleder-Reinigungs-Spray, 500 ml	14,87	<b>17,70 €</b>



3039001

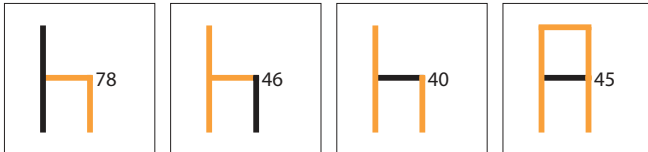

### Step 1V

Stuhl.

- Sitz und Rückenlehne Samtstoff
- Scheuerbeständigkeit 70.000
- Muster horizontal gestreift
- wasserabweisend
- geschlossene Rückenlehne
- belastbar bis ca. 120 kg
- **Sitzhöhe 46 cm**
- Lieferung zerlegt

Lieferzeit 4–5 Wochen.

<b>3039000</b>	Gestell schwarz, Bezug schwarz	166,39	<b>198,00 €</b>
<b>3039001</b>	Gestell schwarz, Bezug taupe	166,39	<b>198,00 €</b>
<b>3039002</b>	Gestell schwarz, Bezug dunkelgrün	166,39	<b>198,00 €</b>
<b>3039003</b>	Gestell schwarz, Bezug dunkelblau	166,39	<b>198,00 €</b>
<b>3039004</b>	Gestell schwarz, Bezug kupfer	166,39	<b>198,00 €</b>
<b>3039005</b>	Gestell schwarz, Bezug rosa	166,39	<b>198,00 €</b>
<b>Optionales Zubehör</b>			
<b>3039101</b>	Textil-Pflegeset, 2 x 500 ml	57,56	<b>68,50 €</b>



3039013

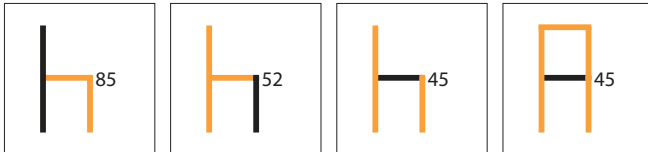

### Sera 1V

Stuhl.

- Sitz und Rückenlehne Samtstoff
- Scheuerbeständigkeit 70.000
- Muster Fischgräten
- wasserabweisend
- geschlossene Rückenlehne
- belastbar bis ca. 140 kg
- Höhe bis Oberkante Armlehnen 68 cm
- Breite inkl. Armlehnen 64 cm
- **Sitzhöhe 52 cm**
- Lieferung zerlegt

**Lieferzeit 4–5 Wochen.**

3039011	Gestell schwarz, Bezug schwarz	298,32	<b>355,00 €</b>
3039012	Gestell schwarz, Bezug taupe	298,32	<b>355,00 €</b>
3039013	Gestell schwarz, Bezug dunkelgrün	298,32	<b>355,00 €</b>
3039014	Gestell schwarz, Bezug anthrazit	298,32	<b>355,00 €</b>

#### Optionales Zubehör

3039101	Textil-Pflegeset, 2 x 500 ml	57,56	<b>68,50 €</b>
---------	------------------------------	-------	----------------



3039019



### Lera 1V

Stuhl.

- Sitz und Rückenlehne Samtstoff
- Scheuerbeständigkeit 70.000
- wasserabweisend
- offene Rückenlehne
- belastbar bis ca. 120 kg
- Höhe bis Oberkante Armlehnen 62 cm
- Breite inkl. Armlehnen 57 cm
- **Sitzhöhe 49 cm**
- Lieferung zerlegt

Lieferzeit 4–5 Wochen.

3039015	Gestell schwarz, Bezug schwarz	199,16	237,00 €
3039016	Gestell schwarz, Bezug taupe	199,16	237,00 €
3039017	Gestell schwarz, Bezug dunkelgrün	199,16	237,00 €
3039018	Gestell schwarz, Bezug dunkelblau	199,16	237,00 €
3039019	Gestell schwarz, Bezug kupfer	199,16	237,00 €
3039020	Gestell schwarz, Bezug anthrazit	199,16	237,00 €
<b>Optionales Zubehör</b>			
3039101	Textil-Pflegeset, 2 x 500 ml	57,56	68,50 €



3039009

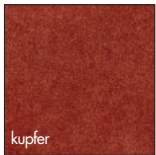
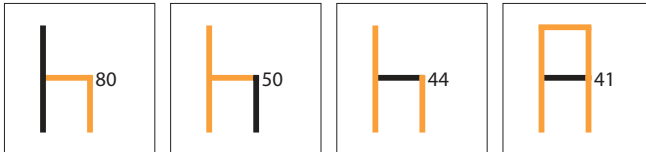

### Rowa 1V

Stuhl.

- Sitz und Rückenlehne Samtstoff
- Muster Rauten (seitlich und rückseitig)
- Scheuerbeständigkeit 70.000
- wasserabweisend
- geschlossene Rückenlehne
- belastbar bis ca. 120 kg
- 180° drehbar, dreht automatisch in die Ursprungsstellung zurück
- Höhe bis Oberkante Armlehnen 64 cm
- Breite inkl. Armlehnen 58 cm
- **Sitzhöhe 50 cm**
- mit Filzgleitern
- Lieferung zerlegt

Lieferzeit 4–5 Wochen.

3039006	Gestell schwarz, Bezug schwarz	319,33	<b>380,00 €</b>
3039007	Gestell schwarz, Bezug taupe	319,33	<b>380,00 €</b>
3039008	Gestell schwarz, Bezug dunkelgrün	319,33	<b>380,00 €</b>
3039009	Gestell schwarz, Bezug dunkelblau	319,33	<b>380,00 €</b>
3039010	Gestell schwarz, Bezug kupfer	319,33	<b>380,00 €</b>

#### Optionales Zubehör

3039101	Textil-Pflegeset, 2 x 500 ml	57,56	<b>68,50 €</b>
---------	------------------------------	-------	----------------



3039034

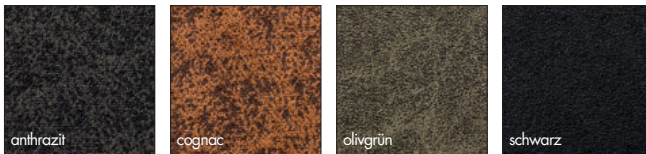

### Diam 1E

Stuhl.

- Sitz und Rückenlehne Eco-Leder (Kombination aus Leder, Polyester und recyceltem Leder), **Oberfläche Polyester**
- Muster Rauten
- Scheuerbeständigkeit 45.000
- wasserabweisend
- geschlossene Rückenlehne
- belastbar bis ca. 120 kg
- 180° drehbar, dreht automatisch in die Ursprungsstellung zurück
- Höhe bis Oberkante Armlehnen 65 cm
- Breite inkl. Armlehnen 60 cm
- **Sitzhöhe 52 cm**
- mit Filzgleitern
- Lieferung zerlegt

Lieferzeit 4–5 Wochen.

3039033	Gestell schwarz, Bezug anthrazit	327,73	390,00 €
3039034	Gestell schwarz, Bezug cognac	327,73	390,00 €
3039035	Gestell schwarz, Bezug olivgrün	327,73	390,00 €
3039036	Gestell schwarz, Bezug schwarz	327,73	390,00 €

#### Optionales Zubehör

3039101	Textil-Pflegeset, 2 x 500 ml	57,56	68,50 €
---------	------------------------------	-------	---------



3039051

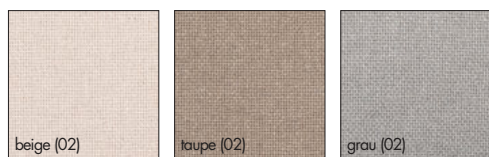

### Kyra 1R

Stuhl.

- Sitz und Rückenlehne aus 100 % recyceltem Polyester
- Scheuerbeständigkeit 50.000
- wasserabweisend
- geschlossene Rückenlehne
- belastbar bis ca. 160 kg
- **Sitzhöhe 50 cm**
- Lieferung zerlegt

**Lieferzeit 4–5 Wochen.**

<b>3039049</b> Gestell schwarz, Bezug beige (02)	233,61	<b>278,00 €</b>
<b>3039050</b> Gestell schwarz, Bezug taupe (02)	233,61	<b>278,00 €</b>
<b>3039051</b> Gestell schwarz, Bezug grau (02)	233,61	<b>278,00 €</b>

#### Optionales Zubehör

<b>3039101</b> Textil-Pflegeset, 2 x 500 ml	57,56	<b>68,50 €</b>
---	-------	----------------





3039046

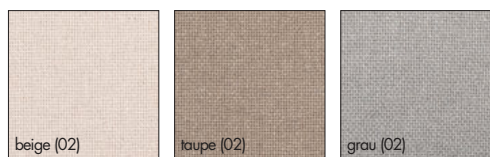

### Cara 1R

Stuhl.

- Sitz und Rückenlehne aus 100 % recyceltem Polyester
- Scheuerbeständigkeit 50.000
- wasserabweisend
- geschlossene Rückenlehne
- belastbar bis ca. 160 kg
- Höhe bis Oberkante Armlehnen 71 cm
- Breite inkl. Armlehnen 56 cm
- **Sitzhöhe 48 cm**
- Lieferung zerlegt

**Lieferzeit 4–5 Wochen.**

<b>3039046</b> Gestell schwarz, Bezug beige (02)	284,87	<b>339,00 €</b>
<b>3039047</b> Gestell schwarz, Bezug taupe (02)	284,87	<b>339,00 €</b>
<b>3039048</b> Gestell schwarz, Bezug grau (02)	284,87	<b>339,00 €</b>

#### Optionales Zubehör

<b>3039101</b> Textil-Pflegeset, 2 x 500 ml	57,56	<b>68,50 €</b>
---	-------	----------------



3039042

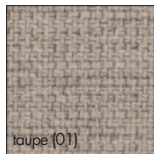
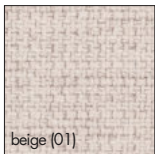
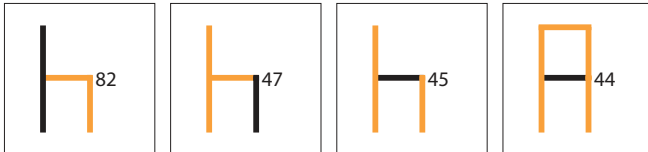

### Maya 1R

Stuhl.

- Sitz und Rückenlehne aus 100 % recyceltem Polyester
- Scheuerbeständigkeit 50.000
- wasserabweisend
- geschlossene Rückenlehne
- belastbar bis ca. 160 kg
- Höhe bis Oberkante Armlehnen 65 cm
- Breite inkl. Armlehnen 60 cm
- **Sitzhöhe 47 cm**
- Lieferung zerlegt

Lieferzeit 4–5 Wochen.

<b>3039040</b> Gestell schwarz, Bezug beige (01)	342,02	<b>407,00 €</b>
<b>3039041</b> Gestell schwarz, Bezug taupe (01)	342,02	<b>407,00 €</b>
<b>3039042</b> Gestell schwarz, Bezug grün (01)	342,02	<b>407,00 €</b>

#### Optionales Zubehör

<b>3039101</b> Textil-Pflegeset, 2 x 500 ml	57,56	<b>68,50 €</b>
---	-------	----------------



3039044

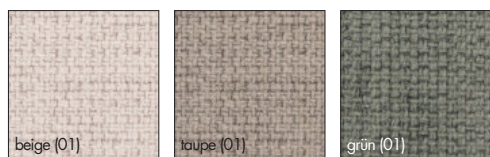

### Aiden 1R

- Stuhl.
- Sitz und Rückenlehne aus 100 % recyceltem Polyester
  - Scheuerbeständigkeit 50.000
  - wasserabweisend
  - offene Rückenlehne
  - belastbar bis ca. 160 kg
  - **Sitzhöhe 46 cm**
  - Lieferung zerlegt

Lieferzeit 4–5 Wochen.

<b>3039043</b>	Gestell schwarz, Bezug beige (01)	197,48	<b>235,00 €</b>
<b>3039044</b>	Gestell schwarz, Bezug taupe (01)	197,48	<b>235,00 €</b>
<b>3039045</b>	Gestell schwarz, Bezug grün (01)	197,48	<b>235,00 €</b>

#### Optionales Zubehör

<b>3039101</b>	Textil-Pflegeset, 2 x 500 ml	57,56	<b>68,50 €</b>
----------------	------------------------------	-------	----------------



3039054

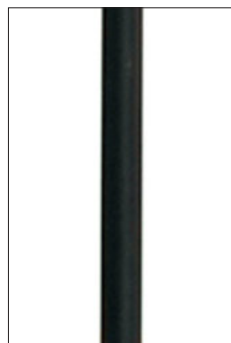
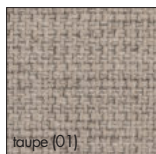

### Rocco 1R

Stuhl.

- Sitz und Rückenlehne aus 100 % recyceltem Polyester
- Scheuerbeständigkeit 50.000
- wasserabweisend
- offene Rückenlehne
- belastbar bis ca. 160 kg
- **Sitzhöhe 47 cm**
- Lieferung zerlegt

Lieferzeit 4–5 Wochen.

3039052	Gestell schwarz, Bezug beige (01)	223,53	<b>266,00 €</b>
3039053	Gestell schwarz, Bezug taupe (01)	223,53	<b>266,00 €</b>
3039054	Gestell schwarz, Bezug grün (01)	223,53	<b>266,00 €</b>

#### Optionales Zubehör

3039101	Textil-Pflegeset, 2 x 500 ml	57,56	<b>68,50 €</b>
---------	------------------------------	-------	----------------

# TABLON®

## Stühle Indoor/Outdoor

Trill – überall passend,  
traumhaft bequem



Stühle

### Bereit für Überraschungen

Plötzlich wird noch eine Sitzgelegenheit gebraucht. Oder Stühle sollen platzsparend untergebracht werden. Das ist die Stunde von Trill Indoor/Outdoor Stühlen. Sie sind stapelbar. Sie sind immer zur Stelle, wenn sie gebraucht werden, wechseln problemlos zwischen drinnen und draußen, lassen sich schnell hinstellen oder entfernen. Und sie stehen überall gut da!

### Stimmiges Aussehen

Trill Indoor/Outdoor Stühle greifen aktuelle Einrichtungslösungen auf, weil sie erstaunlich anpassungsfähig sind. Denn ihr Aussehen ist ungekünstelt, funktional und schlicht. Auf den ersten Blick wird klar: Hier stimmt alles. Und es gibt nichts hinzuzufügen.

### Unkompliziertes Material

Die perfekte Ergänzung zum Aussehen ist das Material. Das UV-beständige Fiberglas-Polypropylen von Trill ist vor allem eines: unkompliziert. Es verzeiht (fast) alles. Es ist leicht, aber trotzdem stabil und widerstandsfähig. Stapelbare Stühle müssen einiges aushalten können. Trill Indoor/Outdoor Stühle benötigen keinen Schutz (Ausnahme: anhaltender Frost). Und nicht zuletzt: Trill Stühle sind komplett recyclebar.



Trill A1 – agave/grün



Trill 1 – ottanio/blau





3038011

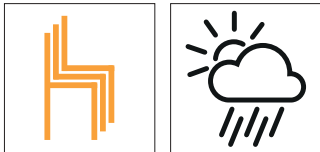

### Trill 1

Stuhl.

- Stuhl komplett aus UV-beständigem Fiberglas-Polypropylen
- nachhaltig, da vollständig recyclebar
- **Indoor und Outdoor einsetzbar**
- offene Rückenlehne
- voll durchgefärbt, Matteeffekt
- mit rutschfesten Fußkappen
- **platzsparend stapelbar**
- leicht zu transportieren
- belastbar bis ca. 150 kg
- pflegeleicht und langlebig
- entspricht der Norm UNI EN 581/1/2–UNI EN 16139
- **Sitzhöhe 47 cm**

Lieferzeit ab Lager.

3038011	tortora/grau	124,37	148,00 €
3038012	antracite/anthrazit	124,37	148,00 €
3038013	agave/grün	124,37	148,00 €
3038014	bianco/weiß	124,37	148,00 €
3038015	senape/gelb	124,37	148,00 €
3038016	ottanio/blau	124,37	148,00 €
3038017	tabacco/braun	124,37	148,00 €



3038003

**Trill 1A**

- Stuhl mit Armlehnen.
- Stuhl komplett aus UV-beständigem Fiberglas-Polypropylen
  - nachhaltig, da vollständig recyclebar
  - **Indoor und Outdoor einsetzbar**
  - offene Rückenlehne
  - voll durchgefärbt, Matteeffekt
  - mit rutschfesten Fußkappen
  - **platzsparend stapelbar**
  - leicht zu transportieren
  - belastbar bis ca. 150 kg
  - pflegeleicht und langlebig
  - entspricht der Norm UNI EN 581/1/2–UNI EN 16139
  - Höhe der Armlehnen 64,5 cm
  - **Sitzhöhe 47,5 cm**

Lieferzeit ab Lager.

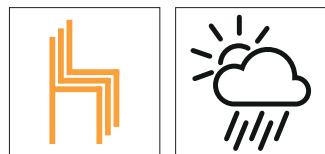

3038001	tortora/grau	134,45	160,00 €
3038002	antracite/anthrazit	134,45	160,00 €
3038003	agave/grün	134,45	160,00 €
3038004	bianco/weiß	134,45	160,00 €
3038005	senape/gelb	134,45	160,00 €
3038006	ottanio/blau	134,45	160,00 €
3038007	tabacco/braun	134,45	160,00 €





TABLON®

Tische und  
Gestelle



Tische u. Gestelle

Ambition



# TABLON®

## Tische und Gestelle

Stabil und meisterhaft gebaut



Essere Bankgestell	Seite 72
Essere Tischgestell	Seite 73
Tavolo Tischgestell	Seite 74
Kufensysteme	Seite 75-77
Gliera E Duo	Seite 78
Gliera E	Seite 79
Gliera S/E	Seite 79
Gliera R	Seite 80
Gliera S/R	Seite 80
Gliera EHV	Seite 81-82
Livia E Duo	Seite 83
Livia E	Seite 84
Livia R	Seite 85
Thalea U	Seite 86
Xtreme	Seite 86
Tisch-/Bankgestelle	Seite 87-100



### Essere Bankgestell

Das Essere Bankgestell bietet trendiges Design und hohe Individualität bei der Gestaltung Ihrer Sitzgruppe.

Durch die Längenflexibilität zwischen 1490–2490 mm können Sie die Bank optimal auf Ihren Tisch ausrichten.

Die Montage ist einfach, gewährt dennoch höchste Stabilität.

Ideale Ergänzung hierzu ist das Essere Tischgestell.

**Lieferzeit 3–4 Wochen.**

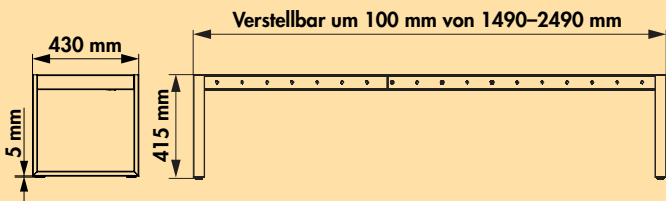

### Essere Bankgestell



- Verstellmöglichkeit im 100er Raster
- Gestell verwendbar für Längen von 1490–2490 mm
- 415 x 430 mm (H x B)
- Profil 60 x 20 mm
- inkl. 5 mm Höhenverstellung zum Ausgleich von Bodenebenenheiten
- belastbar bis ca. 260 kg
- nicht für Granitplatten geeignet

**3031007** Edelstahl

825,21 **982,00 €**



### Essere Tischgestell

Das Essere Tischgestell bietet trendiges Design und hohe Individualität bei der Gestaltung Ihrer Tischgruppe.

Durch die Längenflexibilität zwischen 1490–2490 mm nutzen Sie Ihre Räumlichkeiten optimal aus.

Die Montage ist einfach, gewährt dennoch höchste Stabilität.

Ideale Ergänzung hierzu ist das Essere Bankgestell.

Lieferzeit ab Lager.



### Essere Tischgestell



- Verstellmöglichkeit im 100er Raster
- Gestell verwendbar für Längen von 1490–2490 mm
- 720 x 790 mm (H x B)
- Profil 60 x 20 mm
- inkl. 5 mm Höhenverstellung zum Ausgleich von Bodenebenenheiten
- belastbar bis ca. 150 kg
- nicht für Granitplatten geeignet

3031009 Edelstahl

952,94 1134,00 €

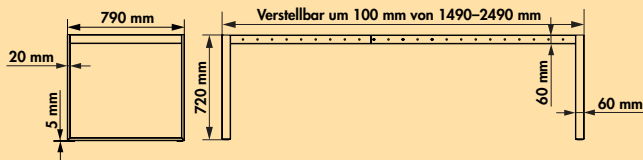



### Tavolo Tischgestell

Das Tavolo Tischgestell bietet mit seiner kufenförmigen Ausrichtung hohe Individualität.

Durch die Längenflexibilität zwischen 1226–1826 mm nutzen Sie Ihre Räumlichkeiten optimal aus.

Die Montage ist einfach, gewährt dennoch höchste Stabilität.

Lieferzeit ab Lager.



### Tavolo Tischgestell



- Verstellmöglichkeit im 100er Raster
- Gestell verwendbar für Längen von 1226–1826 mm
- H 711 mm, B oben 625 mm, B unten 800 mm
- Profil 40 x 40 mm
- belastbar bis ca. 100 kg
- nicht für Granitplatten geeignet

3031005	Edelstahl	914,29	1088,01 €
3031004	schwarz matt	914,29	1088,01 €

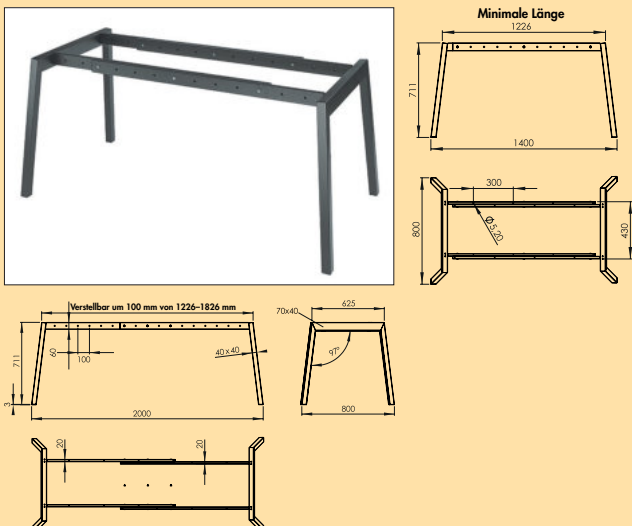



### Kufe für freistehenden Tisch

Moderne Möbel stehen in einem ständigen Prozess. Lifestyle und klassische Proportionen, gepaart mit höchster Qualität, sind Eigenschaften, die nur in ihrer Verbindung zum Erfolg führen können. Küche, Wohnen, Essen, Bad, Büro. Das Kufensystem ist universal einsetzbar für Ihre Möbel. Highend Qualität – gemacht um Trends für Morgen zu setzen.

Kufen aus Flachstahl 60 x 8 mm

**Lieferzeit 3–4 Wochen.**  
**Ausgewählte Modelle lieferbar ab Lager.**  
**Aktuelle Lieferzeitangaben auf [naber.com](http://naber.com)**

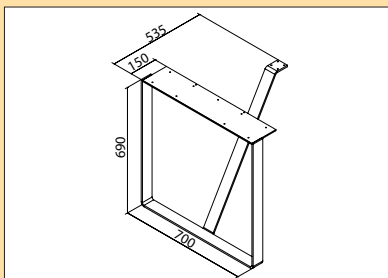

### Kufe für freistehenden Tisch



- Kufengestell mit großer Anschraubplatte
- Diagonalstabilisator, flach
- 5 mm Höhenverstellung, nicht kürzbar
- Quertraverse separat bestellen
- **Tragkraft ca. 150 kg**

**3033073** Edelstahl, H 690 mm

636,05 **756,90 €**

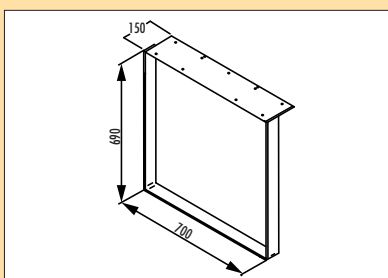

### Kufe für Ansatzstisch



- Kufengestell mit großer Anschraubplatte
- 5 mm Höhenverstellung, nicht kürzbar
- für freistehende Tische nicht geeignet
- **Tragkraft ca. 120 kg**

**3033088** Edelstahl, H 690 mm

515,63 **613,60 €**

**3033096** schwarz matt, H 690 mm

384,45 **457,50 €**

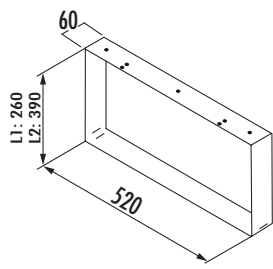

### Kufe für Sideboard

- Kufengestell mit Anschraubplatte
- 5 mm Höhenverstellung, nicht kürzbar
- Quertraverse separat bestellen
- **Tragkraft ca. 250 kg**

3033091	Edelstahl, H 260 mm	317,98	<b>378,40 €</b>
3033092	Edelstahl, H 390 mm	341,34	<b>406,19 €</b>

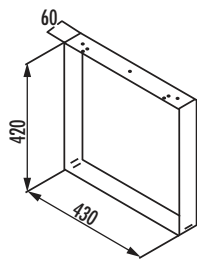

### Kufe für Bank

- Kufengestell mit Anschraubplatte
- 5 mm Höhenverstellung, nicht kürzbar
- Quertraverse separat bestellen
- **Tragkraft ca. 200 kg**

3033093	Edelstahl, H 420 mm	339,58	<b>404,10 €</b>
---------	---------------------	--------	-----------------

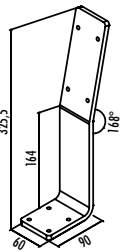

### Rückenlehnenbügel für Bank

- Flachstahl 60 x 8 mm

3033072	Edelstahl, H 325,5 mm	114,12	<b>135,80 €</b>
---------	-----------------------	--------	-----------------

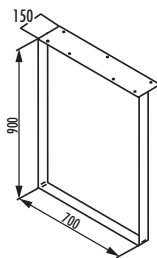

### Kufe für Anrichtisch (Arbeitsplattenhöhe)

- Kufengestell mit großer Anschraubplatte
- 5 mm Höhenverstellung, nicht kürzbar
- für freistehende Tische nicht geeignet
- **Tragkraft ca. 120 kg**

3033094	Edelstahl, H 900 mm	596,47	<b>709,80 €</b>
---------	---------------------	--------	-----------------

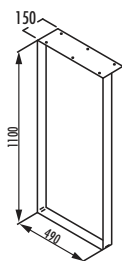

### Kufe für Bartheke

- Kufengestell mit großer Anschraubplatte
- 5 mm Höhenverstellung, nicht kürzbar
- nicht für freistehende Tische geeignet
- **Tragkraft ca. 100 kg**

3033095	Edelstahl, H 1110 mm	617,14	<b>734,40 €</b>
---------	----------------------	--------	-----------------

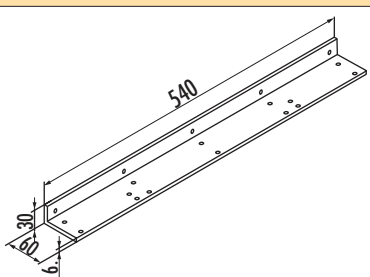

### Befestigungswinkel für Anbautisch

- für Wandbefestigung
- pulverbeschichtet

3033083	alufarbig RAL 9006, L 540 mm	63,45	<b>75,51 €</b>
---------	------------------------------	-------	----------------



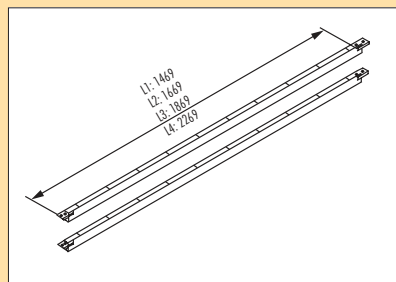

### Quertraverse

Wird grundsätzlich benötigt, außer bei Kufe für Ansatzstisch, Kufe für Anrichtisch (Arbeitsplattenhöhe) und Kufe für Bartheke.

- Rohr, 40 x 20 mm, pulverbeschichtet, alufarbig RAL 9006, nicht kürzbar
- Gesamtlänge: 2 x Breite für Befestigungsplatte (150 oder 60 mm) + Länge Traverse. Lieferbar in VE von 2 Stück.

<b>3033084</b> L 1470 mm, Preis pro VE	188,66	<b>224,51 €</b>
<b>3033085</b> L 1670 mm, Preis pro VE	208,40	<b>248,00 €</b>
<b>3033086</b> L 1870 mm, Preis pro VE	227,31	<b>270,50 €</b>
<b>3033087</b> L 2270 mm, Preis pro VE	268,57	<b>319,60 €</b>



### Tischkufe Lucca

- für freistehenden Tisch oder Anbautisch
- Rechteckrohr 60 x 20 mm
- 720/723 x 946 mm (H x B)
- Montage mit oder ohne Schattenfuge 3 mm zwischen Gestell und Tischplatte möglich
- ohne Höhenversteller, Filzgleiter
- **Tragkraft ca. 150 kg/Kufe**
- inkl. Befestigungsplatte

<b>3033103</b> schwarz matt, Preis pro St.	556,97	<b>662,79 €</b>
--	--------	-----------------

### Optionales Zubehör

<b>3033111</b> Befestigungswinkel für Anbautisch Lucca, zur Wandbefestigung, L 800 mm	65,29	<b>77,70 €</b>
---	-------	----------------

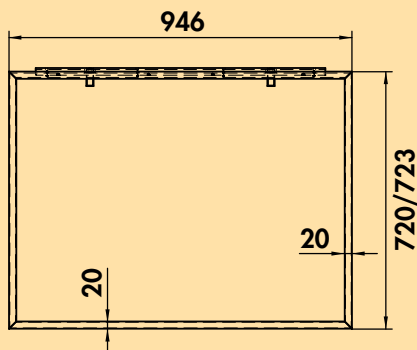

### Traversenset Lucca

Bestehend aus 2 Traversen zur Stabilisierung der Tischplatte, Stahlrohr, 50 x 20 mm, pulverbeschichtet, schwarz matt. Setweise verpackt. Lieferbar in VE von 2 Stück.

### Für Gesamtlängle (inkl. 2 Kufen):

<b>3033104</b> L 1396 mm, Preis pro VE	188,66	<b>224,51 €</b>
<b>3033106</b> L 1596 mm, Preis pro VE	202,10	<b>240,50 €</b>
<b>3033109</b> L 1796 mm, Preis pro VE	230,00	<b>273,70 €</b>

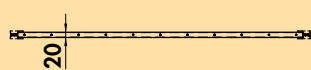

Beispiel für freistehenden Tisch:

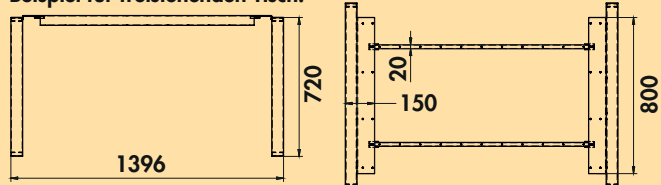



## Gliera

Lösungen für Designliebhaber

Ob rund, quadratisch oder rechteckig: Solide Meisterstücke unter der Tischplatte verleihen dem Tisch dauerhaft Stabilität und garantieren Beinfreiheit. Unsere Vielfalt an Gestellen in funktional modernem Design berücksichtigt unterschiedlichste Einrichtungskonzepte und -wünsche. Als besonders belastbar erweisen sich die trendigen und markanten **X- und U-Formen** in matted Schwarz. Die Stahlrohrgestelle tragen als Paar eine bis zu 150 Kilogramm schwere Tischplatte.

Ein- und Zweisäulen-Modelle in schlichter Eleganz mit fein geschliffenen Oberflächen und stabilisierenden Grundplatten enthalten die Gestell-Serien **Gliera** und **Livia**. In den Farbgebungen Edelstahl und Mattschwarz bieten sie individuelle Tischlösungen für zeitgemäße Interieur-Umgebungen. Sie ähneln sich in ihrem zurückhaltend eleganten Charakter, unterscheiden sich aber in der Tragkraft.

Zur Gliera Gestell-Serie gehören neben attraktiven Stehtisch-Lösungen auch die sehr komfortablen Varianten mit stufenloser Höhenverstellung mittels Elektromotor. Durch den Einsatz der Akkubox mit Netzanschlussleitung ist eine Höhenverstellung auch ohne permanente Stromversorgung möglich.

**Lieferzeit 3–4 Wochen.**  
**Ausgewählte Modelle lieferbar ab Lager.**  
**Aktuelle Lieferzeitangaben auf [naber.com](http://naber.com)**



## Gliera E Duo



- Tischgestell, eckig.
- Rohre 50 x 50 mm
  - Bodenplatte 900 x 450 mm
  - inkl. 6 Verstellfüße zum Ausgleich von Bodenunebenheiten (zuzüglich 3,5 mm Höhenverstellung)
  - obere Befestigungsplatten 160 x 160 mm
  - für Tischplatte max. 1600 x 800 mm (nicht im Lieferumfang enthalten)
  - **H 712,5–716 mm**
  - belastbar bis ca. 32 kg
  - nicht kürzbar
  - nicht für Granitplatten geeignet
  - Lieferung zerlegt

<b>3033194</b> Edelstahl	375,63	<b>447,00 €</b>
<b>3033199</b> schwarz matt	447,06	<b>532,00 €</b>





### Gliera E



- Tischgestell, eckig.
- Rohr 60 x 60 mm
  - Bodenplatte 450 x 450 mm
  - Befestigungskreuz 400 x 400 mm
  - inkl. 4 Verstellfüße zum Ausgleich von Bodenunebenheiten (zuzüglich 3,5 mm Höhenverstellung)
  - für Tischplatte max. 800 x 800 mm (nicht im Lieferumfang enthalten)
  - **H 727 mm**
  - belastbar bis ca. 16 kg
  - nicht kürzbar
  - nicht für Granitplatten geeignet
  - Lieferung zerlegt

<b>3033191</b> Edelstahl	288,24	<b>343,01 €</b>
<b>3033197</b> schwarz matt	309,24	<b>368,00 €</b>



### Gliera S/E



- Stehtisch-Gestell, eckig.
- Rohr 60 x 60 mm
  - Bodenplatte 500 x 500 mm
  - Befestigungskreuz 600 x 600 mm
  - inkl. 4 Verstellfüße zum Ausgleich von Bodenunebenheiten (zuzüglich 3,5 mm Höhenverstellung)
  - Tischplatte max. 800 x 800 mm (nicht im Lieferumfang enthalten)
  - **H 1080 mm**
  - belastbar bis ca. 25 kg
  - nicht kürzbar
  - nicht für Granitplatten geeignet
  - Lieferung zerlegt

<b>3033193</b> Edelstahl	389,08	<b>463,01 €</b>
<b>3033198</b> schwarz matt	436,97	<b>519,99 €</b>



### Gliera R



- Tischgestell, rund.
- Rohr-Ø 60 mm
  - Bodenplatte Ø 500 mm
  - Befestigungskreuz 450 x 450 mm
  - inkl. 4 Verstellfüße zum Ausgleich von Bodenunebenheiten (zuzüglich 3,5 mm Höhenverstellung)
  - für Tischplatte max. Ø 900 mm (nicht im Lieferumfang enthalten)
  - **H 727 mm**
  - belastbar bis ca. 16 kg
  - nicht kürzbar
  - nicht für Granitplatten geeignet
  - Lieferung zerlegt

<b>3033190</b> Edelstahl	347,06	<b>413,00 €</b>
<b>3033195</b> schwarz matt	322,69	<b>384,00 €</b>



### Gliera S/R



- Steh Tisch-Gestell, rund.
- Rohr-Ø 60 mm
  - Bodenplatte Ø 575 mm
  - Befestigungskreuz 600 x 600 mm
  - inkl. 4 Verstellfüße zum Ausgleich von Bodenunebenheiten (zuzüglich 3,5 mm Höhenverstellung)
  - Tischplatte max. Ø 900 mm (nicht im Lieferumfang enthalten)
  - **H 1080 mm**
  - belastbar bis ca. 25 kg
  - nicht kürzbar
  - nicht für Granitplatten geeignet
  - Lieferung zerlegt

<b>3033192</b> Edelstahl	382,35	<b>455,00 €</b>
<b>3033196</b> schwarz matt	436,97	<b>519,99 €</b>



### Gliera EHV 1



Höhenverstellbares Einsäulen-Tischgestell mit Bodenplatte. Inkl. Bedienelement zur Höhenverstellung.

- Rohr 70 x 70 mm
- edelstahlfarbig beschichtet
- Hubkraft 50 kg
- stufenlos von 550 bis 1210 mm elektrisch **höhenverstellbar**
- 3000 mm Netzanschlussleitung
- Tischplatte für 3033001 max. 800 x 800 mm
- Tischplatte für 3033002 max. 1000 x 1000 mm
- Tischplatte und Befestigungsschrauben nicht im Lieferumfang enthalten
- optionale Akkubox (separat bestellen)

**Lieferzeit 4–5 Wochen.**

<b>3033001</b> inkl. Bodenplatte 550 x 550 mm	1067,23	<b>1270,00 €</b>
<b>3033002</b> inkl. Bodenplatte 650 x 650 mm	1199,16	<b>1427,00 €</b>

**Optionales Zubehör**

<b>3033010</b> Akkubox, für indirekten Stromkreislauf	312,61	<b>372,01 €</b>
<b>3033004</b> Bedienelement EHV-M, schwarz	40,84	<b>48,60 €</b>



### Gliera EHV 2



Höhenverstellbares Zweisäulen-Tischgestell mit Standteller. Inkl. Bedienelement zur Höhenverstellung.

- Rohr je 70 x 70 mm
- edelstahlfarbig beschichtet
- Hubkraft 100 kg
- stufenlos von 550 bis 1210 mm elektrisch **höhenverstellbar**
- 3000 mm Netzanschlussleitung
- Tischplatte max. 1400 x 800 mm
- Tischplatte und Befestigungsschrauben nicht im Lieferumfang enthalten
- optionale Akkubox (separat bestellen)

**Lieferzeit 4–5 Wochen.**

<b>3033003</b> inkl. Bodenplatte 750 x 550 mm	1714,29	<b>2040,01 €</b>
---	---------	------------------

**Optionales Zubehör**

<b>3033010</b> Akkubox, für indirekten Stromkreislauf	312,61	<b>372,01 €</b>
<b>3033004</b> Bedienelement EHV-M, schwarz	40,84	<b>48,60 €</b>

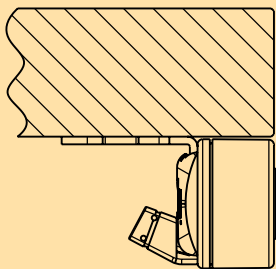

### Bedienelement EHV-M



Handscharter inkl. Memory-Funktion. Zum Speichern von drei verschiedenen Höhen. Passend zu Glieria EHV 1+2 als zusätzliche Erweiterung.

- einfacher Austausch
- Montage bündig unter der Tischplattenfront
- 90° Beschlag im Lieferumfang enthalten

**3033004** schwarz

40,84

**48,60 €**

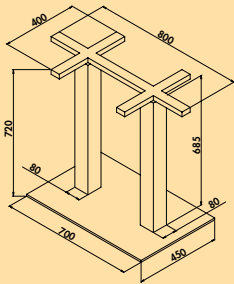

### Livia E Duo Edelstahl



- Tischgestell, eckig.
- Rohre 80 x 80 mm
  - Bodenplatte 700 x 450 mm
  - inkl. Verstellfüße zum Ausgleich von Bodenunebenheiten
  - oberes Befestigungskreuz 800 x 400 mm
  - für Tischplatte max. 1400 x 800 mm (nicht im Lieferumfang enthalten)
  - **H 720 mm**
  - belastbar bis ca. 70 kg
  - nicht kürzbar
  - nicht für Granitplatten geeignet
  - Lieferung zerlegt

3036417 Edelstahl 359,67 428,01 €

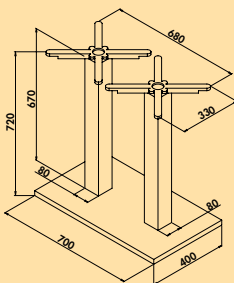

### Livia E Duo schwarz matt

- Tischgestell, eckig.
- Rohre 80 x 80 mm
  - Bodenplatte 700 x 400 mm
  - pulverbeschichtet mit Grobstruktur
  - inkl. Verstellfüße zum Ausgleich von Bodenunebenheiten
  - obere Befestigungskreuze 680 x 330 mm
  - für Tischplatte max. 1400 x 800 mm (nicht im Lieferumfang enthalten)
  - **H 720 mm**
  - belastbar bis ca. 70 kg
  - nicht kürzbar
  - nicht für Granitplatten geeignet
  - Lieferung zerlegt

3036418 schwarz matt 252,10 300,00 €

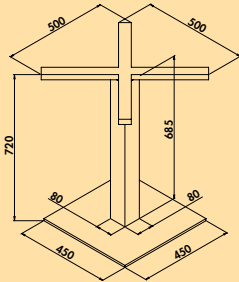

### Livia E Edeldahl



- Tischgestell, eckig.
- Rohr 80 x 80 mm
  - Bodenplatte 450 x 450 mm
  - inkl. Verstellfüße zum Ausgleich von Bodenunebenheiten
  - Befestigungskreuz 500 x 500 mm
  - für Tischplatte max. 800 x 800 mm (nicht im Lieferumfang enthalten)
  - **H 720 mm**
  - belastbar bis ca. 50 kg
  - nicht kürzbar
  - nicht für Granitplatten geeignet
  - Lieferung zerlegt

3036419 Edeldahl 234,45 **279,00 €**

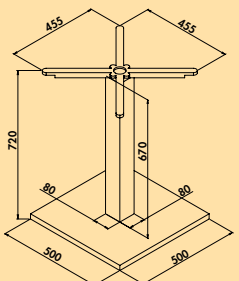

### Livia E schwarz matt

- Tischgestell, eckig.
- Rohr 80 x 80 mm
  - Bodenplatte 500 x 500 mm
  - pulverbeschichtet mit Grobstruktur
  - inkl. Verstellfüße zum Ausgleich von Bodenunebenheiten
  - Befestigungskreuz 455 x 455 mm
  - für Tischplatte max. 900 x 900 mm (nicht im Lieferumfang enthalten)
  - **H 720 mm**
  - belastbar bis ca. 50 kg
  - nicht kürzbar
  - nicht für Granitplatten geeignet
  - Lieferung zerlegt

3036420 schwarz matt 216,80 **257,99 €**



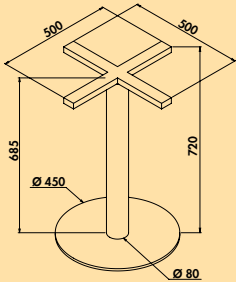

### Livia R Edelstahl



- Tischgestell, rund.
- Rohr Ø 80 mm
  - Bodenplatte Ø 450 mm
  - inkl. Verstellfüße zum Ausgleich von Bodenunebenheiten
  - Befestigungskreuz 500 x 500 mm
  - für Tischplatte max. Ø 800 mm (nicht im Lieferumfang enthalten)
  - **H 720 mm**
  - belastbar bis ca. 40 kg
  - nicht kürzbar
  - nicht für Granitplatten geeignet
  - Lieferung zerlegt

3036421 Edelstahl 215,13 256,00 €

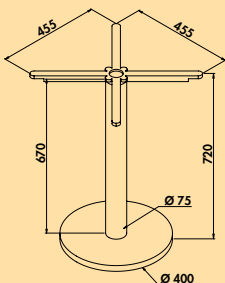

### Livia R schwarz matt

- Tischgestell, eckig.
- Rohr Ø 75 mm
  - Bodenplatte Ø 400 mm
  - pulverbeschichtet mit Grobstruktur
  - inkl. Verstellfüße zum Ausgleich von Bodenunebenheiten
  - Befestigungskreuz 455 x 455 mm
  - für Tischplatte max. Ø 800 mm (nicht im Lieferumfang enthalten)
  - **H 720 mm**
  - belastbar bis ca. 40 kg
  - nicht kürzbar
  - nicht für Granitplatten geeignet
  - Lieferung zerlegt

3036422 schwarz matt 136,14 162,01 €

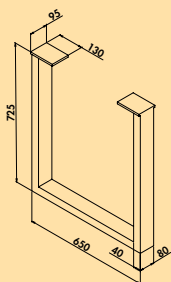

### Thalea U

U-Tischgestell. Wahlweise als Tischgestell (VE 2) oder Stützgestell (VE 1) für Ansatzzische.

- Rohr 40 x 80 mm
- inkl. Verstellfüße zum Ausgleich von Bodenunebenheiten (zuzüglich 15 mm Höhenverstellung)
- für Tischplatte max. 2600 x 1000 mm (nicht im Lieferumfang enthalten)
- obere Befestigungsplatten jeweils 130 x 95 mm
- B 650 x H 725 mm
- belastbar bis ca. 150 kg/Paar
- nicht für Granitplatten geeignet

<b>3036423</b>	schwarz matt, Preis pro VE (2 Stück)	323,53	<b>385,00 €</b>
<b>3036436</b>	schwarz matt, Preis pro VE (1 Stück)	198,32	<b>236,00 €</b>

#### Optionales Zubehör

<b>3033083</b>	Befestigungswinkel für Anbautisch, alufarbig RAL 9006, L 540 mm, Preis pro VE (1 Stück)	63,45	<b>75,51 €</b>
----------------	---	-------	----------------

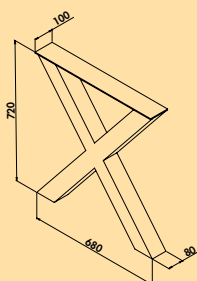

### Xtreme

X-Tischgestell. Wahlweise als Tischgestell (VE 2) oder Stützgestell (VE 1) für Ansatzzische.

- Rohr 80 x 80 mm
- inkl. Verstellfüße zum Ausgleich von Bodenunebenheiten (zuzüglich 10 mm Höhenverstellung)
- für Tischplatte max. 2600 x 1000 mm (nicht im Lieferumfang enthalten)
- obere Befestigungsplatte 680 x 100 mm
- B 680 x H 720 mm
- belastbar bis ca. 150 kg/Paar
- nicht für Granitplatten geeignet

<b>3036424</b>	schwarz matt, Preis pro VE (2 Stück)	323,53	<b>385,00 €</b>
<b>3036437</b>	schwarz matt, Preis pro VE (1 Stück)	198,32	<b>236,00 €</b>

#### Optionales Zubehör

<b>3033083</b>	Befestigungswinkel für Anbautisch, alufarbig RAL 9006, L 540 mm, Preis pro VE (1 Stück)	63,45	<b>75,51 €</b>
----------------	---	-------	----------------

# TABLON® Gestelle

Mobil und verstellbar



Tische u. Gestelle

## "Schema F" gibt es nicht

Wer individuell zugeschnittene Lösungen sucht, wird bei diesen Gestellen fündig. Der Esstisch für den großen Freundeskreis mit Sitzbank oder alternativ mit Hockern. Neben den Standardmaßen bieten auch einige Serien Individualanfertigungen nach Kundenwunsch.

## Die Materialkombination

Hochwertige Aluminiumprofile edelstahlfarbig glatt eloxiert, edelstahlfarbig gebürstet oder schwarz matt. Sie sind mit edlem Echtholz, Glas oder pflegeleichtem Kunstleder kombinierbar. Die fachmännische Verarbeitung garantiert Belastbarkeit und optimale Qualität.

## Die Produktion

Alle Möbelstücke werden auftragsbezogen nach Kundenwunsch in Deutschland gefertigt. Sämtliche Gestelle werden zerlegt geliefert.

## Durch Recycling zum Design-Meisterstück

Wussten Sie schon, dass Aluminium als Werkstoff einen nahezu unbegrenzten Lebenszyklus hat? Etwa 75 % des seit 1888 produzierten Aluminiums ist heute immer noch im produktiven Einsatz.\* Das Recycling von Aluminium benötigt nur 5 % der Energie, die zur Herstellung von Primäraluminium benötigt wird. Das bei der Produktion von diesen Gestellen verwendete Aluminium wird zu 60 % aus Recyclingmaterial hergestellt.

\*Quelle: GDA – Gesamtverband der Aluminiumindustrie e.V.



edelstahlfarbig  
glatt

edelstahlfarbig  
gebürstet

schwarz matt



### Bankgestell BG120

Die Küche ist der Ort der Kommunikation. Tische und Bänke sind der zentrale Treffpunkt für die Familie, Kinder, Paare, Nachbarn und Freunde. Dieser Treffpunkt muss viele Anforderungen erfüllen: einladend, bequem, großzügig, praktisch, standfest, belastbar, individuell. Dieses Bankgestell ist ausgestattet mit einer zusätzlichen Schattenfuge in Form eines 19 x 21 mm Aluminiumprofils auf den Traversen.

Lassen Sie sich inspirieren von 100 % Style, Qualität und Individualität.

Die Produktion: Alle Möbelstücke werden auftragsbezogen nach Kundenwunsch in Deutschland gefertigt.

Lieferung zerlegt. **Lieferzeit 4–6 Wochen.**

#### Maße für Gestell-Sonderanfertigungen (3504999):

min. 300 x 400 x 370 mm (H x B x T)  
max. 500 x 1900 x 600 mm (H x B x T)

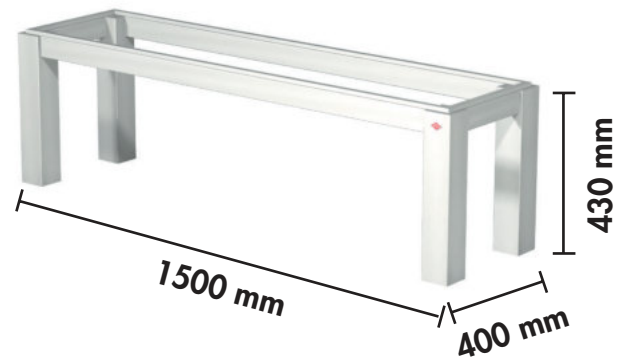

### Bankgestell BG120

Gestell im aktuellen Design.

- Profil Füße 80 x 80 mm
- Traverse 60 x 30 mm
- Maße mit Holzauflage (Stärke 40 mm) 470 x 1500 x 400 mm (H x B x T), Sitzfläche nicht im Lieferumfang enthalten

3032110 edelstahlfarbig gebürstet	592,86	705,50 €
3032235 schwarz matt	592,86	705,50 €



### Bankgestell BG50

Passend zum Tischgestell TG50 passt sich das Bankgestell BG50 nahtlos in den Einrichtungsstil ein. Mit einer Breite von bis zu 1900 mm bietet das Bankgestell Platz für die ganze Familie.

Die Produktion: Alle Möbelstücke werden auftragsbezogen nach Kundenwunsch in Deutschland gefertigt.

Lieferung zerlegt. **Lieferzeit 4–6 Wochen.**

**Maße für Gestell-Sonderanfertigungen (3504999):**

min. 300 x 400 x 400 mm (H x B x T)  
max. 500 x 1900 x 600 mm (H x B x T)

**Kein Einsatz von Glasplatten möglich.**

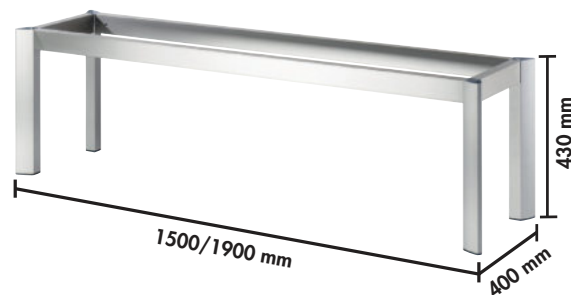

### Bankgestell BG50

Gestell im aktuellen Design.

- Profil Füße 75 x 50 mm
- Traverse 60 x 30 mm
- Gestell Höhe 430 mm

<b>3032228</b> edelstahlfarbig glatt, B 1500 mm, T 400 mm	394,37	<b>469,30 €</b>
<b>3032230</b> edelstahlfarbig glatt, B 1900 mm, T 400 mm	422,18	<b>502,39 €</b>
<b>3032229</b> schwarz matt, B 1500 mm, T 400 mm	450,92	<b>536,59 €</b>
<b>3032231</b> schwarz matt, B 1900 mm, T 400 mm	485,13	<b>577,30 €</b>

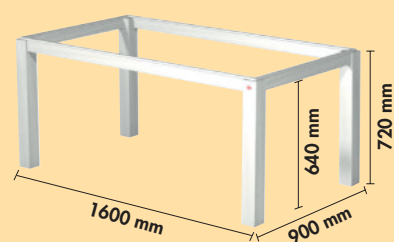

### Tischgestell TG120

Dieses Tischgestell ist ebenso individuell planbar wie die Sitzmöbel. Die Profile sind erhältlich in den Varianten Aluminium edelstahlfarbig glatt eloxiert oder edelstahlfarbig gebürstet, ausgestattet mit einer zusätzlichen Schattenfuge in Form eines 19 x 21 mm Aluminiumprofils auf den Traversen. Dieses Tischgestell ist in zwei unterschiedlichen Größen erhältlich. Darüber hinaus sind Individualanfertigungen möglich.

Die Produktion: Alle Möbelstücke werden auftragsbezogen nach Kundenwunsch in Deutschland gefertigt.

Lieferung zerlegt. **Lieferzeit 4–6 Wochen.**

**Max. Belastbarkeit:** 120 kg  
**Maße für Gestell-Sonderanfertigungen (3504999):**  
min. 300 x 400 x 400 mm (H x B x T)  
max. 850 x 2400 x 1200 mm (H x B x T)

Ab einer Höhe von 850 mm nur als Hochtischgestell lieferbar.

**Bei Einsatz einer Granitplatte Preise auf Anfrage.**

### Tischgestell 1/TG120

Gestell im aktuellen Design.  
– Profil Füße 80 x 80 mm  
– Traverse 60 x 30 mm  
– 720 x 1600 x 900 mm (H x B x T)

Bei allen Bestellungen ohne Tischplatte sind genaue Angaben der eingesetzten Tischplatte erforderlich (Stärke und Material).

3032202 edelstahlfarbig glatt	603,70	<b>718,40 €</b>
3032131 edelstahlfarbig gebürstet	747,39	<b>889,39 €</b>
3032238 schwarz matt	747,39	<b>889,39 €</b>

#### Optionales Zubehör

3032129 Höhenversteller 80, Aluminium	50,50	<b>60,10 €</b>
---------------------------------------	-------	----------------

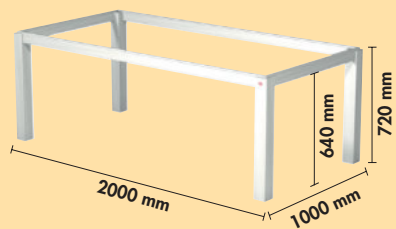

### Tischgestell 2/TG120

- Gestell im aktuellen Design.
- Profil Füße 80 x 80 mm
  - Traverse 60 x 30 mm
  - 720 x 2000 x 1000 mm (H x B x T)

Bei allen Bestellungen ohne Tischplatte sind genaue Angaben der eingesetzten Tischplatte erforderlich (Stärke und Material).

<b>3032203</b> edelstahlfarbig glatt	662,10	<b>787,90 €</b>
<b>3032133</b> edelstahlfarbig gebürstet	817,48	<b>972,80 €</b>
<b>3032239</b> schwarz matt	817,48	<b>972,80 €</b>

#### Optionales Zubehör

<b>3032129</b> Höhenversteller 80, Aluminium	50,50	<b>60,10 €</b>
--	-------	----------------



### Tischgestell TG50

Das Tischgestell TG50 verbindet Funktionalität und Design. Er bietet einen sicheren Stand und passt sich mit seinem puristischen Design ins moderne Ambiente ein, setzt aber auch auffallende Kontraste im Landhaus-Stil.

Die Produktion: Alle Möbelstücke werden auftragsbezogen nach Kundenwunsch in Deutschland gefertigt.

Lieferung zerlegt. **Lieferzeit 4–6 Wochen.**

**Max. Belastbarkeit:** 120 kg

**Maße für Gestell-Sonderanfertigungen (3504999):**

min. 300 x 400 x 400 mm (H x B x T)

max. 850 x 2400 x 1200 mm (H x B x T)

**Kein Einsatz von Glasplatten möglich.**

**Bei Einsatz von Granit- und Keramikplatten Preis auf Anfrage.**

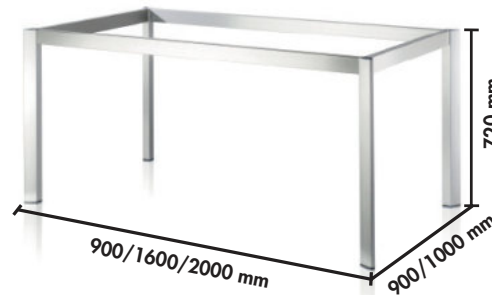

### Tischgestell TG50

Gestell im aktuellen Design.

- Profil Füße 75 x 50 mm
- Traverse 60 x 30 mm
- Gestell Höhe 720 mm

<b>3032222</b> edelstahlfarbig glatt, B 900 mm, T 900 mm	450,92	<b>536,59 €</b>
<b>3032224</b> edelstahlfarbig glatt, B 1600 mm, T 900 mm	504,87	<b>600,80 €</b>
<b>3032226</b> edelstahlfarbig glatt, B 2000 mm, T 1000	522,86	<b>622,20 €</b>
<b>3032223</b> schwarz matt, B 900 mm, T 900 mm	509,33	<b>606,10 €</b>
<b>3032225</b> schwarz matt, B 1600, T 900 mm	583,03	<b>693,81 €</b>
<b>3032227</b> schwarz matt, B 2000 mm, T 1000 mm	604,54	<b>719,40 €</b>





### Ansattisch ATG50

- Füße 75 x 50 mm, Traverse 60 x 30 hochkant
- Kunststoff Bodengleiter
- Lieferung zerlegt

Lieferzeit 4–6 Wochen

Preis auf Anfrage. Bitte bei jeder Bestellung Gestellmaße und Plattenmaterial angeben.

(Kein Einsatz von Glasplatten möglich.)

---

3038884 edelstahlfarbig glatt

---

3038885 schwarz matt

---



### Tischgestell ATG65

Sie brauchen nur die Basis für einen individuellen Tisch? Sie haben die Wahl zwischen zwei Untergestell-Varianten, auf die Sie nach eigenen Wünschen eine Tischplatte aufbringen können.

Die Produktion: Alle Möbelstücke werden auftragsbezogen nach Kundenwunsch in Deutschland gefertigt.

**Max. Belastbarkeit:** 120 kg (paarweise)  
**Max. Maße der Tischplatte:** 2400 x 1200 mm

**Kein Einsatz von Glas-, Keramik- und Granitplatten möglich.**

Die abgebildeten Tischplatten sind nicht lieferbar.

**Ausgewählte Modelle lieferbar ab Lager.**  
**Aktuelle Lieferzeitangaben auf [naber.com](http://naber.com)**

**Maße für Gestell-Sonderanfertigungen (3504999):**  
min. 250 x 360 mm (H x T)  
max. 1100 x 1200 mm (H x T)

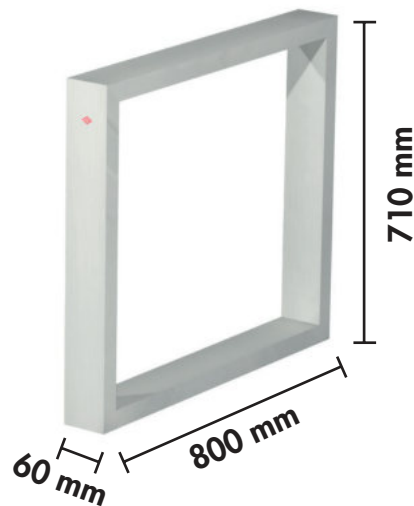

### Tischgestell ATG65

Gestell im aktuellen Design.

- Profil Fuß: 60 x 30 mm
- Gestell: 710 x 60 x 800 mm (H x B x T)
- 1 VE = 1 Kufe

3032144 edelstahlfarbig gebürstet	381,51	454,00 €
3032151 schwarz matt	381,51	454,00 €



### Tischgestell ATG420

Stellen Sie sich Ihren Tisch individuell zusammen. Sie benötigen lediglich zwei Kufen und eine Tischplatte aus Holz oder HPL, die aufliegend mit den Kufen verschraubt wird.

Die Produktion: Alle Möbelstücke werden auftragsbezogen nach Kundenwunsch in Deutschland gefertigt.

**Max. Belastbarkeit:** 120 kg (paarweise)  
**Max. Maße der Tischplatte:** 2400 x 1200 mm

**Kein Einsatz von Glas-, Keramik- und Granitplatten möglich.**

Die abgebildete Tischplatte ist nicht lieferbar.

**Lieferzeit 4–6 Wochen.**  
**Ausgewählte Modelle lieferbar ab Lager.**  
**Aktuelle Lieferzeitangaben auf naber.com**

**Maße für Gestell-Sonderanfertigungen (3504999):**

min. 250 x 400 mm (H x T)  
max. 1100 x 1200 mm (H x T)

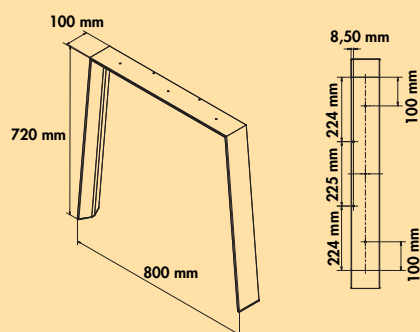

### Tischgestell ATG420

Gestell im aktuellen Design.  
– Profil Fuß 100 x 30 mm  
– Gestell 720 x 100 x 800 mm (H x B x T)  
– 1 VE = 1 Kufe

<b>3032256</b> edelstahlfarbig glatt, Preis pro VE	309,92	<b>368,80 €</b>
<b>3032257</b> edelstahlfarbig gebürstet, Preis pro VE	365,63	<b>435,10 €</b>
<b>3032258</b> schwarz matt, Preis pro VE	365,63	<b>435,10 €</b>



### Tischgestell TG275

Sie brauchen nur die Basis für einen individuellen Tisch? Sie haben die Wahl zwischen zwei Untergestell-Varianten, auf die Sie nach eigenen Wünschen eine Tischplatte aufbringen können. Dieses Tischgestell besteht aus zwei Seitenteilen im Profil 100 x 40 mm.

Die Produktion: Alle Möbelstücke werden auftragsbezogen nach Kundenwunsch in Deutschland gefertigt.

**Max. Belastbarkeit:** 120 kg  
**Max. Maße der Tischplatte:** 2400 x 1200 mm

**Kein Einsatz von Glas-, Keramik- und Granitplatten möglich.**

Die abgebildete Tischplatte ist nicht lieferbar.

Zusatztraversen zur Stabilisierung einer Holztischplatte auf Anfrage.  
**Achtung:** Diese werden nur mit der Platte verschraubt und nicht mit den Kufen verbunden.

**Lieferzeit 4–6 Wochen.**

**Maße für Gestell-Sonderanfertigungen (3504999):**  
min. 260 x 400 mm (H x T)  
max. 850 x 1200 mm (H x T)

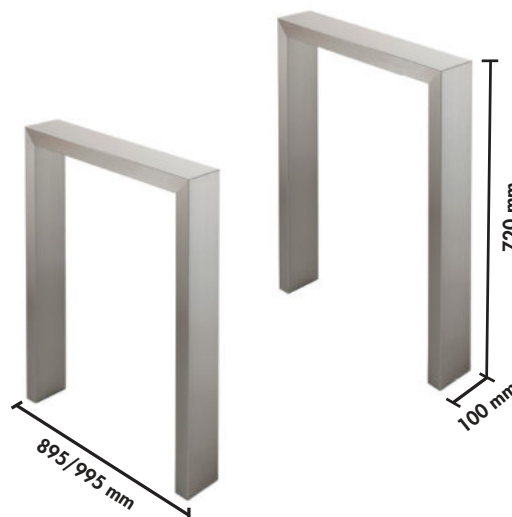

### Tischgestell TG275

Gestell im aktuellen Design.  
– Profil Füße 100 x 40 mm  
– Gestell Höhe 720 mm  
– 1 VE = 1 Paar

**3032207** edelstahlfarbig glatt, T 895 mm, Preis pro VE 896,55 **1066,89 €**

**3032208** edelstahlfarbig glatt, T 995 mm, Preis pro VE 963,87 **1147,01 €**

**3032188** edelstahlfarbig gebürstet, T 895 mm, Preis pro VE 994,45 **1183,40 €**

**3032190** edelstahlfarbig gebürstet, T 995 mm, Preis pro VE 1077,06 **1281,70 €**

**3032232** schwarz matt, T 895 mm, Preis pro VE 994,45 **1183,40 €**

**3032233** schwarz matt, T 995 mm, Preis pro VE 1077,06 **1281,70 €**



### Tischgestell TG80

- Füße 80 x 80 mm
- Traverse 60 x 30 mm hochkant
- Höhe ohne APL 720 mm
- Kunststoffgleiter
- vorgebohrt für APL-Platte
- Lieferung zerlegt, max. Belastbarkeit 120 kg
- ab einer Höhe von 850 mm nur als Hochtischgestell lieferbar
- max. 850 x 2400 x 1200 mm (H x B x T)

Lieferzeit 4–6 Wochen.

Bei Sondergrößen Preise auf Anfrage (3504999).

<b>3032023</b> edelstahlfarbig gebürstet, B 710 mm, T 710 mm	502,18	<b>597,59 €</b>
<b>3032024</b> edelstahlfarbig gebürstet, B 1460 mm, T 710 mm	574,96	<b>684,20 €</b>
<b>3032025</b> edelstahlfarbig gebürstet, B 1960 mm, T 810 mm	624,37	<b>743,00 €</b>
<b>3032209</b> edelstahlfarbig glatt, B 710 mm, T 710 mm	390,76	<b>465,00 €</b>
<b>3032210</b> edelstahlfarbig glatt, B 1460 mm, T 710 mm	431,18	<b>513,10 €</b>
<b>3032211</b> edelstahlfarbig glatt, B 1960 mm, T 810 mm	459,92	<b>547,30 €</b>
<b>3032244</b> schwarz matt, B 710 mm, T 710 mm	502,18	<b>597,59 €</b>
<b>3032245</b> schwarz matt, B 1460 mm, T 710 mm	574,96	<b>684,20 €</b>
<b>3032246</b> schwarz matt, B 1960 mm, T 810 mm	624,37	<b>743,00 €</b>



### Tischgestell TG80 für Granitplatte

- Füße 80 x 80 mm
- Traverse 60 x 30 mm
- Höhe ohne APL 720 mm, Kunststoffgleiter
- Vorbereitung für Granitplatte
- Lieferung zerlegt, max. Belastbarkeit 120 kg
- ab einer Höhe von 850 mm nur als Hochtischgestell lieferbar
- 710 x 710 mm (B x T) wird ohne Quertraverse geliefert
- 1460 x 710 mm (B x T) wird mit 2 Quertraversen geliefert
- 1960 x 810 mm (B x T) wird mit 3 Quertraversen geliefert
- max. 850 x 2200 x 1200 mm (H x B x T)

Lieferzeit 4–6 Wochen.

Bei Sondergrößen Preise auf Anfrage (3504999).

Bitte beachten Sie, dass bei Verwendung von Stein- bzw. Granitplatten die Gestelle mit den Platten verklebt werden müssen!

<b>3032013</b> edelstahlfarbig gebürstet, B 710 mm, T 710 mm	583,03	<b>693,81 €</b>
<b>3032014</b> edelstahlfarbig gebürstet, B 1460 mm, T 710 mm	778,82	<b>926,80 €</b>
<b>3032015</b> edelstahlfarbig gebürstet, B 1960 mm, T 810 mm	920,76	<b>1095,70 €</b>
<b>3032212</b> edelstahlfarbig glatt, B 710 mm, T 710 mm	538,07	<b>640,30 €</b>
<b>3032213</b> edelstahlfarbig glatt, B 1460 mm, T 710 mm	727,65	<b>865,90 €</b>
<b>3032214</b> edelstahlfarbig glatt, B 1960 mm, T 810 mm	851,60	<b>1013,40 €</b>
<b>3032247</b> schwarz matt, B 710 mm, T 710 mm	583,03	<b>693,81 €</b>
<b>3032248</b> schwarz matt, B 1460 mm, T 710 mm	778,82	<b>926,80 €</b>
<b>3032249</b> schwarz matt, B 1960 mm, T 810 mm	920,76	<b>1095,70 €</b>



### Bankgestell BG80

- Füße 80 x 80 mm
- Traverse 60 x 30 mm hochkant
- Höhe ohne APL 430 mm
- Kunststoffgleiter
- Lieferung zerlegt

Lieferzeit 4–6 Wochen.

Bei Sondergrößen Preise auf Anfrage (3504999).

<b>3032033</b> edelstahlfarbig gebürstet, B 710 mm, T 430 mm	364,71	<b>434,00 €</b>
<b>3032034</b> edelstahlfarbig gebürstet, B 1460 mm, T 430 mm	459,92	<b>547,30 €</b>
<b>3032035</b> edelstahlfarbig gebürstet, B 1960 mm, T 430 mm	510,25	<b>607,20 €</b>
<b>3032215</b> edelstahlfarbig glatt, B 710 mm, T 430 mm	278,49	<b>331,40 €</b>
<b>3032216</b> edelstahlfarbig glatt, B 1460 mm, T 430 mm	336,89	<b>400,90 €</b>
<b>3032217</b> edelstahlfarbig glatt, B 1960 mm, T 430 mm	364,71	<b>434,00 €</b>
<b>3032250</b> schwarz matt, B 710 mm, T 430 mm	364,71	<b>434,00 €</b>
<b>3032251</b> schwarz matt, B 1460 mm, T 430 mm	459,92	<b>547,30 €</b>
<b>3032252</b> schwarz matt, B 1960 mm, T 430 mm	510,25	<b>607,20 €</b>



### Ansattztisch ATG80

- Füße 80 x 80 mm, Traverse 60 x 30 hochkant
- Kunststoffbodengleiter
- Vorbereitung für APL- oder Granitplatte (bei Bestellung angeben)
- Lieferung zerlegt, max. Belastbarkeit 120 kg

**Lieferzeit 4–6 Wochen.**

**Preis auf Anfrage. Bitte bei jeder Bestellung Maße angeben.**

**3038889** edelstahlfarbig gebürstet

**3038887** edelstahlfarbig glatt

**3038883** schwarz matt



### Glasadapterplatte 80

Für Tischgestell mit Füßen 80 x 80 mm.

Adapter bestehend aus:

- 4 Abdeckplatten für die oberen Öffnungen der Füße
- 10 Trägergummis

**3032027** edelstahlfarbig gebürstet

35,97

**42,80 €**



### Höhenversteller 80

Für Tischgestell mit Füßen 80 x 80 mm.

- Einschubkäfig alu massiv
- kann nachgerüstet werden
- Verstellbereich 15 mm

**3032129** Aluminium

50,50

**60,10 €**



### Tischgestell TG40

- Füße 40 x 40 mm
- Traverse 60 x 30 mm hochkant
- Höhe ohne APL 720 mm
- Kunststoff Bodengleiter
- vorgebohrt für APL Platte
- Lieferung zerlegt, max. Belastbarkeit 120 kg

Lieferzeit 4–6 Wochen.

Kein Einsatz von Granitplatten möglich. Höhenverstellung auf Anfrage.  
Bei Sondergrößen Preise auf Anfrage (3504999).

3032039	edelstahlfarbig gebürstet, B 710 mm, T 710 mm	469,83	559,10 €
3032040	edelstahlfarbig gebürstet, B 1460 mm, T 710 mm	563,28	670,30 €
3032041	edelstahlfarbig gebürstet, B 1960 mm, T 710 mm	610,00	725,90 €
3032218	edelstahlfarbig glatt, B 710 mm, T 710 mm	356,64	424,40 €
3032219	edelstahlfarbig glatt, B 1460 mm, T 710 mm	409,66	487,50 €
3032220	edelstahlfarbig glatt, B 1960 mm, T 710 mm	448,24	533,41 €
3032253	schwarz matt, B 710 mm, T 710 mm	469,83	559,10 €
3032254	schwarz matt, B 1460 mm, T 710 mm	563,28	670,30 €
3032255	schwarz matt, B 1960 mm, T 710 mm	610,00	725,90 €



### Ansattztisch ATG40

- Füße 40 x 40 mm, Traverse 60 x 30 hochkant
- Kunststoff Bodengleiter
- Vorbereitung für APL- oder Glasplatte (bei Bestellung angeben)
- Lieferung zerlegt, max. Belastbarkeit 120 kg

Lieferzeit 4–6 Wochen.

Preis auf Anfrage. Bitte bei jeder Bestellung Maße angeben.  
(Kein Einsatz von Granitplatte möglich.)

3038888	edelstahlfarbig gebürstet
3038886	edelstahlfarbig glatt
3038882	schwarz matt

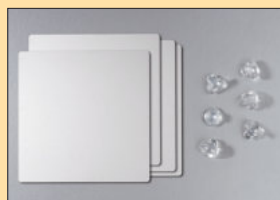

### Glasadapterplatte 40

Für Tischgestell mit Füßen 40 x 40 mm.

Adapter bestehend aus:

- 4 Abdeckplatten für die oberen Öffnungen der Füße
- 10 Trägerrummis

3032043	edelstahlfarbig gebürstet	35,97	42,80 €
---------	---------------------------	-------	---------



# 3 INTERIEUR

 Hocker, Stühle, Tische

# 1 BASICS

 Spülen  
 Armaturen  
 Abfallsammler  
 Lichttechnik  
 Steckdosen  
 Stützelemente  
 Schrankausstattung  
 Nischenausstattung

# 2 TECH

 Lüftungstechnik  
 Montagematerial  
 Küchentechnik



Naber GmbH  
Entwicklung · Produktion · Vertrieb

Enschedestr. 24  
48529 Nordhorn  
Deutschland  
Tel. +49 5921 704-0  
Fax +49 5921 704-140  
naber@naber.com  
www.naber.com

**Naber**<sup>®</sup>  
...inspiriert!