

ACCO-
MODA®

Équipement
pour les
renforcements
muraux

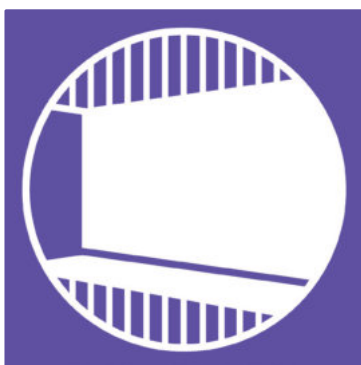

Marge de
manœuvre



Les renforcements vous offrent une marge de manœuvre ! Ils sont un domaine qui va de soi dans la cuisine mais on a longtemps négligé les nombreux avantages fonctionnels et esthétiques qu'ils nous réservent. ACCOMODA® permet de s'en sortir à merveille. Les accents visuels attirent tous les regards, les systèmes de rails ou d'étagères créent des possibilités de rangement. L'ambiance est bien plus charismatique.

Les parois des renforcements muraux permettent de créer des points attirant le regard avec des couleurs vives, élégantes et discrètes ou nuancées et minimalistes. Le configurateur de paroi de renforcements muraux, disponible gratuitement sur naber.com, avec la possibilité d'utiliser également ses propres photos et illustrations, permet de concevoir librement des idées de conception individuelles.

Tout ce qui doit être à portée de main peut être placé sur des systèmes de rails multifonctionnels. Les systèmes d'étagères murales extrêmement flexibles séduisent par leur design et leurs possibilités d'aménagement flexibles.

Et au final, ce sont souvent des pièces très discrètes qui assurent une finition parfaite à la cuisine: par exemple, des profilés de raccordement mural placés avec précision. C'est ainsi qu'on pose des jalons !

ACCOMODA®

Équipement pour les renforcements muraux

Parfaitement conçu et utilisé

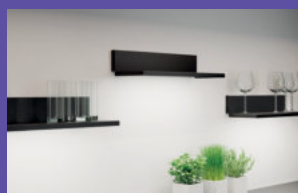
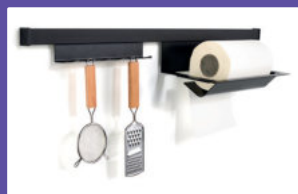

■ ACCOMODA® Parois arrières pour renforcements muraux

Les détails complètent les cuisines à merveille

Page 579–622

■ ACCOMODA® Systèmes de rails et d'étagères

Certaines solutions sont accrochées à portée de main

Page 623–662

■ ACCOMODA® Supports de tablettes

Concis, mais discrètement en arrière-plan

Page 663–670

■ ACCOMODA® Systèmes à baldaquins

Stable, polyvalent et flexible

Page 671–674

■ ACCOMODA® Profilés

Bordure parfaitement étanche dans tous les coins et rebords

Page 675–682

ACCOMODA®

Parois arrières pour renforcements muraux

Les détails complètent
les cuisines à merveille



- Parois arrières pour renforcements muraux en compound d'aluminium/ verre acrylique Page 580-611
- Parois arrières pour renforcements muraux en Spazzolato/Strutturato Page 612-616
- Accessoires pour parois arrières de renforcements muraux Page 617-622

Parois arrières pour renforcements muraux

Compound d'aluminium, verre acrylique

L'univers des cuisines créatives a découvert les surfaces libres, comme les miroirs en carrelage, les séparations d'éléments hauts, les séparateurs de pièces et parois de séparation pour des parois arrières de renforcements de murs intégrés pour une planification décorative et adaptée des cuisines. Dans le cadre de rénovations, les anciennes surfaces de carrelage peuvent présenter des couleurs avec des motifs impressionnants ou des nuances plus discrètes.

PICit® Les parois arrières pour renforcements muraux en verre acrylique génèrent de nouveaux accents dans l'agencement haut de gamme des renforcements muraux. Ils proposent une restitution brillante et authentique des motifs que vous avez choisis. Le poids léger, la résistance élevée et le traitement individuel sur place lors de l'exécution de forages et de découpes chez le client facilitent la planification, le transport et le montage de cet élément exceptionnel haut de gamme dans les cuisines. Elles ont des dimensions précises, sont faciles à monter et durables!

Nous réalisons la production complète conformément à vos indications de mesure. Elles sont imprimées sur un film ultra-performant, équipé d'un laminé de protection résistant aux UV, laminé sur une plaque en compound d'aluminium ou sur une plaque en verre acrylique solide. **Nous accordons ainsi 5 ans de stabilité des couleurs.**

Les designs pleins de fantaisie de la gamme **PICit®** et les revêtements précis en couleurs brillantes ou mates unies de la gamme **BASICit®** confèrent une ambiance individuelle à toutes les cuisines. Avec **MySCENEit®**, nous vous proposons la possibilité de réaliser des parois arrières de renforcements de murs dans le style personnel de votre client.

PICit® Parois arrières pour renforcements muraux

Un choix fascinant de graphiques amusants et au graphisme agréable dans le « Style Art des cuisines » vous permet d'enthousiasmer facilement les clients dans le cadre d'entretiens-conseils. Pour tous les clients qui souhaitent mettre en valeur leur style de vie élégant avec une vivacité décontractée et créative.

BASICit® Parois arrières pour renforcements muraux

Une conformation de couleurs nuancées est efficace partout où on a besoin d'exclusivité. Avec une sélection tendance de couleurs RAL adaptées, au choix en finition ultra-brillante ou mate, les parois arrières de renforcements muraux se transforment pour attirer tous les regards en beauté. Chez nous, vous pouvez bien entendu également commander votre paroi arrière de renforcement mural dans votre couleur au choix. Dans le programme **BASICit®**, nous vous proposons toutes les couleurs de la carte RAL CLASSIC au choix.



Parois arrières pour renforcement mural magnétique

En option, toutes les parois arrières pour renforcement mural en composite aluminium de 3,5 mm et 16 mm d'épaisseur peuvent être équipées d'une fonction magnétique. Cela permet à vos clients d'utiliser la paroi arrière comme un tableau d'affichage sophistiqué.



Formats

- Format standard : les décors sont conçus pour une hauteur de max. 700 mm/longueur de max. 3050 mm
- formats spéciaux sur demande
- il faut se concerter au sujet de l'extrait de la photo avec notre société
- **unité min. de calcul 1 m² par commission/commande**

Structure du matériau compound d'aluminium



Imprimé numérique, avec un laminé de protection aux UV (lavable et protégé contre les éclaboussures). **En option avec feuille magnétique.**

3,5 mm: plaque en compound d'aluminium (résistant à la chaleur), poids env. 4 kg/m²

16 mm: plaque en compound d'aluminium de 3,5 mm (résistant à la chaleur) sur une plaque en mousse dure de 12,5 mm (difficilement inflammable), poids d'env. 10,5 kg/m²

Structure du matériau verre acrylique



Imprimé numérique, avec un laminé de protection aux UV (lavable et protégé contre les éclaboussures).

3,5 mm: verre acrylique de 2,5 mm, revêtement anti-rayures (HC) (résistant à la chaleur). Impression numérique au verso Laminé

de protection résistant aux UV 1 mm autocollant sur une face, entièrement équipé, poids d'env. 3,97 kg/m²

16 mm: verre acrylique de 2,5 mm, revêtement anti-rayures (HC) (résistant à la chaleur). Impression numérique au verso Laminé de protection résistant aux UV 13,5 mm plaque en mousse dure (difficilement inflammable), poids env. 8,88 kg/m².

Parois arrières pour renforcements muraux

Compound d'aluminium,
verre acrylique



Consignes de montage

- **Compound d'aluminium** : traitement mécanique avec des outils standards pour le traitement du bois et de la matière plastique.
- **Verre acrylique** : traitement mécanique avec des outils standards pour le traitement du bois et de la matière plastique. Pour un traitement mécanique, nous recommandons d'utiliser des outils de coupe avec une faible vitesse de rotation.
- Le support doit être sec, libre de poussière et de graisse avant de coller la paroi arrière.
- La paroi arrière peut être fixée avec une bande autocollante usuelle pour miroirs ou avec de la silicone. Nous recommandons en outre d'étanchéifier les bords avec du silicone.
- **Lors du montage derrière des plans de cuisson, veuillez respecter la distance minimale de 50 mm nécessaire conformément aux instructions de montage. En guise de protection supplémentaire en cas de cuissons à gaz, nous vous recommandons en outre la protection en verre contre les projections « Spruzzo » (catalogue 1 BASICS page 618/24 FR).**
- Découpes ainsi que connexions d'angle par fraisage d'une rainure en V peuvent être effectuées sur place.

Nettoyage

- Ne nettoyez pas les parois arrières avec des solutions alcalines contenant des solvants.
- Utilisez des chiffons doux en coton et des solutions savonneuses sans additifs.

Accessoires

Vous trouverez les accessoires comme les profilés de raccordement muraux, la protection antiéclaboussures, etc. vous trouverez dans catalogue 1 BASICS page 617/24 FR.

Configurateur

En ligne, sous www.naber.com, vous trouverez notre configurateur de parois arrières pour renforcements muraux dans le point de menu « Service ». Là, vous pourrez traiter la totalité des motifs de catalogues mais aussi vos propres photos et motifs. Pour vos propres motif de photos, il faut garantir une qualité d'image optimale avec une résolution minimale de 8 mégapixels. En option, votre ébauche peut être téléchargée gratuitement et être chargée le cas échéant dans le logiciel de planification. Cela permet de constater immédiatement les proportions et ces dernières peuvent être adaptées sans problèmes via le configurateur. Cela nous aide, et vous aussi, à agencer la paroi arrière de renforcement mural de façon optimale ! Votre équipe administrative régionale se tient à votre entière disposition pour toute question.

Votre avantage en ligne

Lors de l'agencement avec notre configurateur, vous ne payez pas de forfait de mise en page – excepté pour vos propres photos.

Forfait de mise en page et encoches

Le forfait de mise en page (art.N° 8060001) est facturé si les motifs de catalogues doivent être inversés ou si des extraits partiels doivent être retouchés, copiés ou complétés avec d'autres motifs. Envoyez-nous une photo pour la paroi arrière pour renforcement mural **MySCENEit®**. Afin que nous puissions agencer l'ébauche de correction, veuillez nous envoyer une photo pour la paroi arrière **MySCENEit®**. Le forfait de mise en page comprend 2 épreuves de correction. Les encoches (art.N° 8060002), par exemple pour les hottes aspirantes, sont également facturées en supplément.

Préparer les photos, textes et logos

Nous traitons les format d'images tiff, eps, jpg, pdf dans les espaces de couleurs CMYK ou RGB. Les données RGB sont transformées en données CMYK pour l'impression, ce qui entraîne des divergences visibles des couleurs dans l'image respective. Pour les images jusqu'au format d'impression A1 (594 x 841 mm), nous conseillons une résolution d'images de 300 dpi par rapport au format final. Pour les formats d'impression supérieurs, 200 dpi suffisent. Si des textes et logos doivent être insérés dans le motif, il faut livrer des données vectorisées. Les textes doivent être insérés au préalable dans des chemins.

Organiser la livraison des données

Les données peuvent être mémorisées sur CD, DVD ainsi que sur toutes les cartes mémoires usuelles et clés USB. Des quantités plus importantes des données peuvent nous être transmises confortablement via chargement de données par un des nombreux prestataires sur Internet. Votre équipe régionale personnelle se fera un plaisir de vous aider !

Contrôler l'offre, la mise en page et les dimensions

En tant que client, vous recevrez une offre détaillée après le contrôle des matériaux photos qui, si nécessaire, comprendra également les frais pour le forfait de mise en page (mentionné séparément). Dans le même temps, vous recevrez en annexe une épreuve de correction non obligatoire au niveau des couleurs pour contrôler les proportions et dimensions. Après un contrôle soigneux de l'offre, vous nous retournez une acceptation de commande obligatoire et une autorisation d'impression ferme.

Les souhaits de modifications relatifs aux dimensions, aux extraits de photos et autres corrections de la conformation ne seront possibles qu'en l'espace de 24 heures après l'autorisation de la commande. Chaque opération de modification est facturée avec le forfait de mise en page 8060001. Le délai de livraison est d'env. 4 semaines après l'autorisation de la commande.

Nous facturons un forfait de mise en page pour les données fournies :

Article N°	Article/Description	par unité H.T.
8060001	forfait de layout	97,48 €
8060002	découpage	97,48 €

Parois arrières pour renforcements muraux

MySCENEit®

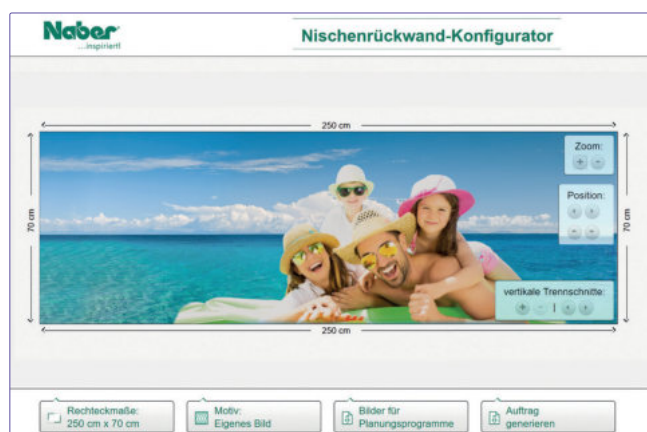

MySCENEit® : des pièces uniques avec des motifs propres au client



Votre client souhaite laisser libre cours à ses goûts personnels pour agencer une paroi arrière de renforcement mural? Avec MySCENEit®, vous lui offrez toutes les possibilités d'insérer ses images préférées. Vous l'assistez pour cela dans le studio de cuisine ou directement sur place avec votre compétence professionnelle en utilisant pour cela les fonctions d'agencement de notre configurateur gratuit pour les parois arrières de renforcements muraux.

Avec le configurateur, il est très facile d'adapter le motif individuel à la dimension souhaitée du mur en tenant compte des découpes et des forages. Ainsi, une solution d'agencement, élaborée en commun, permet de créer une paroi arrière au caractère absolument individuel. Une pièce unique, qui confère une note exceptionnelle à toutes les cuisines!

Pour la mise en œuvre adaptée au format et à la production, le contrôle des données et au maximum deux épreuves pour approbation, nous facturons un forfait de layout (8060001). Les travaux d'encoche et de fraisage (par exemple pour les hottes aspirantes et les prises) sont facturés en supplément (8060002).

Les conditions requises pour un point fort décoratif MySCENEit® avec une note personnelle:

- Un mesure précise sur place
- Combiner au maximum 3 fichiers images
- Formats de fichiers: JPG, PDF, TIFF, PSD, PNG et EPS



Pour les formats en dehors du rapport des côtés de 1:4, il faut se concerter sur la découpe. La répartition de dimensions représentée ci-dessus n'est pas imprimée sur la paroi arrière du renforcement mural.

PICi® 61

- Paroi arrière pour renforcement mural.
- panneau en composite en aluminium ou en verre acrylique
 - laminé de protection imprimé anti UV
 - H max. 700 mm
 - L max. 3050 mm
 - dimensions spéciales sur demande

8061123	aluminium, 3,5 mm, mat, prix par m ²	535,29 €
8061124	aluminium, 3,5 mm, brillant, prix par m ²	535,29 €
8062123	aluminium, 16 mm, mat, prix par m ²	852,94 €
8062124	aluminium, 16 mm, brillant, prix par m ²	852,94 €

8063124	acrylique, 3,5 mm, brillant, prix par m ²	907,56 €
8064124	acrylique, 16 mm, brillant, prix par m ²	1109,24 €

Accessoires en option

8060007	film magnétique, pour l'aluminium, prix par m ²	312,61 €
---------	--	----------



Pour les formats en dehors du rapport des côtés de 1:4, il faut se concerter sur la découpe. La répartition de dimensions représentée ci-dessus n'est pas imprimée sur la paroi arrière du renforcement mural.

PICi® 74

- Paroi arrière pour renforcement mural.
- panneau en composite en aluminium ou en verre acrylique
 - laminé de protection imprimé anti UV
 - H max. 700 mm
 - L max. 3050 mm
 - dimensions spéciales sur demande

8061149	aluminium, 3,5 mm, mat, prix par m ²	535,29 €
8061150	aluminium, 3,5 mm, brillant, prix par m ²	535,29 €
8062149	aluminium, 16 mm, mat, prix par m ²	852,94 €
8062150	aluminium, 16 mm, brillant, prix par m ²	852,94 €

8063150	acrylique, 3,5 mm, brillant, prix par m ²	907,56 €
8064150	acrylique, 16 mm, brillant, prix par m ²	1109,24 €

Accessoires en option

8060007	film magnétique, pour l'aluminium, prix par m ²	312,61 €
---------	--	----------



Pour les formats en dehors du rapport des côtés de 1:4, il faut se concerter sur la découpe. La répartition de dimensions représentée ci-dessus n'est pas imprimée sur la paroi arrière du renforcement mural.

PICi® 60

Paroi arrière pour renforcement mural.

- panneau en composite en aluminium ou en verre acrylique
- laminé de protection imprimé anti UV
- H max. 700 mm
- L max. 3050 mm
- dimensions spéciales sur demande

8061121 aluminium, 3,5 mm, mat, prix par m² 535,29 €

8061122 aluminium, 3,5 mm, brillant, prix par m² 535,29 €

8062121 aluminium, 16 mm, mat, prix par m² 852,94 €

8062122 aluminium, 16 mm, brillant, prix par m² 852,94 €

8063122 acrylique, 3,5 mm, brillant, prix par m² 907,56 €

8064122 acrylique, 16 mm, brillant, prix par m² 1109,24 €

Accessoires en option

8060007 film magnétique, pour l'aluminium, prix par m² 312,61 €

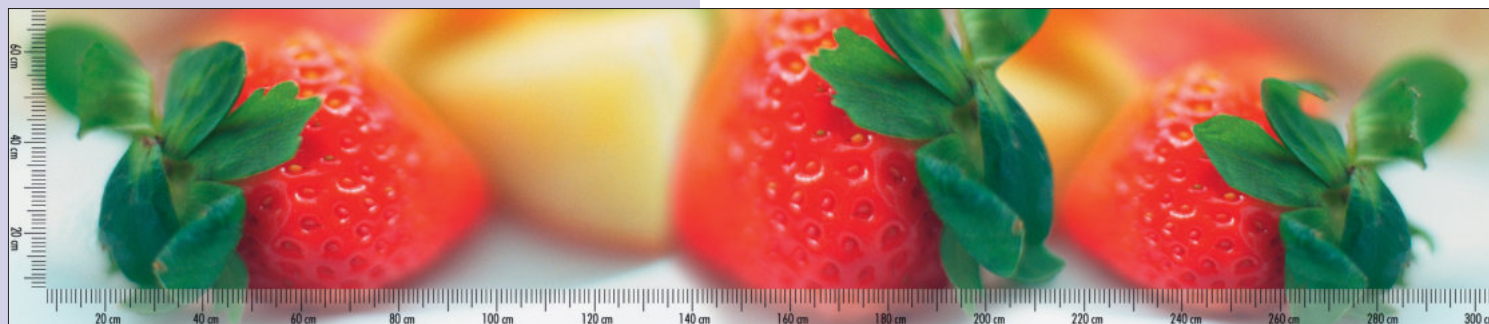

Pour les formats en dehors du rapport des côtés de 1:4, il faut se concerter sur la découpe. La répartition de dimensions représentée ci-dessus n'est pas imprimée sur la paroi arrière du renforcement mural.

PICi® 67

Paroi arrière pour renforcement mural.

- panneau en composite en aluminium ou en verre acrylique
- laminé de protection imprimé anti UV
- H max. 700 mm
- L max. 3050 mm
- dimensions spéciales sur demande

8061135 aluminium, 3,5 mm, mat, prix par m² 535,29 €

8061136 aluminium, 3,5 mm, brillant, prix par m² 535,29 €

8062135 aluminium, 16 mm, mat, prix par m² 852,94 €

8062136 aluminium, 16 mm, brillant, prix par m² 852,94 €

8063136 acrylique, 3,5 mm, brillant, prix par m² 907,56 €

8064136 acrylique, 16 mm, brillant, prix par m² 1109,24 €

Accessoires en option

8060007 film magnétique, pour l'aluminium, prix par m² 312,61 €

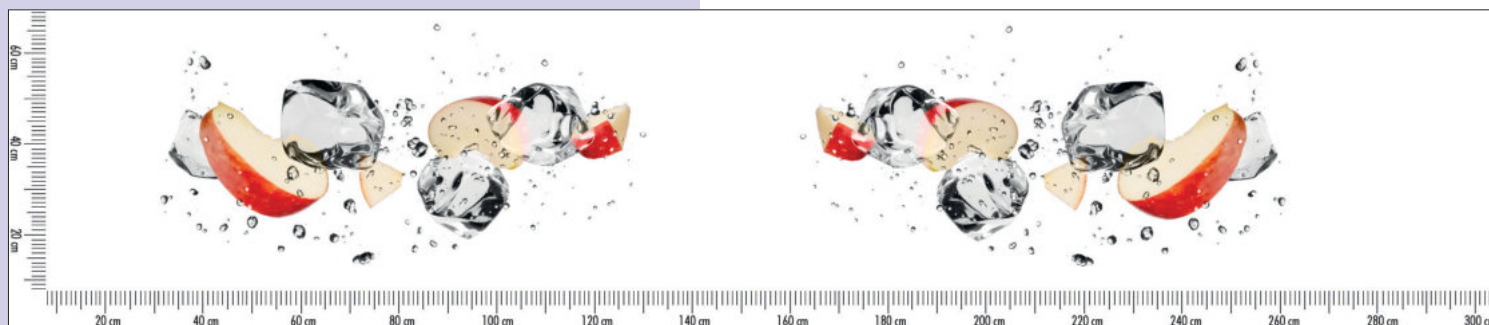

Avertissement :

Les motifs individuels sont sélectionnables, combinables et positionnables au choix. Vous trouverez également de nombreux autres motifs individuels dans une des nombreuses bibliothèques Internet comme par ex. Fotolia. La répartition de dimensions représentée ci-dessus n'est pas imprimée sur la paroi arrière du renforcement mural.

Avec ce motif, il faut calculer un forfait pour le layout en cas de modifications.

Vous trouverez de plus amples informations aux pages 580–582/24 FR.

PICi® 84

Paroi arrière pour renforcement mural.

- panneau en composite en aluminium ou en verre acrylique
- laminé de protection imprimé anti UV
- H max. 700 mm
- L max. 3050 mm
- dimensions spéciales sur demande

8061170	aluminium, 3,5 mm, mat, prix par m ²	535,29 €
8061171	aluminium, 3,5 mm, brillant, prix par m ²	535,29 €
8062170	aluminium, 16 mm, mat, prix par m ²	852,94 €
8062171	aluminium, 16 mm, brillant, prix par m ²	852,94 €
8063171	acrylique, 3,5 mm, brillant, prix par m ²	907,56 €
8064171	acrylique, 16 mm, brillant, prix par m ²	1109,24 €
Accessoires en option		
8060007	film magnétique, pour l'aluminium, prix par m ²	312,61 €

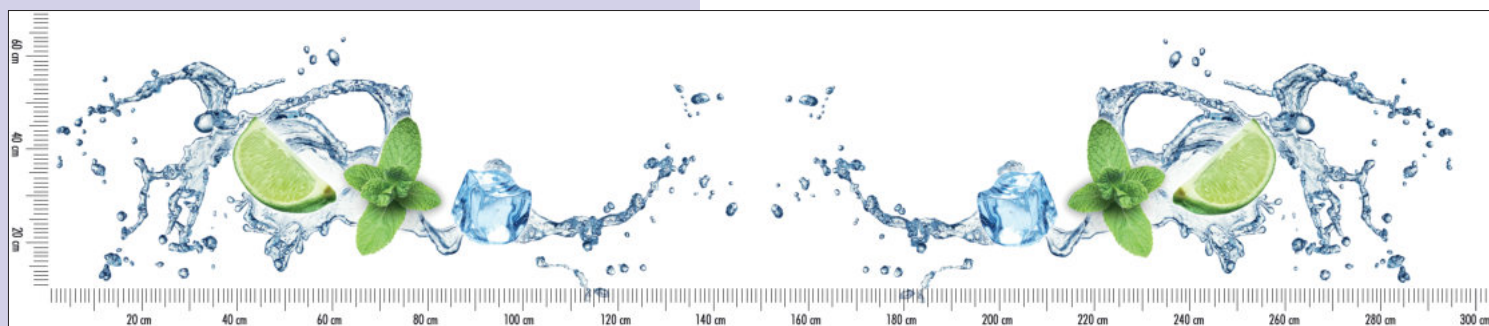

Avertissement :

Les motifs individuels sont sélectionnables, combinables et positionnables au choix. Vous trouverez également de nombreux autres motifs individuels dans une des nombreuses bibliothèques Internet comme par ex. Fotolia. La répartition de dimensions représentée ci-dessus n'est pas imprimée sur la paroi arrière du renforcement mural.

Avec ce motif, il faut calculer un forfait pour le layout en cas de modifications.

Vous trouverez de plus amples informations aux pages 580–582/24 FR.

PICi® 86

Paroi arrière pour renforcement mural.

- panneau en composite en aluminium ou en verre acrylique
- laminé de protection imprimé anti UV
- H max. 700 mm
- L max. 3050 mm
- dimensions spéciales sur demande

8061174	aluminium, 3,5 mm, mat, prix par m ²	535,29 €
8061175	aluminium, 3,5 mm, brillant, prix par m ²	535,29 €
8062174	aluminium, 16 mm, mat, prix par m ²	852,94 €
8062175	aluminium, 16 mm, brillant, prix par m ²	852,94 €
8063175	acrylique, 3,5 mm, brillant, prix par m ²	907,56 €
8064175	acrylique, 16 mm, brillant, prix par m ²	1109,24 €
Accessoires en option		
8060007	film magnétique, pour l'aluminium, prix par m ²	312,61 €

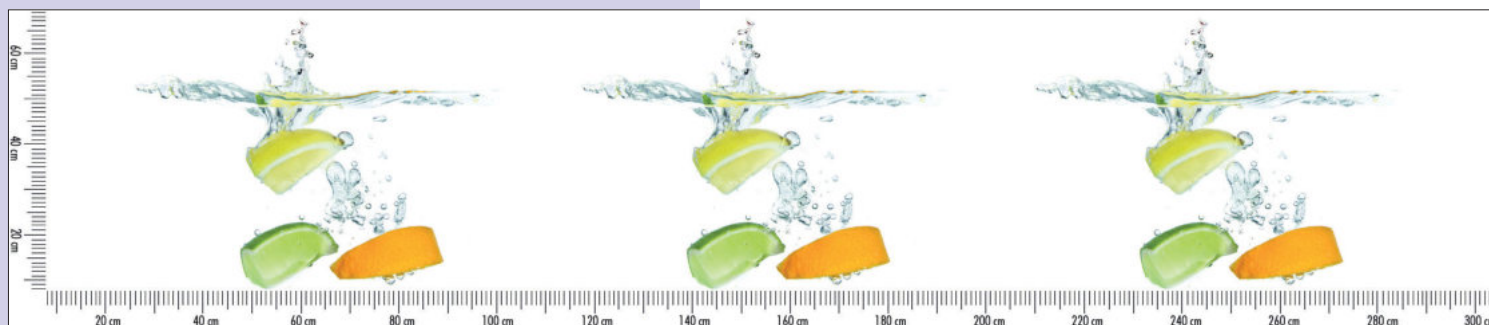

Avertissement :

Les motifs individuels sont sélectionnables, combinables et positionnables au choix. Vous trouverez également de nombreux autres motifs individuels dans une des nombreuses bibliothèques Internet comme par ex. Fotolia. La répartition de dimensions représentée ci-dessus n'est pas imprimée sur la paroi arrière du renforcement mural.

Avec ce motif, il faut calculer un forfait pour le layout en cas de modifications.

Vous trouverez de plus amples informations aux pages 580–582/24 FR.

PICi® 89

Paroi arrière pour renforcement mural.

- panneau en composite en aluminium ou en verre acrylique
- laminé de protection imprimé anti UV
- H max. 700 mm
- L max. 3050 mm
- dimensions spéciales sur demande

8061180	aluminium, 3,5 mm, mat, prix par m ²	535,29 €
8061181	aluminium, 3,5 mm, brillant, prix par m ²	535,29 €
8062180	aluminium, 16 mm, mat, prix par m ²	852,94 €
8062181	aluminium, 16 mm, brillant, prix par m ²	852,94 €
8063181	acrylique, 3,5 mm, brillant, prix par m ²	907,56 €
8064181	acrylique, 16 mm, brillant, prix par m ²	1109,24 €
Accessoires en option		
8060007	film magnétique, pour l'aluminium, prix par m ²	312,61 €



Pour les formats en dehors du rapport des côtés de 1:4, il faut se concerter sur la découpe. La répartition de dimensions représentée ci-dessus n'est pas imprimée sur la paroi arrière du renforcement mural.

PICi® 104

Paroi arrière pour renforcement mural.

- panneau en composite en aluminium ou en verre acrylique
- laminé de protection imprimé anti UV
- H max. 700 mm
- L max. 3050 mm
- dimensions spéciales sur demande

8061210	aluminium, 3,5 mm, mat, prix par m ²	535,29 €
8061211	aluminium, 3,5 mm, brillant, prix par m ²	535,29 €
8062210	aluminium, 16 mm, mat, prix par m ²	852,94 €
8062211	aluminium, 16 mm, brillant, prix par m ²	852,94 €
8063211	acrylique, 3,5 mm, brillant, prix par m ²	907,56 €
8064211	acrylique, 16 mm, brillant, prix par m ²	1109,24 €
Accessoires en option		
8060007	film magnétique, pour l'aluminium, prix par m ²	312,61 €

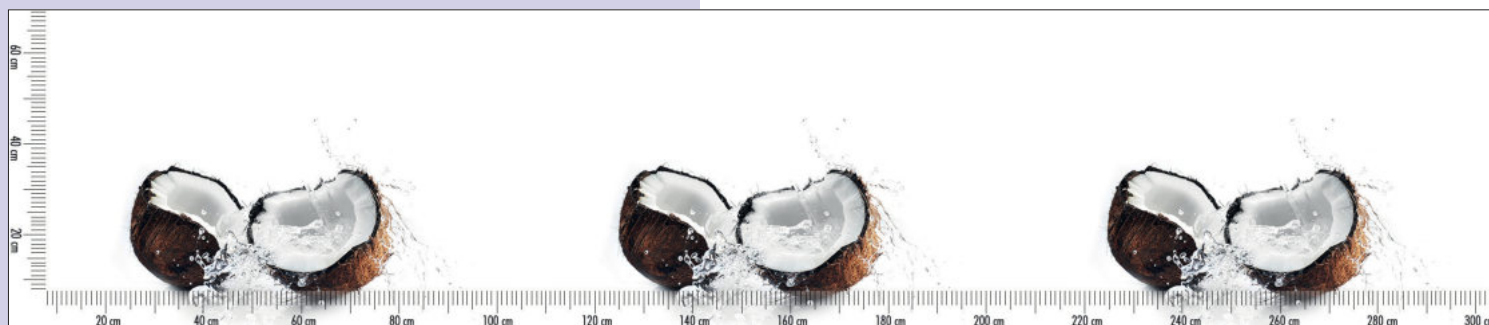

Avertissement :

Les motifs individuels sont sélectionnables, combinables et positionnables au choix. Vous trouverez également de nombreux autres motifs individuels dans une des nombreuses bibliothèques Internet comme par ex. Fotolia. La répartition de dimensions représentée ci-dessus n'est pas imprimée sur la paroi arrière du renforcement mural.

Avec ce motif, il faut calculer un forfait pour le layout en cas de modifications.

Vous trouverez de plus amples informations aux pages 580–582/24 FR.

PICi® 105

Paroi arrière pour renforcement mural.

- panneau en composite en aluminium ou en verre acrylique
- laminé de protection imprimé anti UV
- H max. 700 mm
- L max. 3050 mm
- dimensions spéciales sur demande

8061212	aluminium, 3,5 mm, mat, prix par m ²	535,29 €
8061213	aluminium, 3,5 mm, brillant, prix par m ²	535,29 €
8062212	aluminium, 16 mm, mat, prix par m ²	852,94 €
8062213	aluminium, 16 mm, brillant, prix par m ²	852,94 €
8063213	acrylique, 3,5 mm, brillant, prix par m ²	907,56 €
8064213	acrylique, 16 mm, brillant, prix par m ²	1109,24 €
Accessoires en option		
8060007	film magnétique, pour l'aluminium, prix par m ²	312,61 €

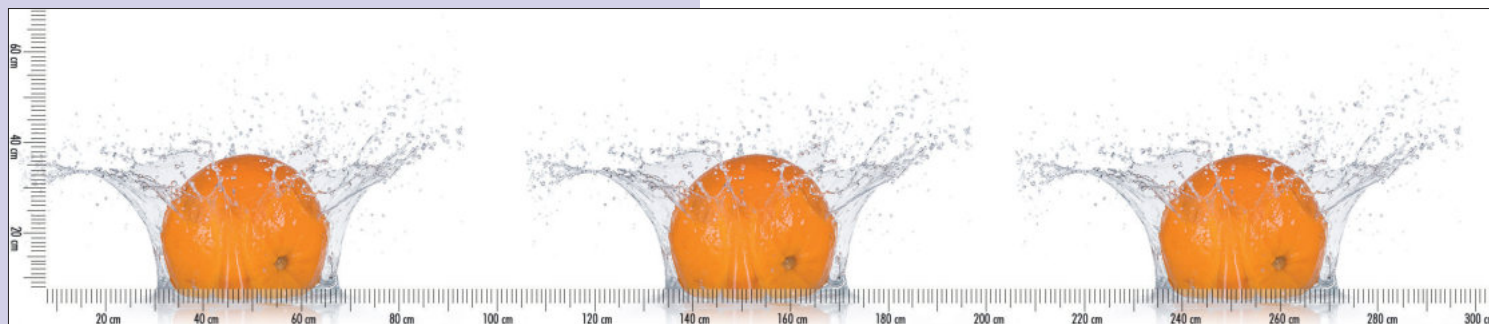

Avertissement :

Les motifs individuels sont sélectionnables, combinables et positionnables au choix. Vous trouverez également de nombreux autres motifs individuels dans une des nombreuses bibliothèques Internet comme par ex. Fotolia. La répartition de dimensions représentée ci-dessus n'est pas imprimée sur la paroi arrière du renforcement mural.

Avec ce motif, il faut calculer un forfait pour le layout en cas de modifications.

Vous trouverez de plus amples informations aux pages 580–582/24 FR.

PICi® 106

Paroi arrière pour renforcement mural.

- panneau en composite en aluminium ou en verre acrylique
- laminé de protection imprimé anti UV
- H max. 700 mm
- L max. 3050 mm
- dimensions spéciales sur demande

8061214	aluminium, 3,5 mm, mat, prix par m ²	535,29 €
8061215	aluminium, 3,5 mm, brillant, prix par m ²	535,29 €
8062214	aluminium, 16 mm, mat, prix par m ²	852,94 €
8062215	aluminium, 16 mm, brillant, prix par m ²	852,94 €
8063215	acrylique, 3,5 mm, brillant, prix par m ²	907,56 €
8064215	acrylique, 16 mm, brillant, prix par m ²	1109,24 €
Accessoires en option		
8060007	film magnétique, pour l'aluminium, prix par m ²	312,61 €



Avertissement :

Les motifs individuels sont sélectionnables, combinables et positionnables au choix. Vous trouverez également de nombreux autres motifs individuels dans une des nombreuses bibliothèques Internet comme par ex. Fotolia. La répartition de dimensions représentée ci-dessus n'est pas imprimée sur la paroi arrière du renforcement mural.

Avec ce motif, il faut calculer un forfait pour le layout en cas de modifications.

Vous trouverez de plus amples informations aux pages 580-582/24 FR.

PICi® 90

Paroi arrière pour renforcement mural.

- panneau en composite en aluminium ou en verre acrylique
- laminé de protection imprimé anti UV
- H max. 700 mm
- L max. 3050 mm
- dimensions spéciales sur demande

8061182 aluminium, 3,5 mm, mat, prix par m ²	535,29 €
8061183 aluminium, 3,5 mm, brillant, prix par m ²	535,29 €
8062182 aluminium, 16 mm, mat, prix par m ²	852,94 €
8062183 aluminium, 16 mm, brillant, prix par m ²	852,94 €
8063183 acrylique, 3,5 mm, brillant, prix par m ²	907,56 €
8064183 acrylique, 16 mm, brillant, prix par m ²	1109,24 €
Accessoires en option	
8060007 film magnétique, pour l'aluminium, prix par m ²	312,61 €

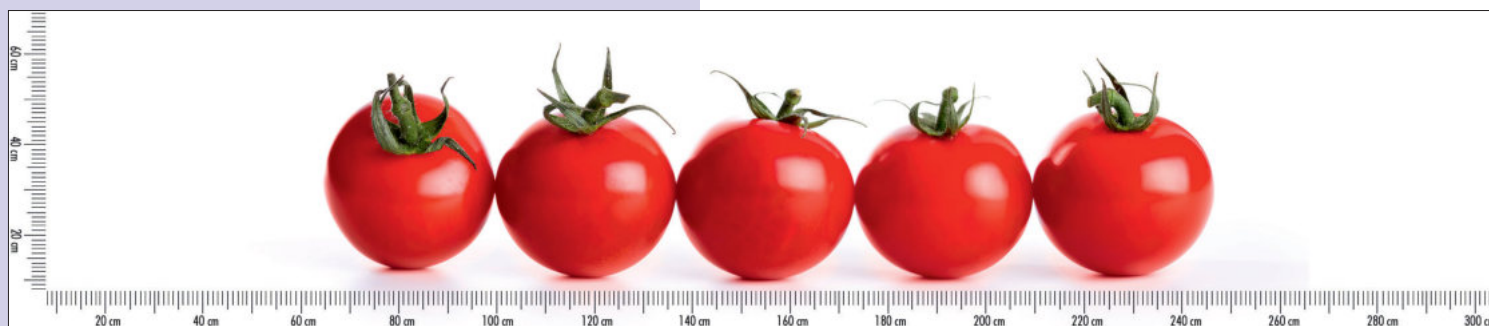

Pour les formats en dehors du rapport des côtés de 1:4, il faut se concerter sur la découpe. La répartition de dimensions représentée ci-dessus n'est pas imprimée sur la paroi arrière du renforcement mural.

PICi® 66

Paroi arrière pour renforcement mural.

- panneau en composite en aluminium ou en verre acrylique
- laminé de protection imprimé anti UV
- H max. 700 mm
- L max. 3050 mm
- dimensions spéciales sur demande

8061133 aluminium, 3,5 mm, mat, prix par m ²	535,29 €
8061134 aluminium, 3,5 mm, brillant, prix par m ²	535,29 €
8062133 aluminium, 16 mm, mat, prix par m ²	852,94 €
8062134 aluminium, 16 mm, brillant, prix par m ²	852,94 €
8063134 acrylique, 3,5 mm, brillant, prix par m ²	907,56 €
8064134 acrylique, 16 mm, brillant, prix par m ²	1109,24 €
Accessoires en option	
8060007 film magnétique, pour l'aluminium, prix par m ²	312,61 €

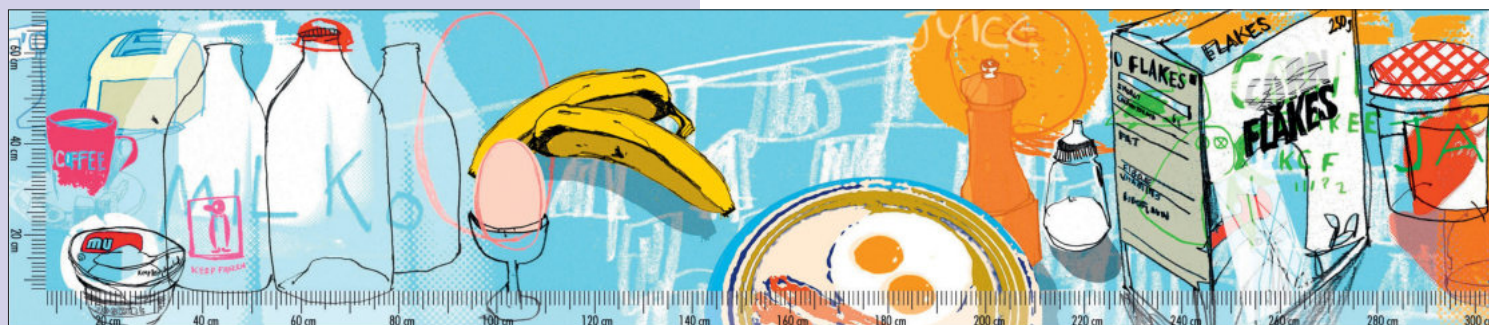

Pour les formats en dehors du rapport des côtés de 1:4, il faut se concerter sur la découpe. La répartition de dimensions représentée ci-dessus n'est pas imprimée sur la paroi arrière du renforcement mural.

PICi® 77

- Paroi arrière pour renforcement mural.
- panneau en composite en aluminium ou en verre acrylique
 - laminé de protection imprimé anti UV
 - H max. 700 mm
 - L max. 3050 mm
 - dimensions spéciales sur demande

8061155	aluminium, 3,5 mm, mat, prix par m ²	535,29 €
8061156	aluminium, 3,5 mm, brillant, prix par m ²	535,29 €
8062155	aluminium, 16 mm, mat, prix par m ²	852,94 €
8062156	aluminium, 16 mm, brillant, prix par m ²	852,94 €
8063156	acrylique, 3,5 mm, brillant, prix par m ²	907,56 €
8064156	acrylique, 16 mm, brillant, prix par m ²	1109,24 €
Accessoires en option		
8060007	film magnétique, pour l'aluminium, prix par m ²	312,61 €



Pour les formats en dehors du rapport des côtés de 1:4, il faut se concerter sur la découpe. La répartition de dimensions représentée ci-dessus n'est pas imprimée sur la paroi arrière du renforcement mural.

PICi® 91

- Paroi arrière pour renforcement mural.
- panneau en composite en aluminium ou en verre acrylique
 - laminé de protection imprimé anti UV
 - H max. 700 mm
 - L max. 3050 mm
 - dimensions spéciales sur demande

8061184	aluminium, 3,5 mm, mat, prix par m ²	535,29 €
8061185	aluminium, 3,5 mm, brillant, prix par m ²	535,29 €
8062184	aluminium, 16 mm, mat, prix par m ²	852,94 €
8062185	aluminium, 16 mm, brillant, prix par m ²	852,94 €
8063185	acrylique, 3,5 mm, brillant, prix par m ²	907,56 €
8064185	acrylique, 16 mm, brillant, prix par m ²	1109,24 €
Accessoires en option		
8060007	film magnétique, pour l'aluminium, prix par m ²	312,61 €

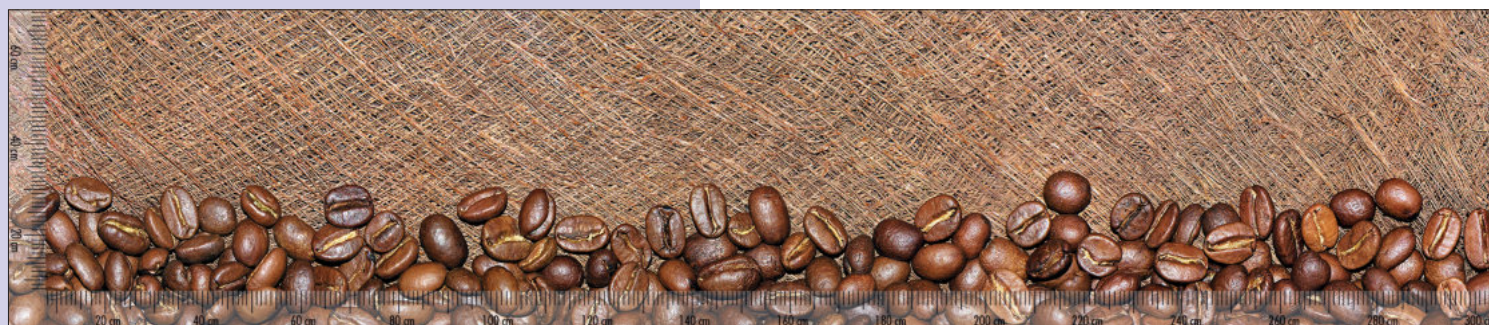

Pour les formats en dehors du rapport des côtés de 1:4, il faut se concerter sur la découpe. La répartition de dimensions représentée ci-dessus n'est pas imprimée sur la paroi arrière du renforcement mural.

PICi® 92

- Paroi arrière pour renforcement mural.
- panneau en composite en aluminium ou en verre acrylique
 - laminé de protection imprimé anti UV
 - H max. 700 mm
 - L max. 3050 mm
 - dimensions spéciales sur demande

8061186	aluminium, 3,5 mm, mat, prix par m ²	535,29 €
8061187	aluminium, 3,5 mm, brillant, prix par m ²	535,29 €
8062186	aluminium, 16 mm, mat, prix par m ²	852,94 €
8062187	aluminium, 16 mm, brillant, prix par m ²	852,94 €
Accessoires en option		
8060007	film magnétique, pour l'aluminium, prix par m ²	312,61 €

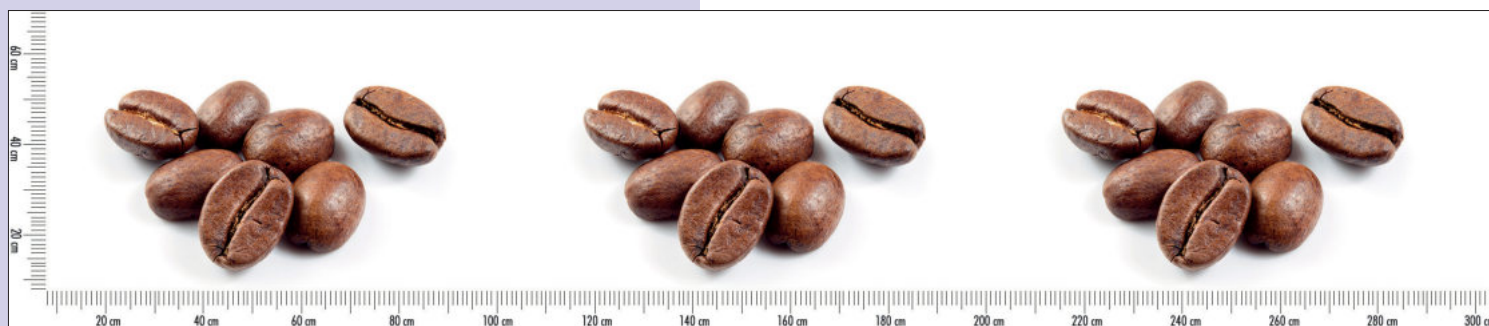

Avertissement :

Les motifs individuels sont sélectionnables, combinables et positionnables au choix. Vous trouverez également de nombreux autres motifs individuels dans une des nombreuses bibliothèques Internet comme par ex. Fotolia. La répartition de dimensions représentée ci-dessus n'est pas imprimée sur la paroi arrière du renforcement mural.

Avec ce motif, il faut calculer un forfait pour le layout en cas de modifications.

Vous trouverez de plus amples informations aux pages 580-582/24 FR.

PICi® 107

- Paroi arrière pour renforcement mural.
- panneau en composite en aluminium ou en verre acrylique
 - laminé de protection imprimé anti UV
 - H max. 700 mm
 - L max. 3050 mm
 - dimensions spéciales sur demande

8061216	aluminium, 3,5 mm, mat, prix par m ²	535,29 €
8061217	aluminium, 3,5 mm, brillant, prix par m ²	535,29 €
8062216	aluminium, 16 mm, mat, prix par m ²	852,94 €
8062217	aluminium, 16 mm, brillant, prix par m ²	852,94 €
Accessoires en option		
8060007	film magnétique, pour l'aluminium, prix par m ²	312,61 €

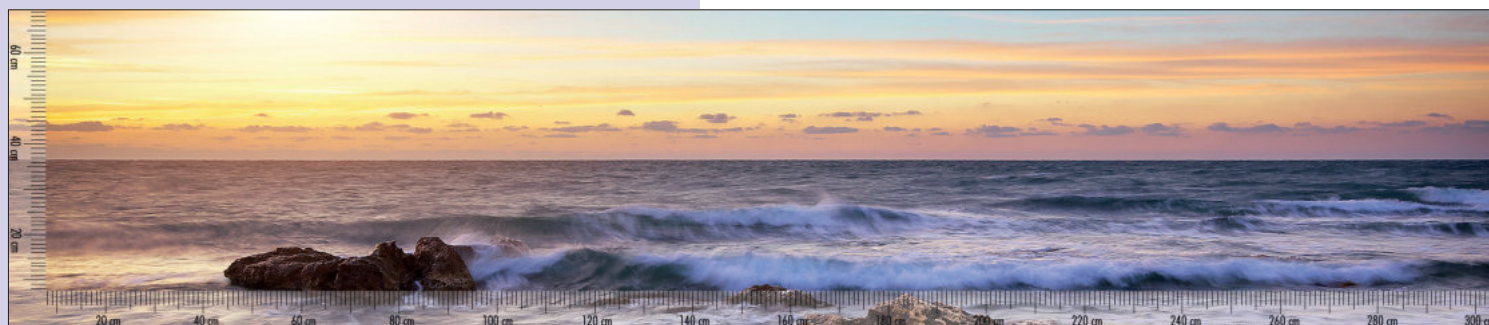

Pour les formats en dehors du rapport des côtés de 1:4, il faut se concerter sur la découpe. La répartition de dimensions représentée ci-dessus n'est pas imprimée sur la paroi arrière du renforcement mural.

PICi® 108

Paroi arrière pour renforcement mural.

- panneau en composite en aluminium ou en verre acrylique
- laminé de protection imprimé anti UV
- H max. 700 mm
- L max. 3050 mm
- dimensions spéciales sur demande

8061232	aluminium, 3,5 mm, mat, prix par m ²	535,29 €
8061233	aluminium, 3,5 mm, brillant, prix par m ²	535,29 €
8062232	aluminium, 16 mm, mat, prix par m ²	852,94 €
8062233	aluminium, 16 mm, brillant, prix par m ²	852,94 €
8063233	acrylique, 3,5 mm, brillant, prix par m ²	907,56 €
8064233	acrylique, 16 mm, brillant, prix par m ²	1109,24 €
Accessoires en option		
8060007	film magnétique, pour l'aluminium, prix par m ²	312,61 €

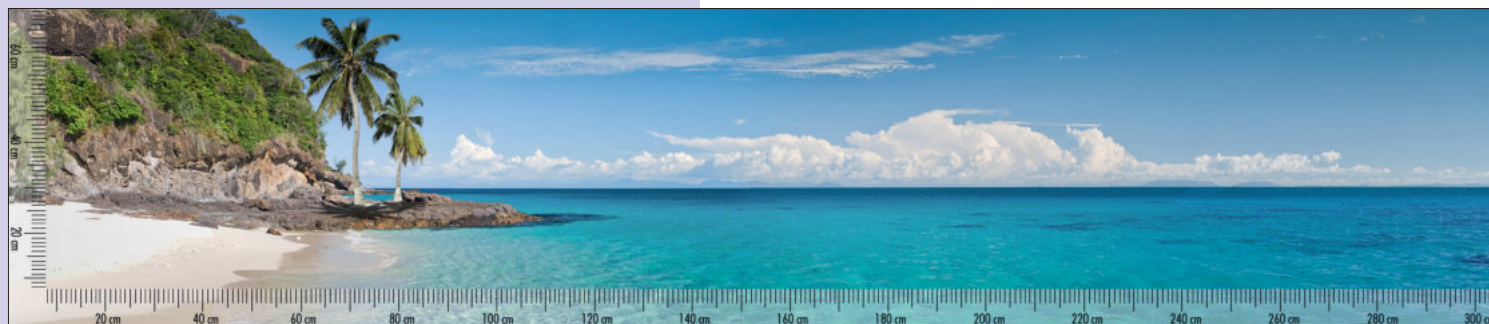

Pour les formats en dehors du rapport des côtés de 1:4, il faut se concerter sur la découpe. La répartition de dimensions représentée ci-dessus n'est pas imprimée sur la paroi arrière du renforcement mural.

PICi® 78

Paroi arrière pour renforcement mural.

- panneau en composite en aluminium ou en verre acrylique
- laminé de protection imprimé anti UV
- H max. 700 mm
- L max. 3050 mm
- dimensions spéciales sur demande

8061157	aluminium, 3,5 mm, mat, prix par m ²	535,29 €
8061158	aluminium, 3,5 mm, brillant, prix par m ²	535,29 €
8062157	aluminium, 16 mm, mat, prix par m ²	852,94 €
8062158	aluminium, 16 mm, brillant, prix par m ²	852,94 €
8063158	acrylique, 3,5 mm, brillant, prix par m ²	907,56 €
8064158	acrylique, 16 mm, brillant, prix par m ²	1109,24 €
Accessoires en option		
8060007	film magnétique, pour l'aluminium, prix par m ²	312,61 €



Pour les formats en dehors du rapport des côtés de 1:4, il faut se concerter sur la découpe. La répartition de dimensions représentée ci-dessus n'est pas imprimée sur la paroi arrière du renforcement mural.

PICi® 8

- Paroi arrière pour renforcement mural.
- panneau en composite en aluminium ou en verre acrylique
 - laminé de protection imprimé anti UV
 - H max. 700 mm
 - L max. 3050 mm
 - dimensions spéciales sur demande

8061015	aluminium, 3,5 mm, mat, prix par m ²	535,29 €
8061016	aluminium, 3,5 mm, brillant, prix par m ²	535,29 €
8062015	aluminium, 16 mm, mat, prix par m ²	852,94 €
8062016	aluminium, 16 mm, brillant, prix par m ²	852,94 €
8063016	acrylique, 3,5 mm, brillant, prix par m ²	907,56 €
8064016	acrylique, 16 mm, brillant, prix par m ²	1109,24 €
Accessoires en option		
8060007	film magnétique, pour l'aluminium, prix par m ²	312,61 €

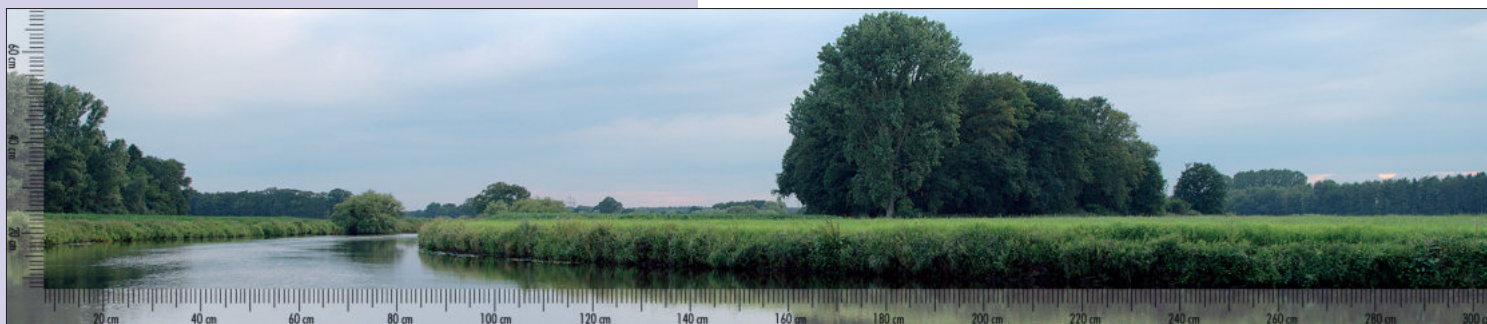

Pour les formats en dehors du rapport des côtés de 1:4, il faut se concerter sur la découpe. La répartition de dimensions représentée ci-dessus n'est pas imprimée sur la paroi arrière du renforcement mural.

PICi® 11

- Paroi arrière pour renforcement mural.
- panneau en composite en aluminium ou en verre acrylique
 - laminé de protection imprimé anti UV
 - H max. 700 mm
 - L max. 3050 mm
 - dimensions spéciales sur demande

8061021	aluminium, 3,5 mm, mat, prix par m ²	535,29 €
8061022	aluminium, 3,5 mm, brillant, prix par m ²	535,29 €
8062021	aluminium, 16 mm, mat, prix par m ²	852,94 €
8062022	aluminium, 16 mm, brillant, prix par m ²	852,94 €
8063022	acrylique, 3,5 mm, brillant, prix par m ²	907,56 €
8064022	acrylique, 16 mm, brillant, prix par m ²	1109,24 €
Accessoires en option		
8060007	film magnétique, pour l'aluminium, prix par m ²	312,61 €



Pour les formats en dehors du rapport des côtés de 1:4, il faut se concerter sur la découpe. La répartition de dimensions représentée ci-dessus n'est pas imprimée sur la paroi arrière du renforcement mural.

PICi® 7

- Paroi arrière pour renforcement mural.
- panneau en composite en aluminium ou en verre acrylique
 - laminé de protection imprimé anti UV
 - H max. 700 mm
 - L max. 3050 mm
 - dimensions spéciales sur demande

8061013	aluminium, 3,5 mm, mat, prix par m ²	535,29 €
8061014	aluminium, 3,5 mm, brillant, prix par m ²	535,29 €
8062013	aluminium, 16 mm, mat, prix par m ²	852,94 €
8062014	aluminium, 16 mm, brillant, prix par m ²	852,94 €
<hr/>		
8063014	acrylique, 3,5 mm, brillant, prix par m ²	907,56 €
8064014	acrylique, 16 mm, brillant, prix par m ²	1109,24 €
<hr/>		
Accessoires en option		
8060007	film magnétique, pour l'aluminium, prix par m ²	312,61 €

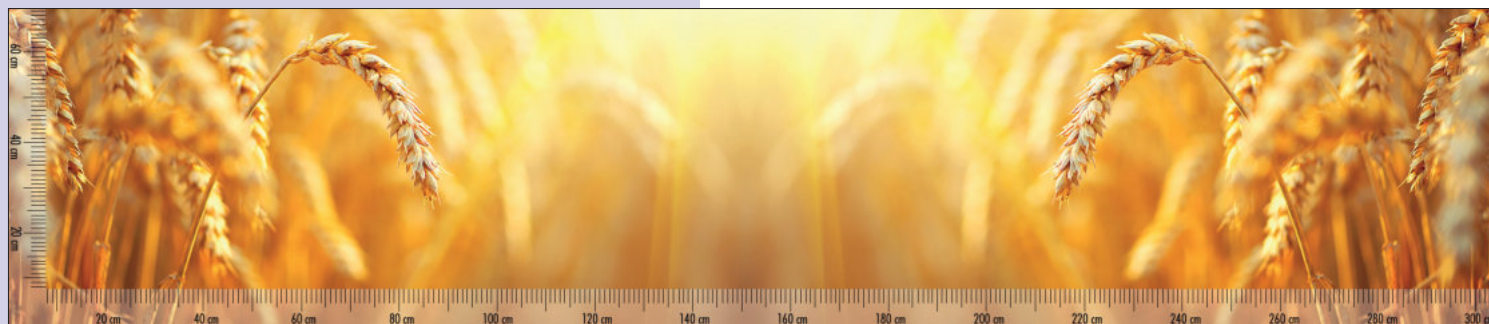

Pour les formats en dehors du rapport des côtés de 1:4, il faut se concerter sur la découpe. La répartition de dimensions représentée ci-dessus n'est pas imprimée sur la paroi arrière du renforcement mural.

PICi® 110

- Paroi arrière pour renforcement mural.
- panneau en composite en aluminium ou en verre acrylique
 - laminé de protection imprimé anti UV
 - H max. 700 mm
 - L max. 3050 mm
 - dimensions spéciales sur demande

8061220	aluminium, 3,5 mm, mat, prix par m ²	535,29 €
8061221	aluminium, 3,5 mm, brillant, prix par m ²	535,29 €
8062220	aluminium, 16 mm, mat, prix par m ²	852,94 €
8062221	aluminium, 16 mm, brillant, prix par m ²	852,94 €
<hr/>		
8063221	acrylique, 3,5 mm, brillant, prix par m ²	907,56 €
8064221	acrylique, 16 mm, brillant, prix par m ²	1109,24 €
<hr/>		
Accessoires en option		
8060007	film magnétique, pour l'aluminium, prix par m ²	312,61 €

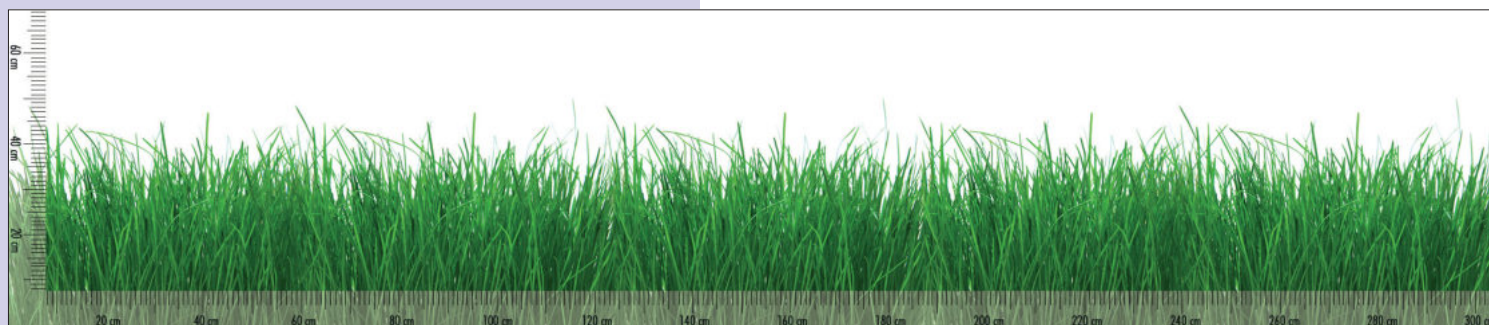

Pour les formats en dehors du rapport des côtés de 1:4, il faut se concerter sur la découpe. La répartition de dimensions représentée ci-dessus n'est pas imprimée sur la paroi arrière du renforcement mural.

PiCi® 109

Paroi arrière pour renforcement mural.

- panneau en composite en aluminium ou en verre acrylique
- laminé de protection imprimé anti UV
- H max. 700 mm
- L max. 3050 mm
- dimensions spéciales sur demande

8061218 aluminium, 3,5 mm, mat, prix par m² 535,29 €

8061219 aluminium, 3,5 mm, brillant, prix par m² 535,29 €

8062218 aluminium, 16 mm, mat, prix par m² 852,94 €

8062219 aluminium, 16 mm, brillant, prix par m² 852,94 €

8063219 acrylique, 3,5 mm, brillant, prix par m² 907,56 €

8064219 acrylique, 16 mm, brillant, prix par m² 1109,24 €

Accessoires en option

8060007 film magnétique, pour l'aluminium, prix par m² 312,61 €

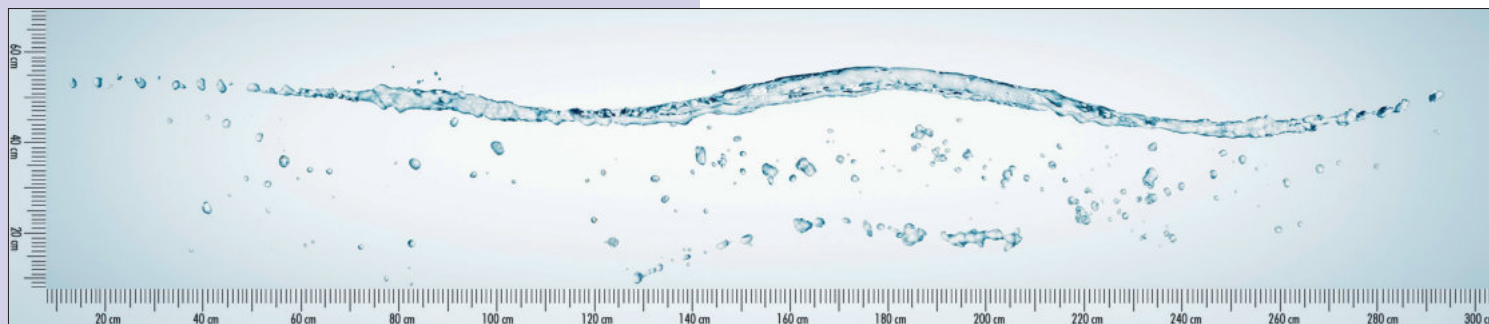

Pour les formats en dehors du rapport des côtés de 1:4, il faut se concerter sur la découpe. La répartition de dimensions représentée ci-dessus n'est pas imprimée sur la paroi arrière du renforcement mural.

PiCi® 75

Paroi arrière pour renforcement mural.

- panneau en composite en aluminium ou en verre acrylique
- laminé de protection imprimé anti UV
- H max. 700 mm
- L max. 3050 mm
- dimensions spéciales sur demande

8061151 aluminium, 3,5 mm, mat, prix par m² 535,29 €

8061152 aluminium, 3,5 mm, brillant, prix par m² 535,29 €

8062151 aluminium, 16 mm, mat, prix par m² 852,94 €

8062152 aluminium, 16 mm, brillant, prix par m² 852,94 €

8063152 acrylique, 3,5 mm, brillant, prix par m² 907,56 €

8064152 acrylique, 16 mm, brillant, prix par m² 1109,24 €

Accessoires en option

8060007 film magnétique, pour l'aluminium, prix par m² 312,61 €

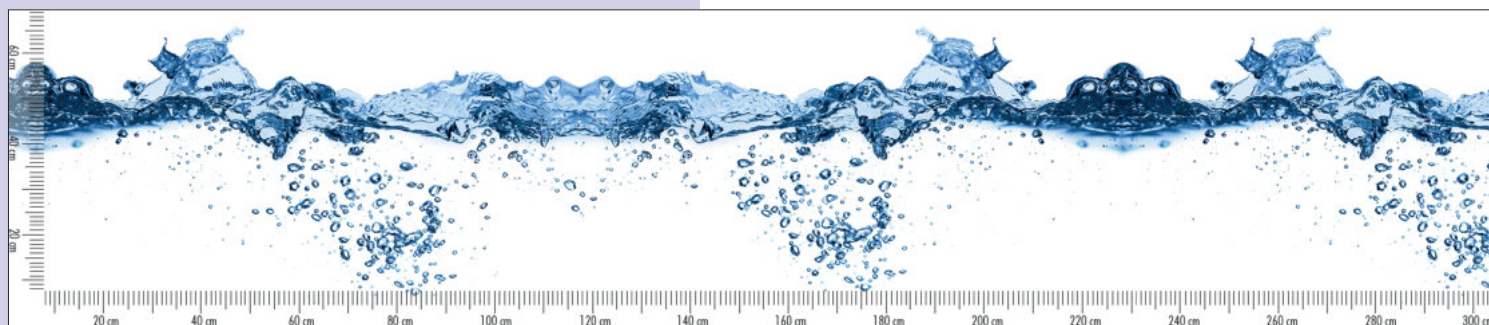

Pour les formats en dehors du rapport des côtés de 1:4, il faut se concerter sur la découpe. La répartition de dimensions représentée ci-dessus n'est pas imprimée sur la paroi arrière du renforcement mural.

PICi® 102

- Paroi arrière pour renforcement mural.
- panneau en composite en aluminium ou en verre acrylique
 - laminé de protection imprimé anti UV
 - H max. 700 mm
 - L max. 3050 mm
 - dimensions spéciales sur demande

8061206	aluminium, 3,5 mm, mat, prix par m ²	535,29 €
8061207	aluminium, 3,5 mm, brillant, prix par m ²	535,29 €
8062206	aluminium, 16 mm, mat, prix par m ²	852,94 €
8062207	aluminium, 16 mm, brillant, prix par m ²	852,94 €
Accessoires en option		
8060007	film magnétique, pour l'aluminium, prix par m ²	312,61 €

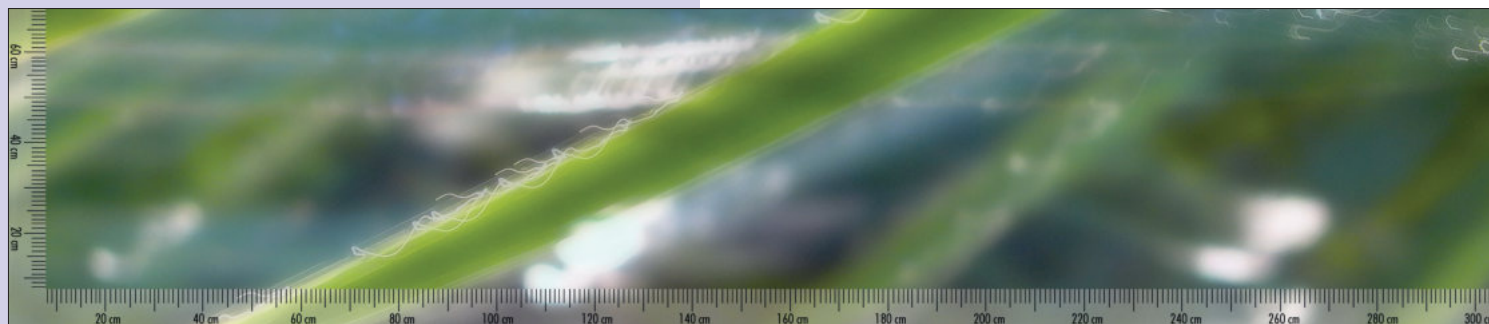

Pour les formats en dehors du rapport des côtés de 1:4, il faut se concerter sur la découpe. La répartition de dimensions représentée ci-dessus n'est pas imprimée sur la paroi arrière du renforcement mural.

PICi® 14

- Paroi arrière pour renforcement mural.
- panneau en composite en aluminium ou en verre acrylique
 - laminé de protection imprimé anti UV
 - H max. 700 mm
 - L max. 3050 mm
 - dimensions spéciales sur demande

8061027	aluminium, 3,5 mm, mat, prix per m ²	535,29 €
8061028	aluminium, 3,5 mm, brillant, prix per m ²	535,29 €
8062027	aluminium, 16 mm, mat, prix per m ²	852,94 €
8062028	aluminium, 16 mm, brillant, prix per m ²	852,94 €
Accessoires en option		
8060007	film magnétique, pour l'aluminium, prix per m ²	312,61 €

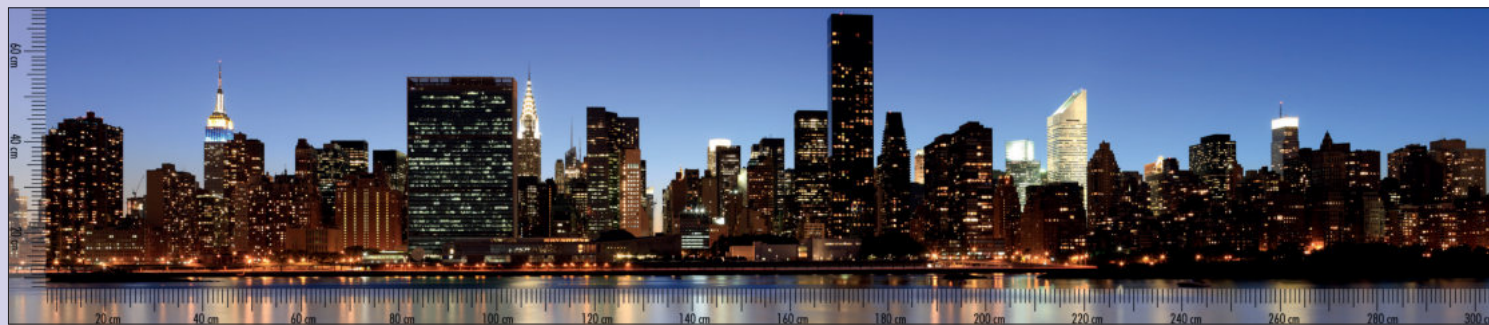

Pour les formats en dehors du rapport des côtés de 1:4, il faut se concerter sur la découpe. La répartition de dimensions représentée ci-dessus n'est pas imprimée sur la paroi arrière du renforcement mural.

PICi® 76

- Paroi arrière pour renforcement mural.
- panneau en composite en aluminium ou en verre acrylique
 - laminé de protection imprimé anti UV
 - H max. 700 mm
 - L max. 3050 mm
 - dimensions spéciales sur demande

8061153	aluminium, 3,5 mm, mat, prix par m ²	535,29 €
8061154	aluminium, 3,5 mm, brillant, prix par m ²	535,29 €
8062153	aluminium, 16 mm, mat, prix par m ²	852,94 €
8062154	aluminium, 16 mm, brillant, prix par m ²	852,94 €
8063154	acrylique, 3,5 mm, brillant, prix par m ²	907,56 €
8064154	acrylique, 16 mm, brillant, prix par m ²	1109,24 €
Accessoires en option		
8060007	film magnétique, pour l'aluminium, prix par m ²	312,61 €

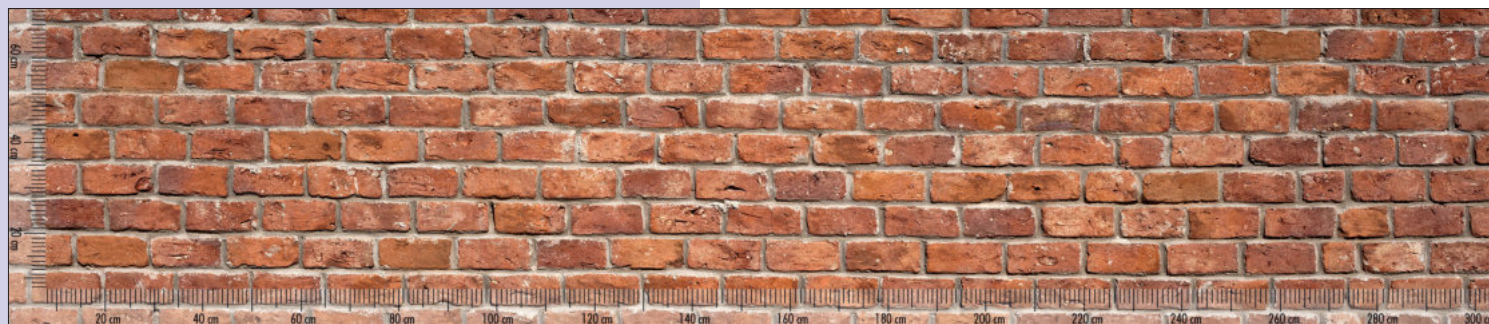

Pour les formats en dehors du rapport des côtés de 1:4, il faut se concerter sur la découpe. La répartition de dimensions représentée ci-dessus n'est pas imprimée sur la paroi arrière du renforcement mural.

PICi® 93

- Paroi arrière pour renforcement mural.
- panneau en composite en aluminium ou en verre acrylique
 - laminé de protection imprimé anti UV
 - H max. 700 mm
 - L max. 3050 mm
 - dimensions spéciales sur demande

8061188	aluminium, 3,5 mm, mat, prix par m ²	535,29 €
8061189	aluminium, 3,5 mm, brillant, prix par m ²	535,29 €
8062188	aluminium, 16 mm, mat, prix par m ²	852,94 €
8062189	aluminium, 16 mm, brillant, prix par m ²	852,94 €
8063189	acrylique, 3,5 mm, brillant, prix par m ²	907,56 €
8064189	acrylique, 16 mm, brillant, prix par m ²	1109,24 €
Accessoires en option		
8060007	film magnétique, pour l'aluminium, prix par m ²	312,61 €

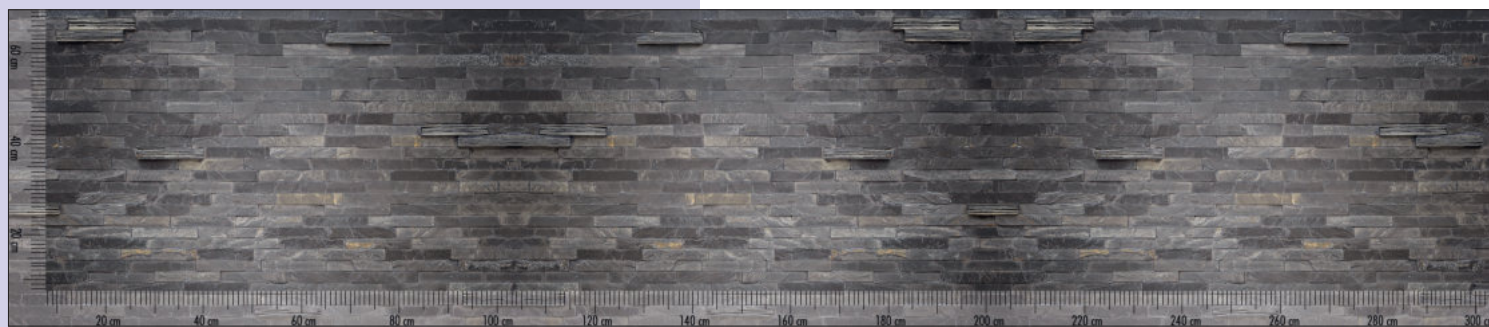

Pour les formats en dehors du rapport des côtés de 1:4, il faut se concerter sur la découpe. La répartition de dimensions représentée ci-dessus n'est pas imprimée sur la paroi arrière du renforcement mural.

PICi® 114

Paroi arrière pour renforcement mural.
 — panneau en composite en aluminium ou en verre acrylique
 — laminé de protection imprimé anti UV
 — H max. 700 mm
 — L max. 3050 mm
 — dimensions spéciales sur demande

8061226	aluminium, 3,5 mm, mat, prix par m ²	535,29 €
8061227	aluminium, 3,5 mm, brillant, prix par m ²	535,29 €
8062226	aluminium, 16 mm, mat, prix par m ²	852,94 €
8062227	aluminium, 16 mm, brillant, prix par m ²	852,94 €
Accessoires en option		
8060007	film magnétique, pour l'aluminium, prix par m ²	312,61 €

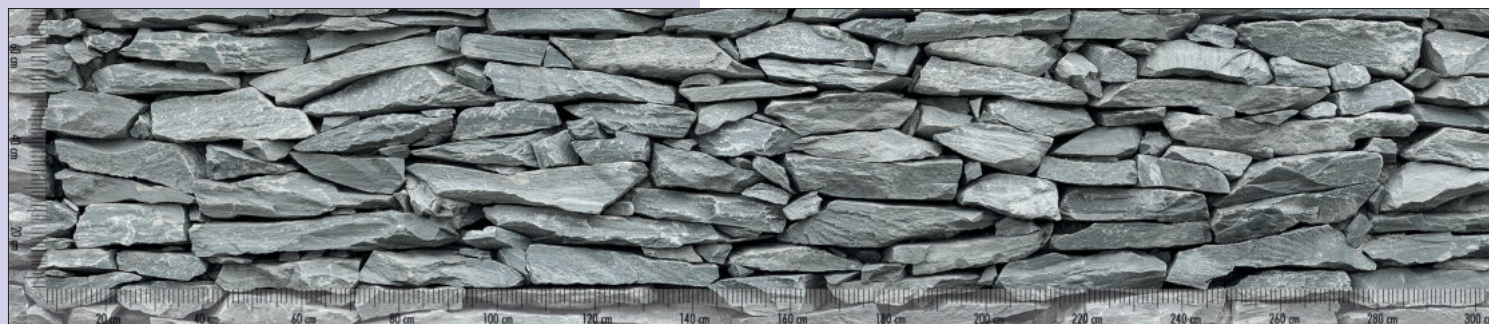

Pour les formats en dehors du rapport des côtés de 1:4, il faut se concerter sur la découpe. La répartition de dimensions représentée ci-dessus n'est pas imprimée sur la paroi arrière du renforcement mural.

PICi® 115

Paroi arrière pour renforcement mural.
 — panneau en composite en aluminium ou en verre acrylique
 — laminé de protection imprimé anti UV
 — H max. 700 mm
 — L max. 3050 mm
 — dimensions spéciales sur demande

8061228	aluminium, 3,5 mm, mat, prix par m ²	535,29 €
8061229	aluminium, 3,5 mm, brillant, prix par m ²	535,29 €
8062228	aluminium, 16 mm, mat, prix par m ²	852,94 €
8062229	aluminium, 16 mm, brillant, prix par m ²	852,94 €
Accessoires en option		
8060007	film magnétique, pour l'aluminium, prix par m ²	312,61 €



Pour les formats en dehors du rapport des côtés de 1:4, il faut se concerter sur la découpe. La répartition de dimensions représentée ci-dessus n'est pas imprimée sur la paroi arrière du renforcement mural.

PICi® 94

Paroi arrière pour renforcement mural.
 — panneau en composite en aluminium ou en verre acrylique
 — laminé de protection imprimé anti UV
 — H max. 700 mm
 — L max. 3050 mm
 — dimensions spéciales sur demande

8061190	aluminium, 3,5 mm, mat, prix par m ²	535,29 €
8061191	aluminium, 3,5 mm, brillant, prix par m ²	535,29 €
8062190	aluminium, 16 mm, mat, prix par m ²	852,94 €
8062191	aluminium, 16 mm, brillant, prix par m ²	852,94 €
8063191	acrylique, 3,5 mm, brillant, prix par m ²	907,56 €
8064191	acrylique, 16 mm, brillant, prix par m ²	1109,24 €
Accessoires en option		
8060007	film magnétique, pour l'aluminium, prix par m ²	312,61 €



Pour les formats en dehors du rapport des côtés de 1:4, il faut se concerter sur la découpe. La répartition de dimensions représentée ci-dessus n'est pas imprimée sur la paroi arrière du renforcement mural.

PICi® 95

Paroi arrière pour renforcement mural.
 — panneau en composite en aluminium ou en verre acrylique
 — laminé de protection imprimé anti UV
 — H max. 700 mm
 — L max. 3050 mm
 — dimensions spéciales sur demande

8061192	aluminium, 3,5 mm, mat, prix par m ²	535,29 €
8061193	aluminium, 3,5 mm, brillant, prix par m ²	535,29 €
8062192	aluminium, 16 mm, mat, prix par m ²	852,94 €
8062193	aluminium, 16 mm, brillant, prix par m ²	852,94 €
8063193	acrylique, 3,5 mm, brillant, prix par m ²	907,56 €
8064193	acrylique, 16 mm, brillant, prix par m ²	1109,24 €
Accessoires en option		
8060007	film magnétique, pour l'aluminium, prix par m ²	312,61 €

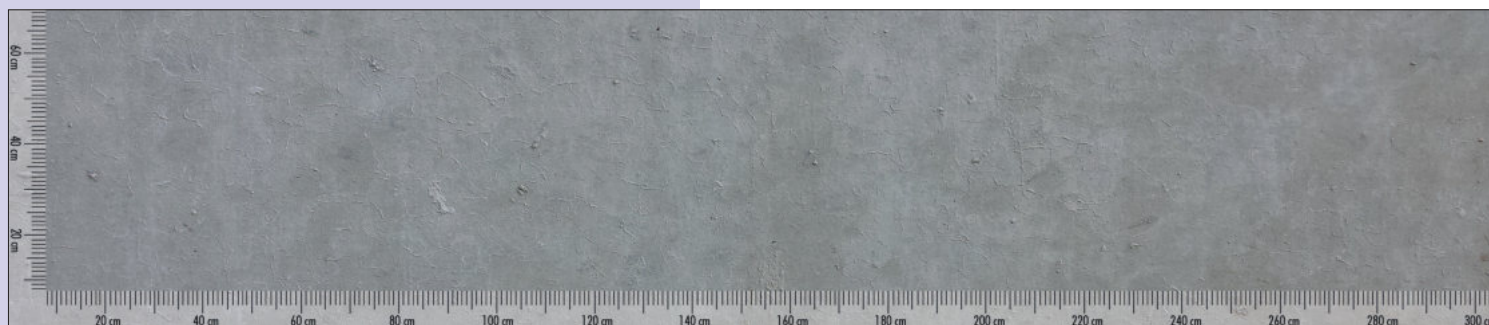

Pour les formats en dehors du rapport des côtés de 1:4, il faut se concerter sur la découpe. La répartition de dimensions représentée ci-dessus n'est pas imprimée sur la paroi arrière du renforcement mural.

PICi® 96

Paroi arrière pour renforcement mural.

- panneau en composite en aluminium ou en verre acrylique
- laminé de protection imprimé anti UV
- H max. 700 mm
- L max. 3050 mm
- dimensions spéciales sur demande

8061194	aluminium, 3,5 mm, mat, prix par m ²	535,29 €
8061195	aluminium, 3,5 mm, brillant, prix par m ²	535,29 €
8062194	aluminium, 16 mm, mat, prix par m ²	852,94 €
8062195	aluminium, 16 mm, brillant, prix par m ²	852,94 €
8063195	acrylique, 3,5 mm, brillant, prix par m ²	907,56 €
8064195	acrylique, 16 mm, brillant, prix par m ²	1109,24 €
Accessoires en option		
8060007	film magnétique, pour l'aluminium, prix par m ²	312,61 €

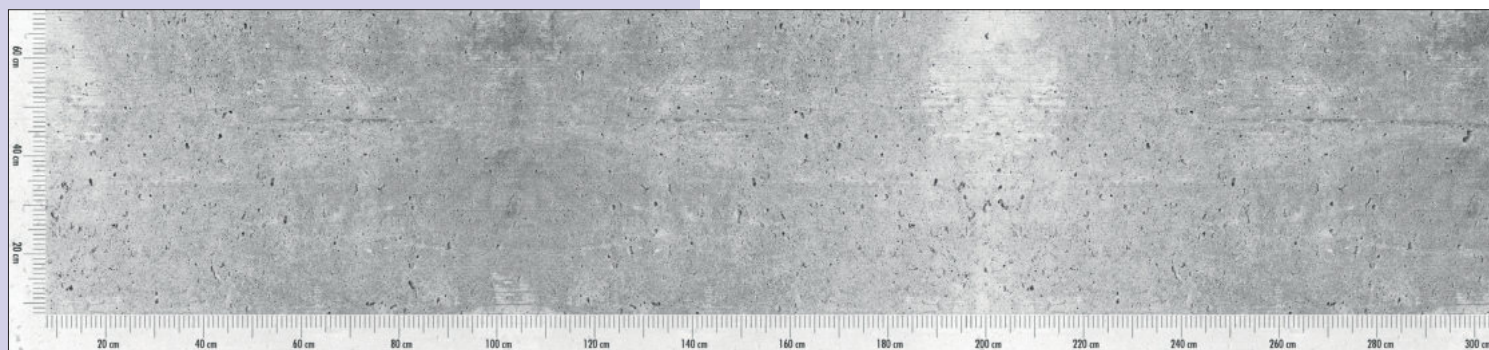

Pour les formats en dehors du rapport des côtés de 1:4, il faut se concerter sur la découpe. La répartition de dimensions représentée ci-dessus n'est pas imprimée sur la paroi arrière du renforcement mural.

PICi® 112

Paroi arrière pour renforcement mural.

- panneau en composite en aluminium ou en verre acrylique
- laminé de protection imprimé anti UV
- H max. 700 mm
- L max. 3050 mm
- dimensions spéciales sur demande

8061224	aluminium, 3,5 mm, mat, prix par m ²	535,29 €
8061225	aluminium, 3,5 mm, brillant, prix par m ²	535,29 €
8062224	aluminium, 16 mm, mat, prix par m ²	852,94 €
8062225	aluminium, 16 mm, brillant, prix par m ²	852,94 €
8063225	acrylique, 3,5 mm, brillant, prix par m ²	907,56 €
8064225	acrylique, 16 mm, brillant, prix par m ²	1109,24 €
Accessoires en option		
8060007	film magnétique, pour l'aluminium, prix par m ²	312,61 €

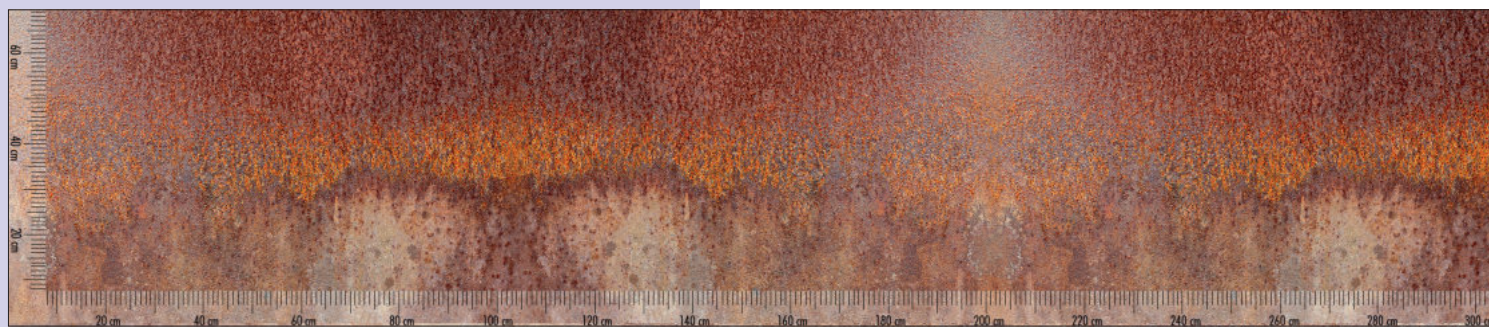

Pour les formats en dehors du rapport des côtés de 1:4, il faut se concerter sur la découpe. La répartition de dimensions représentée ci-dessus n'est pas imprimée sur la paroi arrière du renforcement mural.

PICi® 111

- Paroi arrière pour renforcement mural.
- panneau en composite en aluminium ou en verre acrylique
 - laminé de protection imprimé anti UV
 - H max. 700 mm
 - L max. 3050 mm
 - dimensions spéciales sur demande

8061222	aluminium, 3,5 mm, mat, prix par m ²	535,29 €
8061223	aluminium, 3,5 mm, brillant, prix par m ²	535,29 €
8062222	aluminium, 16 mm, mat, prix par m ²	852,94 €
8062223	aluminium, 16 mm, brillant, prix par m ²	852,94 €
8063223	acrylique, 3,5 mm, brillant, prix par m ²	907,56 €
8064223	acrylique, 16 mm, brillant, prix par m ²	1109,24 €
Accessoires en option		
8060007	film magnétique, pour l'aluminium, prix par m ²	312,61 €



Pour les formats en dehors du rapport des côtés de 1:4, il faut se concerter sur la découpe. La répartition de dimensions représentée ci-dessus n'est pas imprimée sur la paroi arrière du renforcement mural.

PICi® 101

- Paroi arrière pour renforcement mural.
- panneau en composite en aluminium ou en verre acrylique
 - laminé de protection imprimé anti UV
 - H max. 700 mm
 - L max. 3050 mm
 - dimensions spéciales sur demande

8061204	aluminium, 3,5 mm, mat, prix par m ²	535,29 €
8061205	aluminium, 3,5 mm, brillant, prix par m ²	535,29 €
8062204	aluminium, 16 mm, mat, prix par m ²	852,94 €
8062205	aluminium, 16 mm, brillant, prix par m ²	852,94 €
8063205	acrylique, 3,5 mm, brillant, prix par m ²	907,56 €
8064205	acrylique, 16 mm, brillant, prix par m ²	1109,24 €
Accessoires en option		
8060007	film magnétique, pour l'aluminium, prix par m ²	312,61 €

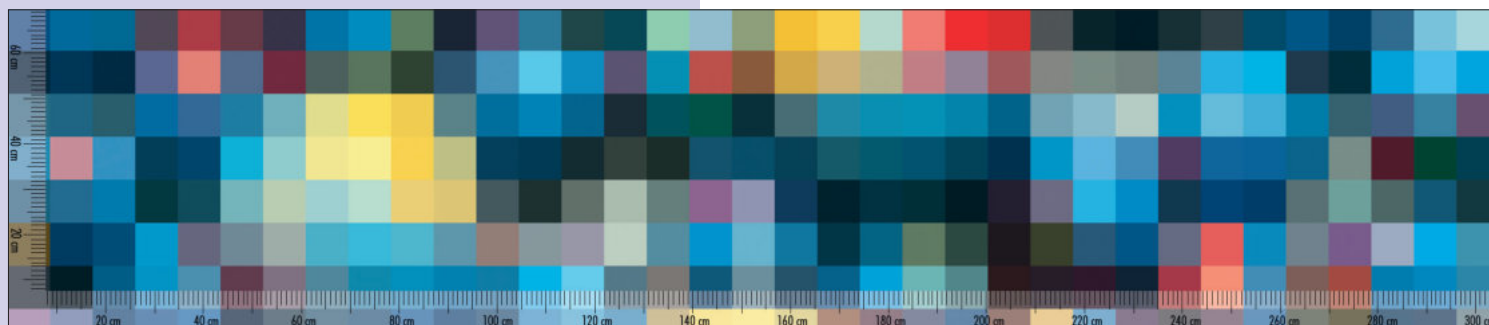

Pour les formats en dehors du rapport des côtés de 1:4, il faut se concerter sur la découpe. La répartition de dimensions représentée ci-dessus n'est pas imprimée sur la paroi arrière du renforcement mural.

PICi® 29

- Paroi arrière pour renforcement mural.
- plaque en compound d'aluminium de 3 mm
 - laminé de protection imprimé anti UV
 - H max. 700 mm
 - L max. 3050 mm
 - dimensions spéciales possibles sur demande

8061057	aluminium, 3,5 mm, mat, prix par m ²	535,29 €
8061058	aluminium, 3,5 mm, brillant, prix par m ²	535,29 €
8062057	aluminium, 16 mm, mat, prix par m ²	852,94 €
8062058	aluminium, 16 mm, brillant, prix par m ²	852,94 €
8063058	acrylique, 3,5 mm, brillant, prix par m ²	907,56 €
8064058	acrylique, 16 mm, brillant, prix par m ²	1109,24 €
Accessoires en option		
8060007	film magnétique, pour l'aluminium, prix par m ²	312,61 €



Pour les formats en dehors du rapport des côtés de 1:4, il faut se concerter sur la découpe. La répartition de dimensions représentée ci-dessus n'est pas imprimée sur la paroi arrière du renforcement mural.

PICi® 129

- Paroi arrière pour renforcement mural.
- panneau en composite en aluminium ou en verre acrylique
 - laminé de protection imprimé anti UV
 - H max. 700 mm
 - L max. 3050 mm
 - dimensions spéciales sur demande

8061243	aluminium, 3,5 mm, mat, prix par m ²	535,29 €
8061244	aluminium, 3,5 mm, brillant, prix par m ²	535,29 €
8062243	aluminium, 16 mm, mat, prix par m ²	852,94 €
8062244	aluminium, 16 mm, brillant, prix par m ²	852,94 €
8063243	acrylique, 3,5 mm, brillant, prix par m ²	907,56 €
8064243	acrylique, 16 mm, brillant, prix par m ²	1109,24 €
Accessoires en option		
8060007	film magnétique, pour l'aluminium, prix par m ²	312,61 €



Pour les formats en dehors du rapport des côtés de 1:4, il faut se concerter sur la découpe. La répartition de dimensions représentée ci-dessus n'est pas imprimée sur la paroi arrière du renforcement mural.

PiCi® 130

Paroi arrière pour renforcement mural.

- panneau en composite en aluminium ou en verre acrylique
- laminé de protection imprimé anti UV
- H max. 700 mm
- L max. 3050 mm
- dimensions spéciales sur demande

8061261	aluminium, 3,5 mm, mat, prix par m ²	535,29 €
8061262	aluminium, 3,5 mm, brillant, prix par m ²	535,29 €
8062261	aluminium, 16 mm, mat, prix par m ²	852,94 €
8062262	aluminium, 16 mm, brillant, prix par m ²	852,94 €

8063261	acrylique, 3,5 mm, brillant, prix par m ²	907,56 €
8064261	acrylique, 16 mm, brillant, prix par m ²	1109,24 €

Accessoires en option

8060007	film magnétique, pour l'aluminium, prix par m ²	312,61 €
---------	--	----------

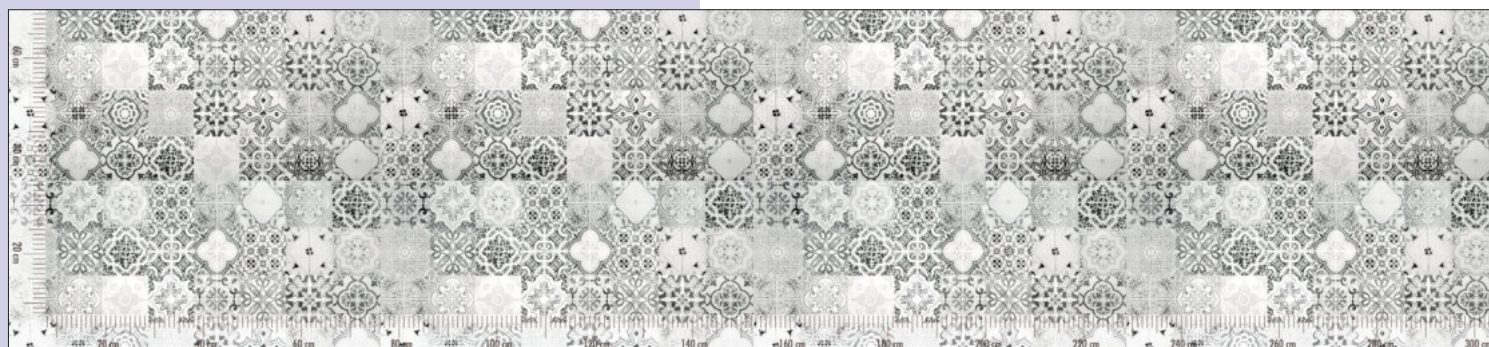

Pour les formats en dehors du rapport des côtés de 1:4, il faut se concerter sur la découpe. La répartition de dimensions représentée ci-dessus n'est pas imprimée sur la paroi arrière du renforcement mural.

PiCi® 131

Paroi arrière pour renforcement mural.

- panneau en composite en aluminium ou en verre acrylique
- laminé de protection imprimé anti UV
- H max. 700 mm
- L max. 3050 mm
- dimensions spéciales sur demande

8061263	aluminium, 3,5 mm, mat, prix par m ²	535,29 €
8061264	aluminium, 3,5 mm, brillant, prix par m ²	535,29 €
8062263	aluminium, 16 mm, mat, prix par m ²	852,94 €
8062264	aluminium, 16 mm, brillant, prix par m ²	852,94 €

8063263	acrylique, 3,5 mm, brillant, prix par m ²	907,56 €
8064263	acrylique, 16 mm, brillant, prix par m ²	1109,24 €

Accessoires en option

8060007	film magnétique, pour l'aluminium, prix par m ²	312,61 €
---------	--	----------

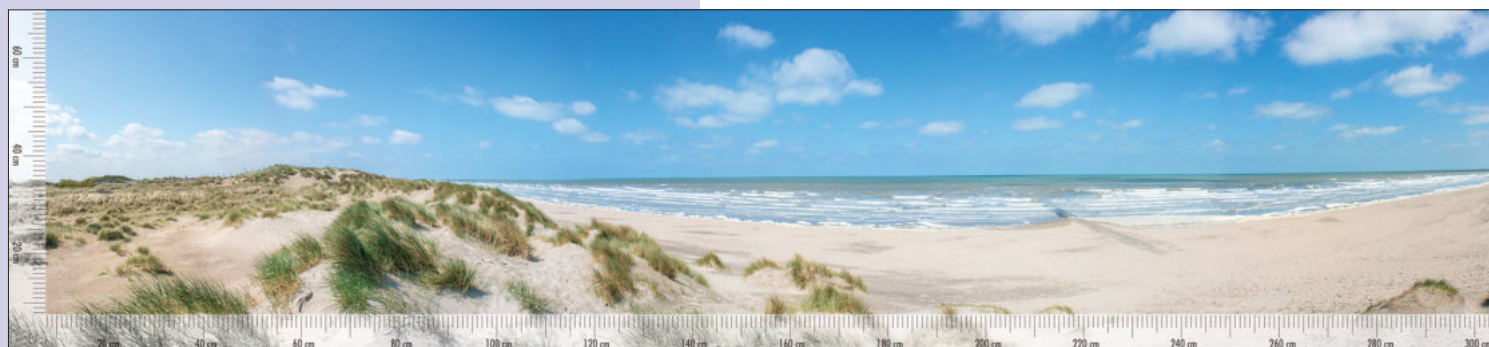

Pour les formats en dehors du rapport des côtés de 1:4, il faut se concerter sur la découpe. La répartition de dimensions représentée ci-dessus n'est pas imprimée sur la paroi arrière du renforcement mural.

PICi® 117

Paroi arrière pour renforcement mural.

- panneau en composite en aluminium ou en verre acrylique
- laminé de protection imprimé anti UV
- H max. 700 mm
- L max. 3050 mm
- dimensions spéciales sur demande

8061249	aluminium, 3,5 mm, mat, prix par m ²	535,29 €
8061250	aluminium, 3,5 mm, brillant, prix par m ²	535,29 €
8062249	aluminium, 16 mm, mat, prix par m ²	852,94 €
8062250	aluminium, 16 mm, brillant, prix par m ²	852,94 €

8063249	acrylique, 3,5 mm, brillant, prix par m ²	907,56 €
8064249	acrylique, 16 mm, brillant, prix par m ²	1109,24 €

Accessoires en option

8060007	film magnétique, pour l'aluminium, prix par m ²	312,61 €
---------	--	----------

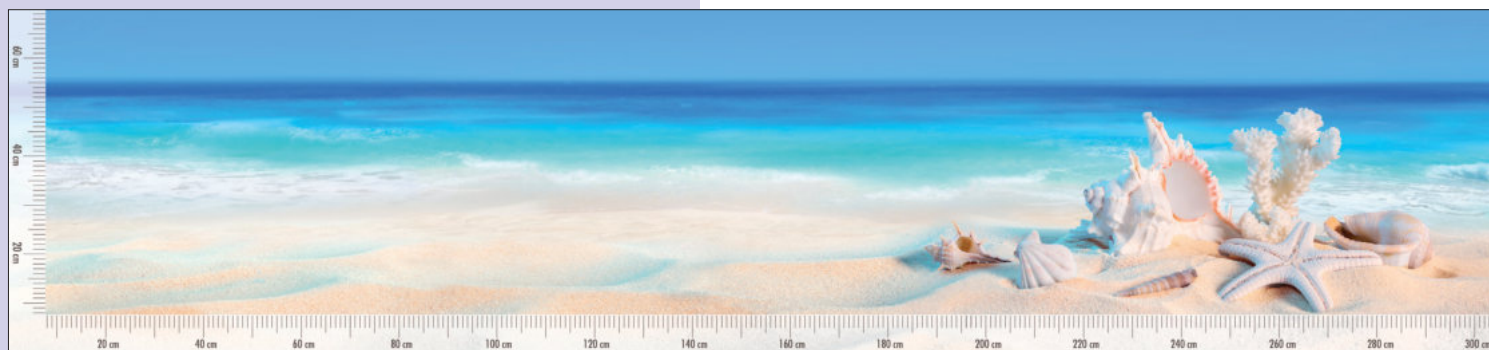

Pour les formats en dehors du rapport des côtés de 1:4, il faut se concerter sur la découpe. La répartition de dimensions représentée ci-dessus n'est pas imprimée sur la paroi arrière du renforcement mural.

PICi® 118

Paroi arrière pour renforcement mural.

- panneau en composite en aluminium ou en verre acrylique
- laminé de protection imprimé anti UV
- H max. 700 mm
- L max. 3050 mm
- dimensions spéciales sur demande

8061251	aluminium, 3,5 mm, mat, prix par m ²	535,29 €
8061252	aluminium, 3,5 mm, brillant, prix par m ²	535,29 €
8062251	aluminium, 16 mm, mat, prix par m ²	852,94 €
8062252	aluminium, 16 mm, brillant, prix par m ²	852,94 €

8063251	acrylique, 3,5 mm, brillant, prix par m ²	907,56 €
8064251	acrylique, 16 mm, brillant, prix par m ²	1109,24 €

Accessoires en option

8060007	film magnétique, pour l'aluminium, prix par m ²	312,61 €
---------	--	----------



Avertissement :

Les motifs individuels sont sélectionnables, combinables et positionnables au choix. Vous trouverez également de nombreux autres motifs individuels dans une des nombreuses bibliothèques Internet comme par ex. Fotolia. La répartition de dimensions représentée ci-dessus n'est pas imprimée sur la paroi arrière du renforcement mural.

Avec ce motif, il faut calculer un forfait pour le layout en cas de modifications.

Vous trouverez de plus amples informations aux pages 580-582/24 FR.

PICi® 121

Paroi arrière pour renforcement mural.

- panneau en composite en aluminium ou en verre acrylique
- laminé de protection imprimé anti UV
- H max. 700 mm
- L max. 3050 mm
- dimensions spéciales sur demande

8061236	aluminium, 3,5 mm, mat, prix par m ²	535,29 €
8061237	aluminium, 3,5 mm, brillant, prix par m ²	535,29 €
8062236	aluminium, 16 mm, mat, prix par m ²	852,94 €
8062237	aluminium, 16 mm, brillant, prix par m ²	852,94 €

8063236	acrylique, 3,5 mm, brillant, prix par m ²	907,56 €
8064236	acrylique, 16 mm, brillant, prix par m ²	1109,24 €

Accessoires en option

8060007	film magnétique, pour l'aluminium, prix par m ²	312,61 €
---------	--	----------



Avertissement :

Les motifs individuels sont sélectionnables, combinables et positionnables au choix. Vous trouverez également de nombreux autres motifs individuels dans une des nombreuses bibliothèques Internet comme par ex. Fotolia. La répartition de dimensions représentée ci-dessus n'est pas imprimée sur la paroi arrière du renforcement mural.

Avec ce motif, il faut calculer un forfait pour le layout en cas de modifications.

Vous trouverez de plus amples informations aux pages 580-582/24 FR.

PICi® 122

Paroi arrière pour renforcement mural.

- panneau en composite en aluminium ou en verre acrylique
- laminé de protection imprimé anti UV
- H max. 700 mm
- L max. 3050 mm
- dimensions spéciales sur demande

8061234	aluminium, 3,5 mm, mat, prix par m ²	535,29 €
8061235	aluminium, 3,5 mm, brillant, prix par m ²	535,29 €
8062234	aluminium, 16 mm, mat, prix par m ²	852,94 €
8062235	aluminium, 16 mm, brillant, prix par m ²	852,94 €

8063234	acrylique, 3,5 mm, brillant, prix par m ²	907,56 €
8064234	acrylique, 16 mm, brillant, prix par m ²	1109,24 €

Accessoires en option

8060007	film magnétique, pour l'aluminium, prix par m ²	312,61 €
---------	--	----------



Pour les formats en dehors du rapport des côtés de 1:4, il faut se concerter sur la découpe. La répartition de dimensions représentée ci-dessus n'est pas imprimée sur la paroi arrière du renforcement mural.

PiCi® 123

Paroi arrière pour renforcement mural.

- panneau en composite en aluminium ou en verre acrylique
- laminé de protection imprimé anti UV
- H max. 700 mm
- L max. 3050 mm
- dimensions spéciales sur demande

8061265	aluminium, 3,5 mm, mat, prix par m ²	535,29 €
8061266	aluminium, 3,5 mm, brillant, prix par m ²	535,29 €
8062265	aluminium, 16 mm, mat, prix par m ²	852,94 €
8062266	aluminium, 16 mm, brillant, prix par m ²	852,94 €

8063265	acrylique, 3,5 mm, brillant, prix par m ²	907,56 €
8064265	acrylique, 16 mm, brillant, prix par m ²	1109,24 €

Accessoires en option

8060007	film magnétique, pour l'aluminium, prix par m ²	312,61 €
---------	--	----------

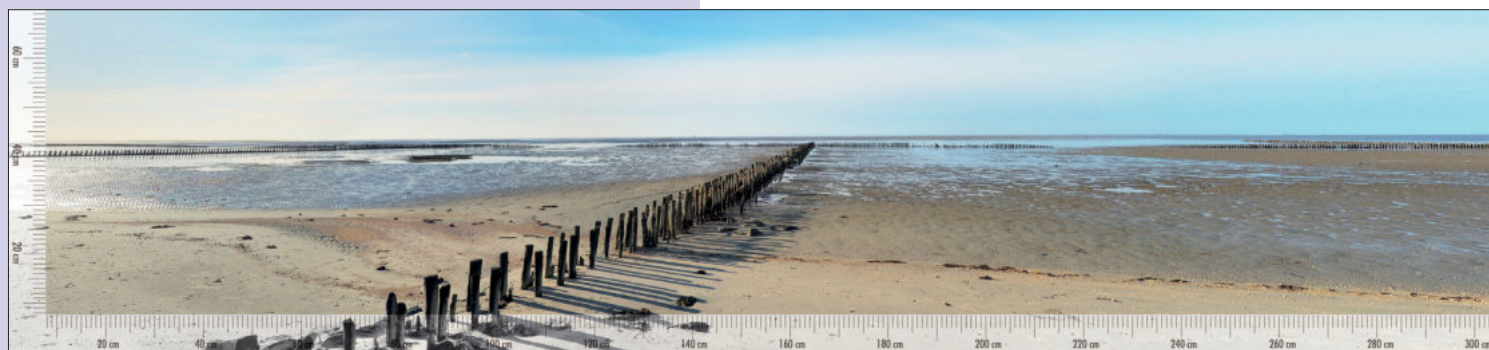

Pour les formats en dehors du rapport des côtés de 1:4, il faut se concerter sur la découpe. La répartition de dimensions représentée ci-dessus n'est pas imprimée sur la paroi arrière du renforcement mural.

PiCi® 119

Paroi arrière pour renforcement mural.

- panneau en composite en aluminium ou en verre acrylique
- laminé de protection imprimé anti UV
- H max. 700 mm
- L max. 3050 mm
- dimensions spéciales sur demande

8061239	aluminium, 3,5 mm, mat, prix par m ²	535,29 €
8061240	aluminium, 3,5 mm, brillant, prix par m ²	535,29 €
8062239	aluminium, 16 mm, mat, prix par m ²	852,94 €
8062240	aluminium, 16 mm, brillant, prix par m ²	852,94 €

8063239	acrylique, 3,5 mm, brillant, prix par m ²	907,56 €
8064239	acrylique, 16 mm, brillant, prix par m ²	1109,24 €

Accessoires en option

8060007	film magnétique, pour l'aluminium, prix par m ²	312,61 €
---------	--	----------



Pour les formats en dehors du rapport des côtés de 1:4, il faut se concerter sur la découpe. La répartition de dimensions représentée ci-dessus n'est pas imprimée sur la paroi arrière du renforcement mural.

PiCi® 116

Paroi arrière pour renforcement mural.

- panneau en composite en aluminium ou en verre acrylique
- laminé de protection imprimé anti UV
- H max. 700 mm
- L max. 3050 mm
- dimensions spéciales sur demande

8061245	aluminium, 3,5 mm, mat, prix par m ²	535,29 €
8061246	aluminium, 3,5 mm, brillant, prix par m ²	535,29 €
8062245	aluminium, 16 mm, mat, prix par m ²	852,94 €
8062246	aluminium, 16 mm, brillant, prix par m ²	852,94 €

8063245	acrylique, 3,5 mm, brillant, prix par m ²	907,56 €
8064245	acrylique, 16 mm, brillant, prix par m ²	1109,24 €

Accessoires en option

8060007	film magnétique, pour l'aluminium, prix par m ²	312,61 €
---------	--	----------



Pour les formats en dehors du rapport des côtés de 1:4, il faut se concerter sur la découpe. La répartition de dimensions représentée ci-dessus n'est pas imprimée sur la paroi arrière du renforcement mural.

PiCi® 124

Paroi arrière pour renforcement mural.

- panneau en composite en aluminium ou en verre acrylique
- laminé de protection imprimé anti UV
- H max. 700 mm
- L max. 3050 mm
- dimensions spéciales sur demande

8061247	aluminium, 3,5 mm, mat, prix par m ²	535,29 €
8061248	aluminium, 3,5 mm, brillant, prix par m ²	535,29 €
8062247	aluminium, 16 mm, mat, prix par m ²	852,94 €
8062248	aluminium, 16 mm, brillant, prix par m ²	852,94 €

8063247	acrylique, 3,5 mm, brillant, prix par m ²	907,56 €
8064247	acrylique, 16 mm, brillant, prix par m ²	1109,24 €

Accessoires en option

8060007	film magnétique, pour l'aluminium, prix par m ²	312,61 €
---------	--	----------

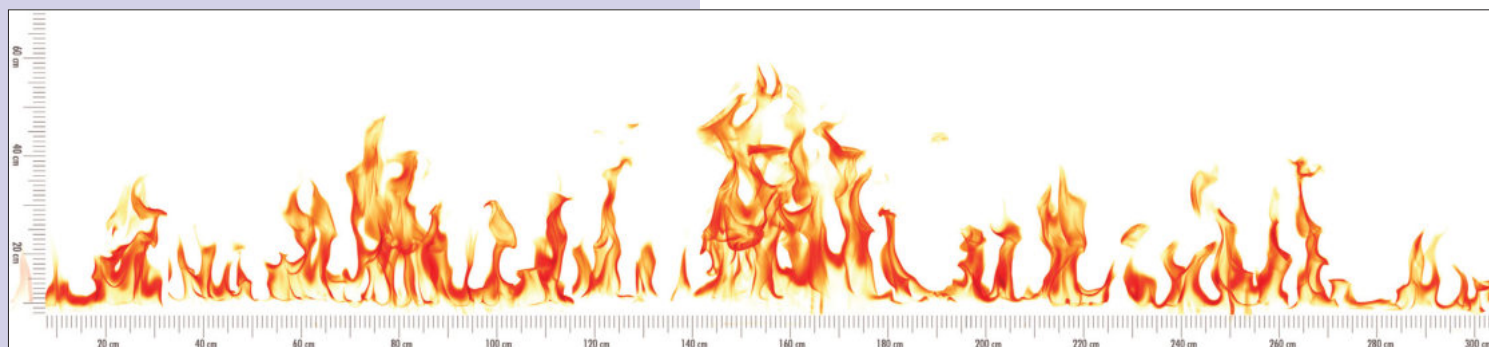

Pour les formats en dehors du rapport des côtés de 1:4, il faut se concerter sur la découpe. La répartition de dimensions représentée ci-dessus n'est pas imprimée sur la paroi arrière du renforcement mural.

PICi® 125

Paroi arrière pour renforcement mural.

- panneau en composite en aluminium ou en verre acrylique
- laminé de protection imprimé anti UV
- H max. 700 mm
- L max. 3050 mm
- dimensions spéciales sur demande

8061241	aluminium, 3,5 mm, mat, prix par m ²	535,29 €
8061242	aluminium, 3,5 mm, brillant, prix par m ²	535,29 €
8062241	aluminium, 16 mm, mat, prix par m ²	852,94 €
8062242	aluminium, 16 mm, brillant, prix par m ²	852,94 €

8063241	acrylique, 3,5 mm, brillant, prix par m ²	907,56 €
8064241	acrylique, 16 mm, brillant, prix par m ²	1109,24 €

Accessoires en option

8060007	film magnétique, pour l'aluminium, prix par m ²	312,61 €
---------	--	----------



Pour les formats en dehors du rapport des côtés de 1:4, il faut se concerter sur la découpe. La répartition de dimensions représentée ci-dessus n'est pas imprimée sur la paroi arrière du renforcement mural.

PICi® 127

Paroi arrière pour renforcement mural.

- panneau en composite en aluminium ou en verre acrylique
- laminé de protection imprimé anti UV
- H max. 700 mm
- L max. 3050 mm
- dimensions spéciales sur demande

8061253	aluminium, 3,5 mm, mat, prix par m ²	535,29 €
8061254	aluminium, 3,5 mm, brillant, prix par m ²	535,29 €
8062253	aluminium, 16 mm, mat, prix par m ²	852,94 €
8062254	aluminium, 16 mm, brillant, prix par m ²	852,94 €

8063253	acrylique, 3,5 mm, brillant, prix par m ²	907,56 €
8064253	acrylique, 16 mm, brillant, prix par m ²	1109,24 €

Accessoires en option

8060007	film magnétique, pour l'aluminium, prix par m ²	312,61 €
---------	--	----------

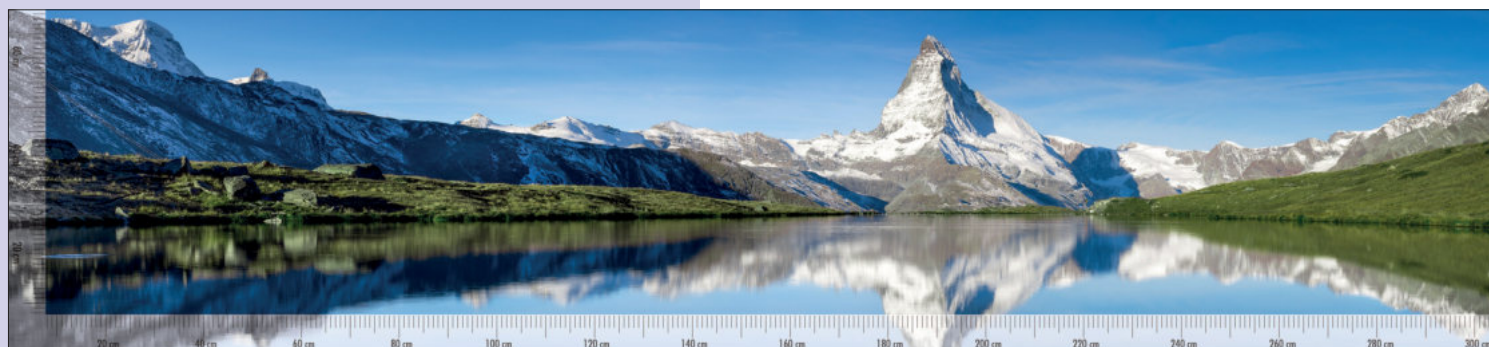

Pour les formats en dehors du rapport des côtés de 1:4, il faut se concerter sur la découpe. La répartition de dimensions représentée ci-dessus n'est pas imprimée sur la paroi arrière du renforcement mural.

PICi® 120

Paroi arrière pour renforcement mural.

- panneau en composite en aluminium ou en verre acrylique
- laminé de protection imprimé anti UV
- H max. 700 mm
- L max. 3050 mm
- dimensions spéciales sur demande

8061255	aluminium, 3,5 mm, mat, prix par m ²	535,29 €
8061256	aluminium, 3,5 mm, brillant, prix par m ²	535,29 €
8062255	aluminium, 16 mm, mat, prix par m ²	852,94 €
8062256	aluminium, 16 mm, brillant, prix par m ²	852,94 €

8063255	acrylique, 3,5 mm, brillant, prix par m ²	907,56 €
8064255	acrylique, 16 mm, brillant, prix par m ²	1109,24 €

Accessoires en option

8060007	film magnétique, pour l'aluminium, prix par m ²	312,61 €
---------	--	----------



Avertissement :

Les motifs individuels sont sélectionnables, combinables et positionnables au choix. Vous trouverez également de nombreux autres motifs individuels dans une des nombreuses bibliothèques Internet comme par ex. Fotolia. La répartition de dimensions représentée ci-dessus n'est pas imprimée sur la paroi arrière du renforcement mural.

Avec ce motif, il faut calculer un forfait pour le layout en cas de modifications.

Vous trouverez de plus amples informations aux pages 580-582/24 FR.

PICi® 126

Paroi arrière pour renforcement mural.

- panneau en composite en aluminium ou en verre acrylique
- laminé de protection imprimé anti UV
- H max. 700 mm
- L max. 3050 mm
- dimensions spéciales sur demande

8061257	aluminium, 3,5 mm, mat, prix par m ²	535,29 €
8061258	aluminium, 3,5 mm, brillant, prix par m ²	535,29 €
8062257	aluminium, 16 mm, mat, prix par m ²	852,94 €
8062258	aluminium, 16 mm, brillant, prix par m ²	852,94 €

8063257	acrylique, 3,5 mm, brillant, prix par m ²	907,56 €
8064257	acrylique, 16 mm, brillant, prix par m ²	1109,24 €

Accessoires en option

8060007	film magnétique, pour l'aluminium, prix par m ²	312,61 €
---------	--	----------

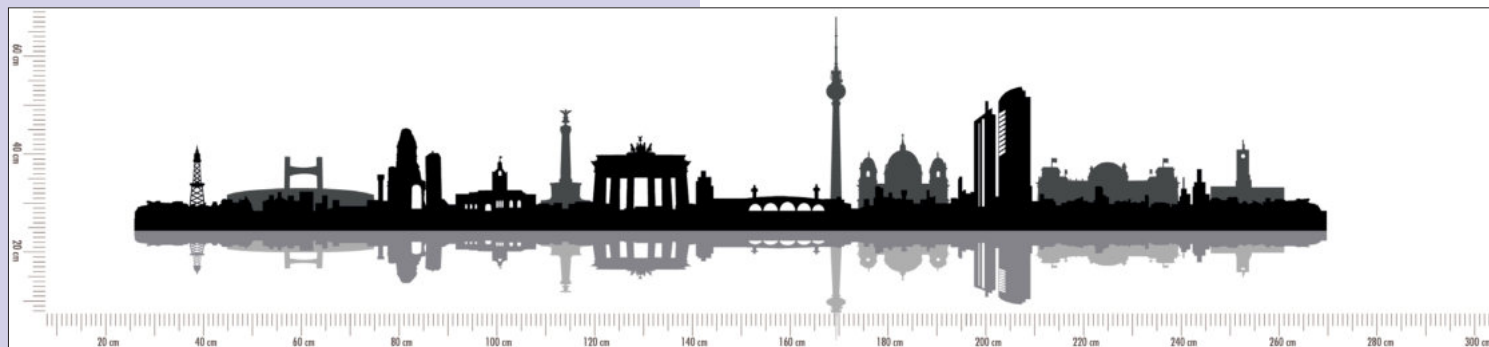

Pour les formats en dehors du rapport des côtés de 1:4, il faut se concerter sur la découpe. La répartition de dimensions représentée ci-dessus n'est pas imprimée sur la paroi arrière du renforcement mural.

PICi® 128

Paroi arrière pour renforcement mural.

- panneau en composite en aluminium ou en verre acrylique
- laminé de protection imprimé anti UV
- H max. 700 mm
- L max. 3050 mm
- dimensions spéciales sur demande

8061259	aluminium, 3,5 mm, mat, prix par m ²	535,29 €
8061260	aluminium, 3,5 mm, brillant, prix par m ²	535,29 €
8062259	aluminium, 16 mm, mat, prix par m ²	852,94 €
8062260	aluminium, 16 mm, brillant, prix par m ²	852,94 €

8063259	acrylique, 3,5 mm, brillant, prix par m ²	907,56 €
8064259	acrylique, 16 mm, brillant, prix par m ²	1109,24 €

Accessoires en option

8060007	film magnétique, pour l'aluminium, prix par m ²	312,61 €
---------	--	----------

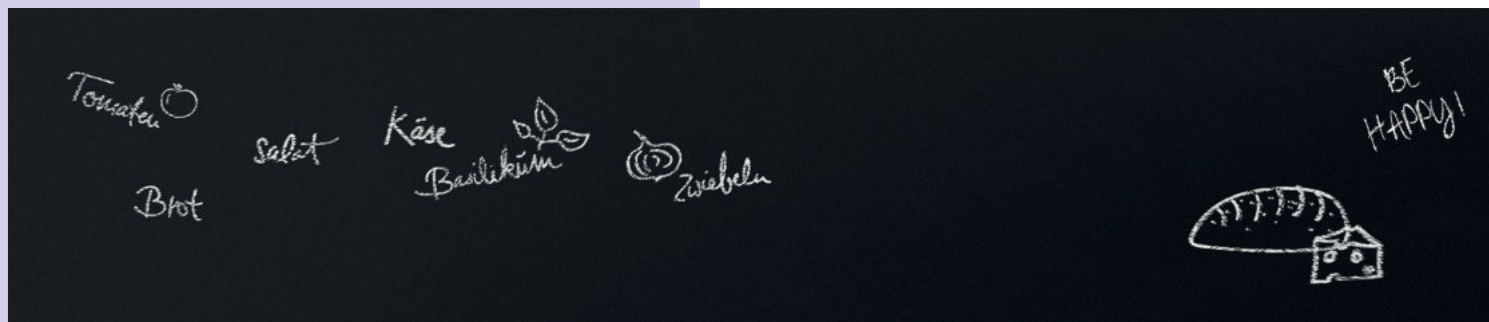

PICi® Tafel

Paroi arrière pour renforcement mural. Peut être écrit dessus dans l'optique du tableau noir.

- panneau en composite en aluminium
- laminé de protection imprimé anti UV
- H max. 700 mm
- L max. 3050 mm
- dimensions spéciales sur demande

Derrière le plan de cuisson, nous recommandons également une protection contre les éclaboussures (voir catalogue 1 page 618/24 FR).

8061267	aluminium, 3,5 mm, prix par m ²	540,34 €
8062268	aluminium, 16 mm, prix par m ²	844,54 €

Accessoires en option

8060007	film magnétique, pour l'aluminium, prix par m ²	312,61 €
---------	--	----------

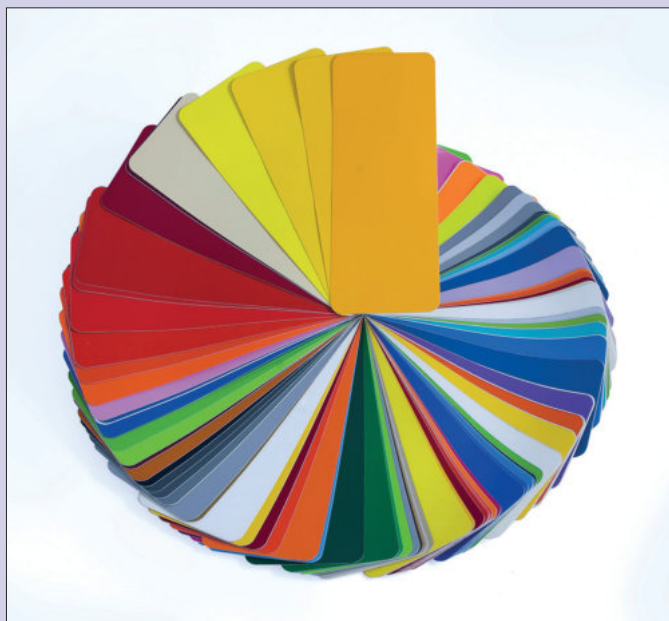

BASICi®

Intégrez votre couleur préférée dans votre cuisine. Nous vous livrons vos BASICi® dans toutes les couleurs RAL-CLASSIC.

Veillez indiquer le numéro de couleur RAL lors de la commande!

BASICi®

- panneau en composite en aluminium ou en verre acrylique
- H max. 700 mm
- L max. 3050 mm
- dimensions spéciales sur demande

8067777	aluminium, 3,5 mm, mat, prix par m ²	535,29 €
8068888	aluminium, 3,5 mm, brillant, prix par m ²	535,29 €
8062777	aluminium, 16 mm, mat, prix par m ²	852,94 €
8062888	aluminium, 16 mm, brillant, prix par m ²	852,94 €

8063888	acrylique, 3,5 mm, brillant, prix par m ²	907,56 €
8064888	acrylique, 16 mm, brillant, prix par m ²	1109,24 €

Accessoires en option

8060007	film magnétique, pour l'aluminium, prix par m ²	312,61 €
---------	--	----------

Parois arrières pour renforcements muraux

PICit® and MySCENEit®

Informations sur le motif en cas d'extraits et de découpes

Le motif PICit® 8 (forêt de bouleaux) permet de voir les différentes représentations en cas d'extraits ou de découpes. Les extraits présentés ici ne servent qu'à des fins de démonstration. Il s'agit uniquement d'exemples de layout.



Motif d'origine :

Dimensions 3050 x 700 mm

Si vous souhaitez un format, correspondant à 1:4 par rapport à l'original, le motif est réduit proportionnellement et reste donc conservé dans son ensemble.

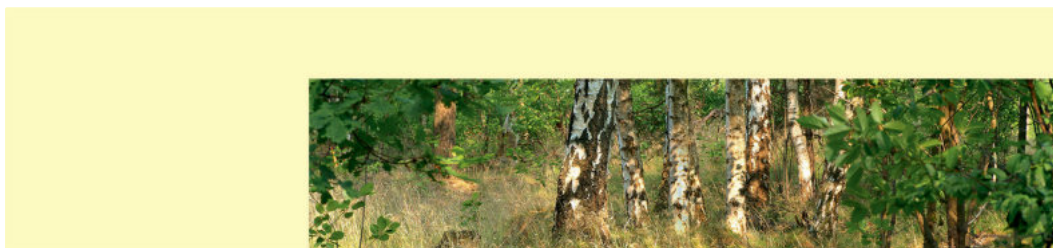

Pour tous les autres formats, des parties du motif sont coupées.

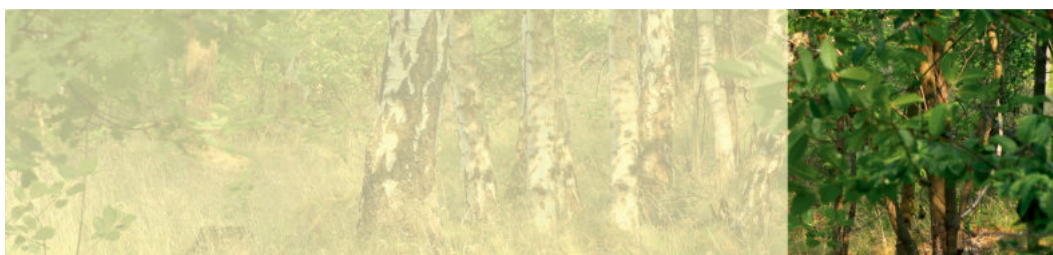

Exemple:

Format plus élancé



Exemple:

Format plus bas



Exemple:

Zone de hottes d'aspiration

Pour les formats spéciaux, il faut toujours se concerter au préalable sur l'extrait de la photo souhaité.

Parois arrières pour renforcements muraux

TOPit



Spazzolato

L'aspect caractéristique des surfaces TOPit Spazzolato résulte d'une procédure spécifique, où une rectification de la surface est laminée dans la tôle de recouvrement avant d'être affinée avec du vernis transparent. Cette surface à l'optique en aluminium brossé confère une exclusivité et une expression individuelle incontestée. Chaque renforcement de cuisine gagne ainsi en attractivité.

Cinq couleurs viennent soutenir l'intégration convaincante dans une large gamme de styles de cuisines où il fait bon vivre.



Spazzolato rosé



Spazzolato couleur or



Spazzolato couleur acier inox

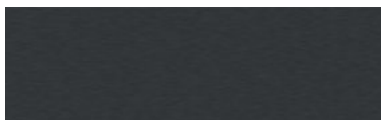

Spazzolato anthracite



Spazzolato couleur cuivre

Strutturato

Un système spécial de vernis confère aux parois arrières pour renforcements muraux TOPit Strutturato une surface structurée tangible, extrêmement résistante contre les salissures. Et qui – en fonction de la luminosité – semble resplendir de l'intérieur. Strutturato est ainsi brillant et adapté pour un agencement représentatif mais discret des pièces.

Strutturato existe dans trois coloris discrets, à l'esthétique neutre.



Strutturato couleur argent



Strutturato noir



Strutturato blanc

Propriétés de TOPit:

Panneau composite en aluminium à surfaces haut de gamme

Usinage sans effort comme avec les parois arrières PICit

Résistant, magnifique aspect durable

Alliance haut de gamme d'une élégance qui fait de l'effet et d'une excellente fonctionnalité

Fabriqué selon des standards de qualité élevés, exempt de toute substance dangereuse



Des divergences par rapport à l'illustration représentée sont possibles en raison de la production.

Spazzolato rosé

- Paroi pour renforcement mural.
- panneau en composite en aluminium
 - optique aluminium brossé rosé
 - surface laminée traitée avec du vernis transparent
 - **H max. 700 mm**
 - **L max. 3050 mm**

8066105	aluminium, 3,5 mm, brillant, prix par m ²	535,29 €
8066205	aluminium, 16 mm, brillant, prix par m ²	852,94 €

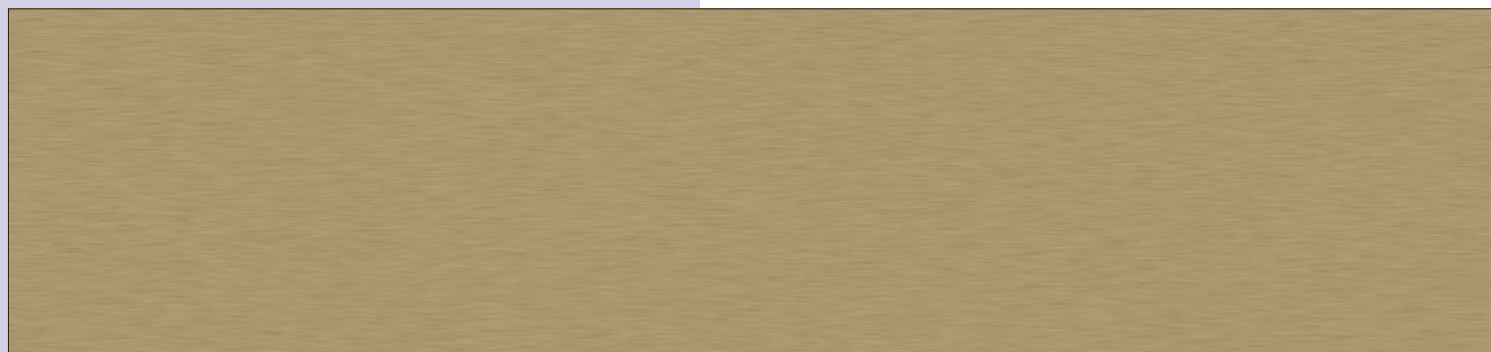

Des divergences par rapport à l'illustration représentée sont possibles en raison de la production.

Spazzolato couleur or

- Paroi pour renforcement mural.
- panneau en composite en aluminium
 - optique aluminium brossé couleur or
 - surface laminée traitée avec du vernis transparent
 - **H max. 700 mm**
 - **L max. 3050 mm**

8066107	aluminium, 3,5 mm, brillant, prix par m ²	535,29 €
8066207	aluminium, 16 mm, brillant, prix par m ²	852,94 €

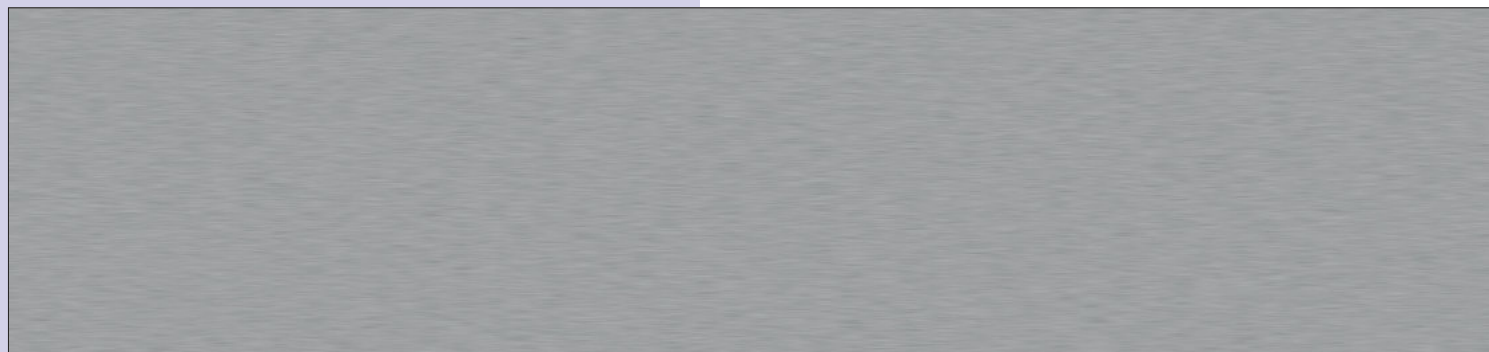

Des divergences par rapport à l'illustration représentée sont possibles en raison de la production.

Spazzolato couleur acier inox

Paroi pour renforcement mural.

- panneau en composite en aluminium
- optique aluminium brossé couleur acier inox
- surface laminée traitée avec du vernis transparent
- H max. 700 mm
- L max. 3050 mm

8066108	aluminium, 3,5 mm, brillant, prix par m ²	535,29 €
8066208	aluminium, 16 mm, brillant, prix par m ²	852,94 €

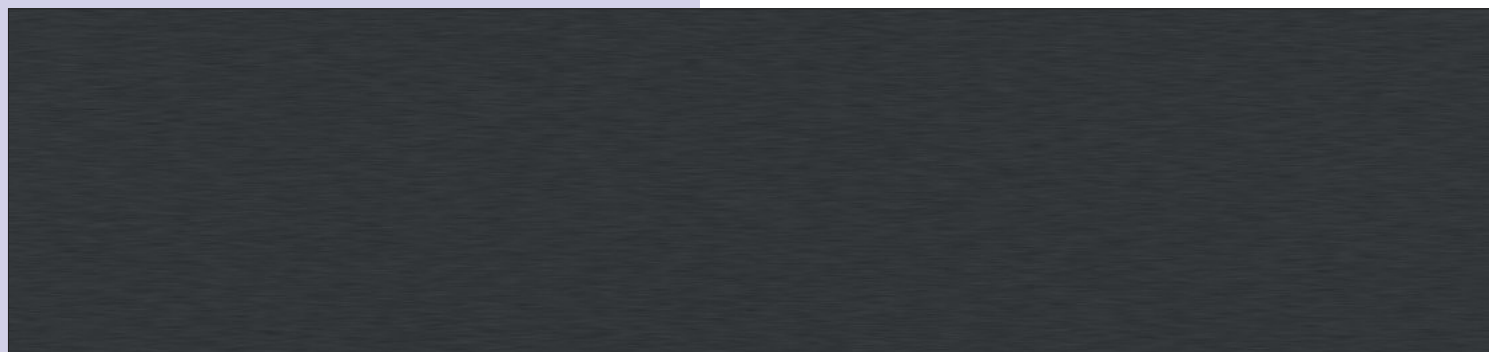

Des divergences par rapport à l'illustration représentée sont possibles en raison de la production.

Spazzolato anthracite

Paroi pour renforcement mural.

- panneau en composite en aluminium
- optique aluminium brossé anthracite
- surface laminée traitée avec du vernis transparent
- H max. 700 mm
- L max. 3050 mm

8066104	aluminium, 3,5 mm, brillant, prix par m ²	535,29 €
8066204	aluminium, 16 mm, brillant, prix par m ²	852,94 €



Des divergences par rapport à l'illustration représentée sont possibles en raison de la production.

Spazzolato couleur cuivre

Paroi pour renforcement mural.

- panneau en composite en aluminium
- optique aluminium brossé couleur cuivre
- surface laminée traitée avec du vernis transparent
- **H max. 700 mm**
- **L max. 3050 mm**

8066106	aluminium, 3,5 mm, brillant, prix par m ²	535,29 €
8066206	aluminium, 16 mm, brillant, prix par m ²	852,94 €

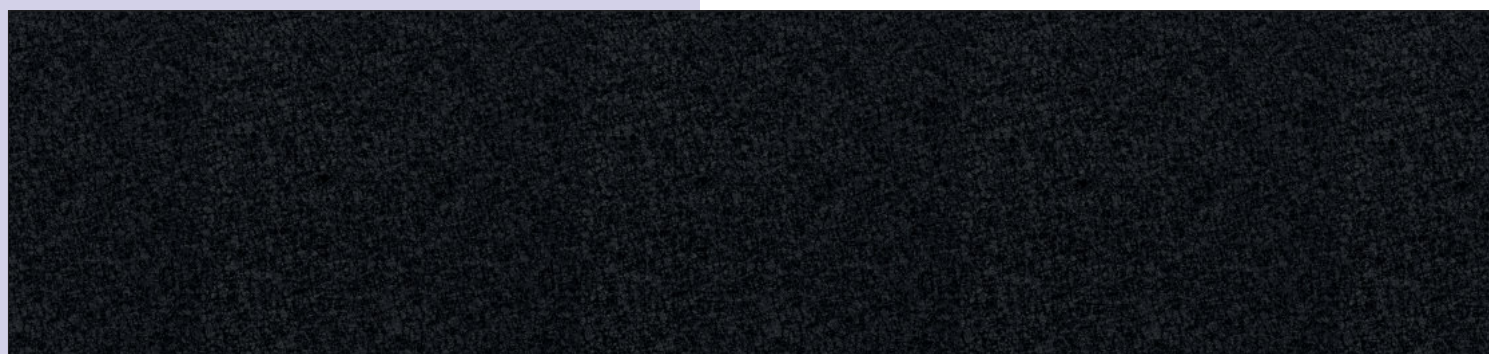

Des divergences par rapport à l'illustration représentée sont possibles en raison de la production.

Strutturato noir

Paroi pour renforcement mural.

- panneau en composite en aluminium
- noir structuré
- structure caractéristique grâce à un système de vernis spécial
- **H max. 700 mm**
- **L max. 3050 mm**

8066102	aluminium, 3,5 mm, brillant, prix par m ²	535,29 €
8066202	aluminium, 16 mm, brillant, prix par m ²	852,94 €

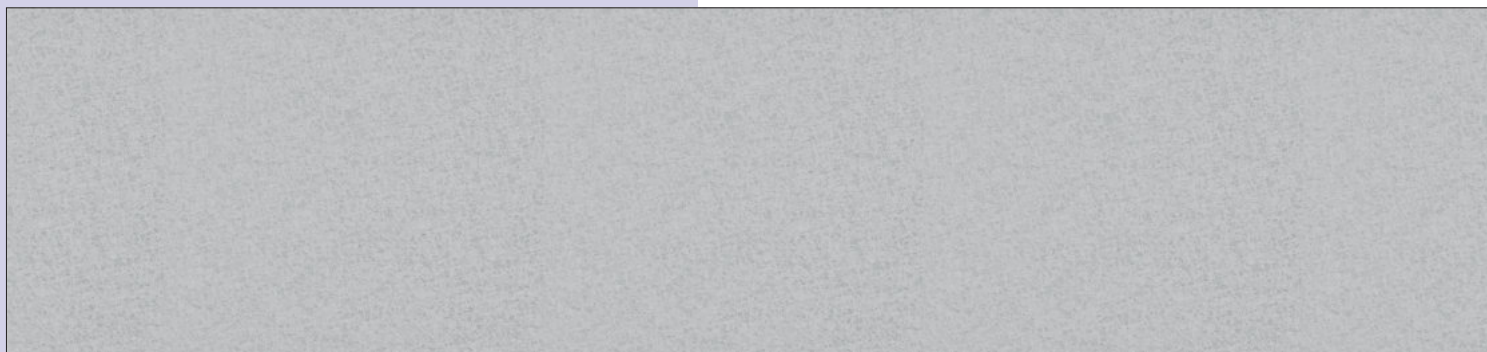

Des divergences par rapport à l'illustration représentée sont possibles en raison de la production.

Strutturato bianco

Paroi pour renforcement mural.

- panneau en composite en aluminium
- blanc structuré
- structure caractéristique grâce à un système de vernis spécial
- H max. 700 mm
- L max. 3050 mm

8066101	aluminium, 3,5 mm, brillant, prix par m ²	535,29 €
8066201	aluminium, 16 mm, brillant, prix par m ²	852,94 €

ACCOMODA®

Accessoires pour parois arrières de renforcements muraux

Parfaitement adaptés
les uns aux autres

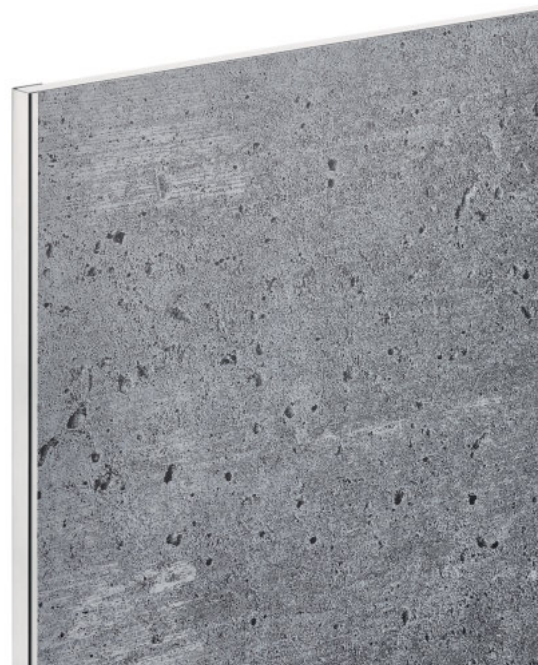

■ Spruzzo	Page 618
Tablette en verre	Page 618
Prova LED changement de couleurs	Page 619-620
Barres profilées angulaires en acier inoxydable	Page 621



Spruzzo

Protection contre les éclaboussures pour la fixation sur le plan de travail. Le vissage est fixé en dessous du plan de travail. Utilisable pour les plaques de cuisson et éviers, aussi dans la gastronomie et l'agencement de magasins. Egalement utilisable comme élément pare-vue.

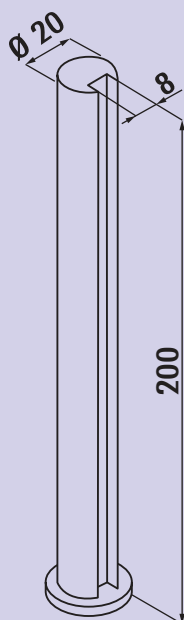

Spruzzo

Console. Élément pare-vue. Adapté pour une épaisseur de plaque de verre de 8 mm.

- forage Ø 6 mm
- **commander les tablettes en verre séparément**

3021132 couleur acier inox, H 200 mm, Ø 20 mm, prix par paire	75,21 €
3021134 noir mat, H 200 mm, Ø 20 mm, prix par paire	75,21 €



Tablette en verre

Accessoire en option pour Spruzzo (3021132, 3021134), Kaiman (3021078, 3021092), Prior (3021032, 3021035), Akro (3021009) et Moon (3021090, 3021091).

- plaques de verre haut de gamme à bords polis
- épaisseur 8 mm
- profondeur 200 mm

3021014 verre clair, L 580 mm	45,71 €
3021026 verre clair, L 880 mm	67,14 €
3021124 verre clair, L 1140 mm	74,20 €
3021114 verre satiné, L 580 mm	69,83 €
3021126 verre satiné, L 880 mm	98,91 €
3021125 verre satiné, L 1140 mm	113,61 €

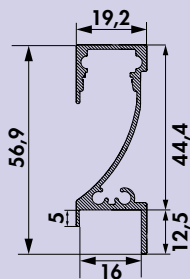
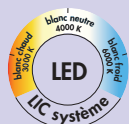

Prova LED changement de couleurs



Luminaire en saillie pour parois arrières. Profile LED aluminium, raccourcissable tous les 25 mm, pas de points LED visibles.

Luminaire individuel

- 31,2 watts, 12 V
- réglage de la couleur de la lumière en continu de **2700 K** blanc chaud à **6500 K** blanc froid
- max. 80 lumens/watt pour **6500 K** blanc froid
- longueur du luminaire 2600 mm
- 2000 mm d'alimentation des deux côtés
- bande LED de 2600 mm, alimentation des deux côtés
- pour des épaisseurs de paroi de 16 mm
- compatible avec LIC système LED

Ce produit contient une source lumineuse de classe d'efficacité énergétique G.

Vous trouverez d'autres les convertisseurs de fonction de changement de couleur et les télécommandes correspondants dans le catalogue 1 page 268-270/24 FR.

7061207 luminaire individuel, L 2600 mm, couleur acier inox **260,50 €**

7061209 luminaire individuel, L 2600 mm, noir mat **265,04 €**

Accessoires en option

7061049 Rallonge LED, blanc, L 2000 mm **4,03 €**

7061305 Prova bande LED changements de couleurs, L 2600 mm, 31,2 W/12 V **98,82 €**

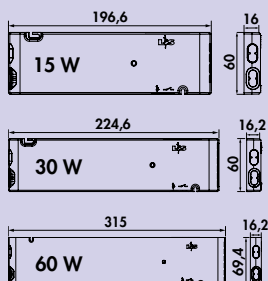
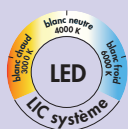

Convertisseur de fonction FW



Le convertisseur de fonction FW pour systèmes de lumière à changement de couleur.

- blanc
- 12 VDC
- max. 36 watts de charge par connecteur sur le convertisseur
- 2000 mm de conduite de raccordement au réseau
- **commutable via une appli Bluetooth (module 3) ou via une télécommande disponible en option**

7061286	module 2 (radio), 15 W, quadruple répartiteur	95,21 €
7061271	module 2 (radio), 30 W, sextuple répartiteur	121,26 €
7061273	module 2 (radio), 60 W, sextuple répartiteur	152,69 €

7061287	module 3 (Bluetooth + radio), 15 W, quadruple répartiteur	127,56 €
7061281	module 3 (Bluetooth + radio), 30 W, sextuple répartiteur	156,30 €
7061283	module 3 (Bluetooth + radio), 60 W, sextuple répartiteur	188,66 €

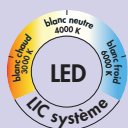

Télécommande 1 canal/changement de couleur



- réglage en continu de la température de la lumière
- fonction de variation d'intensité
- auto memory: les réglages de luminosité et de température de la lumière restent conservés
- une commande peut être utilisée pour différents convertisseurs de changement de couleur
- 8 x 90 x 50 mm (H x L x LA)

7061285	blanc	53,61 €
---------	-------	---------



Rallonge LED



- secondaire pour LED
- avec mini système enfichable

7061049	blanc, L 2000 mm	4,03 €
---------	------------------	--------



Sextuple répartiteur

- pour 12 VDC
- avec alimentation de 200 mm

7061244	noir	6,97 €
---------	------	--------

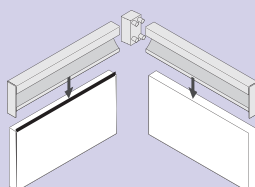

Prova 90° élément de connexion en angle

- Élément en angle à 90°.
- cache d'extrémité à droite
- cache d'extrémité à gauche
- conduite de raccordement secondaire pour LED 1800 mm

7061208	couleur acier inox	11,60 €
7061220	noir mat	11,60 €



Barres profilées angulaires en acier inoxydable

Les profilés angulaires en acier inoxydable garantissent une finition décorative et propre pour tous les revêtements de parois arrières de renforcements muraux Naber PICif® et TOPit.

Peu importe qu'il s'agisse d'une épaisseur de plaque de 4 mm ou de 16 mm, les bords découpés latéraux peuvent être recouverts de façon stylée avec le profilé plié et brossé en acier inoxydable. La finition de la paroi arrière du renforcement mural se transforme ainsi en un élément de mise en valeur haut de gamme.

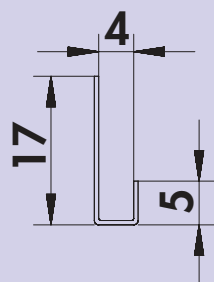

Profilé angulaire en U en acier inoxydable de 4 mm

Profilé de finition haut de gamme en acier inoxydable pour les bords latéraux de parois arrières de renforcements muraux. Le profilé plié en forme de U entoure la paroi arrière du renforcement mural, couvre le bord découpé de façon propre et décorative.

— longueur standard par profilé 990 mm

8060010 acier inox

27,73 €

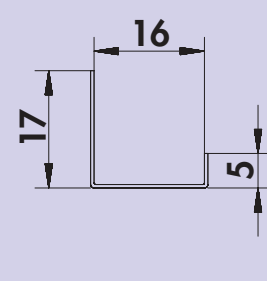

Profilé angulaire en U en acier inoxydable de 16 mm

Profilé de finition haut de gamme en acier inoxydable pour les bords latéraux de parois arrières de renforcements muraux. Le profilé plié en forme de U entoure la paroi arrière du renforcement mural, couvre le bord découpé de façon propre et décorative.

— longueur standard par profilé 990 m

8060011 acier inox

34,87 €

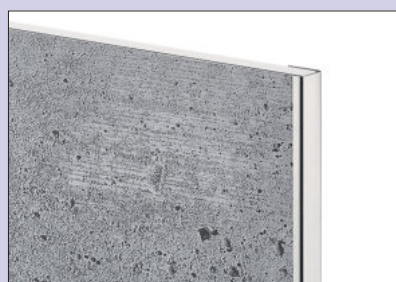

ACCOMODA®

Systemes de rails et d'etageres

Certaines solutions sont accrochees a portee de main



■ Cast	Page 624
Alto	Page 625-626
Linero MosaiQ	Page 627-631
Linero EasyLine	Page 623
Rail en acier inox	Page 633-635
Linero 2000	Page 636-639
Linero K 16	Page 640-642
transFORM	Page 643-654
YouK	Page 655-656
Cubo	Page 656-661



Cast

Le système de rails Cast se distingue par ses lignes claires et anguleuses. Le look industriel avec ses propriétés marquantes confère beaucoup de charme à la zone située entre le plan de travail et l'armoire haute.

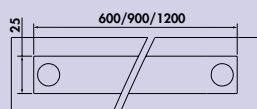

Lot Cast

Système de rail, avec crochets.

- anthracite
- 25 x 24 mm (H x P)

8042100 L 600 mm, avec 4 crochets	80,67 €
8042101 L 900 mm, avec 6 crochets	100,84 €
8042102 L 1200 mm, avec 6 crochets	121,01 €

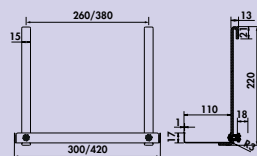

Cast vide-poche

- anthracite
- 220 x 138 mm (H x P)

8042103 L 300 mm	95,80 €
8042104 L 420 mm	105,88 €

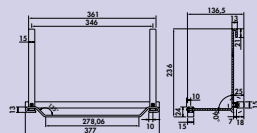

Support pour essuie-tout Cast

- Pour les rouleaux d'essuie-tout.
- 220 x 377 x 138 mm (H x L x P)

8042105 anthracite	88,24 €
--------------------	---------

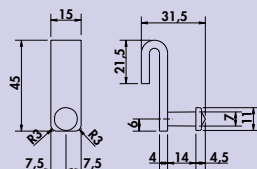

Crochet Cast

- 1 crochet, L 45 mm

8042106 anthracite	6,64 €
--------------------	--------



Alto

Le système de rails design Alto allie un design sans fioritures en aluminium brossé de couleur acier inox, une fonctionnalité élevée et une grande élégance des accessoires.



Lot Alto

Système de rail. Carré, aluminium, surface couleur acier inox brossé ou noir mat.
— 35 x 17 mm (H x P)

Lot composé de:

- 2 fixations
- 2 caches d'extrémité
- 3 crochets

8044100 couleur acier inox, L 600 mm	97,98 €
8044101 couleur acier inox, L 900 mm	120,17 €
8044102 couleur acier inox, L 1200 mm	138,66 €
8044170 noir mat, L 600 mm	115,88 €
8044171 noir mat, L 900 mm	133,61 €
8044172 noir mat, L 1200 mm	154,62 €



Alto lot de crochets

Lot composé de:

- 3 crochets
- L 30 mm

8044103 couleur acier inox	24,37 €
8044173 noir mat	28,49 €



Alto vide-poche étroit

— 90 x 350 x 165 mm (H x L x P)

8044105 couleur acier inox	149,58 €
8044175 noir mat	167,23 €



Alto porte-rouleau fermé pour rouleaux de papier

Pour rouleaux de papier essuie-tout. 1 fois.
— 90 x 350 x 165 mm (H x L x P)

8044107 couleur acier inox	189,50 €
8044177 noir mat	221,76 €



Alto porte-rouleau ouvert pour rouleaux de papier

Pour rouleaux de papier essuie-tout. 1 fois.
— 90 x 300 x 125 mm (H x L x P)

8044109 couleur acier inox	88,99 €
8044179 noir mat	97,90 €



Alto porte-serviettes 1

1 fois.
— 90 x 350 x 15 mm (H x L x P)

8044108 couleur acier inox	88,99 €
8044178 noir mat	97,90 €



Linero MosaiQ

D'innombrables possibilités pour les renforcements muraux – Linero MosaiQ est aussi polyvalent et flexible que ses utilisateurs.

En commandant en supplément les bandes LEDs, ce profilé multifonctionnel en aluminium anodisé peut être utilisé également comme bande lumineuse. Cela permet d'obtenir un éclairage indirect et chaud des composants.

Les composants MosaiQ sont suspendus ou enfilés. Ils sont disponibles en trois hauteurs et trois largeurs, le tout accentué par des éléments de décoration horizontaux.

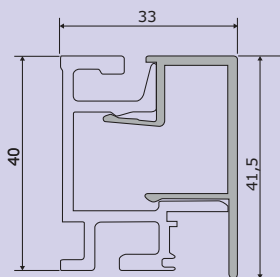
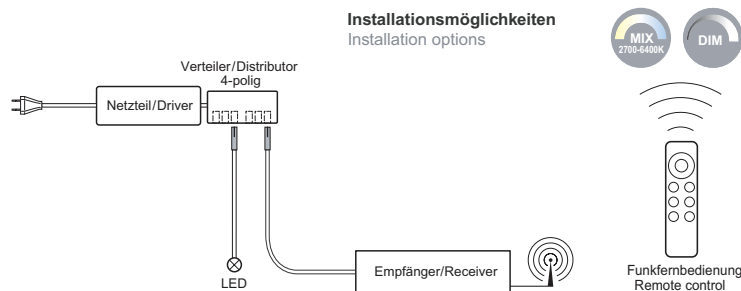

Lot d'1 barre profilée Linero MosaiQ

Système de rail. Aluminium.

Lot composé de :

- 1 barre profilée en aluminium (41,5 x 33 mm, H x P)
- 2 caches d'extrémité, 1 connecteur, vis et goujons

8045001	L 600 mm, couleur acier inox	80,76 €
8045002	L 900 mm, couleur acier inox	110,67 €
8045003	L 1200 mm, couleur acier inox	142,18 €
8045004	L 1500 mm, couleur acier inox	173,70 €

8045201	L 600 mm, noir mat	80,76 €
8045202	L 900 mm, noir mat	110,67 €
8045203	L 1200 mm, noir mat	142,18 €
8045204	L 1500 mm, noir mat	173,70 €

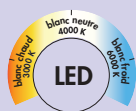

Bande LED Linero MosaiQ

Flex Stripes.

- 12 watts/mètre, 12 V DC
- réglage de la couleur en continu de 2700 K blanc chaud à 6500 K blanc froid
- fonction de variation: clarté réglable en trois niveaux
- max. 101 lumens/watt pour 6500 K blanc froid
- longueurs adaptées aux listons profilés
- 12,5 x 10,25 mm (H x L)

Ce produit contient une source lumineuse de classe d'efficacité énergétique E.

8045051	L 600 mm	106,22 €
8045052	L 900 mm	137,73 €
8045053	L 1200 mm	183,61 €
8045054	L 1500 mm	222,27 €



Linero MosaiQ lot de commande LED



Adapté pour une commande de la couleur de la lumière en continu et pour varier l'intensité lumineuse.

Lot composé de:

- 1 bloc d'alimentation
- sextuple répartiteur
- 1 récepteur
- 1 télécommande des fonctions
- max. 75 watts
- câble de réseau de 2900 mm compris

8045056 blanc

388,82 €



Linero MosaiQ rallonge LED

Pour Linero MosaiQ Bande LED.

8045047 L 3000 mm

15,88 €



Linero MosaiQ eBoxx lot application prise de courant

Avec double prise intégrée.

Lot composé de:

- 2 prises à contact de protection
- 1 alimentation de 2000 m
- 139 x 165 x 92 mm (H x L x P)

8045007 noir graphite

242,94 €



Linero MosaiQ Power Maxx

Adhésif. Pour fixer des barres de profilés sur des surfaces porteuses, lisses et planes (carrelages, verre, bois, stratifié, métal et de nombreuses matières plastiques). 1 lot de colle suffit pour une barre de profilés de 1500 mm.

- capacité de charge env. 9 kg sur 600 mm

8045005 lot d'adhésif

23,28 €

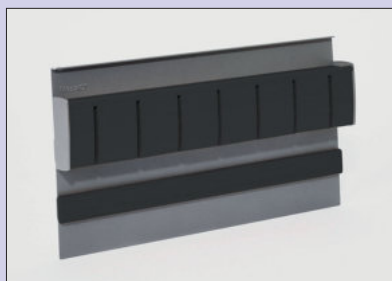

Linero MosaiQ support-couteaux magnétique 2

Avec bloc en matière plastique pour 7 couteaux et bandeau de sécurité pour les lames des couteaux. Les couteaux peuvent être suspendus frontalement et sont maintenus par des aimants intérieurs.

- 200 x 350 x 45 mm (H x L x P)

8045011 noir graphite

210,59 €

8045211 noir mat

216,05 €



Linero MosaiQ support rouleau de papier

Pour rouleaux de papier essuie-tout. 1 fois. A suspendre par le bas.
— 120 x 350 x 155 mm (H x L x P)

8045012	noir graphite	58,99 €
8045212	noir mat	60,25 €



Linero MosaiQ porte-rouleaux

A 2 étages. Avec bords de découpe pour film aluminium et film fraîcheur. Adapté pour les films jusqu'à une largeur de 325 mm.
— 300 x 350 x 110 mm (H x L x P)

8045013	noir graphite	194,37 €
8045213	noir mat	202,44 €



Linero MosaiQ carquois

Avec insert en matière plastique. Pour ranger les accessoires de cuisine ou les herbes aromatiques fraîches.
— matière plastique ABS
— résistant au lave-vaisselle
— qualité alimentaire
— résistant aux UV
— 156 x 135 x 135 mm (H x L x P)

8045014	blanc, RAL 9003	29,41 €
---------	-----------------	---------



Linero MosaiQ coupelle

Comme pense-bête ou élément de rangement pour de petits objets.
— matière plastique ABS
— résistant au lave-vaisselle
— qualité alimentaire
— résistant aux UV
— 56 x 116 x 115 mm (H x L x P)

8045015	blanc, RAL 9003	20,59 €
---------	-----------------	---------



Linero MosaiQ rangement universel 1

Adapté pour la coupelle.
— 140 x 350 x 110 mm (H x L x P)

8045016	noir graphite	59,16 €
8045216	noir mat	61,34 €



Linero MosaiQ rangement universel 2

Adapté pour carquois et la coupelle.
— 200 x 350 x 110 mm (H x L x P)

8045017	noir graphite	70,25 €
8045217	noir mat	72,35 €



Linero MosaiQ rangement universel 3

Adapté pour carquois et la coupelle.
— 300 x 350 x 110 mm (H x L x P)

8045018	noir graphite	82,44 €
8045218	noir mat	83,95 €



Linero MosaiQ rangement universel 4

Avec étrier. Adapté pour la coupelle.
— 200 x 350 x 110 mm (H x L x P)

8045019	noir graphite	80,92 €
8045219	noir mat	83,45 €



Linero MosaiQ barre porte-serviettes 1

A suspendre par le haut.
— 10 x 350 x 77 mm (H x L x P)

8045022	noir graphite	30,00 €
8045222	mat noir	31,01 €



Linero MosaiQ barre porte-serviettes 2

A suspendre par le bas.
— 46 x 350 x 77 mm (H x L x P)

8045023	noir graphite	37,73 €
8045223	mat noir	38,49 €



Linero MosaiQ barre de crochets 1

2 fois.
— 38 x 85 x 44 mm (H x L x P)

8045024	noir graphite	20,59 €
8045224	noir mat	22,02 €



Linero MosaiQ barre de crochets 2

6 fois.
— 38 x 250 x 44 mm (H x L x P)

8045025	noir graphite	27,73 €
8045225	noir mat	28,40 €



Linero MosaiQ vide-poche supérieur moyen

A suspendre par le haut. Adapté pour carquois et la coupelle.
— 8 x 350 x 107 mm (H x L x P)

8045027 noir graphite	36,55 €
8045227 noir mat	37,23 €



Linero MosaiQ vide-poche supérieur long

A suspendre par le haut. Adapté pour carquois et la coupelle.
— 8 x 585 x 107 mm (H x L x P)

8045028 noir graphite	44,71 €
8045228 noir mat	46,55 €



Linero EasyLine lot 1

Système de rail. Aluminium. Sans éclairage LED.

Lot composé de:

- 1 lot de barres de profilé (1 barre Long. 800 mm, 2 embouts)
- 1 barre de crochets
- 1 disp. de dépose universel, Larg. 350 mm

8045048 noir mat

184,03 €



Linero EasyLine lot 2

Système de rail. Aluminium. Sans éclairage LED.

Lot composé de:

- 1 lot de barres de profilé (1 barre Long. 800 mm, 2 embouts)
- 1 support de rouleaux en papier
- 1 disp. de dépose universel, Larg. 350 mm

8045049 noir mat

201,68 €



Linero EasyLine lot 3

Système de rail. Aluminium. Sans éclairage LED.

Lot composé de:

- 1 lot de barres de profilé (1 barre Long. 800 mm, 2 embouts)
- 1 barre de crochets
- 1 support de rouleaux en papier

8045050 noir mat

178,99 €



Rail en acier inox lot 1



Système de rail, Ø du tube 16 mm.

Lot composé de:

- 1 tube, L 600 mm (8048008)
- 2 fixations (8048002)
- 2 caches d'extrémité (8048015)
- 5 crochets en S (8048014)

8048001 acier inox

102,52 €



Rail en acier inox lot 2



Système de rail, Ø de tube 16 mm.

Lot composé de:

- 1 tube, L 1200 mm (8048010)
- 2 fixations (8048002)
- 2 caches d'extrémité (8048015)
- 5 crochets en S (8048014)

8048002 acier inox

136,13 €



Rail en acier inox tube



Ø du tube de 16 mm.

8048008 acier inox, L 600 mm

29,50 €

8048009 acier inox, L 1000 mm

46,72 €

8048010 acier inox, L 1200 mm

59,66 €



Rail en acier inox manchon plastique



Pour connecter des tuyaux.

8041033 blanc, matière plastique

2,44 €



Rail en acier inox cache d'extrémité



Avec vis à tête et manchon en matière plastique.

8048015 acier inox

10,50 €



Rail en acier inox support de tuyau anguleux



Avec manchon à visser, vis Spax, 2 vis à six pans creux et clé mâle à six pans.
— longueur de la fixation 45 mm

8048022 acier inox

23,03 €



Rail en acier inox coude 90°



Ø du tube 16 mm.

8048012 acier inox

30,84 €

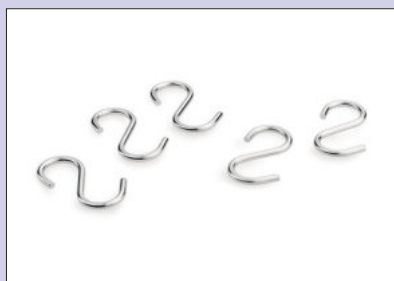

Rail en acier inox crochets en S



1 UE = 5 unités

8048014 acier inox, prix par UE

13,70 €

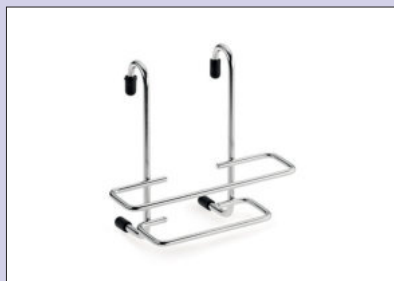

Rail en acier inox support de filtres en papier



— 150 x 160 x 93 mm (H x L x P)

8048016 acier inox

63,03 €



Rail en acier inox porte-rouleau p. rouleaux en papier 1



1 fois.

— 100 x 300 x 130 mm (H x L x P)

8048019 acier inox

66,97 €



Rail en acier inox porte-rouleau p. rouleaux en papier 3



Triple.
— 340 x 335 x 130 mm (H x L x P)

8048020 acier inox

110,92 €



Rail en acier inox étagère à épices



Pour 2 x 6 boîtes à épices.
— 270 x 360 x 78 mm (H x L x P)

8048023 acier inox

115,13 €

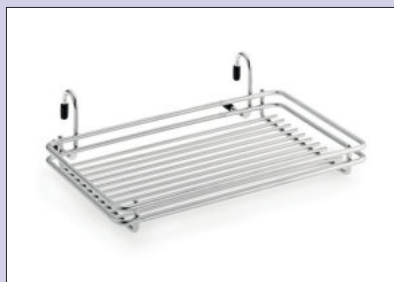

Rail en acier inox Panier à suspendre



Plat.
— 70 x 260 x 150 mm (H x L x P)

8048017 acier inox

73,61 €



Rail en acier inox panier de dépose



Large.
— 200 x 450 x 160 mm (H x L x P)

8048018 acier inox

110,92 €

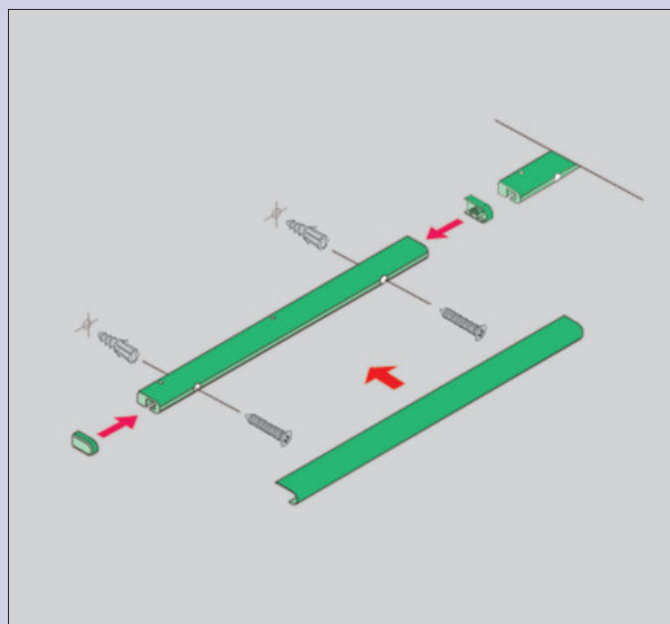
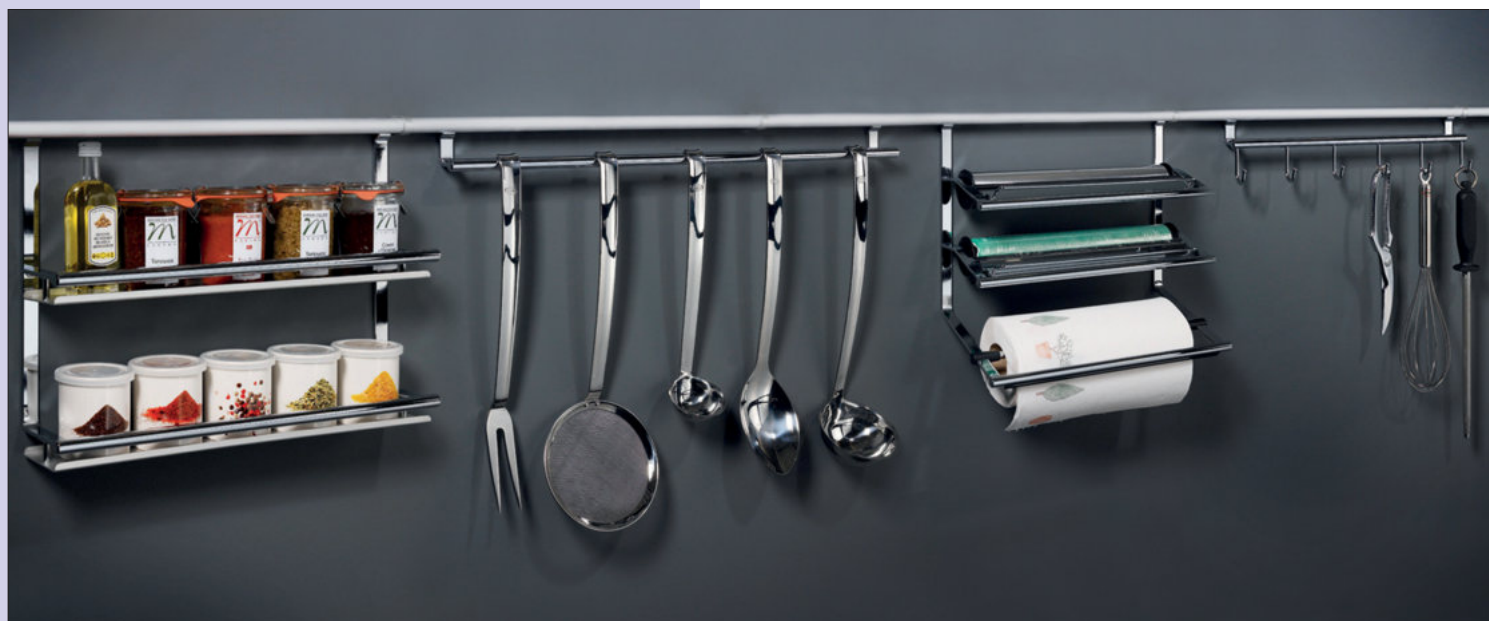

Linero 2000

Design et fonction futuristes.

Fonctionnalité et design parfait des formes mettent en valeur les renforcements muraux de façon discrète. Ainsi, travailler dans la cuisine devient un vrai plaisir. Les éléments variés du système Linero 2000 et la suspension innovante dans le liston du profilé permettent une disposition individuelle pour une conception personnelle des renforcements muraux.



Linero 2000 lot 1 complet

Système de rail, accessoires compris. Lot composé de:

- 1 lot listons de profilés (1 liston de L 1200 mm, 2 caches d'extrémité, 1 connecteur) (8047104)
- 1 barre de crochets (sextuple, L 380 mm) (8047106)
- 1 porte-rouleaux (à 3 étages) (8047108)
- sans déco

8047130 couleur acier inox

325,84 €

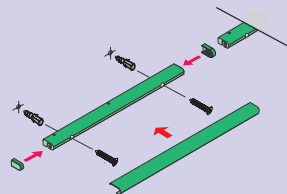

Linero 2000 lot de listons profilés

Système de rail.

Lot composé de:

- 1 x liston de profilé
- 2 x caches d'extrémité
- 1 x connecteur et des vis et goujons

8047102 couleur acier inox, L 600 mm	62,02 €
8047103 couleur acier inox, L 900 mm	76,05 €
8047104 couleur acier inox, L 1200 mm	85,80 €
8047105 couleur acier inox, L 1500 mm	98,99 €



Linero 2000 barre à crochets

Sextuple.

8047106 couleur acier inox, L 380 mm	44,87 €
---	----------------



Linero 2000 barre pour torchons

1 fois.

8047107 couleur acier inox, L 571 mm	39,92 €
---	----------------



Linero 2000 vide-poche universel

— 271 x 440 x 150 mm (H x L x P)

8047110 couleur acier inox	110,76 €
-----------------------------------	-----------------

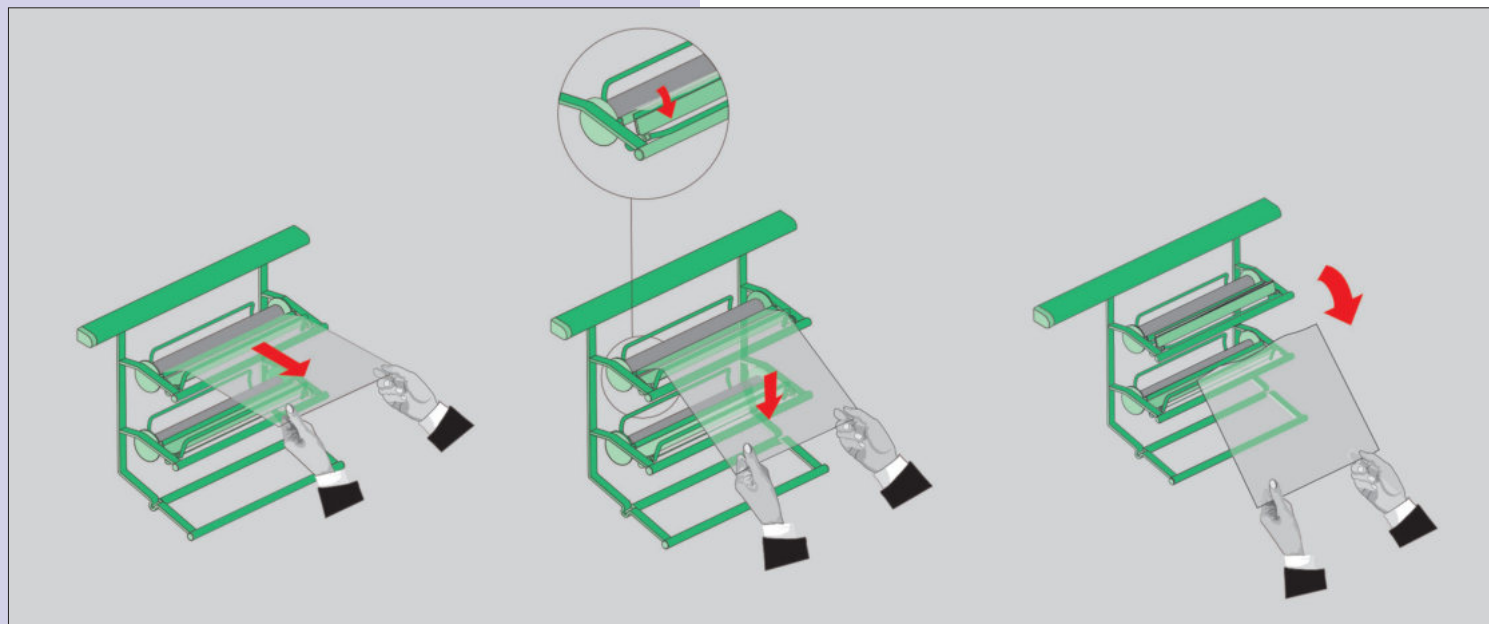

Linero 2000 porte-rouleaux

A trois étages, avec dispositif de découpe pour film alu et film fraîcheur.
— 305 x 352 x 150 mm (H x L x P)

8047108 couleur acier inox

217,82 €



Linero 2000 porte-rouleaux pour rouleaux en papier

Pour rouleaux de papier essuie-tout.
— 260 x 352 x 150 mm (H x L x P)

8047109 couleur acier inox

65,29 €



Linero 2000 étagère à épices

A deux étages, pour bouteilles et boîtes jusqu'à Ø 59 mm et env. 110 mm de hauteur.
— 271 x 380 x 80 mm (H x L x P)

8047111 couleur acier inox

137,73 €



Linero 2000 support pour couteaux

Le bloc à couteaux en lui-même est en matière plastique et sert à ranger 5 couteaux. Il est fixé sur le support métallique à l'aide d'aimants. Ainsi, le bloc à couteaux reste bien en place. Il est possible de retirer les couteaux aussi bien par la gauche que par la droite.

— 256 x 352 x 150 mm (H x L x P)

8047112 couleur acier inox/noir mat

126,05 €



Linero 2000 support pour ustensiles de vaisselle

— 271 x 505 x 150 mm (H x L x P)

8047123 couleur acier inox

139,50 €



Linero K 16 lot

Système de rail.

— tube-Ø 16 mm

— longueur de la fixation 50 mm

Lot composé de: 1 tube, 2 fixations, 2 caches d'extrémité, 5 crochets en S

8047401 couleur acier inox, L 600 mm

109,83 €

8047402 couleur acier inox, L 1200 mm

129,58 €



Linero K 16 tuyau droit

— tube Ø 16 mm

8047403 couleur acier inox, L 600 mm

35,55 €

8047404 couleur acier inox, L 1200 mm

67,98 €



Linero K 16 support mural

— longueur 50 mm

8047405 couleur acier inox

38,07 €



Linero K 16 connecteur de tuyau

Pour tube Ø 16 mm.

8047007 gris

2,94 €



Linero K 16 cache d'extrémité

Pour tube Ø 16 mm.

8047406 couleur acier inox

16,64 €



Linero K 16 crochet en S

1 fois.

8047408 couleur acier inox

6,64 €

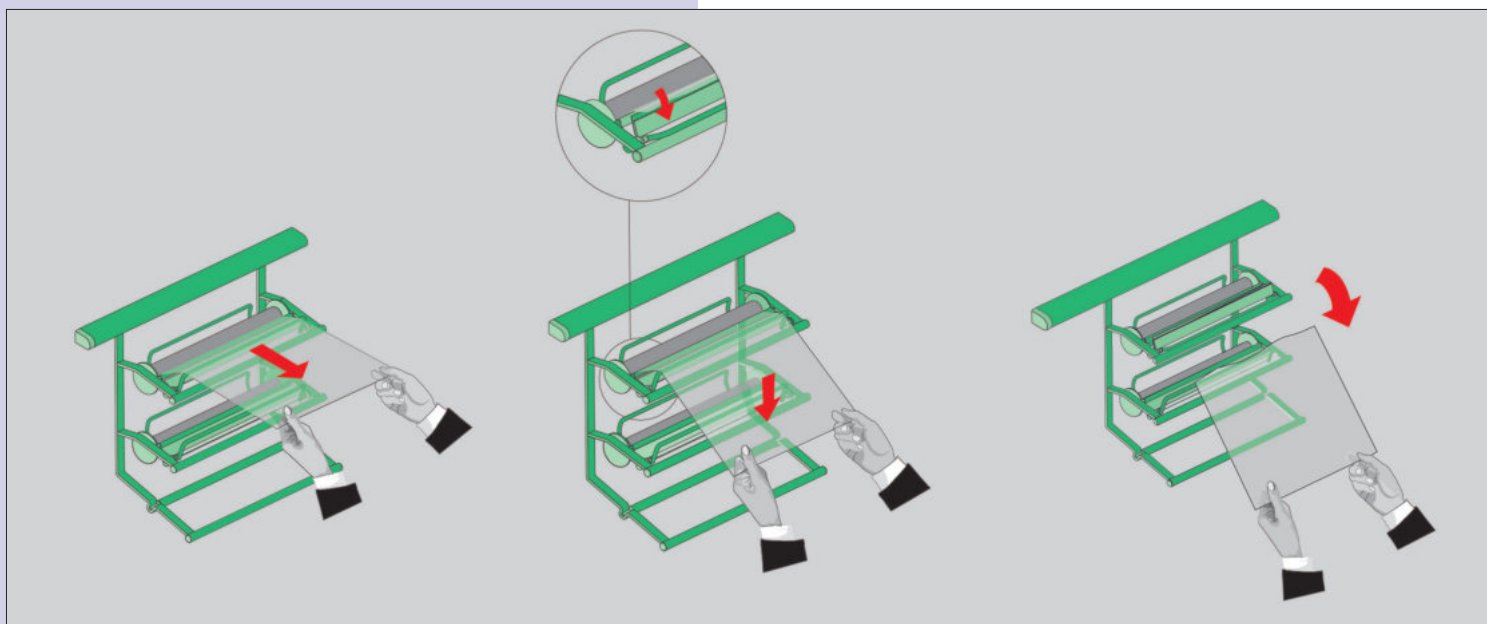

Linero K 16 porte-rouleaux

A trois étages, avec bord de découpe pour film alu et film fraîcheur.
— 390 x 325 x 155 mm (H x L x P)

8047410 couleur acier inox

245,71 €



Linero K 16 porte-rouleaux pour rouleaux en papier 1

1 fois. Pour rouleaux de papier essuie-tout.
— 180 x 325 x 152 mm (H x L x P)

8047411 couleur acier inox

63,28 €



Linero K 16 porte-rouleaux pour rouleaux en papier 2

A trois étages, avec bord de découpe pour film alu et film fraîcheur.
— 365 x 325 x 155 mm (H x L x P)

8047412 couleur acier inox

188,99 €



Linero K 16 vide-poche universel

— 150 x 455 x 185 mm (H x L x P)

8047415 couleur acier inox

107,98 €



Linero K 16 etagère à épices

A deux étages.
— 275 x 350 x 90 mm (H x L x P)

8047417 couleur acier inox

65,97 €

Systèmes de rails et d'étagères

transFORM

Les lamelles murales et les structures verticales sont actuellement vraiment très tendance. Voici la solution innovante : Il suffit de prendre un profilé de base et un profilé de recouvrement pour créer non seulement des parois à lamelles mais aussi des systèmes de renforcements muraux, des revêtements muraux complets, des étagères en solitaire et des étagères murales extrêmement flexibles et polyvalents.



Système de rails transFORM

transFORM offre une fonctionnalité supplémentaire grâce à l'option permettant d'éclairer les profilés des deux côtés avec des LED-Stripes de 8 mm et d'accrocher différents éléments fonctionnels coulissants en cas de montage horizontal comme système pour renforcement mural. Le système comprend entre autres les modules suivants : une étagère avec un bac amovible (pour ranger les petits ustensiles) ou sans bac, un support pour tablette ou smartphone, une étagère pour les épices, une étagère pour les bouteilles, une étagère pour les bouteilles et les épices, un support pour essuie-tout et un support pour verres, un carquois universel, des barres à crochets et un boîtier d'alimentation avec deux prises électriques.

Les systèmes de profilés se distinguent par leur diversité, leur variété et leurs nombreuses possibilités d'utilisation. Le profilé de base transFORM est disponible dans les longueurs 1800 et 2400 mm, tout comme le profilé de recouvrement trapézoïdal assorti, en structure noire, revêtu par poudre.

Support de tablettes d'étagère transFORM

Le système d'étagères transFORM, dont la rainure des deux côtés sur le profilé de base permet d'intégrer des LED-Stripes de 8 mm,



attire tous les regards de façon particulièrement extravagante afin de garantir une ambiance stylée. Le profilé de base est équipé de supports pour tablettes d'étagères pour des étagères en bois ou en tôle de 200 mm de profondeur (lot de support compris). Les supports peuvent également être utilisés pour la conception de parois à lamelles pour la réception de tablettes murales (voir ci-dessus).

Étagère en solitaire transFORM

On remarque en particulier les sept hauteurs différentes ainsi que les étagères en solitaires, pouvant être éclairées, d'une profondeur de 180 mm. L'alternance de compartiments ouverts et fermés des étagères leur confère un aspect moderne et original facilement reconnaissable. Les trois étagères les plus petites peuvent également être intégrées dans le rail en renforcement.

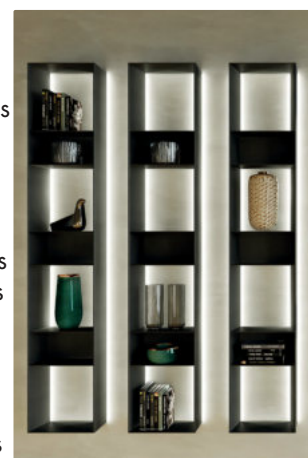

Tablette murale transFORM

La tablette murale est disponible dans les longueurs 600, 900, 1200 et 1500 mm. Les éléments fonctionnels du système de rails peuvent également être accrochés dans ces tablettes murales. La tablette murale peut également être éclairée des deux côtés avec des bandes LED de 8 mm.





transFORM

Avec sa surface noire mate revêtue par poudre, le système transFORM se distingue par son extrême flexibilité et sa polyvalence. Un profilé de base et un profilé de recouvrement trapézoïdal permettent de concevoir des parois à lamelles, des systèmes de renforcements muraux, des étagères individuelles et des étagères murales. Horizontal et vertical. Pour les cuisines et l'habitat.

Le système propose une fonctionnalité supplémentaire grâce à la possibilité d'éclairer les profilés avec des bandes LED Stripes de 8 mm disponibles dans le commerce et, en cas de montage horizontal, il est possible d'accrocher différents éléments fonctionnels mobiles.



transFORM de profilés

Noir mat, peint par poudrage.

Lot composé de:

- profilé de base et profilé de recouvrement (caches d'extrémité et vis compris)

8041214 L 900 mm	133,61 €
8041215 L 1200 mm	147,06 €
8041216 L 1500 mm	167,23 €
8041245 L 1800 mm	201,68 €
8041246 L 2400 mm	254,54 €

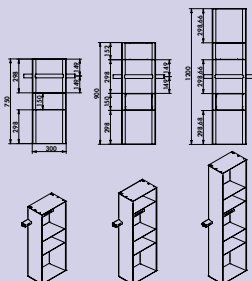
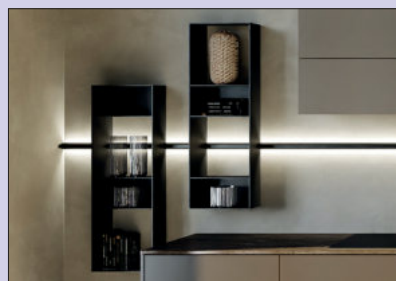

transFORM étagère à poser

Étagère à poser. Intégration dans le lot de profilés transFORM.

- noir mat, peint par poudrage
- rainure des deux côtés dans le profilé de base pour la réception de bandes LED Stripes de 8 mm
- montage simple et rapide
- capacité de charge env. 50 kg/qm

8041217 750 x 300 x 180 mm (H x L x P)	847,90 €
8041218 900 x 300 x 180 mm (H x L x P)	1070,59 €
8041219 1200 x 300 x 180 mm (H x L x P)	1344,54 €

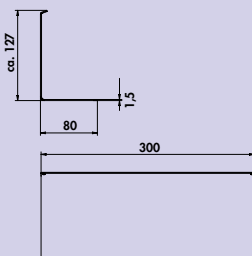

transFORM vide-poche 1

En forme de L.

- peint par poudrage
- 120 x 300 x 80 mm (H x L x P)

8041220 noir mat	56,72 €
-------------------------	----------------

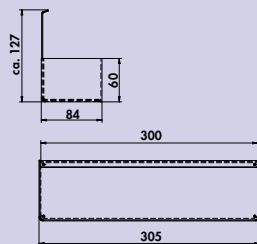

transFORM vide-poche 2

Avec un bac amovible.
— peint par poudrage
— 120 x 300 x 84 mm (H x L x P)

8041221 noir mat 109,24 €

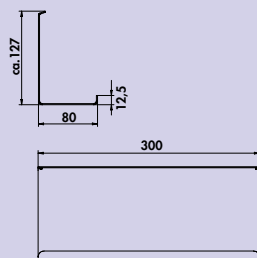
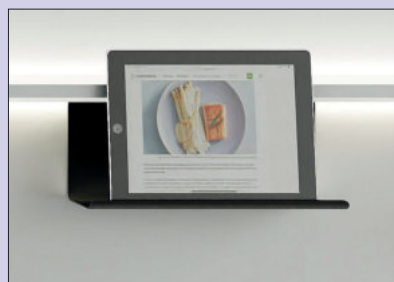

transFORM vide-poche 3

Pour une tablette, un portable, un livre de recettes, etc. Avec un rebord pour plus de stabilité.
— peint par poudrage
— 120 x 300 x 80 mm (H x L x P)

8041222 noir mat 56,72 €

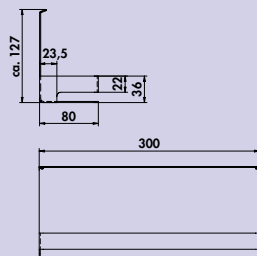
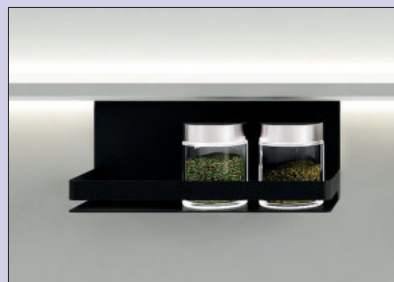

transFORM crédence à épices

Avec étrier.
— peint par poudrage
— 120 x 300 x 80 mm (H x L x P)

8041223 noir mat 78,99 €

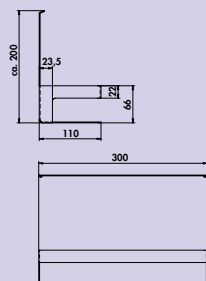

transFORM support pour bouteilles

Avec étrier.
— peint par poudrage
— 195 x 300 x 110 mm (H x L x P)

8041224 noir mat 83,19 €

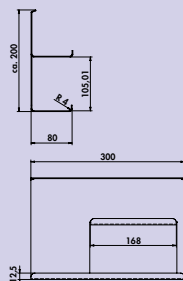
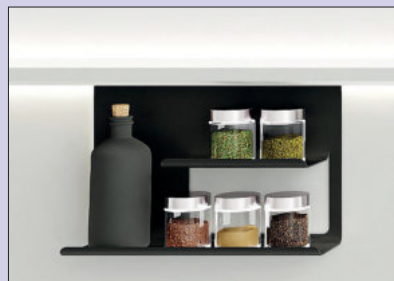

transFORM vide-poche 4

À deux étages. Pour bouteilles et boîtes.
— peint par poudrage
— 195 x 300 x 80 mm (H x L x P)

8041225 noir mat 78,99 €

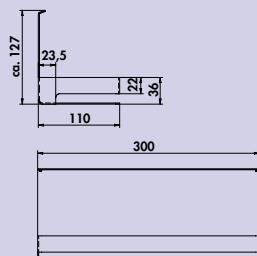

transFORM support de rouleaux en papier

1 fois. Pour les rouleaux ménagers.
— peint par poudrage
— 120 x 300 x 110 mm (H x L x P)

8041226 noir mat 78,99 €

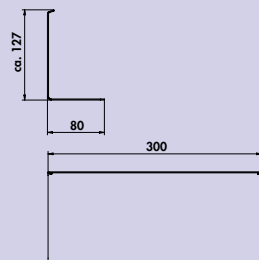
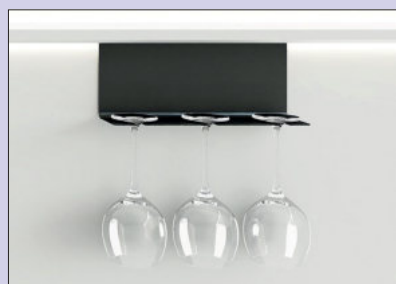

transFORM support pour verres

Pour 3 verres.
— peint par poudrage
— 120 x 300 x 80 mm (H x L x P)

8041227 noir mat **50,84 €**

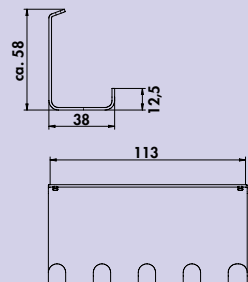

transFORM barre de crochets

5 fois.
— peint par poudrage
— 40 x 115 x 40 mm (H x L x P)

8041228 noir mat **35,71 €**

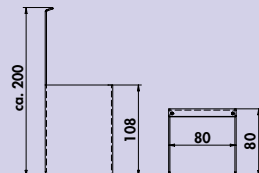
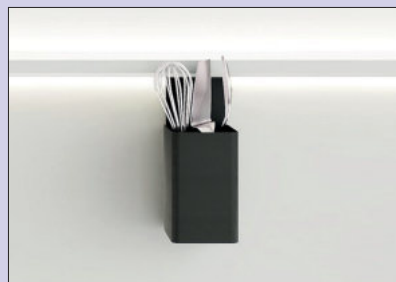

transFORM carquois

Pour ranger les accessoires de cuisine.
— peint par poudrage
— 195 x 75 x 85 mm (H x L x P)

8041229 noir mat **75,21 €**

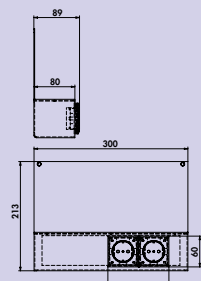

transFORM Powerbox

Avec double prise intégrée. Peint par poudrage.
Powerbox composé de:
— 2 prises à contact de protection
— 2000 mm de conduite de raccordement au réseau
— 120 x 300 x 80 mm (H x L x P)
— raccordement par câble au dos du boîtier

8041230 noir mat **150,84 €**



Lot 1 transFORM

Système de rails. Thermolaqué.

Lot composé de :

- 1 profilé transFORM, L 1500 mm (8041216)
- 1 support de rouleau en papier transFORM (8041226)
- 1 barre de crochets transFORM (8041228)
- 1 tablette transFORM 3 (8041222)
- 2 bandes LED à changement de couleur, L 1500 mm, 11,7 W/12 V (7061314)
- 1 convertisseur de fonctions FW, 30 W, sextuple répartiteur (7061271)
- 1 Télécommande à 1 canal pour changement de couleur(7061285)

8041258 noir mat

637,49 €

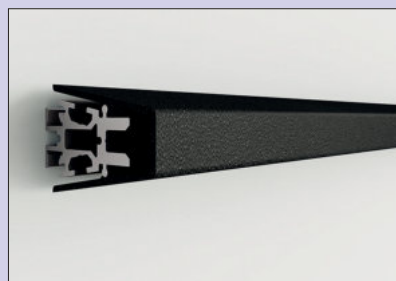

Lot 2 transFORM

Système de rails. Thermolaqué.

Lot composé de :

- 1 profilé transFORM, L 1800 mm (8041245)
- 1 tablette transFORM 3 (8041222)
- 1 support de bouteilles transFORM (8041224)
- 1 support de rouleau en papier transFORM (8041226)
- 2 bandes LED à changement de couleur, L 2600 mm, 20,3 W/12 V (7061300)
- 1 convertisseur de fonctions FW, 30 W, sextuple répartiteur (7061271)
- 1 Télécommande à 1 canal pour changement de couleur(7061285)

8041255 noir mat

777,23 €



transFORM support pour fonds d'étagère

Pour recevoir des fonds décoratifs fournis par le client. Pour la fixation sur le profilé de base.

- forage pour réceptionner la fixation par vis
- profondeur 200 mm
- capacité de charge env. 50 kg/qm
- largeur maximale des fonds d'étagère pour barre profilée simple 600 mm

Les supports de dépose ne sont pas compris dans l'étendue de livraison.

8041231 noir mat

86,55 €

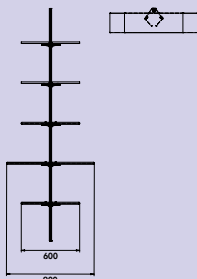

transFORM lot de fonds en tôle

Noir mat, peint par poudrage.

- capacité de charge env. 50 kg/qm
- avec une largeur de fonds en tôle de 900 mm, deux profilés de base sont nécessaires

Lot composé de:

- fond de tablette en tôle
- lot de fixation

8041232 600 x 200 mm (L x P)

154,54 €

8041233 900 x 200 mm (L x P)

173,11 €

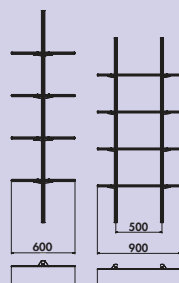

Lot 3 transFORM

Système d'étagères. Thermolaqué.

Lot composé de :

- 2 profilés transFORM, L 1800 mm (8041245)
- 2 supports d'étagères transFORM (8041231)
- 4 bandes LED à changement de couleur, L 2600 mm, 20,3 W/12 V (7061300)
- 1 convertisseur de fonctions FW, 60 W, sextuple répartiteur (7061273)
- 1 Télécommande à 1 canal pour changement de couleur(7061285)

**Largeur maximale de la tablette d'étagère avec un profilé individuel de 600 mm.
Les tablettes d'étagères ne sont pas comprises dans l'étendue de livraison.**

8041256 noir mat

1154,48 €



Lot 4 transFORM

Système d'étagères. Thermolaqué.

Lot composé de :

- 3 profils transFORM, L 2400 mm (8041246)
- 6 bandes LED à changement de couleur, L 2600 mm, 20,3 W/12 V (7061300)
- 2 convertisseurs de fonctions FW, 60 W, sextuple répartiteur (7061273)
- 1 télécommande à 1 canal pour changement de couleur (7061285)

8041254 noir mat

1681,22 €

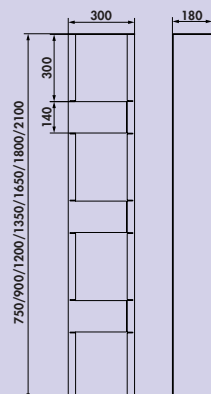

transFORM étagère individuelle

Système d'étagères. Noir mat, peint par poudrage.

- rainure des deux côtés pour accueillir des bandes LED Stripes de 8 mm (non contenue dans l'étendue de livraison)
- montage simple et rapide
- capacité de charge env. 50 kg/qm

8041234	750 x 300 x 180 mm (H x L x P)	726,89 €
8041235	900 x 300 x 180 mm (H x L x P)	957,98 €
8041236	1200 x 300 x 180 mm (H x L x P)	1235,29 €
8041237	1350 x 300 x 180 mm (H x L x P)	1242,02 €
8041238	1650 x 300 x 180 mm (H x L x P)	1344,54 €
8041239	1800 x 300 x 180 mm (H x L x P)	1457,98 €
8041240	2100 x 300 x 180 mm (H x L x P)	1861,34 €

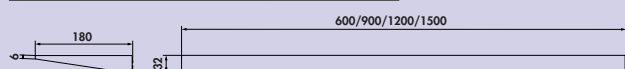

transFORM tablette murale

Système d'étagères. Noir mat, peint par poudrage.

- rainure des deux côtés pour accueillir des bandes LED Stripes de 8 mm (non contenue dans l'étendue de livraison)
- intégration de différents éléments fonctionnels mobiles
- montage simple et rapide
- capacité de charge env. 50 kg/qm

8041241	32 x 600 x 180 mm (H x L x P)	527,73 €
8041242	32 x 900 x 180 mm (H x L x P)	603,36 €
8041243	32 x 1200 x 180 mm (H x L x P)	667,23 €
8041244	32 x 1500 x 180 mm (H x L x P)	723,53 €



Bande LED changements de couleurs

Pour Manubrio et Profilé lumineux changements de couleurs.

Ce produit contient une source lumineuse de classe d'efficacité énergétique F.

7061300	L 2600 mm, 20,3 W/12 V	98,82 €
7061314	L 1500 mm, 11,7 W/12 V	68,49 €

Accessoires en option

7061049	Rallonge LED, blanc, L 2000 mm	4,03 €
---------	--------------------------------	--------



Convertisseur de fonction FW



Le convertisseur de fonction FW pour systèmes de lumière à changement de couleur.

- blanc
- 12 VDC
- max. 36 watts de charge par connecteur sur le convertisseur
- 2000 mm de conduite de raccordement au réseau
- **commutable via une appli Bluetooth (module 3) ou via une télécommande disponible en option**

7061286	module 2 (radio), 15 W, quadruple répartiteur	95,21 €
7061271	module 2 (radio), 30 W, sextuple répartiteur	121,26 €
7061273	module 2 (radio), 60 W, sextuple répartiteur	152,69 €

7061287	module 3 (Bluetooth + radio), 15 W, quadruple répartiteur	127,56 €
7061281	module 3 (Bluetooth + radio), 30 W, sextuple répartiteur	156,30 €
7061283	module 3 (Bluetooth + radio), 60 W, sextuple répartiteur	188,66 €

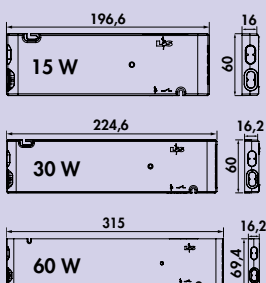

Télécommande 1 canal/changement de couleur



- réglage en continu de la température de la lumière
- fonction de variation d'intensité
- auto memory: les réglages de luminosité et de température de la lumière restent conservés
- une commande peut être utilisée pour différents convertisseurs de changement de couleur
- 8 x 90 x 50 mm (H x L x LA)

7061285	blanc	53,61 €
---------	-------	---------



Conduite de raccordement de 230 volts



Pour combiner plusieurs FW-convertisseurs de fonction.

7061284	L 300 mm, blanc	3,28 €
7061279	L 1000 mm, blanc	5,46 €

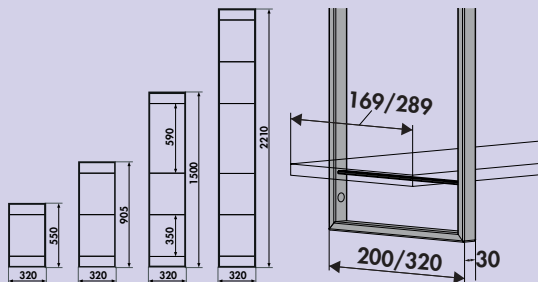
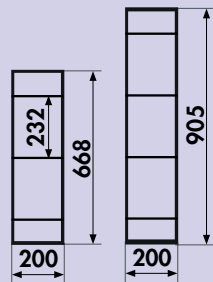
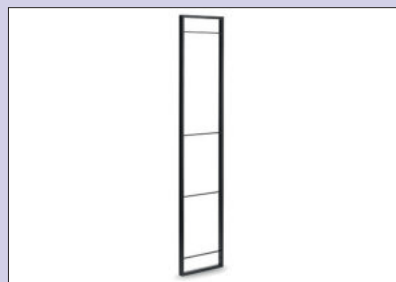

YouK système d'étagères

Pour les agencements de pièces ouverts et modernes. Noir mat.

- matériau acier
- variantes d'étagères à pose libre ou debout
- éléments combinables librement
- montage simple et rapide
- respectivement un élément de châssis compris dans l'étendue de livraison sans vis pour le montage mural
- 15 kg capacité de charge max. par tablette à charge répartie régulièrement
- **les racks de dépose ne sont pas compris dans l'étendue de livraison**

8051150 P 200 mm, H 668 mm, **98,99 €**
avec 3 disp. de réception des racks de dépose

8051151 P 200 mm, H 905 mm, **116,13 €**
avec 4 disp. de réception des racks de dépose

8051152 P 320 mm, H 550 mm, **91,85 €**
avec 2 disp. de réception des racks de dépose

8051153 P 320 mm, H 905 mm, **116,13 €**
avec 3 disp. de réception des racks de dépose

8051154 P 320 mm, H 1500 mm, **137,73 €**
avec 4 disp. de réception des racks de dépose

8051155 P 320 mm, H 2210 mm, **185,38 €**
avec 6 disp. de réception des racks de dépose

Accessoires en option

8051156 YouK pied de réglage, noir mat **24,29 €**

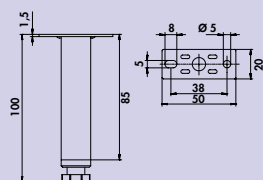

YouK pied de réglage

Pour le système d'étagère YouK.

8051156 noir mat

24,29 €



Cubo lots complets

Système d'étagères. Profilés en aluminium 18 x 18 mm, peint par poudrage, en structure fine.

Lot composé de:

- 1 x lot de cadre de base (8051021)
- 1 x lot de fiches (300/600/900) (8051022-8051024)

Planchers appropriés voir catalogue 1 pages 658-660/24 FR.

8051036 300 x 300 mm, noir mat

250,27 €

8051037 600 x 300 mm, noir mat

268,23 €

8051038 900 x 300 mm, noir mat

315,72 €



Lot de cadres de base Cubo

Système d'étagères. Profilés en aluminium 18 x 18 mm, revêtus par poudrage avec une structure fine. Pour le montage d'une étagère, il faut disposer en outre d'un lot de contrefiches.

Lot composé de:

- 2 profilés de cadres de 300 x 300 x 18 mm (H x L x P)

8051021 noir mat

212,94 €

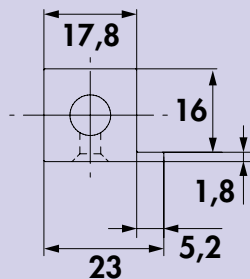

Lot de contrefiches Cubo 300

Système d'étagères. Profilés en aluminium 18 x 18 mm, revêtus par poudrage avec une structure fine.

Lot composé de:

- 4 contrefiches d'une longueur de 264 mm pour des dimensions complètes d'étagères de 300 mm
- pour insérer des matériaux de tablettes d'une épaisseur jusqu'à 16 mm

8051022 noir mat

50,50 €

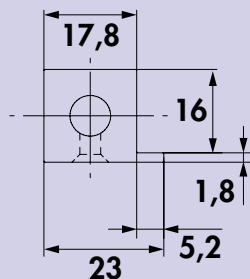

Lot de contrefiches Cubo 600

Système d'étagères. Profilés en aluminium 18 x 18 mm, revêtus par poudrage avec une structure fine.

Lot composé de:

- 4 contrefiches d'une longueur de 564 mm pour des dimensions complètes d'étagères de 600 mm
- pour insérer des matériaux de tablettes d'une épaisseur jusqu'à 16 mm

8051023 noir mat

66,47 €

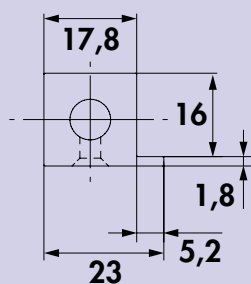

Lot de contrefiches Cubo 900

Système d'étagères. Profilés en aluminium 18 x 18 mm, revêtus par poudrage avec une structure fine.

Lot composé de:

- 4 contrefiches d'une longueur de 864 mm pour des dimensions complètes d'étagères de 900 mm
- pour insérer des matériaux de tablettes d'une épaisseur jusqu'à 16 mm

8051024 noir mat

105,97 €



Cadre d'extension Cubo

Système d'étagères. Profilés en aluminium de 18 x 18 mm, revêtus par poudrage avec une structure fine.

- 300 x 300 x 18 mm (L x H x P)

8051025 noir mat

128,49 €

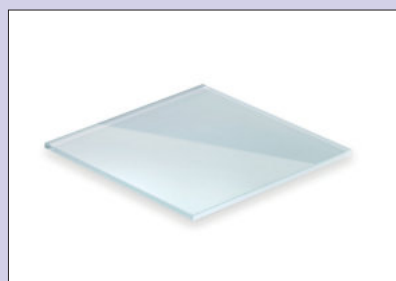

Cubo plaque en verre

Système d'étagères. Verre flotté satiné.

- épaisseur de 4 mm

8051040 pour une largeur de 300 mm, 262 x 262 mm (L x P)

33,61 €

8051041 pour une largeur de 600 mm, 562 x 262 mm (L x P)

45,88 €

8051042 pour une largeur de 900 mm, 862 x 262 mm (L x P)

63,28 €



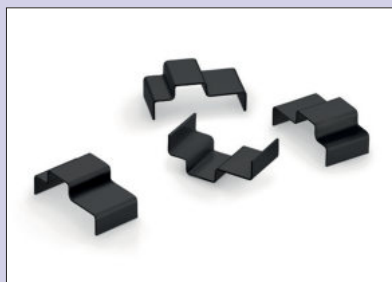

Lot de pinces Cubo

Système d'étagères. Les clips sont réversibles pour les différents hauteurs des étagères, 4 ou 8 mm, si les étagères doivent être affleurantes au support inférieur. Recommandé uniquement pour largeur 300 et 600.
— 1 UE = 4 unités

8051029 noir, prix par UE

6,97 €



Cubo support pour bouteilles 300

Système d'étagères. Acier, peint par poudrage avec une structure fine. Adaptée pour des étagères d'une largeur de 300 mm.
— 16 x 262 x 262 mm (H x L x P)

8051026 noir mat

42,94 €



Cubo support pour verres 300

Système d'étagères. Acier, peint par poudrage avec une structure fine. Adaptée pour des étagères d'une largeur de 300 mm.
— 20 x 262 x 262 mm (H x L x P)

8051027 noir mat

42,94 €





Cubo tablette à insérer

Système d'étagères. Acier, peint par poudrage. Pour une utilisation comme fond affleurant ou comme bac.
— 16 x 262 mm (H x P)

8051028	262 mm pour largeur 300, noir mat	35,63 €
8051049	562 mm pour largeur 600, noir mat	55,13 €
8051050	862 mm pour largeur 900, noir mat	68,91 €



Cubo lot de parois arrières 600

Système d'étagères. Acier, peint par poudrage avec une structure fine.
Lot composé de:
— 4 contrefiches d'une longueur de 664 mm
— paroi arrière en tôle 263 x 561 mm (H x L)

Le jeu de cadre de base correspondant voir catalogue 1 pages 657-658/24 FR.

8051031	600 mm, noir mat	150,00 €
----------------	------------------	-----------------



Cubo lot de parois arrières 900

Système d'étagères. Acier, peint par poudrage avec une structure fine.
Lot composé de:
— 4 contrefiches d'une longueur de 864 mm
— paroi arrière en tôle 263 x 861 mm (H x L)

Le jeu de cadre de base correspondant voir catalogue 1 pages 657-658/24 FR.

8051032	900 mm, noir mat	211,09 €
----------------	------------------	-----------------

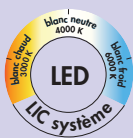

Cubo lot de éclairage pour paroi arrière



Luminaire LED triangulaire à changement de couleurs avec fixation magnétique, lumière dirige vers le bas. Avec lots de parois arrières Cubo 300/600/900.

- 7,8 watts par mètre
- réglage en continu de la couleur de la lumière de **2700 K** blanc chaud à **6500 K** blanc froid
- fonction memory: le dernier réglage est mémorisé
- fonction de variation d'intensité lumineuse: clarté réglable en continu
- max 85 lumens/watts pour **6500 K** blanc chaud
- 1800 mm de conduite d'alimentation avec mini-système enfichable
- sortie de câble sur l'arrière, à droite
- compatible avec LIC système LED
- **convertisseurs non compris dans l'étendue de livraison**

Ce produit contient une source lumineuse de classe d'efficacité énergétique F.

Vous trouverez des convertisseurs et interrupteurs supplémentaires dans catalogue 1 pages 268–270/24 FR.

8051134 avec une paroi arrière Cubo de 600, noir mat	201,55 €
8051135 avec une paroi arrière Cubo de 900, noir mat	277,06 €

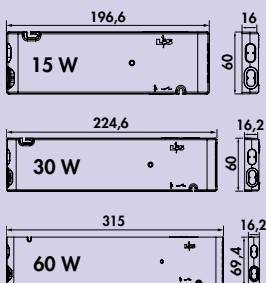
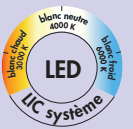

Convertisseur de fonction FW



Le convertisseur de fonction FW pour systèmes de lumière à changement de couleur.

- blanc
- 12 VDC
- max. 36 watts de charge par connecteur sur le convertisseur
- 2000 mm de conduite de raccordement au réseau
- **commutable via une appli Bluetooth (module 3) ou via une télécommande disponible en option**

7061286 module 2 (radio), 15 W, quadruple répartiteur	95,21 €
7061271 module 2 (radio), 30 W, sextuple répartiteur	121,26 €
7061273 module 2 (radio), 60 W, sextuple répartiteur	152,69 €
7061287 module 3 (Bluetooth + radio), 15 W, quadruple répartiteur	127,56 €
7061281 module 3 (Bluetooth + radio), 30 W, sextuple répartiteur	156,30 €
7061283 module 3 (Bluetooth + radio), 60 W, sextuple répartiteur	188,66 €



Télécommande 1 canal/changement de couleur



- réglage en continu de la température de la lumière
- fonction de variation d'intensité
- auto memory: les réglages de luminosité et de température de la lumière restent conservés
- une commande peut être utilisée pour différents convertisseurs de changement de couleur
- 8 x 90 x 50 mm (H x L x LA)

7061285 blanc	53,61 €
---------------	---------



Conduite de raccordement de 230 volts



Pour combiner plusieurs FW-convertisseurs de fonction.

7061284 L 300 mm, blanc	3,28 €
7061279 L 1000 mm, blanc	5,46 €

ACCOMODA®

Supports de tablettes

Concis, mais discrètement en arrière-plan



■ Liente LED changement de couleurs étagère murale	Page 664–665
Kaiman	Page 666
Prior	Page 666
Two	Page 667
Moon	Page 668
Akro	Page 669
Tablette en verre	Page 669

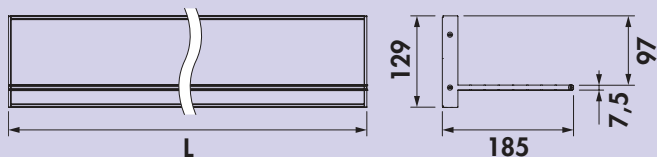
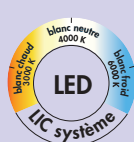

Liente LED changement de couleurs étagère murale CE

Système d'étagères. Boîtier en aluminium. Éclairage en haut et en bas, 2 variantes de montage.

- 12 V, IP20
- réglage en continu de la couleur de la lumière de **2700 K** blanc chaud à **6500 K** blanc froid
- fonction Memory: le dernier réglage est mémorisé
- fonction de variation d'intensité: Intensité lumineuse réglable en continu
- max. 85 lumens/watt à **6500 K** blanc froid
- **le convertisseur de 15 et 30 watts peut être intégré dans le tableau mural**
- 200 mm d'alimentation avec mini-système enfichable
- hauteur de la paroi arrière 129 mm
- profondeur 185 mm
- sortie de câbles derrière à gauche
- capacité de charge* env. 1 kg/100 mm
- réglage de l'inclinaison inclus
- LIC système LED compatible

Ce produit contient une source de lumière de la classe de rendement énergétique G.

Vous trouverez des convertisseurs de fonction à changement de couleur et des télécommandes dans le catalogue 1 Pages 268–270/24 FR.

*La capacité de charge dépend de la nature du mur, il faut utiliser des matériaux de fixation adaptés pour le type de mur respectif.

7062393 L 600 mm, 13,8 W, couleur acier inox	262,35 €
7062394 L 900 mm, 21 W, couleur acier inox	362,02 €
7062395 L 1200 mm, 28,2 W, couleur acier inox	453,61 €

7062390 L 600 mm, 13,8 W, noir mat	278,49 €
7062391 L 900 mm, 21 W, noir mat	393,45 €
7062392 L 1200 mm, 28,2 W, noir mat	465,29 €

Accessoires en option

7061049 Rallonge LED, blanc, L 2000 mm	4,03 €
---	---------------

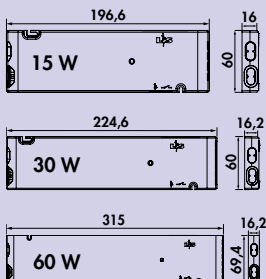
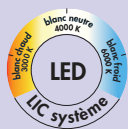

Convertisseur de fonction FW



Le convertisseur de fonction FW pour systèmes de lumière à changement de couleur.

- blanc
- 12 VDC
- max. 36 watts de charge par connecteur sur le convertisseur
- 2000 mm de conduite de raccordement au réseau
- **commutable via une appli Bluetooth (module 3) ou via une télécommande disponible en option**

7061286 module 2 (radio), 15 W, quadruple répartiteur	95,21 €
7061271 module 2 (radio), 30 W, sextuple répartiteur	121,26 €
7061273 module 2 (radio), 60 W, sextuple répartiteur	152,69 €
7061287 module 3 (Bluetooth + radio), 15 W, quadruple répartiteur	127,56 €
7061281 module 3 (Bluetooth + radio), 30 W, sextuple répartiteur	156,30 €
7061283 module 3 (Bluetooth + radio), 60 W, sextuple répartiteur	188,66 €

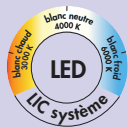

Télécommande 1 canal/changement de couleur



- réglage en continu de la température de la lumière
- fonction de variation d'intensité
- auto memory: les réglages de luminosité et de température de la lumière restent conservés
- une commande peut être utilisée pour différents convertisseurs de changement de couleur
- 8 x 90 x 50 mm (H x L x LA)

7061285 blanc	53,61 €
----------------------	----------------

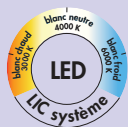

Télécommande à 4 canaux de changement de couleur



- commutation en/hors service
- fonction de variation d'intensité
- réglage en continu de la température de la lumière et couleur dans la plage de couleur blanc
- LED indiquant la couleur de la lumière
- Auto Memory: les réglages de luminosité et de température de la lumière restent conservés
- toutes les fonctions réglables individuellement pour jusqu'à quatre groupes de luminaires
- deux scénarios de couleur mémorisables
- 150 x 38 x 7 mm (L x LA x H)

7061276 blanc	72,77 €
----------------------	----------------



Conduite de raccordement de 230 volts



Pour combiner plusieurs FW-convertisseurs de fonction.

7061284 L 300 mm, blanc	3,28 €
--------------------------------	---------------



Kaiman

Apporte la fonctionnalité et l'élégance sous tous les fonds d'étagères.

Pas de problèmes avec des murs obliques: Un mécanisme intégré permet à « Kaiman » d'ajuster l'inclinaison de façon simple.

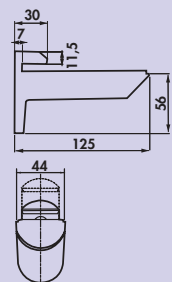

Kaiman

Support de tablettes.

- pour épaisseur de plaques de 7–41 mm
- capacité de charge env. 25 kg/support pour une profondeur de 320 mm
- longueur du disp. de fixation 125 mm
- **disponible uniquement en UE à 2 pièces**

Vous trouverez dans catalogue 1 pages 669/24 FR pour les tablettes en verre.

3021078 couleur acier inox, prix par UE	74,20 €
3021092 noir mat, prix par UE	58,66 €

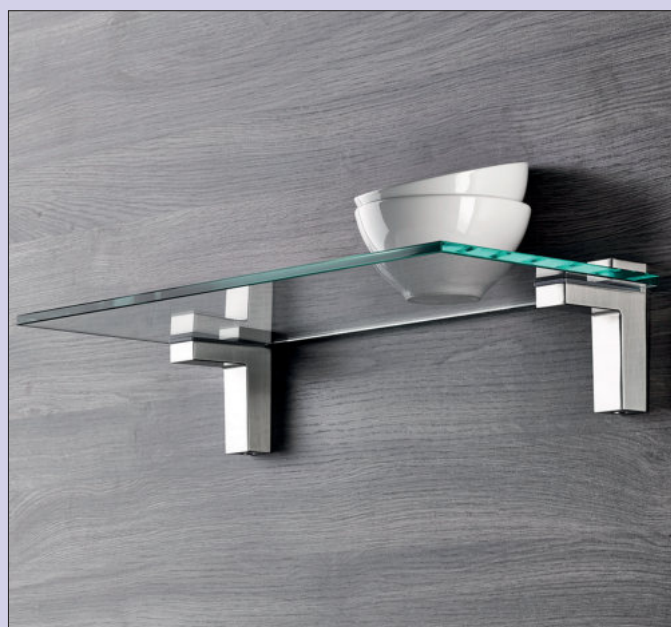

Prior

Dans les domaines d'étagères ouvertes, ce support mural variable enthousiasme par son optique aux formes agréables et une capacité de charge sûre.

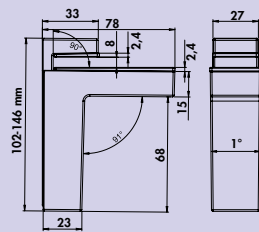

Prior

Support de tablettes.

- pour épaisseurs de plaques de 8–50 mm
- capacité de charge env. 8 kg/support pour une profondeur de 320 mm
- longueur dips. de fixation 78 mm
- **disponible uniquement en UE à 2 pièces**

Vous trouverez dans catalogue 1 pages 669/24 FR pour les tablettes en verre.

3021032 couleur acier inox, prix par UE	63,87 €
3021035 noir mat, prix par UE	50,17 €



Two

Le support de tablettes Two garantit des accents d'agencement visuels dans la cuisine et le salon. Il convainc ici par son aspect sans fioritures et son élégance.

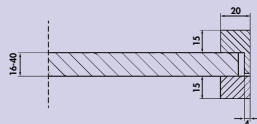

Two

Support de tablettes. En deux parties, en aluminium revêtu par poudrage à structure fine.

- pour des épaisseurs de tablettes de 16–40 mm, profondeur max. de 200 mm
- 46–70 x 20 mm (H x P)
- capacité de charge* env. 15 kg
- épaisseur des profils 20 x 15 mm
- pas adapté pour des tablettes en verre
- livrable sans tablette

*La capacité de charge dépend de la consistance des murs, il faut utiliser des matériaux de fixation adaptés pour le type de mur respectif (non compris dans l'étendue de livraison).

3021022 B 600 mm, noir mat	88,24 €
3021023 B 900 mm, noir mat	113,19 €



Moon

Grâce à la fonction innovante enfichable et encliquetable, le support de tablette Moon a le fond de l'étagère bien en main et le fait flotter de façon stylée au mur. Ce support de fond de tablette propose des possibilités de fixation pour des fonds de 4-25 mm.

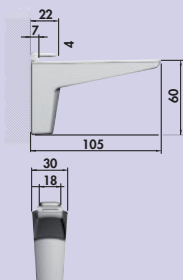

Moon

Support de tablettes.

- pour épaisseurs de plaques de 4-25 mm
- capacité de charge env. 50 kg/paire de supports pour une profondeur de 320 mm
- longueur dips. de fixation 105 mm
- **disponible uniquement en UE à 2 pièces**

Vous trouverez dans catalogue 1 pages 669/24 FR pour les tablettes en verre.

3021090 couleur acier inox, prix par UE	35,38 €
3021091 noir mat, prix par UE	35,38 €

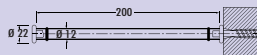

Akro



Support de tablettes.

- le disque en verre repose sans vibrations sur 2 anneaux en caoutchouc
- le déport s'élève à 5 mm
- profondeur 200 mm
- capacité de charge env. 85 kg/m² de tablette en verre avec une charge répartie de façon régulière
- écartement maximal des supports 700 mm
- fixation murale par goujon
- **disponible uniquement en UE à 2 pièces**

Vous trouverez dans catalogue 1 pages 669/24 FR pour les tablettes en verre.

3021009 acier inox mat, prix par UE

66,47 €



Tablette en verre

Accessoire en option pour Spruzzo (3021132, 3021134), Kaiman (3021078, 3021092), Prior (3021032, 3021035), Akro (3021009) et Moon (3021090, 3021091).

- plaques de verre haut de gamme à bords polis
- épaisseur 8 mm
- profondeur 200 mm

3021013 verre clair, L 480 mm	42,52 €
3021014 verre clair, L 580 mm	45,71 €
3021026 verre clair, L 880 mm	67,14 €
3021124 verre clair, L 1140 mm	74,20 €
3021113 verre satiné, L 480 mm	62,69 €
3021114 verre satiné, L 580 mm	69,83 €
3021126 verre satiné, L 880 mm	98,91 €
3021125 verre satiné, L 1140 mm	113,61 €

ACCOMODA®

Systemes à baldaquins

Stable, polyvalent et flexible



■ Varia
Suspension en
câble d'acier

Page 672

Page 673

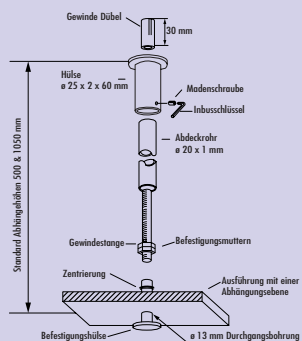

Varia

Système à baldaquin.

- couleur acier inox
- y compris lot de fixation pour plafonds en béton et en pierre
- raccourcissable
- capacité de charge env. 90 kg
- tube-Ø 20 mm
- forage Ø 13 mm

8046201 L 500 mm, hauteur max. de suspension 460 mm **85,29 €**

8046207 L 1050 mm, hauteur max. de suspension 1010 mm **117,39 €**

Varia lot de bagues intermédiaires

Lot de montage pour niveaux supplémentaires.
2 bagues intermédiaires et 2 disques en PVC transparent.

8046210 couleur acier inox **56,39 €**



Varia lot pour plafonds suspendus

Lot de fixation pour plafonds suspendus.

Lot composé de:

- 1 vis à double filetage
- 1 cheville multi-usage
- 1 écrou-raccord
- 1 cheville métallique
- 1 écrou hexagonal

8046212 **16,30 €**



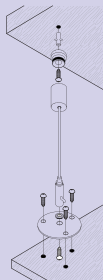

Suspension en câble d'acier

Suspension en fil de fer en acier inox avec fixation nickelée.
La longueur peut être réglée en continu et se bloque automatiquement.
— capacité de charge env. 20 kg

8046095 L 1000 mm

44,71 €

ACCOMODA® Profilés

Bordure parfaitement étanche
dans tous les coins et rebords

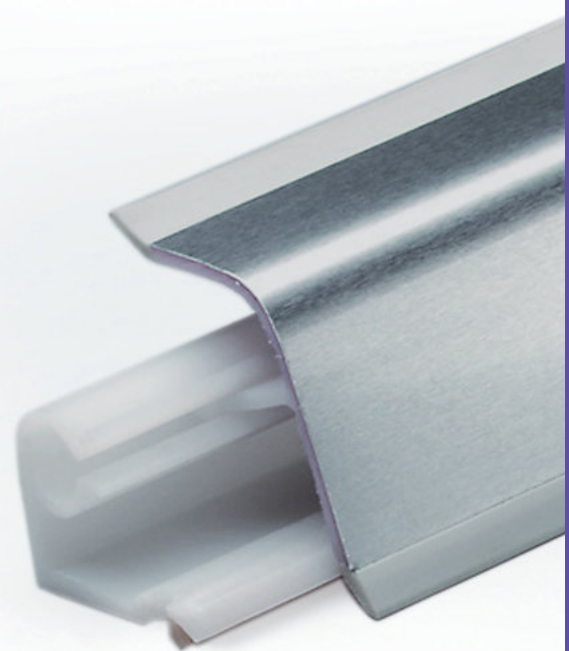

■ Système 9 Dessino	Page 676–677
Système 7 Classic	Page 678–679
Système Piccolo 14	Page 680
Système de profilés d'étanchéité	Page 681

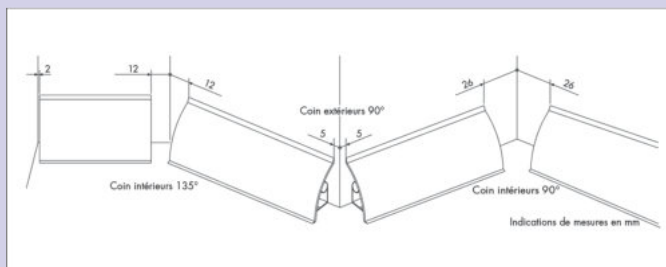
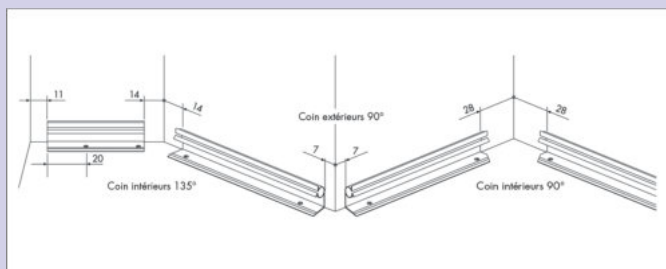
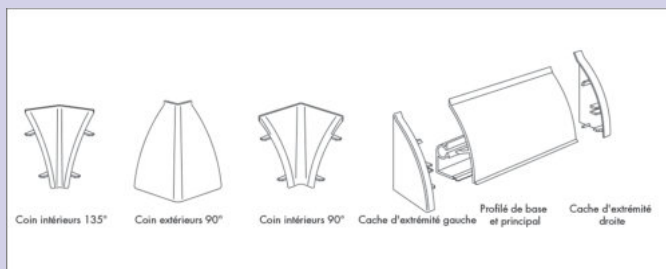

Système de profilés pour bordure murale 9 Dessino

Consignes de montage:

1. Découper l'élément de profilé de base à angle droit comme mesuré.
2. Découper le profilé principal à la même longueur.
3. Enficher le coin intérieur de 90° sur le profilé principal et débiter le montage dans le coin correspondant. Avant d'insérer le profilé de base, enficher de nouveau tout d'abord la pièce en coin.
4. Enficher les caches d'extrémité.

Monter ainsi segment après segment – et n'hésitez pas à prendre des mesures plutôt deux fois qu'une.

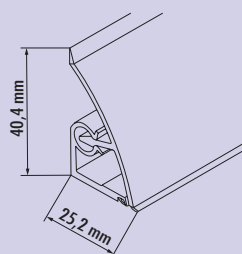
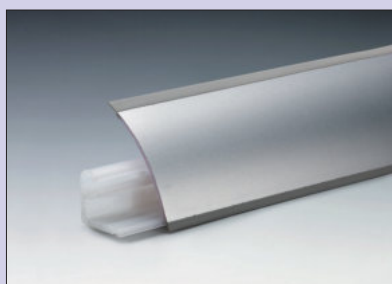

Profilé de raccordement mural Système 9 Dessino

Longueur standard par profilé 5,06 m.
— 40 x 25 mm (H x P)

Livable uniquement par unité de vente de 25,30 m.

9017002 couleur acier inox, prix par UE

377,31 €



Caches d'extrémité de droite Système 9 Dessino

Livrables uniquement par unité de vente de 10.

9017025 couleur acier inox, prix par UE

54,12 €



Caches d'extrémité de gauche Système 9 Dessino

Livrables uniquement par unité de vente de 10.

9017026 couleur acier inox, prix par UE

54,12 €

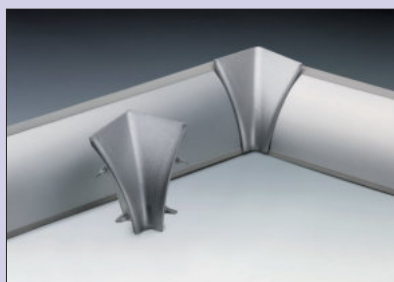

Coins intérieurs 90° Système 9 Dessino

Livrables uniquement par unité de vente de 10.

9017027 couleur acier inox, prix par UE

65,38 €

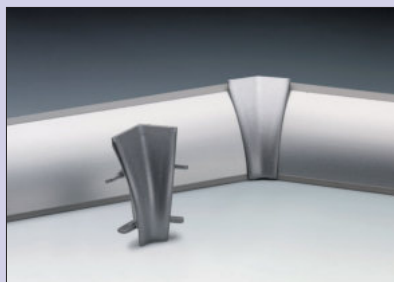

Coins intérieurs 135° Système 9 Dessino

Livrables uniquement par unité de vente de 10.

9017028 couleur acier inox, prix par UE

71,01 €

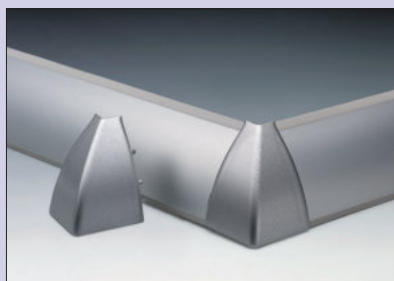

Coins extérieurs 90° Système 9 Dessino

Livrables uniquement par unité de vente de 10.

9017029 couleur acier inox, prix per UE

71,01 €

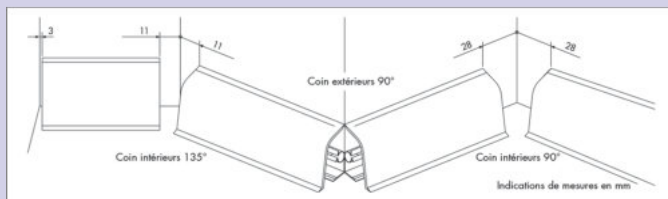
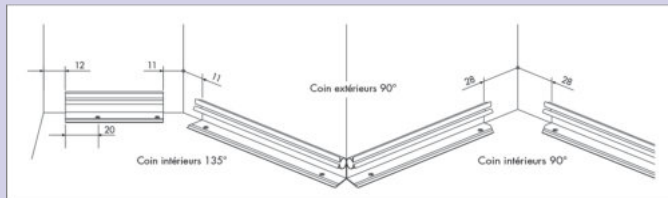
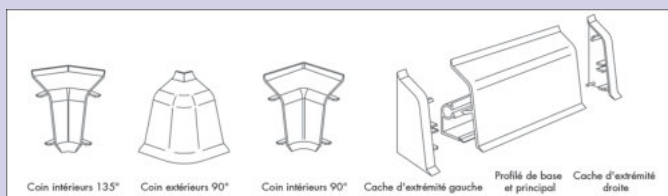

Profilé de raccordement mural Système 7 Classic

Consignes de montage:

1. Découper l'élément de profilé de base à angle droit comme mesuré.
2. Découper le profilé principal à la même longueur.
3. Enficher le coin intérieur de 90° sur le profilé principal et débiter le montage dans le coin correspondant. Avant d'insérer le profilé de base, enficher de nouveau tout d'abord la pièce en coin.
4. Enficher les caches d'extrémité.

Monter ainsi segment après segment – et n'hésitez pas à prendre des mesures plutôt deux fois qu'une.

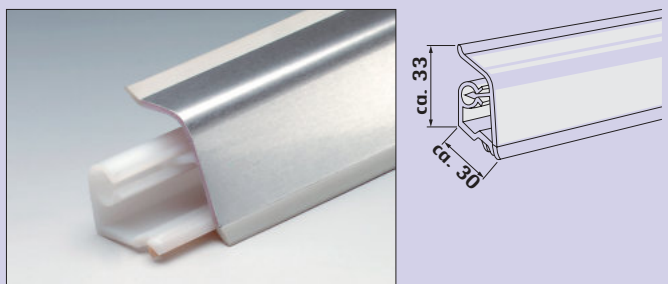

Profilé pour raccordement mural Système 7 Classic

Longueur standard par profilé 5,06 m.
— 33 x 30 mm (H x P)

Livable uniquement par unité de vente de 25,30 m.

9012051 couleur acier inox, prix par UE

363,03 €



Caches d'extrémité de droite Système 7 Classic

Livrables uniquement par unité de vente de 25.

9012064 gris à couleur acier inox, prix par UE

57,73 €

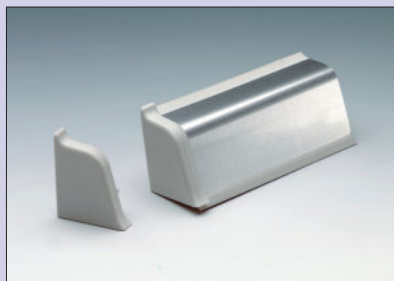

Caches d'extrémité de gauche Système 7 Classic

Livrables uniquement par unité de vente de 25.

9012065 gris à couleur acier inox, prix par UE

57,73 €



Coins intérieurs 90° Système 7 Classic

Livrables uniquement par unité de vente de 25.

9012067 gris à couleur acier inox, prix par UE

81,93 €



Coins intérieurs 135° Système 7 Classic

Livrables uniquement par unité de vente de 10.

9012069 gris à couleur acier inox, prix par UE

39,58 €



Coins extérieurs 90° Système 7 Classic

Livrables uniquement par unité de vente de 10.

9012071 gris à couleur acier inox, prix par UE

34,71 €



Profilé de raccordement mural Système Piccolo 14

Le profilé universel Piccolo innove sur toute la ligne: une technique de collage ultra-résistante, alliée à des lèvres d'étanchéité efficaces garantissent des temps de montage extrêmement rapides, sans compromis au niveau de la fonctionnalité.

Retirer le film protecteur de la bande adhésive, l'apposer avec une légère pression et ensuite appuyer dessus morceau après morceau en commençant par un côté – c'est tout. Là où on n'a pas besoin de décors variés, la version universelle en véritable aluminium permet d'économiser des frais de stockage. Ainsi, vous bénéficiez immédiatement des avantages de Piccolo. C'est pourquoi ce profilé universel ne devrait manquer dans aucun assortiment de produits.

Piccolo est un profilé d'étanchéification, un profilé de décoration, un profilé avec une fonction et un design! Il peut remplacer un joint en silicone dans de nombreux endroits: pour les enfoncements de mur dans les cuisines et les salles de bain mais aussi dans toutes les pièces à vivre, les bureaux, les magasins, les loisirs et le camping.

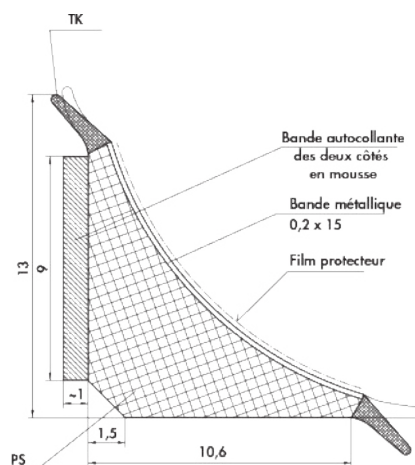

Profilé de raccordement mural Système Piccolo 14

Lot composé de:
– 5 m de profilé en rouleau et 2 lots d'accessoires

9012081 couleur acier inox, prix par lot

55,80 €



Lot d'accessoires Système Piccolo 14

Lot composé de:
– 1 cache d'extrémité à droite
– 1 cache d'extrémité à gauche
– 1 angle intérieur 90°
– 1 angle intérieur 90° de forme semi-circulaire pour la réception du profilé en position verticale
– 1 angle extérieur
– 1 angle intérieur 135°

9012083 gris pour couleur acier inox, prix par lot

5,21 €



Système de profilés d'étanchéité

Profilé pour renforcement inférieur en PVC entièrement transparent, fixé par le bas par bande autocollante sur le renforcement et inséré ensuite avec le renforcement sur le plateau, remplaçant ainsi durablement la silicone.

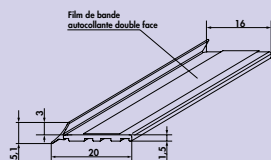

Système de profilés d'étanchéité

Pour renforcements muraux de 16 mm.
— longueur de profilé 3000 mm roulé

9015049 transparent, prix par unité

11,43 €

