

TRADUR®

Steun-
elementen



Balans

Steunelementen

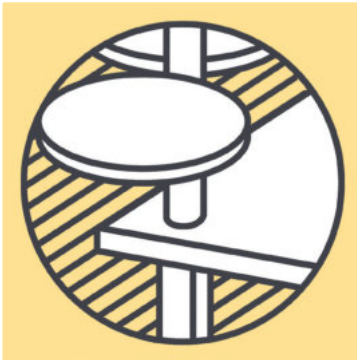

Ze steunen overal daar, waar vaste grip nodig is! TRADUR® steunpoten, sokkelvoeten en consoles zijn in actuele keukens voor singles, landhuiskeukens of door design gekenmerkte loftkeukens in even hoge mate thuis.

De steunpoten, sokkelvoeten, steunconsoles en zuilen duiken als designelementen weliswaar alleen op de achtergrond op. Toch hebben ze bij de moderne binnenhuisinrichting in de ware zin van het woord een dragend belang en zorgen ze voor een evenwichtige balans. In een uitermate variabele en genuanceerde vormen- en kleurentaal, stabiel en veelzijdig bruikbaar!

TRADUR®

Steunelementen

Nuancerijke vormen –
de variabele kanten van
het TRADUR®-programma

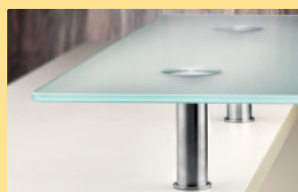

TRADUR® Steunvoeten
Klassiek, tijdloos en ultramodern Pagina 449–456

TRADUR® Sokkelvoeten
Ergonomisch en flexibel Pagina 457–458

TRADUR® Consoles
Houden, wat zij beloven Pagina 459–470

TRADUR®

Steunvoetjes

Klassiek, tijdloos
en ultramodern



Standard	Pagina 451–452
Click rond	Pagina 452
Move 1	Pagina 453
Trampolo rond	Pagina 453–454
Tonda Quadra	Pagina 454
Quadra	Pagina 454
Trampolo 2-hoekig	Pagina 455
Kreta	Pagina 455
Rhodos	Pagina 455
Colonna	Pagina 456

TRADUR®

Steunvoetjes

De vorm wordt verzegeld door de kleur – de kleurrijke zijden van het TRADUR® programma



wit glanzend



chrom gepolijst



roestvrij staalkleurig



zwart mat gepareld



roestvrij staal



chrom mat

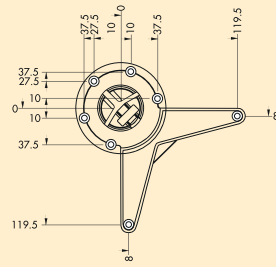

Standaard 6

Steunvoet. Klassieke zuilvorm in beste en solide verwerking voor universele toepassing.

- buis-Ø 60 mm, inkortbaar behalve roestvrij staalkleurig
- hoogte vermeerderd met 30 mm hoogteregeling
- draagvermogen ca. 150 kg

3010002	chrom gepolijst, H 705 mm	42,86	51,86 €
3010004	chrom gepolijst, H 820 mm	50,76	61,42 €
3010011	chrom gepolijst, H 870 mm	52,35	63,34 €
3011013	chrom gepolijst, H 1100 mm	68,49	82,87 €

3010022	chrom mat, H 705 mm	53,87	65,18 €
3010023	chrom mat, H 820 mm	57,82	69,96 €
3010024	chrom mat, H 870 mm	63,28	76,57 €
3010025	chrom mat, H 1100 mm	78,15	94,56 €

3010019	roestvrij staal, H 705 mm	82,27	99,55 €
3010020	roestvrij staal, H 820 mm	89,92	108,80 €
3010021	roestvrij staal, H 870 mm	92,44	111,85 €
3011023	roestvrij staal, H 1100 mm	110,92	134,21 €

3010036	roestvrij staalkleurig, H 820 mm	57,82	69,96 €
3010037	roestvrij staalkleurig, H 870 mm	61,60	74,54 €
3011038	roestvrij staalkleurig, H 1100 mm	75,38	91,21 €

3010001	wit glanzend, H 705 mm	43,61	52,77 €
3010017	zwart mat gepareld, H 705 mm	56,39	68,23 €

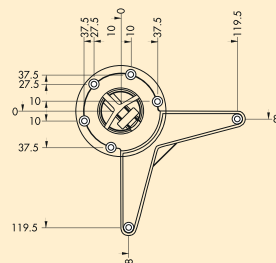

Standard P 6/71

Steunvoet. Klassieke zuilvorm in beste en solide verwerking voor universele toepassing. Basisvlak is niet geschuurd en wordt dan overeenkomstig bekleed.

- buis-Ø 60 mm, inkortbaar behalve roestvrij staalkleurig
- hoogte 705 mm (vermeerderd met 30 mm hoogteregeling)
- draagvermogen ca. 150 kg

3012001	chrom gepolijst	31,01	37,52 €
3012002	roestvrij staalkleurig	38,32	46,37 €

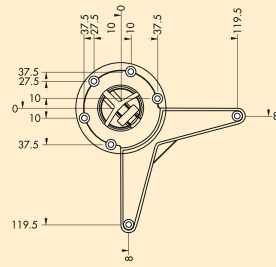

Standard 8/71

Steunvoet. Klassieke zuilvorm in beste en solide verwerking voor universele toepassing.

- buis-Ø 80 mm, inkortbaar behalve roestvrij staalkleurig
- hoogte 705 mm (vermeerdert met 30 mm hoogteregeling)
- draagvermogen ca. 150 kg

3011006 chroom gepolijst	75,13	90,91 €
3011024 roestvrij staal	119,33	144,39 €
3011039 roestvrij staalkleurig	79,41	96,09 €

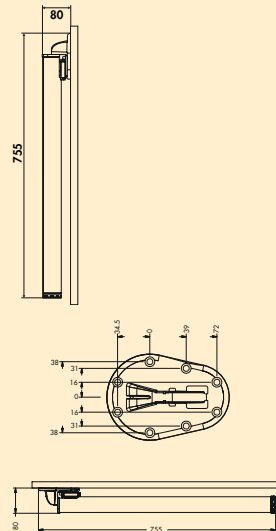

Click rond

Steunvoet. Door de geïntegreerde kliktechniek kan een tafelblad weggeklapt worden.

- buis-Ø 50 mm
- hoogte 705 mm (vermeerdert met 30 mm hoogteregeling)
- draagvermogen ca. 150 kg

3011088 roestvrij staalkleurig	54,45	65,88 €
--------------------------------	-------	---------

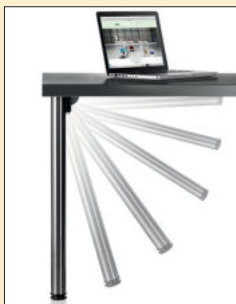

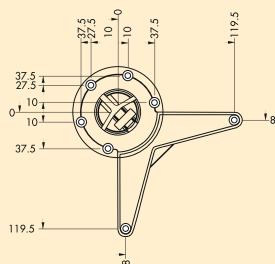

Move 1

Steunvoet. Mooi gevormde zakelijkheid van beweeglijke aard met soepele rollentechniek, niet inkortbaar.

- buis-Ø 60 mm
- hoogte 638 mm (vermeerdert met 100 mm hoogteregeling)
- draagvermogen ca. 150 kg

3051037 chroom gepolijst	114,29	138,29 €
---------------------------------	--------	-----------------

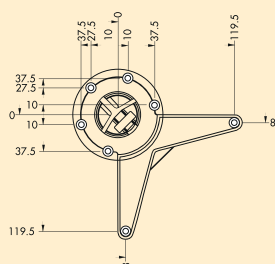

Trampolo 1 rond

Steunvoet. Door de verschuifbare huls van –85 mm en +95 mm kunnen verschillende hoogten bereikt worden.

- buis-Ø 50 mm
- hulsdiam. 60 mm
- draagvermogen ca. 150 kg

3011051 roestvrij staalkleurig, H 620–800 mm	63,87	77,28 €
3011053 roestvrij staalkleurig, H 800–980 mm	66,89	80,94 €
3011055 roestvrij staalkleurig, H 920–1100 mm	69,08	83,59 €

3011050 chroom gepolijst, H 620–800 mm	55,13	66,71 €
3011052 chroom gepolijst, H 800–980 mm	56,81	68,74 €
3011054 chroom gepolijst, H 920–1100 mm	58,15	70,36 €

3011090 zwart mat gepareld, H 620–800 mm	43,87	53,08 €
3011091 zwart mat gepareld, H 800–980 mm	45,88	55,51 €
3011092 zwart mat gepareld, H 920–1100 mm	56,47	68,33 €

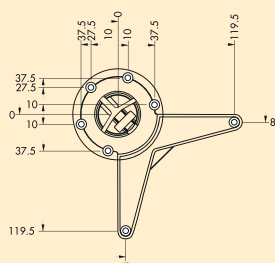

Trampolo 50 rond

Steunvoet. Door de verschuifbare huls kan de hoogte 180 mm verhoogd worden.

- buisdiam. 50 mm
- hulsdiam. 60 mm
- draagvermogen ca. 150 kg

3011080 roestvrij staalkleurig, H 705–885 mm	81,43	98,53 €
3011081 roestvrij staalkleurig, H 890–1070 mm	98,32	118,97 €

3011082 chroom gepolijst, H 705–885 mm	79,75	96,50 €
3011083 chroom gepolijst, H 890–1070 mm	97,48	117,95 €

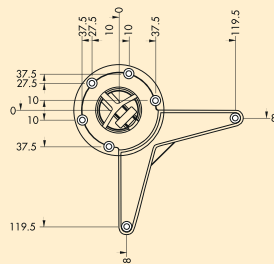

Trampolo 80 rond

Steunvoet. Door de verschuifbare huls kan de hoogte 180 mm verhoogd worden.
 – buisdiam. 80 mm
 – hulsdiam. 90 mm
 – draagvermogen ca. 150 kg

3011084 roestvrij staalkleurig, H 705–885 mm	195,80	236,92 €
3011085 roestvrij staalkleurig, H 880–1060 mm	222,69	269,45 €

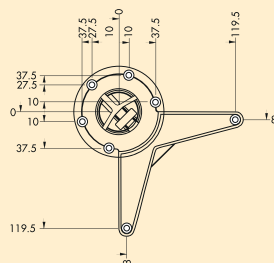

Tonda Quadra

Steunvoet. Van rond op hoekig, niet inkortbaar.
 – hoogte 705 mm (vermeerderd met 10 mm hoogteregeling)
 – boven Ø 60 mm rond
 – beneden 47 x 47 mm hoekig
 – draagvermogen ca. 150 kg

3011072 aluminiumkleurig, RAL 9006	58,32	70,57 €
---	-------	----------------

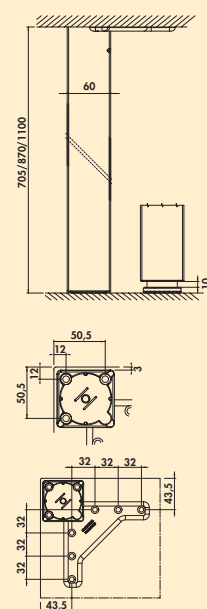

Quadra

Steunvoet. Vierkant niet inkortbaar.
 – hoogte vermeerderd met 10 mm hoogteregeling
 – 60 x 60 mm
 – kan vlak aan een hoek/centraal gemonteerd worden
 – draagvermogen ca. 150 kg

3011093 roestvrij staalkleurig, H 705 mm	115,97	140,32 €
3011095 roestvrij staalkleurig, H 870 mm	126,05	152,52 €
3011097 roestvrij staalkleurig, H 1100 mm	142,02	171,84 €
3011094 mat zwart gepareld, H 705 mm	77,31	93,55 €
3011096 mat zwart gepareld, H 870 mm	83,95	101,58 €
3011098 mat zwart gepareld, H 1100 mm	86,55	104,73 €

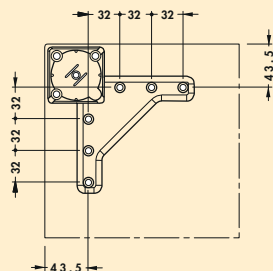
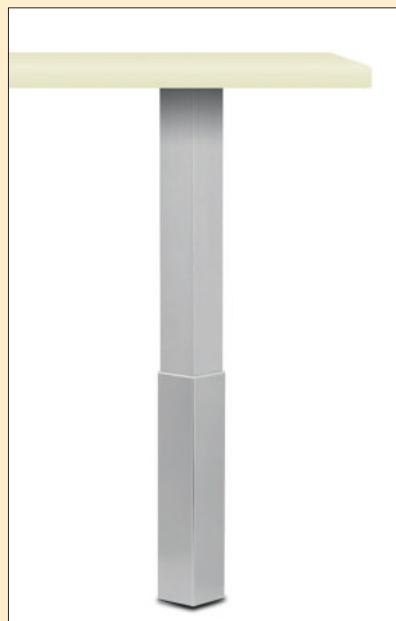

Trampolo 2 hoekig

Steunvoet. Door de verschuifbare huls van -85 mm en +95 mm kunnen verschillende hoogten bereikt worden, niet inkortbaar.

- buis 60 x 60 mm
- draagvermogen ca. 150 kg

3011003	roestvrij staalkleurig, H 620-800 mm	127,73	154,55 €
3011007	roestvrij staalkleurig, H 795-975 mm	141,18	170,83 €
3011010	roestvrij staalkleurig, H 1015-1195 mm	176,47	213,53 €

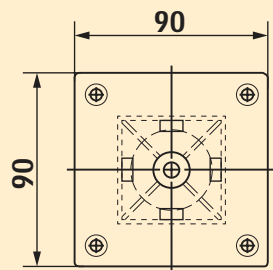
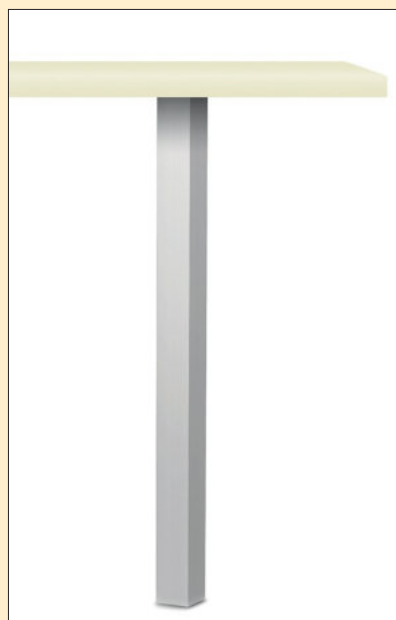

Kreta vierkante voet aluminium

Steunvoet. Solide vierkant aluminiumprofiel. Geschikt voor aanzettafels, maar niet voor vrijstaande tafels, niet inkortbaar.

- buis 50 x 50 mm
- hoogte (vermeerderd met 10 mm hoogteregeling)
- draagvermogen ca. 150 kg

De passende consoles vindt u in catalogus 1 pagina 465-466/24 NL.

3013010	roestvrij staalkleurig, H 700 mm	105,97	128,22 €
3013012	roestvrij staalkleurig, H 870 mm	128,49	155,47 €
3013013	roestvrij staalkleurig, H 1100 mm	149,16	180,48 €
3013110	zwart mat, H 700 mm	113,19	136,96 €
3013112	zwart mat, H 870 mm	134,71	163,00 €
3013113	zwart mat, H 1100 mm	157,23	190,25 €

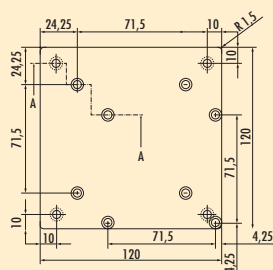

Rhodos vierkante voet aluminium

Steunvoet. Roestvrij staalkleurige vierkantevoet voor houtbevestiging. De bevestigingsplaat voor hout kan zowel in het midden als op de hoek gemonteerd worden, inkortbaar.

- buis 80 x 80 mm
- hoogte (vermeerderd met 15 mm hoogteregeling)
- incl. bevestigingsplaat voor hout
- draagvermogen ca. 250 kg

De passende consoles vindt u in catalogus 1 pagina 467-468/24 NL.

3013025	roestvrij staalkleurig, H 700 mm	229,35	277,51 €
3013027	roestvrij staalkleurig, H 870 mm	260,14	314,77 €
3013028	roestvrij staalkleurig, H 1070 mm	282,95	342,37 €
3013029	roestvrij staalkleurig, H 1100 mm	289,86	350,73 €

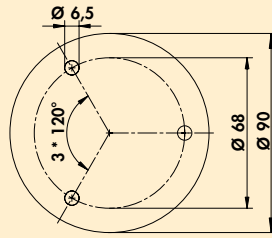
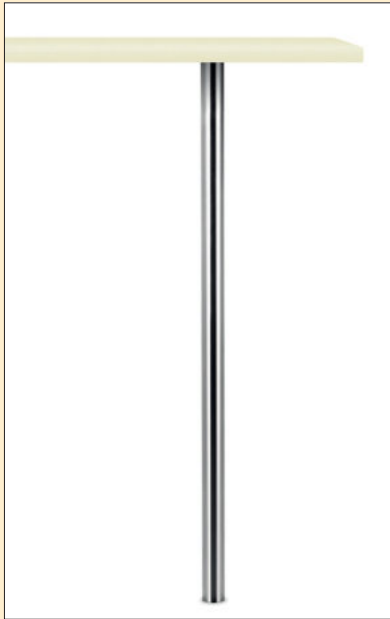

Colonna

Steunvoet. Rechthoekig aspect, met sluitring, inkortbaar. Passend bij: sokkelvoet Cippo en console Capitello.

- buis-Ø 45 mm
- vermeerderd met 10 mm hoogteregeling
- draagvermogen ca. 200 kg

Bij gebruikmaking van de glazen adapterschijf (3021056) dient de verlijming door een glazenmaker uitgevoerd te worden. De schijf dient langs onder vastgeschroefd te worden.

3013044 roestvrij staal, H 1055 mm	224,54	271,69 €
3013073 roestvrij staal, H 1160 mm	256,05	309,82 €

Optioneel toebehoren

3021056 Glasadapterschijf, roestvrij staal, Ø 90 mm	52,18	63,14 €
--	-------	----------------

TRADUR®

Sokkelvoetjes

Ergonomisch en flexibel



■ Cippo
Kreta
Cosa

Pagina 458

Pagina 458

Pagina 458

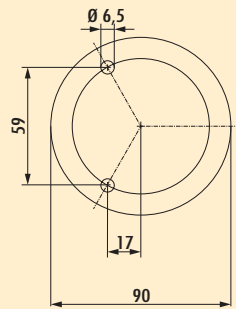

Cippo

Sokkelvoet. Met sluitring, inkortbaar. Passend bij steunvoet Colonna.

- buis-Ø 45 mm
- 10 mm hoogteregeling
- draagvermogen ca. 200 kg

3013040 roestvrij staal, H 145 mm	114,96	139,10 €
3013041 roestvrij staal, H 195 mm	116,81	141,34 €



Kreta

Aluminium sokkelvoet als alternatief voor onderstellen van aluminium roestvrij staalkleurig geanodiseerd. Flexibel en veelzijdig toepasbaar.

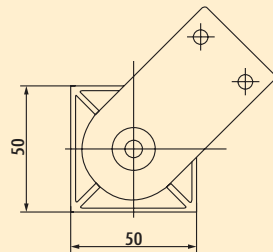

Kreta

Aluminium sokkelvoet. Niet inkortbaar.

- buis 50 x 50 mm
- 10 mm hoogteregeling
- draagvermogen ca. 150 kg

3013064 roestvrij staalkleurig, H 150 mm	51,26	62,02 €
3013065 roestvrij staalkleurig, H 200 mm	55,71	67,41 €

3013164 zwart mat, H 150 mm	53,78	65,07 €
3013165 schwarz matt, H 200 mm	58,66	70,98 €

Steunelementen

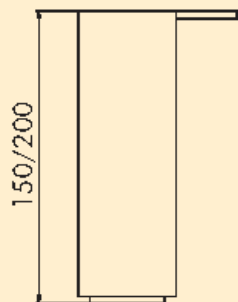

Cosa 2

Sokkelvoet. Niet inkortbaar.

- buis-Ø 50 mm
- 30 mm hoogteregeling
- draagvermogen ca. 150 kg

3013047 chroom gepolijst, H 150 mm	21,85	26,44 €
3013048 roestvrij staalkleurig, H 150 mm	25,38	30,71 €

Consoles TRADUR®

Houden, wat zij beloven



■ Korfu	Pagina 460–461
Glasadapterschijf	Pagina 461
Aanrechtplaat ESG	Pagina 462
Capitello	Pagina 463–464
Typ 41, 40, 42	Pagina 464–465
Glasadapterschijf	Pagina 465
Kreta	Pagina 465–466
Rhodos	Pagina 467–468
Typ 50, 51	Pagina 468
Typ 45	Pagina 469
Console star	Pagina 469
Klapconsole	Pagina 469
Vettore Klapconsole	Pagina 469
Spruzzo	Pagina 470
Glazen legbord	Pagina 470

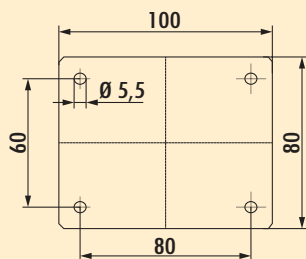
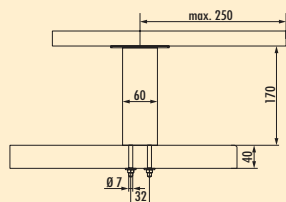

Korfu 1

Console.

- recht
- in filigrane uitvoering 60 x 10 mm
- max. belasting per paar van ca. 60 kg bij gelijkmatig verdeelde last, een max. afstand van de consoles van 900 mm en een max. uitsteken van de platen met 250 mm

Passend bij de loper (catalogus 3, pag. 75–77/24 NL).

Bij gebruik van een glasadapterschijf (3021176) dient de verlijming door een glazenmaker te gebeuren.

3021177 roestvrij staalkleurig, H 170 mm	56,89	68,84 €
--	-------	---------

Optioneel toebehoren

3021176 Glasadapterschijf, roestvrij staal, Ø 50 mm	46,64	56,43 €
---	-------	---------

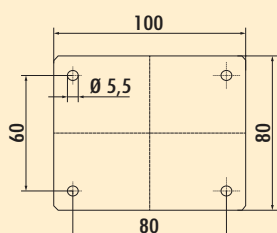
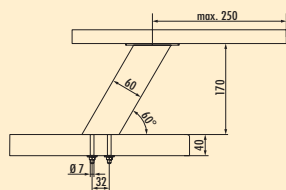

Korfu 2

Console.

- schuin
- in filigrane uitvoering 60 x 10 mm
- max. belasting per paar van ca. 60 kg bij gelijkmatig verdeelde last, een max. afstand van de consoles van 900 mm en een max. uitsteken van de platen met 250 mm

Passend bij de loper (catalogus 3, pag. 75–77/24 NL).

Bij gebruik van een glasadapterschijf (3021176) dient de verlijming door een glazenmaker te gebeuren.

3021178 roestvrij staalkleurig, H 170 mm	58,15	70,36 €
--	-------	---------

Optioneel toebehoren

3021176 Glasadapterschijf, roestvrij staal, Ø 50 mm	46,64	56,43 €
---	-------	---------

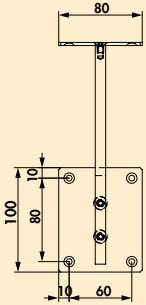
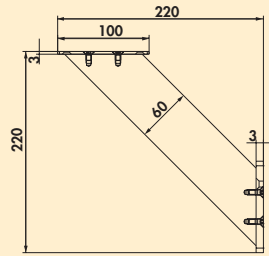

Korfu 3

Console.

- schuin
- in filigrane uitvoering 60 x 10 mm
- max. belasting per paar van ca. 60 kg bij gelijkmatig verdeelde last, een max. afstand van de consoles van 900 mm en een max. uitsteken van de platen met 250 mm

Passend bij de looper (catalogus 3, pag. 75-77/24 NL).

Bij gebruik van een glasadapterschijf (3021176) dient de verlijming door een glazenmaker te gebeuren.

3021191 roestvrij staalkleurig, H 220 mm	73,36	88,77 €
--	-------	---------

Optioneel toebehoren

3021176 Glasadapterschijf, roestvrij staal, Ø 50 mm	46,64	56,43 €
---	-------	---------

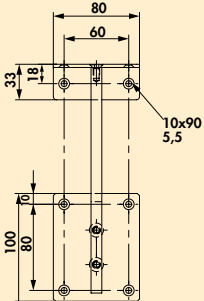
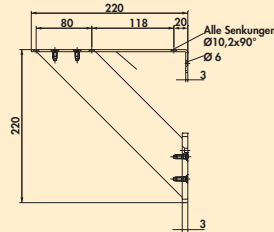

Korfu 4

Console. Met bevestigingsplaat.

- schuin
- in filigrane uitvoering 60 x 10 mm
- max. belasting per paar van ca. 60 kg bij gelijkmatig verdeelde last, een max. afstand van de consoles van 900 mm en een max. uitsteken van de platen met 250 mm

Passend bij de looper (catalogus 3, pag. 75-77/24 NL).

3021192 roestvrij staalkleurig, H 220 mm	84,96	102,80 €
--	-------	----------



Glasadapterschijf



Optioneel toebehoren voor Korfu 1, Korfu 2 en Korfu 3.

- hoogte 15 mm
- langs onder vast te schroeven

Lijming dient door een glazenmaker te gebeuren.

3021176 roestvrij staal, Ø 50 mm	46,64	56,43 €
----------------------------------	-------	---------

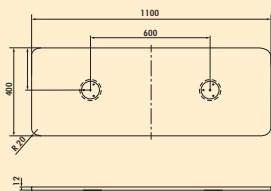
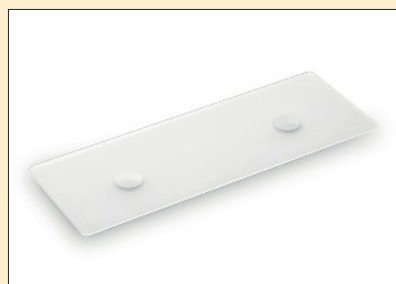

Aanrechtplaat eenlagig veiligheidsglas

Optioneel toebehoren voor Capitello 1, 2, 3 (3013042/43, 3021072/73/74/75/76/79).

Afgeronde kanten en opgelijmde ronde glasadapter.

– 12 x 1100 x 400 mm (H x B x D)

– glasadapter H 12 mm

3023015 glas gesatineerd

589,92 **713,80 €**

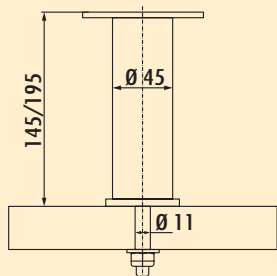
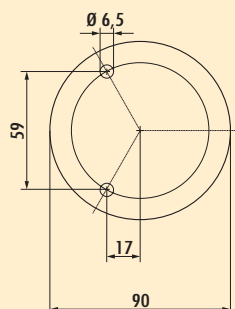

Capitello 1



Console. Met sluitring en schroefbevestiging. Passend bij steunvoet Colonna (zie catalogus 1 pagina 456/24 NL) en sokkelvoet Cippo (zie catalogus 1 pagina 458/24 NL).

- max. belasting per paar van ca. 60 kg bij gelijkmatig verdeelde last, een max. afstand van de consoles van 900 mm en een max. uitsteken van de platen met 250 mm

Bij gebruik van een glasadapterschijf (3021056) dient de verlijming door een glazenmaker te gebeuren.

3013042	roestvrij staal, H 145 mm, buis-Ø 45 mm	122,18	147,84 €
3013043	roestvrij staal, H 195 mm, buis-Ø 45 mm	123,95	149,98 €

Optioneel toebehoren

3021056	Glasadapterschijf, roestvrij staal, Ø 90 mm	52,18	63,14 €
---------	---	-------	---------

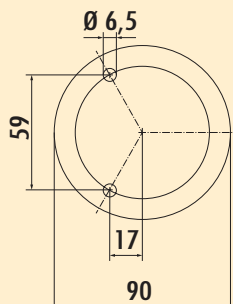
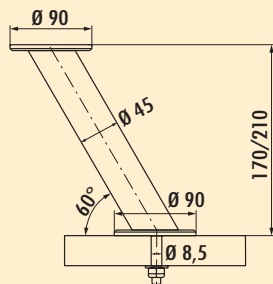
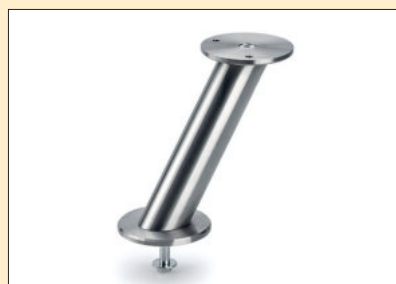

Capitello 2

Console. Met schroefbevestiging.

- schuin
- max. belasting per paar van ca. 40 kg bij gelijkmatig verdeelde last, een max. afstand van de consoles van 900 mm en een max. uitsteken van de platen met 250 mm

Bij gebruik van een glasadapterschijf (3021056) dient de verlijming door een glazenmaker te gebeuren.

3021075	roestvrij staal, H 170 mm, Buis-Ø 45 mm	128,49	155,47 €
3021076	roestvrij staal, H 210 mm, Buis-Ø 45 mm	130,25	157,60 €

3021072	chromo gepolijst, H 170 mm, Buis-Ø 45 mm	103,28	124,97 €
3021073	chromo gepolijst, H 210 mm, Buis-Ø 45 mm	111,43	134,83 €

Optioneel toebehoren

3021056	Glasadapterschijf, roestvrij staal, Ø 90 mm	52,18	63,14 €
---------	---	-------	---------

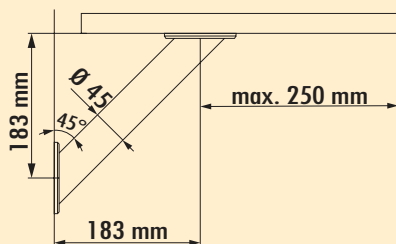
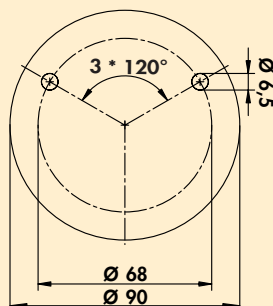

Capitello 3

Console.

- schuin
- max. belasting per paar van ca. 40 kg bij gelijkmatig verdeelde last, een max. afstand van de consoles van 900 mm en een max. uitsteken van de platen met 250 mm

Bij gebruik van een glasadapterschijf (3021056) dient de verlijming door een glazenmaker te gebeuren.

3021074	roestvrij staal, H 183 mm, buis-Ø 45 mm	140,17	169,61 €
3021079	chromo gepolijst, H 183 mm, buis-Ø 45 mm	105,97	128,22 €

Optioneel toebehoren

3021056	Glasadapterschijf, roestvrij staal, Ø 90 mm	52,18	63,14 €
---------	---	-------	---------

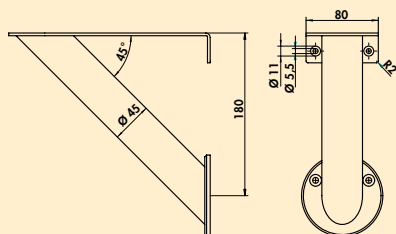
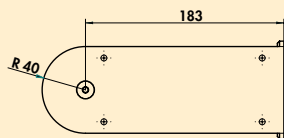

Capitello 4

Console. Met bevestigingsplaat.

- schuin
- max. belasting per paar van ca. 60 kg bij gelijkmatig verdeelde last, een max. afstand van de consoles van 900 mm en een max. uitsteken van de platen met 250 mm

3021089 roestvrij staal, H 180 mm, buis-Ø 45 mm 110,50 **133,71 €**

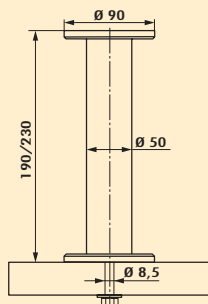
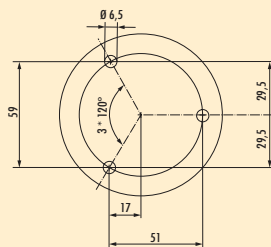

Typ 41

Console. Met schroefbevestiging.

- max. belasting per paar van ca. 60 kg bij gelijkmatig verdeelde last, een max. afstand van de consoles van 900 mm en een max. uitsteken van de platen met 250 mm

Bij gebruik van een glasadapterschijf (3021056) dient de verlijming door een glazenmaker te gebeuren.

3021063 roestvrij staal, H 190 mm, buis-Ø 50 mm 140,17 **169,61 €**

3021066 roestvrij staal, H 230 mm, buis-Ø 50 mm 157,23 **190,25 €**

Optioneel toebehoren

3021056 Glasadapterschijf, roestvrij staal, Ø 90 mm 52,18 **63,14 €**

3023050 Draaiadapter, roestvrij staal, Ø 90 mm 133,61 **161,67 €**

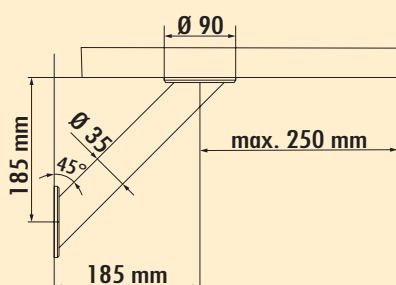
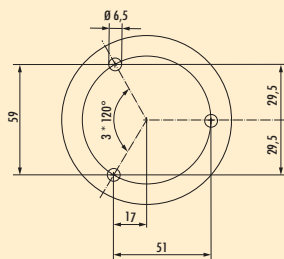
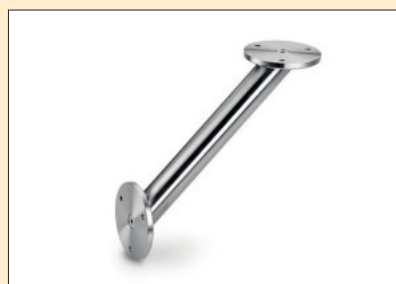

Typ 40

Console.

- max. belasting per paar van ca. 40 kg bij gelijkmatig verdeelde last, een max. afstand van de consoles van 900 mm en een max. uitsteken van de platen met 250 mm

Bij gebruikmaking van de glazen adapterschijf (3021056) dient de verlijming door een glazenmaker uitgevoerd te worden.

3021097 roestvrij staal, H 185 mm, buis-Ø 35 mm 141,93 **171,74 €**

Optioneel toebehoren

3021056 Glasadapterschijf, roestvrij staal, Ø 90 mm 52,18 **63,14 €**

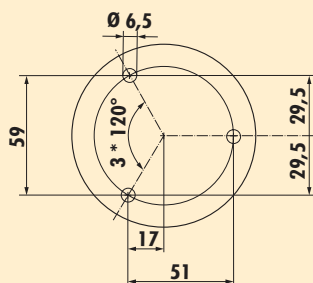
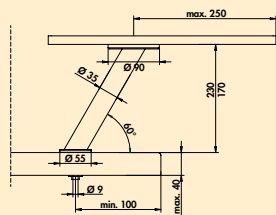

Type 42

Console. Met schroefbevestiging.

- schuin
- max. belasting per paar van ca. 60 kg bij gelijkmatig verdeelde last, een max. afstand van de consoles van 900 mm en een max. uitsteken van de platen met 250 mm

Voor granietbladen is serie Capitello beter geschikt.

Bij gebruik van een glasadapterschijf (3021056) dient de verlijming door een glazenmaker te gebeuren.

3021083 roestvrij staal, H 170 mm, buis-Ø 35 mm	152,69	184,75 €
3021084 roestvrij staal, H 230 mm, buis-Ø 35 mm	157,23	190,25 €
Optioneel toebehoren		
3021056 Glasadapterschijf, roestvrij staal, Ø 90 mm	52,18	63,14 €

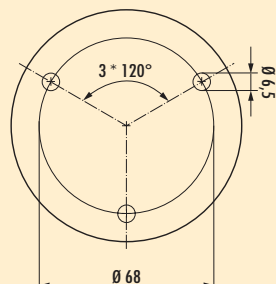

Glasadapterschijf

Optioneel toebehoren voor Colonna, Capitello 1, 2, 3, Turn Around en Type 40, 41, 42.

- hoogte 12 mm
- langs onder vast te schroeven

Verlijming moet door een glazenmaker gebeuren.

3021056 roestvrij staal, Ø 90 mm	52,18	63,14 €
---	-------	----------------

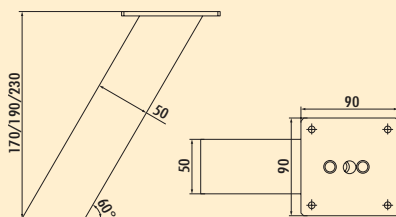
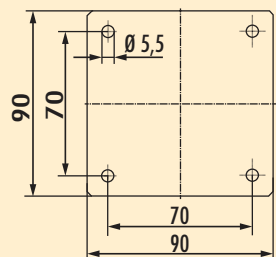

Kreta 1 schuin

Console.

- schuin
- aluminiumprofiel 50 x 50 mm, geslepen
- neiging 60°
- max. belasting per paar van ca. 60 kg bij gelijkmatig verdeelde last, een max. afstand van de consoles van 900 mm en een max. uitsteken van de platen met 250 mm

Toepasbaar voor houtbevestiging alsook met adapter voor UV-glasverlijming.

Bij gebruik van een glasadapterschijf (3023007) dient de verlijming door een glazenmaker te gebeuren.

3023028 roestvrij staalkleurig, H 170 mm	111,43	134,83 €
3023022 roestvrij staalkleurig, H 190 mm	113,19	136,96 €
3023023 roestvrij staalkleurig, H 230 mm	118,57	143,47 €
Optioneel toebehoren		
3023030 mat zwart, H 170 mm	109,58	132,59 €
3023031 mat zwart, H 190 mm	111,43	134,83 €
3023032 mat zwart, H 230 mm	116,81	141,34 €
Optioneel toebehoren		
3023007 Glasadapterschijf, roestvrij staal	59,50	72,00 €

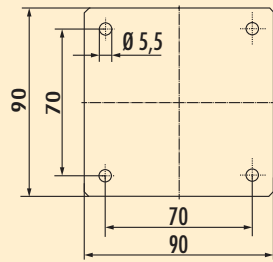

Kreta 2 recht

Console. Aluminiumprofiel 50 x 50 mm.

- recht
- max. belasting per paar van ca. 60 kg bij gelijkmatig verdeelde last, een max. afstand van de consoles van 900 mm en een max. uitsteken van de platen met 250 mm

3023029 roestvrij staalkleurig, H 170 mm	46,13	55,82 €
3023026 roestvrij staalkleurig, H 190 mm	49,08	59,39 €
3023027 roestvrij staalkleurig, H 230 mm	53,78	65,07 €
3023033 mat zwart, H 170 mm	45,55	55,12 €
3023034 mat zwart, H 190 mm	48,40	58,56 €
3023035 mat zwart, H 230 mm	53,03	64,17 €

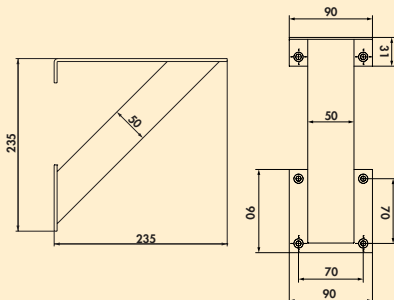

Kreta 3 schuin

Console. Met bevestigingsplaat.

- schuin
- aluminiumprofiel 50 x 50 mm, geslepen
- max. belasting per paar van ca. 60 kg bij gelijkmatig verdeelde last, een max. afstand van de consoles van 900 mm en een max. uitsteken van de platen met 250 mm

3021190 roestvrij staalkleurig, H 235 mm	105,97	128,22 €
3021193 zwart mat, H 235 mm	122,18	147,84 €

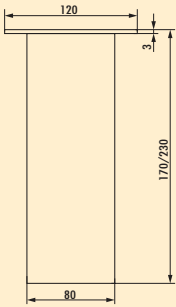
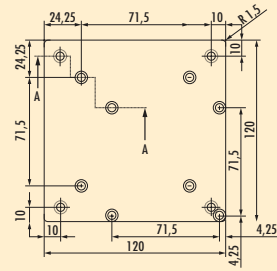

Rhodos 1

Console.

- aluminiumprofiel 80 x 80 mm
- max. belasting per paar van ca. 60 kg bij gelijkmatig verdeelde last, een max. afstand van de consoles van 900 mm en een max. uitsteken van de platen met 250 mm

3023046 roestvrij staalkleurig, H 170 mm 145,55 **176,12 €**

3023044 roestvrij staalkleurig, H 230 mm 150,00 **181,50 €**

Optioneel toebehoren

3013024 Glasadapterschijf, roestvrij staal 127,56 **154,35 €**

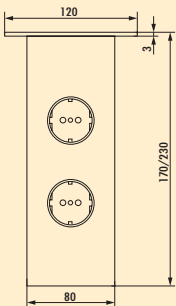
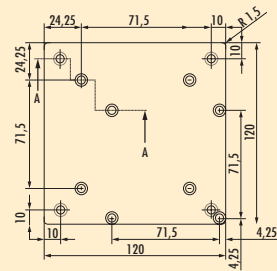

Rhodos 2

Console.

- aluminiumprofiel 80 x 80 mm
- met **een of twee** geïntegreerde driepolige stopcontacten
- toevoerleiding 1500 mm, met 3 aders, vrije uiteinden
- aansluiting door het werkblad
- max. belasting per paar van ca. 60 kg bij gelijkmatig verdeelde last, een max. afstand van de consoles van 900 mm en een max. uitsteken van de platen met 250 mm

3023047 roestvrij staalkleurig, H 170 mm, 1 stopcontact 258,74 **313,08 €**

3023045 roestvrij staalkleurig, H 230 mm, 2 stopcontacten 266,81 **322,84 €**

Optioneel toebehoren

3013024 Glasadapterschijf, roestvrij staal 127,56 **154,35 €**

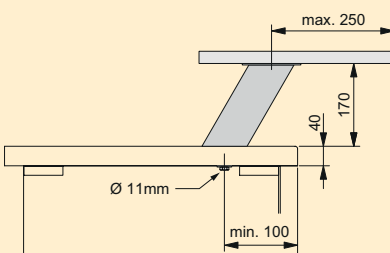

Rhodos 3

Console.

- schuin
- aluminiumprofiel 80 x 80 mm
- max. belasting per paar van ca. 60 kg bij gelijkmatig verdeelde last, een max. afstand van de consoles van 900 mm en een max. uitsteken van de platen met 250 mm

3023040 roestvrij staalkleurig, H 170 mm 157,23 **190,25 €**

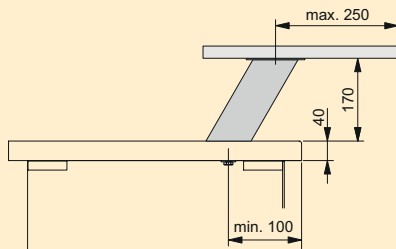

Rhodos 4

Console.

- schuin
- aluminiumprofiel 80 x 80 mm
- met **een** geïntegreerde driepolige stopcontact
- toevoerleiding 1500 mm, met 3 aders, vrije uiteinden
- aansluiting door het werkblad
- max. belasting per paar van ca. 60 kg bij gelijkmatig verdeelde last, een max. afstand van de consoles van 900 mm en een max. uitsteken van de platen met 250 mm

3023041 roestvrij staalkleurig, H 170 mm	266,81	322,84 €
---	--------	-----------------

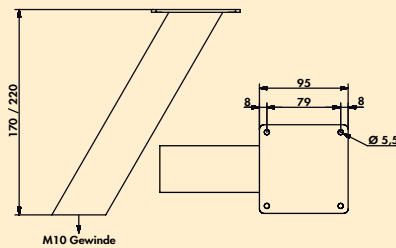

Type 50

Console.

- schuin
- aluminiumprofiel 50 x 50 mm
- max. belasting per paar van ca. 30 kg bij gelijkmatig verdeelde last, een max. afstand van de consoles van 900 mm en een max. uitsteken van de platen met 250 mm

3021183 aluminium geanodiseerd, H 170 mm	52,02	62,94 €
---	-------	----------------

3021185 aluminium geanodiseerd, H 220 mm	54,45	65,88 €
---	-------	----------------

3021184 roestvrij staalkleurig, H 170 mm	56,97	68,93 €
---	-------	----------------

3021186 roestvrij staalkleurig, H 220 mm	60,17	72,81 €
---	-------	----------------

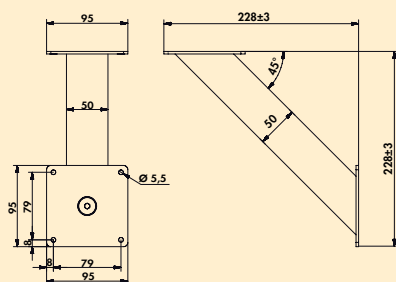

Type 51

Console. Voor corpusbevestiging.

- schuin
- aluminiumprofiel 50 x 50 mm
- max. belasting per paar van ca. 30 kg bij gelijkmatig verdeelde last, een max. afstand van de consoles van 900 mm en een max. uitsteken van de platen met 250 mm

3021180 aluminium geanodiseerd, H 228 mm	74,20	89,78 €
---	-------	----------------

3021181 roestvrij staalkleurig, H 228 mm	85,38	103,31 €
---	-------	-----------------

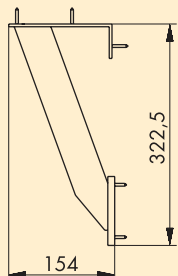

Type 45

Console. Voor corpusbevestiging.

- aluminiumprofiel 50 x 10 mm
- max. belasting per paar van ca. 30 kg bij gelijkmatig verdeelde last, een max. afstand van de consoles van 900 mm en een max. uitsteken van de platen met 250 mm

3021082 aluminium geanodiseerd, H 322,5 mm	71,34	86,32 €
--	-------	---------

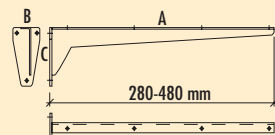

Console star

Solide plaatconstructie. Legborddrager met aangelaste bevestigingsplaat.

- gegrondverfd grijs
- draagvermogen: ca. 75 kg

3021085 A 280, B 53, C 100 mm	35,29	42,70 €
3021086 A 330, B 53, C 100 mm	38,15	46,16 €
3021087 A 380, B 65, C 130 mm	51,09	61,82 €
3021088 A 480, B 65, C 130 mm	54,29	65,69 €

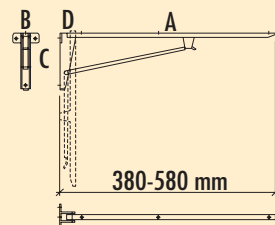

Klapconsole

Solide staalconstructie. De klapconsole vergrendelt automatisch bij het openklappen en kan net zo eenvoudig door aanheffen van de grendelarm ontgrendeld worden.

- gegrondverfd grijs
- draagvermogen ca. 75 kg

3021093 A 380, B 82, C 134, D 50 mm	110,92	134,21 €
3021094 A 480, B 82, C 152, D 50 mm	121,01	146,42 €
3021095 A 580, B 82, C 178, D 50 mm	136,97	165,73 €

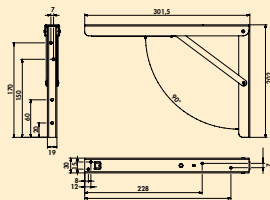

Vettore klapconsole

- verzinkt
- boor Ø 4 mm
- in drie posities vergrendelbaar, 90°, 80°, 70°
- telkens vier bevestigingspunten ten opzichte van de wand en het paneel
- draagvermogen ca. 100 kg
- 1 VE = 1 looper

3021053 300 x 200 x 30 mm, prijs per VE	57,73	69,85 €
3021055 400 x 270 x 36 mm, prijs per VE	72,61	87,86 €

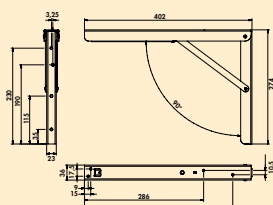



Spruzzo

Spatscherm om op het werkblad te bevestigen. De schroefverbinding wordt onder het werkblad bevestigd. Toepasbaar bij kookplaten en spoelunits, ook in gastronomie en in de winkelconstructie. Ook als zichtscherminzetbaar.

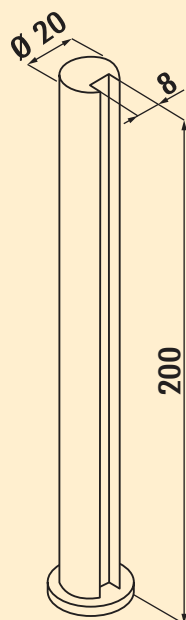

Spruzzo

Spatscherm. Passend voor 8 mm glasplaatdikte.

- boor \varnothing 6 mm
- **glazen legborden afzonderlijk bestellen**

3021132 roestvrij staalkleurig, H 200 mm, \varnothing 20 mm, prijs per paar	75,21	91,00 €
3021134 zwart mat, H 200 mm, \varnothing 20 mm, prijs per paar	75,21	91,00 €



Glazen legborden

Optioneel toebehoren voor Spruzzo (3021132, 3021134), Kaiman (3021078, 3021092), Prior (3021032, 3021035), Akro (3021009) en Moon (3021090, 3021091).

- hoogwaardige glazen legborden met gepolijste randen
- dikte 8 mm
- diepte 200 mm

3021014 glashelder, L 580 mm	45,71	55,31 €
3021026 glashelder, L 880 mm	67,14	81,24 €
3021124 glashelder, L 1140 mm	74,20	89,78 €
3021114 glas gesatineerd, L 580 mm	69,83	84,49 €
3021126 glas gesatineerd, L 880 mm	98,91	119,68 €
3021125 glas gesatineerd, L 1140 mm	113,61	137,47 €