

MONTEC®

Montage-
materiaal



Montage-
materiaal

Precisie

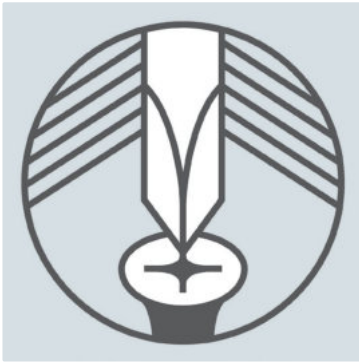

Altijd het precies juiste voor spoelunit- of kraanaansluitingen, elektromontage, buis- en leidingverbindingen: MONTEC® heeft alles wat benodigd wordt! En biedt gelijktijdig belangrijke montagehulpmiddelen.

Professionals weten: hoe minder plaats er voor de sanitair- en elektromontage ter beschikking staat, hoe doordachter verdeel- en bevestigingssystemen ontworpen moeten zijn. Meer bepaald hier komt het MONTEC® montage materiaal als geroepen. Met innovatieve productsystemen zoals Flex-Frame®, het comfortabel integreerbare bevestigingssysteem voor de sanitairmontage in onderkasten, bv. bij keukeneilanden. Of met de kant-en-klaar op de aansluiting voorbereide Water Box tool voor de waterverdeling. Of de Power Splitter MONTEC® Energie Box voor een probleemloze installatie van bijkomende w, zonder dat er bijkomende contactdozen in het meubelcorpus voorzien moeten worden.

Meer bepaald voor de bijzondere uitdagingen die zich "achter het scherm" bij planning en montage van keukeneilanden voordoen, heeft MONTEC® veilige en snelle oplossingen. Voor leidingen, aansluitingen en afvoeren, met verlaagde onderhoudskosten en bedrijfszekere accessoires!

MONTEC® Montagematerial

Getest –
en opperbest geschikt



Montage-
materiaal

- MONTEC®
Accessoires voor spoelbakaansluiting
Wanneer het om de perfecte
aansluiting gaat Pagina 109–120
- MONTEC®
Accessoires voor kraanaansluiting
In alle omstandigheden veilig
in de aansluiting Pagina 121–132
- MONTEC®
Elektrische accessoires
Waarop u kunt betrouwen Pagina 133–144
- MONTEC®
Verbindingsmateriaal
Dat houdt, wat het belooft Pagina 145–154

MONTEC®

Accessoires voor spoelbakaansluiting

Wanneer het om de
perfecte aansluiting gaat



Montage-
materiaal

Montageset	Pagina 110–114
Geurafsluiting	Pagina 114
Ruimteschepper	Pagina 114
Buisgeurafsluiting	Pagina 114–116
Kogelscharniersifon	Pagina 115
Geurafsluiting, vlak	Pagina 115
Wastafelsifon	Pagina 116
Buisgeurafsluiting bad	Pagina 116
Sifon-aansluitslang badkamer	Pagina 116
Afloopgarnitur "Klik-comfort"	Pagina 116
Kartelbuis	Pagina 117
Ruimtebesparende verbinding	Pagina 117
Afloopbocht 90°	Pagina 117
Verstelbuis	Pagina 117
Verlengbuis	Pagina 117
Schroefverbinding	Pagina 117
Slangschroefverbinding	Pagina 118
Draadnippel	Pagina 118
HT Rubbernippel	Pagina 118
Rubberen manchet voor aansluitbuizen	Pagina 118
HTEM Afvoerbuiz	Pagina 119
HTR Overgangsbuis	Pagina 119
HTB Boog	Pagina 119
HTMM Dubbele mof	Pagina 120
HTB-S Bocht traploos	Pagina 120
Reduceerstuk	Pagina 120
Glijmiddel	Pagina 120

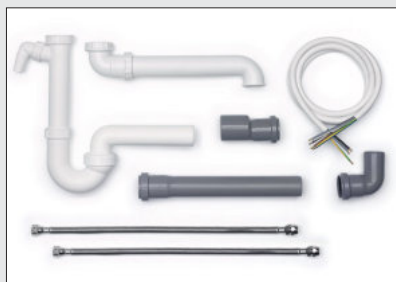

Montageset-1

Bestaande uit:

- 1 x kogelsifon DN 40 (1051011)
- 1 x ruimtebesparende verbinding (1051017)
- 1 x HTB bocht, DN 40/87,5° (1053014)
- 1 x HTEM afvoerbuis, DN 40, 250 mm lang (1053002)
- 1 x HTR overgangsstuk, DN 40/50 (1053031)
- 2 x roestvrij stalen slangen met wartelmoer (5031028)
- 1 x aansluitkabel, 5 x 2,5 mm², 2000 mm lang (7012004)

Bij een afname van 20 sets kunnen deze ook individueel worden samengesteld.

1051022 set 8-delig	77,40	93,65 €
---------------------	-------	---------



Montageset-1A

Bestaande uit:

- 1 x buisgeurafsluiting DN 40 (1051003)
- 1 x ruimtebesparende verbinding (1051017)
- 1 x HTB bocht, DN 40/87,5° (1053014)
- 1 x HTEM afvoerbuis, DN 40, 250 mm lang (1053002)
- 1 x HTR overgangsstuk, DN 40/50 (1053031)
- 2 x roestvrij stalen slangen met wartelmoer (5031028)
- 1 x aansluitkabel, 5 x 2,5 mm², 2000 mm lang (7012004)

Bij een afname van 20 sets kunnen deze ook individueel worden samengesteld.

1050022 set 8-delig	73,34	88,74 €
---------------------	-------	---------



Montageset-8

Bestaande uit:

- 1 x kogelsifon DN 50 (1051012)
- 1 x ruimtebesparende verbinding (1051017)
- 1 x HTB bocht, DN 50/87,5° (1053020)
- 1 x HTEM afvoerbuis, DN 50, 250 mm lang (1053006)
- 2 x roestvrij stalen slangen met wartelmoer (5031028)
- 1 x aansluitkabel, 5 x 2,5 mm², 2000 mm lang (7012004)

Bij een afname van 20 sets kunnen deze ook individueel worden samengesteld.

1051072 set 7-delig	75,80	91,72 €
---------------------	-------	---------

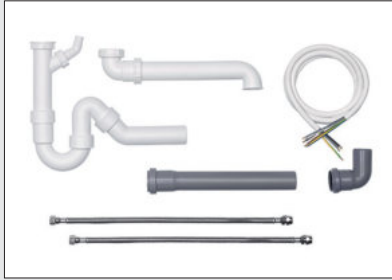

Montageset-8A

Bestaande uit:

- 1 x buisgeurafsluiting DN 50 (1051004)
- 1 x ruimtebesparende verbinding (1051017)
- 1 x HTB bocht, DN 50/87,5° (1053020)
- 1 x HTEM afvoerbuis, DN 50, 250 mm lang (1053006)
- 2 x roestvrij stalen slangen met wartelmoer (5031028)
- 1 x aansluitkabel, 5 x 2,5 mm², 2000 mm lang (7012004)

Bij een afname van 20 sets kunnen deze ook individueel worden samengesteld.

1050072 set 7-delig	71,81	86,89 €
---------------------	-------	---------



Montageset-2

Bestaande uit:

- 1 x geurafsluiting (1052007)
- 1 x ruimtebesparende verbinding (1051017)
- 2 x roestvrij stalen slangen 500 mm (5031028)
- 1 x aansluitkabel, 5 x 2,5 mm², 2000 mm lang (7012004)

Bij een afname van 20 sets kunnen deze ook individueel worden samengesteld.

1050028 set 5-delig	67,14	81,24 €
---------------------	-------	---------



Montageset-3

Bestaande uit:

- 1 x kogelsifon DN 40 (1051011)
- 1 x ruimtebesparende verbinding (1051017)
- 1 x HTB bocht, DN 40/87,5° (1053014)
- 1 x HTEM afvoerbuis, DN 40, 250 mm lang (1053002)
- 1 x HTR overgangsstuk, DN 40/50 (1053031)
- 2 x roestvrij stalen slangen met wartelmoer (5031028)
- 1 x aansluitkabel, 5 x 2,5 mm², 2000 mm lang (7012004)
- 1 x drievoudige tafelcontactdoos (7011087)
- 1 x slangklem 12 mm (4011044)

Bij een afname van 20 sets kunnen deze ook individueel worden samengesteld.

1051063 set 10-delig	99,69	120,62 €
----------------------	-------	----------



Montageset-3A

Bestaande uit:

- 1 x buisgeurafsluiting DN 40 (1051003)
- 1 x ruimtebesparende verbinding (1051017)
- 1 x HTB bocht, DN 40/87,5° (1053014)
- 1 x HTEM afvoerbuis, DN 40, 250 mm lang (1053002)
- 1 x HTR overgangsstuk, DN 40/50 (1053031)
- 2 x roestvrij stalen slangen met wartelmoer (5031028)
- 1 x aansluitkabel, 5 x 2,5 mm², 2000 mm lang (7012004)
- 1 x drievoudige tafelcontactdoos (7011087)
- 1 x slangklem 12 mm (4011044)

Bij een afname van 20 sets kunnen deze ook individueel worden samengesteld.

1050063 set 10-delig 95,53 **115,59 €**



Montageset-4

Bestaande uit:

- 1 x kogelsifon DN 40 (1051011)
- 1 x ruimtebesparende verbinding (1051017)
- 1 x HTB bocht, DN 40/87,5° (1053014)
- 1 x HTEM afvoerbuis, DN 40, 250 mm lang (1053002)
- 1 x HTR overgangsstuk, DN 40/50 (1053031)
- 2 x roestvrij stalen slangen met wartelmoer (5031028)
- 1 x aansluitkabel, 5 x 2,5 mm², 2000 mm lang (7012004)
- 1 x drievoudige tafelcontactdoos (7011087)
- 1 x verbingsleiding 3000 mm (7011045)
- 1 x uitloopventiel (5031009)
- 1 x slangklem 12 mm (4011044)

Bij een afname van 20 sets kunnen deze ook individueel worden samengesteld.

1051064 set 12-delig 165,83 **200,65 €**



Montageset-4A

Bestaande uit:

- 1 x buisgeurafsluiting DN 40 (1051003)
- 1 x ruimtebesparende verbinding (1051017)
- 1 x HTB bocht, DN 40/87,5° (1053014)
- 1 x HTEM afvoerbuis, DN 40, 250 mm lang (1053002)
- 1 x HTR overgangsstuk, DN 40/50 (1053031)
- 2 x roestvrij stalen slangen met wartelmoer (5031028)
- 1 x aansluitkabel, 5 x 2,5 mm², 2000 mm lang (7012004)
- 1 x drievoudige tafelcontactdoos (7011087)
- 1 x verbingsleiding 3000 mm (7011045)
- 1 x uitloopventiel (5031009)
- 1 x slangklem 12 mm (4011044)

Bij een afname van 20 sets kunnen deze ook individueel worden samengesteld.

1050064 set 12-delig 161,93 **195,94 €**

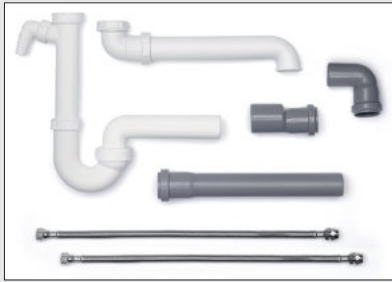

Montageset-5

Bestaande uit:

- 1 x kogelsifon DN 40 (1051011)
- 1 x ruimtebesparende verbinding (1051017)
- 1 x HTB bocht, DN 40/87,5° (1053014)
- 1 x HTEM afvoerbuis, DN 40, 250 mm lang (1053002)
- 1 x HTR overgangsstuk, DN 40/50 (1053031)
- 2 x roestvrij stalen slangen met wartelmoer (5031028)

Bij een afname van 20 sets kunnen deze ook individueel worden samengesteld.

1051014 set 7-delig	61,46	74,37 €
---------------------	-------	---------



Montageset-5A

Bestaande uit:

- 1 x buisgeurafsluiting DN 40 (1051003)
- 1 x ruimtebesparende verbinding (1051017)
- 1 x HTB bocht, DN 40/87,5° (1053014)
- 1 x HTEM afvoerbuis, DN 40, 250 mm lang (1053002)
- 1 x HTR overgangsstuk, DN 40/50 (1053031)
- 2 x roestvrij stalen slangen met wartelmoer (5031028)

Bij een afname van 20 sets kunnen deze ook individueel worden samengesteld.

1050014 set 7-delig	57,41	69,47 €
---------------------	-------	---------



Montageset-6

Voor aansluiting van wasmachines.

Bestaande uit:

- 1 x pantserslang 2000 mm (5031113)
- 1 x afvoerslang 1500 mm (5031109)
- 2 x slangverbindingsbuisje messing (5031114)
- 1 x slangklem, 9 mm, diam. 12-22 mm (4011043)
- 1 x slangklem, 9 mm, diam. 20-32 mm (4011044)

Bij afname van 20 sets kunnen deze ook individueel worden samengesteld.

5030010 set 6-delig	67,32	81,46 €
---------------------	-------	---------



Montageset-7

Voor verlengingen van wasmachineaansluitingen.

Bestaande uit:

- 1 x pantserslang 2000 mm (5031113)
- 1 x afloopslang 2500 mm (5031110)
- 1 x slangverbindingbuisje kunststof (5031111)
- 2 x slangklemmen, 9 mm, Ø 20-32 mm (4011044)

Bij een afname van 20 sets kunnen deze ook individueel samengesteld worden.

5030013 set 5-delig	63,87	77,28 €
---------------------	-------	---------

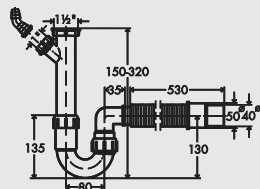

Geurafsluiting 2, flexibel

De flexibele aansluiting van deze standaardafvoer lost vrijwel elk installatieprobleem op. Met aanvullende slangaansluiting voor afvalwater voor vaatwasser of wasmachine. Afvoerslang inkortbaar.

1052007 Aansluitstuk Ø 40/50 mm	13,87	16,78 €
---------------------------------	-------	---------

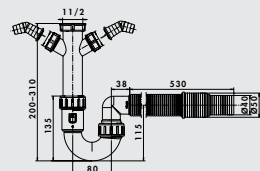

Geurafsluiting 2, flexibel

De flexibele aansluiting van deze standaardafvoer lost vrijwel elk installatieprobleem op. Met twee toestelaansluitingen voor een vaatwasser of wasmachine. Afvoerslang inkortbaar.

1051161 aansluitstuk Ø 40/50 mm	14,79	17,90 €
---------------------------------	-------	---------

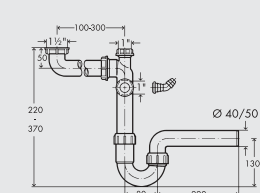

Ruimteschepper

Plaatsbesparende ruimteschepper zonder af- en overloopgarnituur. Met aanvullende slangaansluiting voor afvalwater voor vaatwasser of wasmachine.

– **gekeurd overeenkomstig DIN EN274**

1051001 1 1/2" x Ø 40 mm	21,43	25,93 €
1051002 1 1/2" x Ø 50 mm	21,43	25,93 €

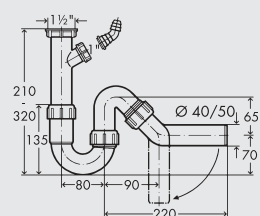
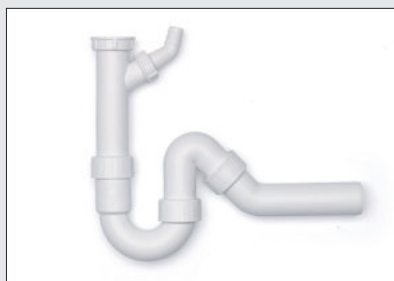

Buisgeurafsluiting 1

De 90° zwenkbare afvoerbuis laat een variabele geleiding toe van de afvoerleiding. Met aanvullende slangaansluiting voor afvalwater voor vaatwasser of wasmachine.

– **gekeurd overeenkomstig DIN EN274**

1051003 1 1/2" x Ø 40 mm	12,94	15,66 €
1051004 1 1/2" x Ø 50 mm	12,94	15,66 €

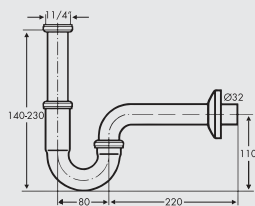

Buisgeurafsluiting 4

Verchromde buisgeurafsluiting met grote regelbaarheid voor wastafels.
— **gekeurd overeenkomstig DIN EN274**

1051029	1 1/4" x 1 1/4"	35,46	42,91 €
---------	-----------------	-------	---------

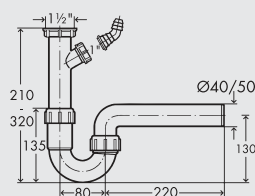

Buisgeurafsluiting 2

Voor spoelbakken, met horizontale afvoer, met extra aansluiting voor afvalwaterslang voor vaatwasser of wasmachine.
— **gekeurd overeenkomstig DIN EN274**

1051023	1 1/2" x Ø 40 mm	10,25	12,40 €
1051024	1 1/2" x Ø 50 mm	10,25	12,40 €

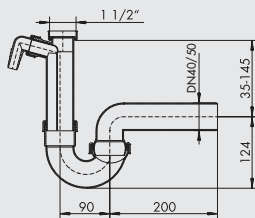

Kogelscharniersifon 1

De uitvoer is door een kogelscharnier in hoogte en diepte variabel en kan daardoor ook in kleine ruimtes optimaal met de verwijderingaansluitingen worden verbonden. Aanvullende afvalwateraansluiting voor vaatwasmachine of wasmachine.

— **gekeurd overeenkomstig DIN EN274**

1051011	1 1/2" x Ø 40 mm	15,71	19,01 €
1051012	1 1/2" x Ø 50 mm	15,71	19,01 €

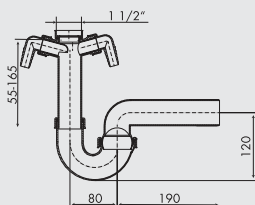

Kogelscharniersifon 2

De uitvoer is door een kogelscharnier in hoogte en diepte variabel en kan daardoor ook in kleine ruimtes optimaal met de verwijderingaansluitingen worden verbonden. Aanvullend 2 hoekuitjes voor afvalwateraansluiting van een vaatwasmachine en een wasmachine.

— **gekeurd overeenkomstig DIN EN274**

1050011	1 1/2" x Ø 40 mm	20,76	25,12 €
1051019	1 1/2" x Ø 50 mm	24,03	29,08 €

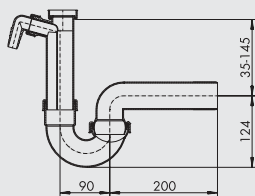

Kogelscharniersifon 3 super geruisarm

De uitvoer is door een kogelscharnier in hoogte en diepte variabel en kan daardoor ook in kleine ruimtes optimaal met de verwijderingaansluitingen worden verbonden. Met een extra gescheiden kamer voor het afvalwater van de vaatwasser of de wasmachine, daardoor super zacht.

— **gekeurd overeenkomstig DIN EN274**

1051013	1 1/2" x Ø 50 mm	20,50	24,81 €
---------	------------------	-------	---------

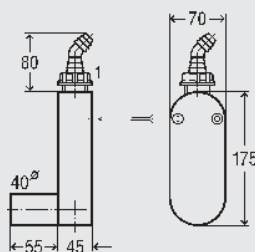

Geurafsluiting, vlak

Voor de afvoerwaterslang van wasmachines en vaatwassers.

- wandmontage
- afvoerbuis horizontaal
- bevestigingsschroeven
- schroefverbinding van de slang 45°
- **gekeurd volgens DIN 19541**

1051065	DN 40 wit	54,29	65,69 €
---------	-----------	-------	---------

Montage-
materiaal

Montage-
materiaal

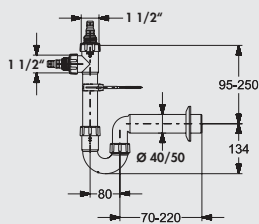

Buisgeurafsluiting 5

Voor de afvoerwaterslang van wasmachines en vaatwassers. Met wandhouder (houderklem, stokschroef en scharniermoer). Dichtingen en rozet. Kleur wit.
— **gekeurd volgens DIN EN274**

1051066	1 1/2" x Ø 40 mm	12,10	14,64 €
1051067	1 1/2" x Ø 50 mm	12,10	14,64 €

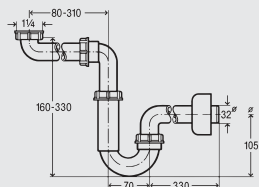

Buisgeurafsluiting

Voor wastafels en bidets. Ruimtebesparend.
— **gekeurd volgens DIN EN274**
— 1 1/4" x DN 32

1051059	wit	41,85	50,64 €
---------	-----	-------	---------

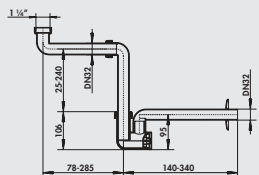
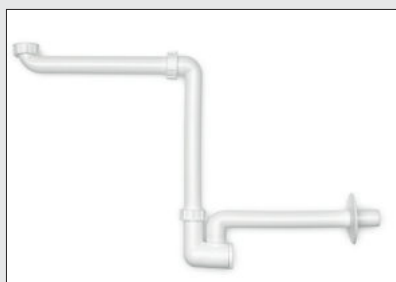

Wastafelsifon

Extreem ruimtebesparend door traploos regelbare draaischarnieren, speciaal voor wastafelframes en voor gehandicapten geschikte wastafels, met uittrekbare reinigingselement rozet.

- materiaal polypropyleen, uiterst slagbestendig
- **gekeurd overeenkomstig DIN EN274**
- 1 1/4" x DN 32

1051052	wit	65,80	79,62 €
---------	-----	-------	---------

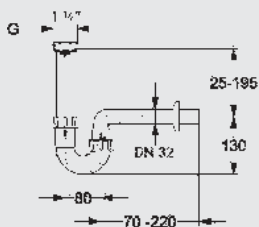

Buisgeurafsluiting Bad

Incl. afvoerbuis 240 mm lang en in hoogte verstelbare dompelbuis. Afdichtingen en rozet.

- 1 1/4" x DN 32
- **gekeurd overeenkomstig DIN EN274**

1051026	wit	10,50	12,71 €
---------	-----	-------	---------

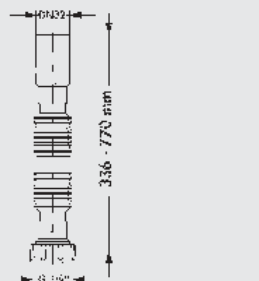

Sifon-aansluitslang badkamer

- flexibel en naar behoefte uittrekbaar
- 1 1/4"

1051071	wit	6,22	7,53 €
---------	-----	------	--------

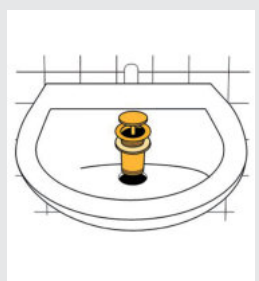

Afloopgarnituur "Klik-comfort"

- messing verchroomd
- passend voor wastafel
- afsluit-Ø 63 mm
- 1 1/4"

1051069	zonder overloop, L 50 mm	45,88	55,51 €
1051070	met overloop, L 70 mm	55,97	67,72 €

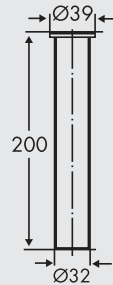

Kartelbuis recht

– 32 x 200 mm (Ø x L)

1051038 chrom 9,92 12,00 €

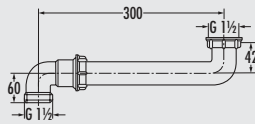

Ruimtebesparende verbinding

Dit montagedeel laat een verplaatsing van de sifon toe naar de vaak niet gebruikte zone dichtbij de wand van de onderkast van de spoelunit en scheidt daardoor plaats.

– aansluitschroefdraad 1 1/2"

1051017 wit 5,63 6,81 €

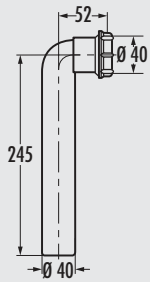

Afloopbocht 90°

Met wartelmoer.

– 40 x 245 mm (Ø x L)

1051010 wit 8,57 10,37 €

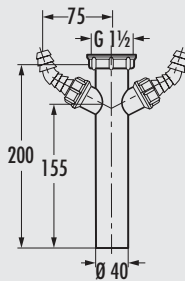

Verstelbuis

Met twee schroefverbindingen voor slangen, voor de aansluiting van de afvoerslangen van was- of vaatwasmachines.

– L 200 mm

– 1 1/2"

– Ø 40 mm

1051018 wit 8,32 10,07 €



Verlengbuis

Met wartelmoer.

– L 250 mm

– 1 1/2"

– Ø 40 mm

1051020 wit 5,38 6,51 €

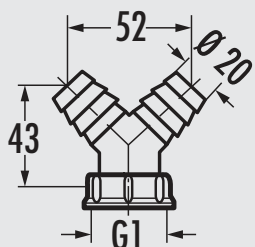

Schroefverbinding

Voor aansluiting van een afvoerslang van was- of vaatwasmachines – met dubbele tuit.

– uitvoering Kunststof, vlakdichtend

– schroefdraad 1"

– voor slang I.W. 3/4", 19 mm

1051021 wit 4,37 5,29 €

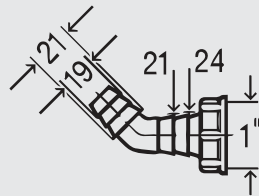

Slangschroefverbinding

- 45°
- kunststof Ø 20–24 mm
- voor aansluiting van afvalwaterslang

1051062 wit	2,02	2,44 €
-------------	------	--------

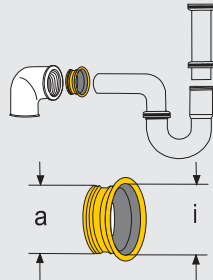

Draadnippel

Zwart. Afloopverbinding voor verchromde messing- en kunststofsifons. Voor aansluiting op ijzeren buizen.

1051045 voor 1 1/2" x 32 mm, bu 47 mm, bi 30,5 mm	1,85	2,24 €
1051056 voor 2" x 40 mm, bu 58 mm, bi 39 mm	3,70	4,48 €

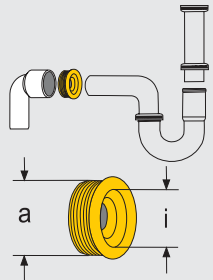

HT Rubbernippel

Zwart. Nippel passend voor rechte overgangaansluitingen, sifonbogen en HT-buis. De buitendiameter is beslissend voor moffen en buisdiameters.

1051043 voor 1 1/2", DN 40–50, bu 54 mm, bi 33 mm	3,11	3,76 €
1051057 voor 2", DN 50, bu 68 mm, bi 42 mm	3,11	3,76 €

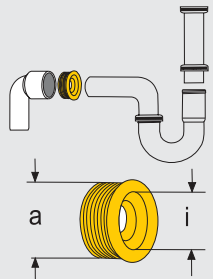

Rubberen manchet voor aansluitbuizen

Zwart. Manchet passend voor de meeste sifonaansluitingen, speciaal voor directe aansluiting in rolringmoffen voor aansluitbuizen van PVC, zonder gebruik van overgangstukken.

1051053 voor 1 1/2", DN 40–60, bu 59 mm, bi 33 mm	3,19	3,86 €
1053030 voor 1 1/2", DN 40–50, bu 50 mm, bi 36 mm	3,61	4,37 €

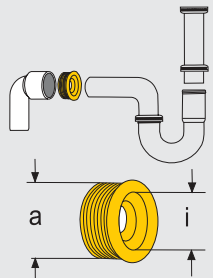

Rubberen manchet voor bad-aansluitbuizen

Zwart. Manchet passend voor de meeste aansluitbochtstukken, speciaal voor de directe aansluiting op sifons.

1053032 voor 1 1/4", DN 32–40, bu 41 mm, bi 26 mm	4,79	5,80 €
1053033 voor 1 1/4", DN 32–50, bu 50 mm, bi 27 mm	6,81	8,24 €



HTEM Afvoerbuis

Montageklaar met eenzijdige steekmof en ingelegde rubberen dichting, volgens de norm geproduceerd van PP overeenkomstig DIN 4102.

1053001	L 150, Ø 40 mm	2,18	2,64 €
1053002	L 250, Ø 40 mm	2,52	3,05 €
1053003	L 500, Ø 40 mm	3,11	3,76 €
1053004	L 1000, Ø 40 mm	4,62	5,59 €
1053005	L 150, Ø 50 mm	2,69	3,25 €
1053006	L 250, Ø 50 mm	3,19	3,86 €
1053007	L 500, Ø 50 mm	4,37	5,29 €
1053008	L 1000, Ø 50 mm	5,80	7,02 €



HTR Overgangsbuis

Met ingelegde rubberen dichting, volgens de norm geproduceerd van PP overeenkomstig DIN 4102.

1053031	NW 50/40	2,52	3,05 €
----------------	----------	------	---------------



HTR Overgangsbuis kort

Met ingelegde rubberen dichting, volgens de norm geproduceerd van PP overeenkomstig DIN 4102.

1053025	NW 50/40	2,52	3,05 €
----------------	----------	------	---------------



HTB Boog

Standaard bochtstuk van PP overeenkomstig DIN 4102.

1053009	hoek 15°, Ø 40 mm	2,18	2,64 €
1053010	hoek 30°, Ø 40 mm	2,18	2,64 €
1053011	hoek 45°, Ø 40 mm	2,18	2,64 €
1053012	hoek 67,5°, Ø 40 mm	2,18	2,64 €
1053014	hoek 87,5°, Ø 40 mm	2,18	2,64 €
1053015	hoek 15°, Ø 50 mm	2,61	3,16 €
1053016	hoek 30°, Ø 50 mm	2,61	3,16 €
1053017	hoek 45°, Ø 50 mm	2,61	3,16 €
1053018	hoek 67,5°, Ø 50 mm	2,61	3,16 €
1053020	hoek 87,5°, Ø 50 mm	2,61	3,16 €

Montage-
materiaal



HTMM Dubbele mof

Met ingelegde rubberen dichtingen, volgens de norm geproduceerd van PP overeenkomstig DIN 4102.

1053023	Ø 40 mm	2,10	2,54 €
1053013	Ø 50 mm	2,27	2,75 €



HTB-S Bocht traploos

Met één bocht steeds het correcte aantal graden, traploos regelbaar van 0–87°.

1053028	hoek 0–87°, Ø 50 mm	5,38	6,51 €
---------	---------------------	------	--------

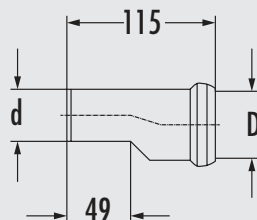

Reduceerstuk

Met lippendichting.
– 50/40 mm

1053019	wit	2,94	3,56 €
---------	-----	------	--------



Glijmiddel

Voor HT buizen.

1053022	tube 150 ml	4,20	5,08 €
---------	-------------	------	--------

MONTEC®

Accessoires voor kraanaansluiting

In alle omstandigheden veilig in aansluiting



Montage-
materiaal

■ Roestvrij stalen slangen	Pagina 122	■ Dop voor kraanopening	Pagina 129
Water Box	Pagina 123-124	Schroefgatperforator	Pagina 129
Flex-Frame®	Pagina 125-126	Sleutel voor parelstraal- regelaar	Pagina 129
Hoekventielen	Pagina 127	Standkraansleutel	Pagina 129
Vuilfilter Ecco 1	Pagina 127	Slangdouchedeflector	Pagina 130
Afvoerventiel	Pagina 127	Mofnippel	Pagina 130
Schuine klepafsluiter voor toestellen	Pagina 127	Wasmachineslang toevoerleiding	Pagina 130
Spoelbakdoorvoer	Pagina 128	Wasmachineslang- verlengstuk	Pagina 130
Onderlegschild	Pagina 128	Slangklem	Pagina 130
Koperen buis verchroomd	Pagina 128	Veiligheidstoevoerslang	Pagina 131
Dubbele schroefverbinding	Pagina 128	Afloopslang	Pagina 131
Wandschild voor koperen buizen	Pagina 128	Verbindingsbuisje voor slang	Pagina 131
T-vormige schroefverbinding	Pagina 128	Terugstroomblokkeringsnippel	Pagina 131
T-stuk	Pagina 129	Panterslang	Pagina 131
Springbeveiliging voor slangen	Pagina 129	Debietmeter	Pagina 132

Hoge veiligheid
door roestvrijstalen draadvlechtwerk
met nauwe mazen bijzonder drukvast

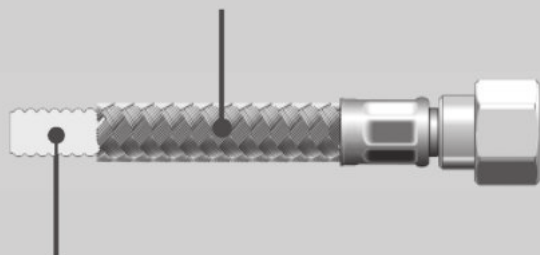

Hygiënisch
vanwege de inliner
PE-RT materiaal

Flexibele sanitaire slangen

Kenmerken:

- inliner (materiaal PE-RT) met een sterke wanddikte van 0,6 mm
- hoge knikveiligheid, gelijkblijvend debiet gevrijwaard
- gekeurd op microbiologische grenswaarden (W 270), smaakneutraal en zonder geuren (KTW-A)
- zeer flexibel bij de montage, minimale buigkrachten
- hoge drukbestendigheid door hoogwaardige ommanteling met roestvrij staal
- hoge spanningsscheurbestendigheid van de inliner naar de aansluitverbindingen
- langdurige stabiliteit tegen oxidatieve afbraak (veroudering)
- bruikbaar bij jarenlange belasting
- zeer goede temperatuurwisseleigenschappen
- alle positieve mechanische eigenschappen overeenkomstig informatieblad W 543 DVGW gecertificeerd
- montage en aansluiting kunnen worden uitgevoerd in het kader van de activiteiten van de "meubelspecialist voor specifieke activiteiten" module 2 sanitaire technologie (TÜV Rheinland)



Roestvrij stalen slang

Robuuste, flexibele waterslang. De mantel van gevlochten roestvrij staal en de slipvrije getrapte aanzet op de buisaansluiting garanderen optimale functie-eigenschappen.

- 3/8" knelverbinding
- **gekeurd volgens W 270 + KTW-A**

5031001	L 300 mm, buisopening 10 mm	9,58	11,59 €
5031002	L 500 mm, buisopening 10 mm	11,68	14,13 €

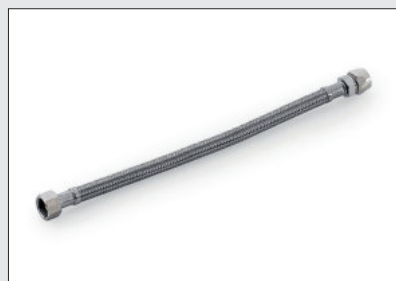

Roestvrij stalen slang met 3/8" wartelmoer

Robuuste, flexibele waterslang. De mantel van gevlochten roestvrij staal met 3/8" wartelmoer garanderen optimale functie-eigenschappen.

- 3/8" knelverbinding
- **gekeurd volgens W 270 + KTW-A**

5031017	L 300 mm	10,67	12,91 €
5031018	L 500 mm	13,45	16,27 €

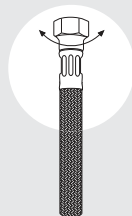

Flex-Roestvrij stalen slang knelverbinding

Robuust roestvrij stalen vlechtwerk met draaibare 3/8" knelverbinding, daardoor is er geen torsie van slangen mogelijk (**torsievrij**).

- **gekeurd volgens W 270 + KTW-A**

5031025	L 300 mm, buisopening 10 mm	11,85	14,34 €
5031026	L 500 mm, buisopening 10 mm	14,79	17,90 €
5031031	L 1000 mm, buisopening 10 mm	29,58	35,79 €

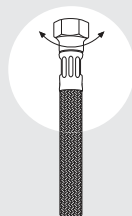

Flex-Roestvrij stalen slang wartelmoer

Robuust roestvrij stalen vlechtwerk met draaibare 3/8" wartelmoer, daardoor is er geen torsie van slangen mogelijk (**torsievrij**), met 3/8" knelverbinding. Geschikt voor flexibele slang en verlengstuk van koperen buis.

- **gekeurd volgens W 270 + KTW-A**

5031027	L 300 mm	13,87	16,78 €
5031028	L 500 mm	17,48	21,15 €
5031034	L 1000 mm	34,87	42,19 €

MONTEC® Water Box



De optimale oplossing voor de aansluiting van meerdere toestellen op de leidingwaterinstallatie.

De Naber Water Box maakt een probleemloze aansluiting van meerdere waterverbruikers (kraan, vaatwasmachine, wasmachine) op één voorzieningspunt mogelijk. Dit vergemakkelijkt duidelijk de montage van de wateraansluiting van verschillende toestellen in de keuken. De vandaag de dag in moderne keukens aanwezige kranen voor kokend water, drinkwaterfilters, waterdispensers, volledig automatische koffiezetapparaten e.a. zijn door de Naber Water Box gemakkelijk met de leidingwaterinstallatie te verbinden en van water te voorzien.

De Naber Water Box maakt het gebruik van verschillende hoek- en opzetventielen overbodig. Alle verbruikers worden plaatsbesparend op slechts één aansluitkubus aangesloten en centraal gevoed.

De watertoevoer gebeurt door middel van een 500 mm lange, flexibele aansluitslang DN 10 met 3/8" wartelmoer. Deze slang verbindt het door de klant ter beschikking gestelde hoekventiel met de Naber Water Box. Door middel van de vier overblijvende 1/2" aansluitingen van de Naber Water Box kunnen keukenkraan, vaatwasmachine, wasmachine en andere toestellen met vaste wateraansluiting eenvoudig en probleemloos met het door de klant ter beschikking gestelde koudwater-hoekventiel verbonden worden.

Bij de installatie van drukvaste boilers biedt het massieve messingblok van de tot de toestellen behorende veiligheidsgroep een veilige grip en zorgt het door de flexibele, vrij te kiezen montagepositie voor voldoende niveauverschil tegenover het afvoerpunt van de sifon. Vier bevestigingsboringen zorgen voor een goede bevestiging aan het keukencorpus of metselwerk.



Montage-
materiaal

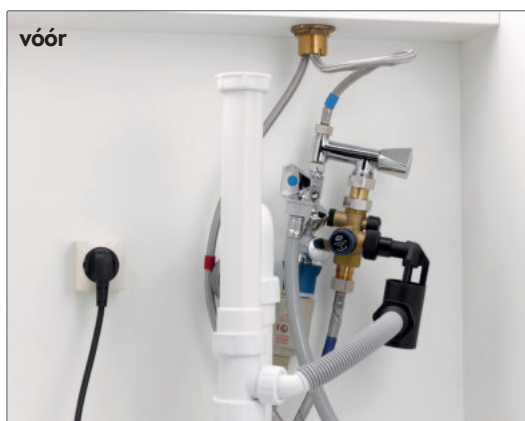

De aansluiting van de Waterbox op een hoekventiel op locatie kan worden uitgevoerd in het kader van de activiteiten van de "meubelspecialist voor specifieke activiteiten" module 2 sanitaire technologie (Modulreihe TÜV Rheinland Akademie www.tuv.com) in verband met keuken- of meubel-assemblage.

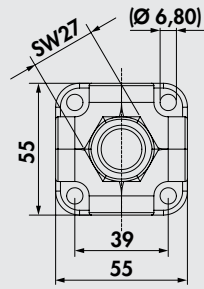

Water Box



Voor de aansluiting van meerdere waterverbruikers op één voorzieningspunt. Individuele montagepositie door flexibele slang mogelijk.

- aansluiting 1 x ½" inwendige schroefdraad open, 3 x ½" inwendige schroefdraad met afdichtop afgesloten
- incl. 500 mm 3/8" flexibele, roestvrij stalen slang (aansluitingen: ½" AG x 3/8" wartelmoer)
- 55 x 55 x 55 mm (H x B x D)
- max. waterdoorloophoeveelheid tot 27 l/min bij 3 bar
- materiaal: messing CB 757S, DVGW-gecertificeerd en geschikt voor drinkwater
- montage en aansluiting kunnen worden uitgevoerd in het kader van de activiteiten van de "meubelspecialist voor specifieke activiteiten" module 2 sanitaire technologie (TÜV Rheinland)

5031035 verchromd

121,01 146,42 €

MONTEC®

Flex-Frame®

Perfecte montage van alle aansluitingen bij keukeneilanden

Keukeneilanden zijn als aantrekkelijke blikvangers in het centrum van riante, hoogwaardige woonkeukens populair. Daarbij zijn er "achter de schermen" bijzondere uitdagingen die met de planning en montage gepaard gaan. Als leidingen, aansluitingen en aflopen door de klant op de grond gepositioneerd zijn, is de installatie omslachtig en tijdrovend.

De duidelijk betere oplossing heet **MONTEC® Flex-Frame®**. Daarmee biedt Naber een veilige en snelle mogelijkheid om wateraansluitingen en alle andere voor de installatie voorziene componenten in de onderkast te monteren.

De basis van **Flex-Frame®** vormt een montageframe, bestaande uit twee bevestigingshoeken met een verschuifbaar middengedeelte. De bevestiging door middel van slobgaten maakt een traploze aanpassing mogelijk. Door de klant voorziene wandschijven van de aansluitingen en aflopen kunnen stabiel en moeiteloos bevestigd worden. Uiterst voordelig: dit perfecte en uitgekien-de inrichtingshulpmiddel is flexibel op de gebruikelijke afmetingen van keukenonderkasten afgestemd.

Naber
FLEX FRAME®
↔



Montage-
materiaal



Keurig en overzichtelijk gemonteerd: koud en warm water, afvoer van de spoelunit, opbouwcontactdoos, aansluiting voor drinkwaterleiding (bv. voor een koffiezetapparaat met vaste wateraansluiting of een koelkast met ijsblokjesbereider).

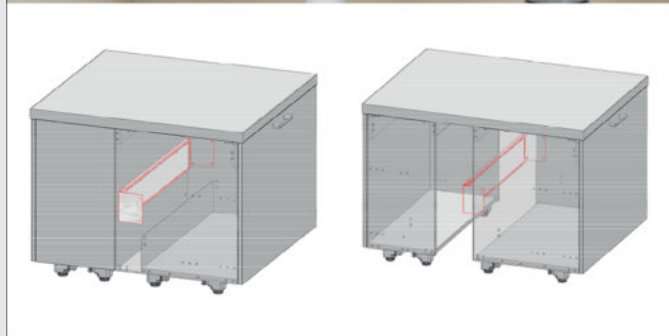

Flex-Frame®

Bij de installatie van wateraansluitingen treft de keukeninstallateur normaliter reeds vooraf geïnstalleerde hoekventielen aan de wand aan. Voor de wateraanvoer bevindt zich meestal in de onmiddellijke nabijheid van de hoekventielen de aansluiting voor de afvoer.

Wordt er een keukeneiland gepland, dan zien de omstandigheden er anders uit. Hier is elke leiding en afvoer op de vloer gepositioneerd en slechts zeer omslachtig bereikbaar.

Flex-Frame® biedt de installateur een keurige oplossing. Om alle gebruikelijke breedtes van keukenmeubelen af te beelden, bestaat het product telkens uit twee winkelhaken, waarop een verschuifbaar middenstuk gezet wordt. Slobgaten in het middenstuk maken een flexibele lengteaanpassing van Flex-Frame® aan de gebruikelijke afmetingen van keukenonderkasten mogelijk. Met behulp van het Flex-Frame® wordt er een extra montageniveau gecreëerd dat de mogelijkheid biedt om al de componenten vrij positioneerbaar en veilig onder te brengen.

Montagepositie van het Flex-Frame®

Afhankelijk van de geplande positie van de spoelbak kan het Flex-Frame® binnen de onderkast of ook daarbuiten in de bouwruimte daarachter gemonteerd worden. Daardoor ontstaat er bij krappe inbouwsituaties meer plaats bv. voor afvalafscheidingssystemen, waterfilters of close-in toestellen.



Opmerking

Niet in het leveringspakket inbegrepen: wandschijven/persfittings (bv. Wavin® Logafix of Tigris, Viega® Sanpress).

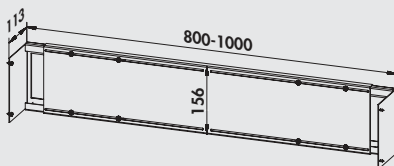
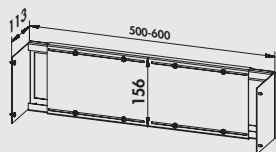

Flex-Frame®

Montageframe plaatstaal, wit (RAL 9010), telescopeerbaar.

- voor een keurig montageniveau in keukenonderkasten
- montage mogelijkheden voor in de handel verkrijgbare hoekventielen (1/2", 3/8") in combinatie met wandschijven/persfittings voor opbouwcontactdozen, buisklemmen voor HT-buizen, Naber Water Box, etc
- bruikbaar voor kastbreedtes 500/600 of 800/900/1000 mm (16+19 mm corpusdikte)
- hoogwaardige optiek door kras- en slagbestendige poedercoating
- eenvoudige montage door voorafgaande bevestiging van het frame op de gewenste corpusbreedte

5031037 voor kastbreedtes 500/600 mm 95,80 **115,92 €**

5031038 voor kastbreedtes 800/900/1000 mm 119,33 **144,39 €**

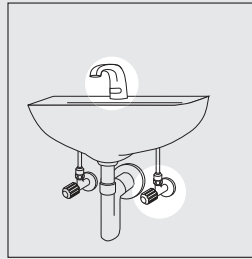

Hoekventiel

Aansluitarmatuur met zelfdichtende installatiedraad, met verlengstuk, -schuifrozet verchromd.

— **gekeurd overeenkomstig DIN 3227**

5031004	1/2", chroom	14,96	18,10 €
---------	--------------	-------	---------

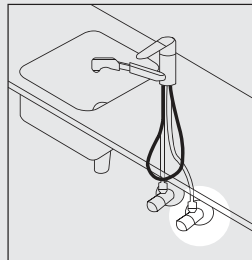

Hoekventiel COMFORT

Aansluitarmatuur met verlengstuk, schuifrozet verchromd, trekvast messingconus, knelverbinding met lengtecompensatie en zelfdichtende draad.

— **geruisklasse I**

— **gekeurd overeenkomstig DIN 3227**

5031029	1/2", chroom	16,13	19,52 €
---------	--------------	-------	---------

5031003	3/8", chroom	19,66	23,79 €
---------	--------------	-------	---------

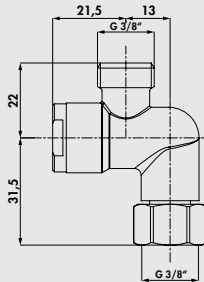

Vuilfilter Ecco 1

Voor hoekventielen DN 10. Met filterelement en losschroefbare schroef.

Bescherm het binnenwerk tegen vuilinspoelingen. Bij hoogdrukkransen zijn er twee filters vereist, bij laagdrukkransen slechts één filter.

5031005	3/8", chroom	28,99	35,08 €
---------	--------------	-------	---------

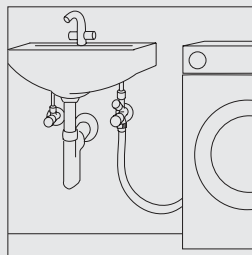

GA Hoekventiel 2

Verchromde armatuur voor de aansluiting van wasmachines, met zelfdichtende schroefdraad, met terugstroomblokkering, schroefverbinding met lengtecompensatie, kroongreep en schuifrozet.

5031030	1/2", chroom	57,73	69,85 €
---------	--------------	-------	---------

5031006	3/8", chroom	73,45	88,87 €
---------	--------------	-------	---------

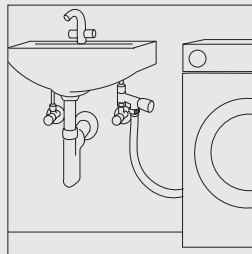

Afvoerventiel

Voor aansluiting van hoekventiel, met kroongreep en beveiliging voor lengtecompensatie, incl. terugstroomblokkering.

— **passend voor koperen buis 10 mm**

5031009	3/8", chroom	53,61	64,87 €
---------	--------------	-------	---------

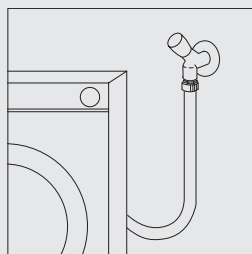

Schuine klepafsluiter voor toestellen

Met vetkamer bovendeel, slangverbinding en terugstroomblokkering.

5031032	1/2", chroom	52,94	64,06 €
---------	--------------	-------	---------

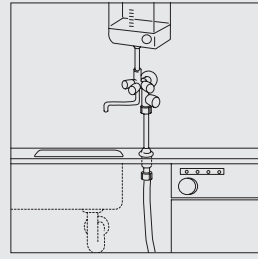

Spoelbakdoorvoer

Voor betrouwbare dichte verbinding van watertoevoerleiding en spoelbak-/ mengkraan. Een verstelbereik van 70 mm laat ook het gebruik toe van zeer dikke werkbladen of dikwandige vormdelen van spoelbakken. Aan de ventielzijde met buigzame slangaansluiting.

Koperen buis-Ø: 12 x 500 mm en 3/4" wartelmoer met dichting en slangschroefverbinding 1/2" x 12 mm.

5031014 Ø 12 mm, chroom 74,37 89,99 €

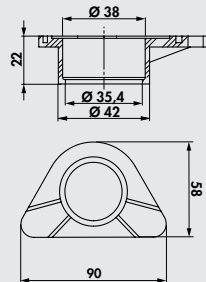

Onderlegschiif

Optioneel toebehoren voor alle kranen. Deze kunststofschiif zorgt vooral bij roestvrijstalen spoelunits voor extra stabiliteit.

5031020 wit 5,46 6,61 €



Koperen buis verchroomd

Geconfectioneerd voor ringen à 5000 mm.

5031010 L 5000 mm, Ø 10 mm 100,84 122,02 €



Dubbele schroefverbinding

Met twee knelverbindingen, chroom.

Alleen leverbaar in VE van 20 stuks.

5031016 3/8" x 3/8", Ø 10 mm, prijs per VE 131,93 159,64 €

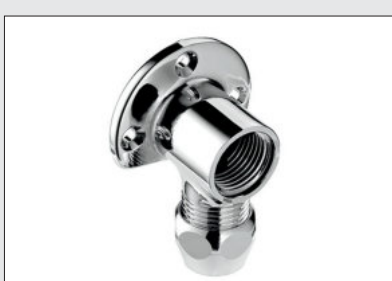

Wandschiif voor koperen buizen

Chroom met knelverbinding.

5031036 1/2", Ø 10 mm 32,10 38,84 €



T-vormige schroefverbinding

Chroom met 3 knelverbindingen.

5031039 3/8" x 3/8" x 3/8", Ø 10 mm 15,04 18,20 €



T-stuk

Voor aansluiting aan wasmachines en vaatwasmachines.
2 uitwendige schroefdraden 3/4" en 1 inwendige schroefdraad 3/4".

5031046 chroom 36,97 44,73 €



Springbeveiliging voor slangen



Voor 1/2" slangen, inwendige en uitwendige schroefdraad 3/4" en sluitfunctie bij springen of afglijden van de aansluitslang. Reageert op waterdruk tot maximaal 18 l/min. doorstroomhoeveelheid.

5031051 chroom 27,23 32,95 €



Dop voor kraanopening

De dop voor kraanopening van kunststof sluit een voorhanden, maar niet gebruikte opening voor mengkranen in de spoelbak af.

— dop Ø 50 mm

1051008 chroom 12,52 15,15 €



Schroefgatperforator

Eenvoudig, maar zeer effectief stanstoestel om gaten in roestvrij stalen spoelbakken te stansen, robuuste en schone precisieverwerking voor continu gebruik.

Perforeert plaatijzer en plaatstaal tot een dikte van 2 mm en VA-Nirosta plaatstaal tot 1,5 mm dikte.

1051016 Ø 35 mm, M 12 x 1,5 88,24 106,77 €

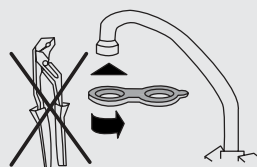

Sleutel voor parelstraalregelaar

Belastbare sleutel voor parelstraalregelaars, van extra belastbare, vezelversterkte kunststof. Passend voor de meeste parelstraalregelaars.

5031047 rood 4,54 5,49 €



Standkraansleutel

Van speciaal chroom-vanadiumstaal, zeer robuust, zwenkbare dwarse greep, met zwenkbare, afgeveerde klauw voor rechtse en linkse loop. Voor eenvoudige montage en demontage van moeilijk toegankelijke schroefverbindingen van kranen.

— grotte 3/8"-1 1/4"
— spanbereik 10-32 mm

5031048 L 235 mm 46,72 56,53 €

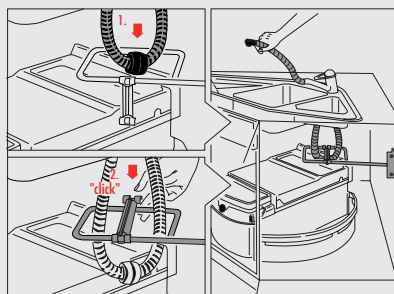

Rondo plus Slangdouchedeflector

- Voor alle in de handel gebruikelijke slangdouche-kranen.
- eenvoudige montage door aanschroeven in de onderkast
 - gedwongen geleiding van de slang in de overige vrije ruimte, rechts, links, achteraan, bovenaan
 - geïnstalleerde inbouwtoestellen worden niet in functie belemmerd
 - metalen beugel, epoxyhars poedergecoat
 - **optioneel toebehoren voor Rondo plus**

8011175 wit 19,83 23,99 €

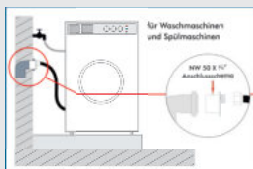

Mofnippel

- Afvoerlang, vastgeschroefd.
- voor wasmachines, vaatwasmachines en vuilwaterpompen
 - geen uitgliden van de afvoerslang
 - duurzame en dichte verbinding
 - universeel bruikbaar
 - mofnippel NW 50 x 3/4"
 - slangtule met 3/4" wartelmoer

5031121 wit 16,39 19,83 €



Wasmachineslang toevoerleiding

Wasmachine/vaatwasserslang aanvoerleiding. Met een rechte schroefverbinding 3/4" en een hoekige schroefverbinding 3/4", grijs, temperatuurbestendig tot max. 25 °C alleen voor koudwateraansluiting.

- **bedrijfsdruk 10 bar**

5031100 L 1500 mm 10,42 12,61 €

5031102 L 2500 mm 16,72 20,23 €

5031103 L 3500 mm 21,26 25,72 €



Wasmachineslang - verlengstuk

Wasmachine/vaatwasserslang verlenging, PVC grijs, een rechte schroefverbinding van kunststof 3/4" en een klaar gemonteerde uitwendige schroefdraad 3/4", temperatuurbestendig tot max. 25 °C.

- **bedrijfsdruk 10 bar**

5031104 L 1500 mm 9,50 11,50 €

5031105 L 2500 mm 13,95 16,88 €



Slangklem

Staalverzinkt met zeskante schroef.

- aluminiumkleurig
- bandbreedte 9 mm

4011043 1/2" 3/4", nominale opening 12–22 mm 2,10 2,54 €

4011044 3/4" 7/8", nominale opening 20–32 mm 2,44 2,95 €



Veiligheidstoevoerslang

Voor was- en vaatwasmachines, ventiel sluit automatisch bij het springen van de slang, met rechte schroefverbinding en een hoekige schroefverbinding.

- maximale druk 10 bar
- maximale watertemperatuur 90 °C

5031106	L 1500 mm	60,67	73,41 €
5031107	L 2000 mm	69,33	83,89 €
5031108	L 3000 mm	91,60	110,84 €



Afloopslang

Spiraalslang van kunststof met ophangbeugel, aan beide zijden met aangespoten, elastische moffen. Bijzonder geschikt voor de afvoeraansluiting van de toestellen in de inbouwkeuken. De slang kan bij het inschuiven van het toestel onder het werkblad niet afknikken. 19 mm en 22 mm aansluitmoffen, grijs.

5031109	L 1500 mm	8,74	10,58 €
5031110	L 2500 mm	11,68	14,13 €



Verbindingsbuisje voor slang 3/4" kunststof

Passend voor afloopslang 5031109 en 5031110.

5031111	L 75 mm, Ø buiten 19 en 22 mm	2,35	2,84 €
---------	-------------------------------	------	--------

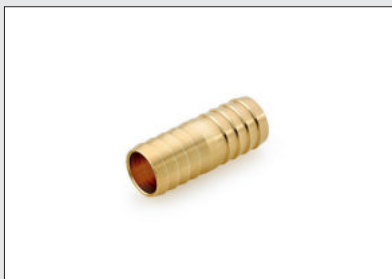

Verbindingsbuisje voor slang 3/4" messing

Passend voor afloopslang 5031109 en 5031110.

5031114	L 53 mm, Ø 19 mm	5,38	6,51 €
---------	------------------	------	--------



Terugstroomblokkeringsnippel 3/4"

Terugstroomblokkeringen beschermen drinkwaterleidingen tegen de ongewenste terugstroming van verbruikt water conform DIN EN 61770.

- voor **witgoed conform KTW-BWGL**
- messing
- terugstroomblokkeringsnippel inwendige schroefdraad 3/4" x 3/4" uitwendige schroefdraad ter bescherming van waterterugstroming bij vaatwassers, wasmachines en gelijkaardige apparaten

5031119	IG/AG 3/4"	23,11	27,96 €
---------	------------	-------	---------



Panterslang

Wasmachineslang met roestvrij stalen vlechtwerk, een zijde met 3/4" uitwendige schroefdraad, andere zijde met wartelmoer en 3/4" inwendige schroefdraad.

- Bedrijfsdruk: 10 bar, springdruk: 80 bar, hittebestendigheid: max. 90 °C
- DVGW W543

5031112	L 1000 mm	31,26	37,82 €
5031113	L 2000 mm	48,15	58,26 €
5031116	L 3000 mm	67,90	82,16 €

Montage-
materiaal



Debietmeter

Maatbeker. Kunststof. Voor debietmeting.

Ter controle van het waterdebiet bij lagedrukboilers.

Opmerking: de waterdoorloophoeveelheid mag niet meer dan **4,5-5 l/min** bedragen!

Een te hoge waterdoorloophoeveelheid kan in een extreem geval tot het springen van de boiler leiden.

6011045 rood

59,92

72,50 €

MONTEC®

Elektrisch toebehoren

Waarop u kunt vertrouwen

■ Energiebox	Pagina 134–135	■ Aansluitleidingen	Pagina 140
Keukenaansluitbox	Pagina 136	Netsnoeren	Pagina 140
Doorverbindingsdoos	Pagina 136	Universele fornuis aansluitdoos	Pagina 141
Evoline® Plug	Pagina 137	Vario Energieverdeler	Pagina 141
Vlakke stekker	Pagina 138	Wago verbindingsklem	Pagina 141
Drievoudige tafelcontactdoos	Pagina 139	Wago doortaklem	Pagina 142
Stekker met veiligheidscontact	Pagina 139	Isolatieband	Pagina 142
Hoekige stekker met veiligheidscontact	Pagina 139	Compensatiering pleisterlaag	Pagina 142
Adapter voor Zwitserse stekker	Pagina 139	Kabelkanaal	Pagina 142
Klemkoppelbus met veiligheidscontact	Pagina 139	Kabeldoorvoer	Pagina 142
Spiraalverlengkabel	Pagina 139	Tuimelschakelaar	Pagina 143
Verblengkabel	Pagina 140	Veiligheidsstopcontact	Pagina 143
		Afdekraam	Pagina 143
		Inbouwdoos	Pagina 143–144



MONTEC® Energie Box

Aansluiting van kookplaat,
bakoven of vaatwasser
gemakkelijk gemaakt

Het montagehulpmiddel voor de keukens van Naber. Het wordt toegepast als kookplaat en bakoven niet als combitoestel ingebouwd zijn. Bovendien spaart u plaats bij de montage. Een mechanische uittrekbeveiliging zorgt voor een veilig houvast van de stekkers in de aansluitbox.

De afvoerleiding met vier aders is als vaste aansluiting aan kookplaten met een **maximale** vermogensopname van **2 x 3680 W** voorzien. De afvoerleiding met drie aders en veiligheidskoppeling is uitsluitend voorzien voor de aansluiting van een stekkerklare bakoven/vaatwasser met een maximale vermogensopname van **1 x 3680 W**.

Max. belasting: 11 KW (bij symmetrische verdeling)



Zelfblussend materiaal conform UL 94 (FR). In geval van brand zal deze kunststof na het verwijderen van de ontstekingsbron binnen de kortste tijd ophouden te branden (zelfblussend).



Algemene veiligheidsvoorschriften

- Vóór gebruik resp. ingebruikname van de energiebox bestel de gebruiksaanwijzing in acht nemen. Product mag **ALLEEN** door een elektricien aangesloten worden.
- De energiebox voldoet aan de afdichtingsnorm IP20 en is **NIET** geschikt voor het gebruik in vochtige ruimtes. De montage dient overeenkomstig beveiligd plaats te vinden.
- Na het insteken van de aansluitleidingen in de energiebox dient de mechanische vergrendeling van de steekverbindingen gecontroleerd te worden.
- Bij veronachtzaming van de aanwijzingen valt de door de fabrikant verleende garantie weg.
- Transport of onvakkundig gebruik kan tot beschadiging van het apparaat leiden. In dit geval apparaat niet openen en niet in gebruik nemen. Een beschadigd apparaat vervangen.

Aansluiting ingang

(voor de aansluiting op de aansluitdoos van het fornuis)

1 x vaste aansluiting kabel 2.0 m – 5G2,5 mm² met draadeindhulzen – Max. belasting 11 KW (3-fasig)

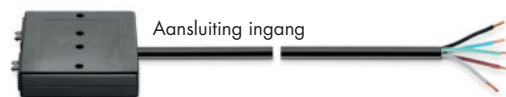

Vaatwasser/bakoven

1 x kabel 2.0 m, 3G1,5 mm² – Kant 1: stecker EPN1104 – Kant 2: veiligheidskoppeling – Max. belasting 3680 W (1-fasig)



Inductieveld/kookplaat

1 x kabel 2.0 m, 4G2,5 mm² – Kant 1: stecker EPN1204



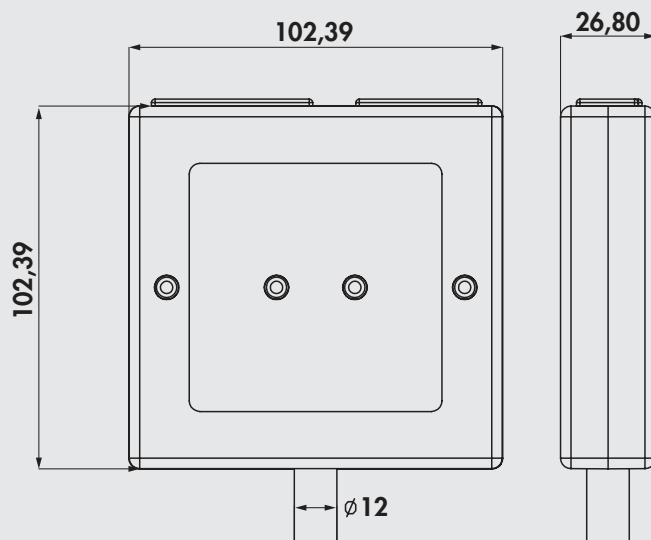

Energiebox



Technische gegevens:

- ingangsspanning 400 V
- uitgangsspanning 4-polig (2-fasig) 400 V
- uitgangsspanning 3-polig (1-fasig) 230 V
- stroom max. 20 A
- gekeurd volgens IEC 60670-1 (DIN EN 60670-1), IEC 60670-22 (DIN EN 60670-22) en IEC 61535 (DIN EN 61535)
- materiaal: zelfblussend volgens UL 94 (FR). Ingeval van een brand zal deze kunststof na het verwijderen van de ontstekingsbron binnen de kortst mogelijke tijdspanne stoppen met branden (zelfblussend).
- opbouw: de behuizing is dichtgeschroefd en mag door onbevoegde personen niet geopend worden
- afmetingen van de box: 102 x 105 x 27 mm (H x B x L)
- afdichtingsnorm voor het complete product IP20
- materiaal: kunststof

Berekening van de aansluitwaarde van de energiebox:

- totale aansluitwaarde fornuiscontactdoos: 11 KW (bij symmetrische indeling)
- kookplaatvermogen (4-polige aansluiting): max. 7360 W (2-fasig)
- bakovenvermogen (3-polige aansluiting): max. 3680 W (1-fasig)

Van het gebruik van een meervoudige contactdoos voor de aansluiting van meerdere stroomafnemers via de schalkoppeling dient om veiligheidsredenen te worden afgezien.

Is er op de inductiekookplaat reeds een kabel vast aangesloten, dan dient deze beslist te worden gebruikt. In dit geval moet de 4-polige stekker van de voorge-monteerde kabel van de energiebox losgemaakt en aan de aanwezige kabel van de inductiekookplaat aangebracht worden.

7012050	telkens 2 m snoerlengte	115,97	140,32 €
7012051	telkens 5 m snoerlengte	180,67	218,61 €
7012052	5 m/2 m (toevoerleiding) snoerlengte	167,23	202,35 €

Optioneel toebehoren

7012053	Adapterkabel, 10 m, 3 x 1,5 mm ²	71,43	86,43 €
---------	---	-------	---------

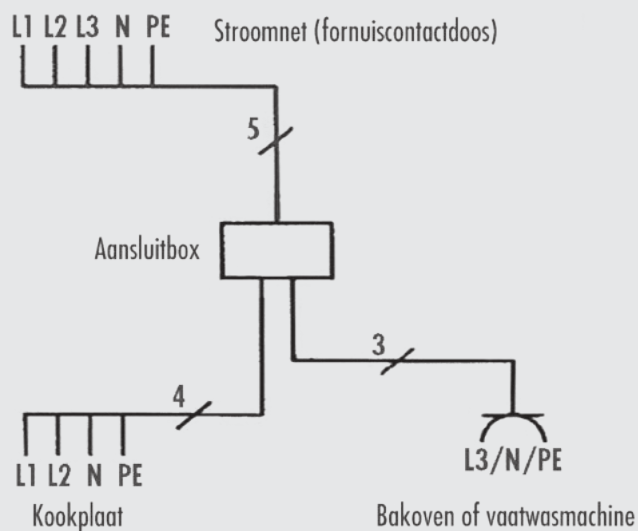

Keukenaansluitbox



De praktische elektrische keukenaansluiting is reeds met alle noodzakelijke aansluitleidingen voor kookplaat, bakoven, vaatwasmachine of inductieplaten uitgerust.

Uitgaande van de fornuiscontactdoos kunnen de elektrische toestellen van de keuken probleemloos aangesloten en kan de elektrische aansluiting eenvoudig en plaatsbesparend doorgevoerd worden.

Technische gegevens:

- ingangsspanning 400 V
- voorzekering max. 16 A
- leiding en doos getest conform IEC 60670-1 (DIN EN 60670-1), IEC 60670-22 (DIN EN 60670-22) en IEC 61535 (DIN EN 61535)
- opbouw: De behuizing van de doos is vastgeschroefd en door een zegel tegen een onbevoegde opening beveiligd. Daardoor wordt elke ingreep in de bedrading verhinderd. De interne bedrading is op een etiket gedrukt.
- grijze verdeeldoos 45 x 95 x 95 mm (H x B x L)

Berekening van de aansluitwaarde van de keukenaansluitbox:

- totale aansluitwaarde fornuiscontactdoos 11 KW (bij symmetrische indeling)
- kookplaatvermogen (4-polige aansluiting) max. 7360 W (2-fasig)
- bakovenvermogen (3-polige aansluiting) max. 3680 W (1-fasig)

Het toestel stemt overeen met de afdichtingsnorm IP20 en is niet geschikt voor gebruik in vochtige ruimtes. De aansluiting en ingebruikname mogen uitsluitend door een elektromonteur uitgevoerd worden.

Van het gebruik van een meervoudige contactdoos voor aansluiting van meerdere stroomafnemers via de schalkoppeling dient om veiligheidsredenen te worden afgezien.

7012017	elk 1,8 m kabellengte, wit	77,31	93,55 €
7012018	elk 4,8 m kabellengte, wit	114,29	138,29 €
7012019	4,8 m/1,8 m (toevoerleiding) kabellengte, wit	97,48	117,95 €



Doorverbindingsdoos



Montagebox voor de verbinding van aansluitkabels. 16 invoeringen, 3 bodeminvoeringen, met zelfdichtende, zachte invoermembranen. Gereedschap voor het openen van de leidinginvoering niet noodzakelijk, afdichtbereik 2–14 mm. Met bevestigingsplaatjes aan de buitenzijde.

- doorsnede van de geleider: 2,5 mm²
- toegekende isolatiespanning AC: 400 V
- totaal aantal invoeringen: 19
- afdichtingsnorm: IP55 – overeenkomstig DIN EN 60670 (VDE 0606)
- uitrusting: schroefklem 5-polig 2,5 mm²
- 85 x 130 x 37 mm (H x B x D)

7011089	grijs	11,85	14,34 €
---------	-------	-------	---------



Evoline® Plug

De innovatieve vlakke stekker, die u meer plaats schenkt! Door zijn lage hoogte kunnen meubelen moeitelozer en dichter bij de muur aansluiten.

Met behulp van het verlengde grepelement kunt u de stekker gewoon zonder veel krachtspanning uit de contactdoos halen.

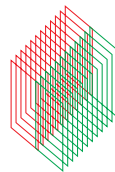

Ausgezeichnet mit dem 1. Preis
11. Designpreis des Landes
Nordrhein-Westfalen 2009
Universal Home: Product Design



Evoline® Plug



Losse vlakke stekker, **slechts 5 mm diep**. Overal waar er zeer weinig plaats is, heeft Evoline® Plug zijn optreden.
— 3680 W/16 A

7011069 wit	20,17	24,41 €
-------------	-------	---------



Verlengleiding met Evoline Plugstekker



Met Evoline® Plugstekker en toestelcontactdoos, 3 x 1,5 mm² bedrading.
— leiding H05VV-F3 x G 1,5 mm²
— 3680 W/16 A

7011068 L 500 mm, wit	32,02	38,74 €
7011067 L 1000 mm, wit	34,03	41,18 €
7011066 L 2000 mm, wit	43,36	52,47 €



Drievoudige tafelcontactstrip met Evoline Plugstekker



250 V, contactdozen schuin gerangschikt 45°, 3000 mm netsnoer, met Evoline® Plugstekker.
— leiding H05VV-F3 x G 1,5 mm²
— 3680 W/16 A

7011065 L 3000 mm, wit	46,13	55,82 €
------------------------	-------	---------



Vlakke stekker

De innovatieve vlakke stekker lost een oud probleem op: Meubelen of toestellen kunnen nu zeer dicht bij de muur geplaatst worden, want de vlakke stekker heeft een extreem vlakke bouwwijze. Maar ook in normale contactdozen vlijt hij zich vlak aan de wand en is daardoor een klein designobject voor uw keuken!

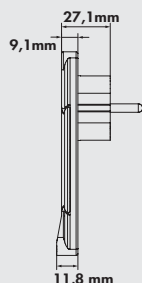

Vlakke stekker



Vlakke stekker, los voor schroefmontage.

Slechts 12 mm diep, extreem vlak voor veilig contact op de kleinste ruimte.
— 3500 W/16 A

7012020 wit	19,33	23,39 €
-------------	-------	---------



Verbindingsleiding met vlakke stekker



Vlakke stekker en koppeling (toestelcontactdoos), klaar geconfectioneerd.

— leiding H05VV-F3 x G 1,5 mm²
— 3500 W/16 A

7012021 L 500 mm, wit	27,14	32,84 €
-----------------------	-------	---------

7012022 L 1000 mm, wit	29,66	35,89 €
------------------------	-------	---------

7012023 L 2000 mm, wit	37,14	44,94 €
------------------------	-------	---------



Drievoudige tafelcontactdoos met vlakke stekker



Vlakke stekker en 3-voudige tafelcontactdoos 45°, 3000 mm netsnoer, klaar geconfectioneerd.

— leiding H05VV-F3 x G 1,5 mm²
— 3500 W/16 A

7012024 wit	42,35	51,24 €
-------------	-------	---------



Drievoudige tafelcontactdoos



Contactdozen schuin gerangschikt 45°, wit, met hoekvormige stekker met veiligheidscontact.

- leiding H05VV-F3 x G 1,5 mm²
- belastbaar max. 3500 watt

7011058	L 1400 mm netsnoer	16,22	19,63 €
7011087	met verhoogde aanraakbeveiliging, L 3000 mm netsnoer	23,03	27,87 €



Stekker met veiligheidscontact



Met geïntegreerde trekcontlasting en centrale kabel aansluiting.

- belastbaar max. 3500 watt

7011021	wit	3,53	4,27 €
---------	-----	------	--------



Hoekige stekker met veiligheidscontact



Met geïntegreerde trekcontlasting en zijdelingse kabel aansluiting.

- belastbaar max. 3500 watt

7011040	wit	4,87	5,89 €
---------	-----	------	--------



Adapter voor Zwitserse stekker

Met deze adapter van veiligheidsstekker op Zwitserse stekker, wordt uit een veiligheidsstekker een CH-conforme aansluiting.

- zwart
- afdichtingnorm IP20, bouwwijze door Electrosuisse gekeurd
- na de montage kan de adapter niet meer losgemaakt worden

7011042	tot max. 16 A/250 V	18,32	22,17 €
7011027	tot max. 10 A/250 V	15,71	19,01 €



Klemkoppelbus met veiligheidscontact



- 2-polig
- belastbaar tot 3500 W
- slagbestendig

7011059	wit	6,97	8,43 €
---------	-----	------	--------



Spiraalverlengkabel



Met hoekvormige veiligheidsstekker en klemkoppelbus, rekbaar van 0,6 tot 2,75 m.

- leiding H05VV-F3 x G 1,5 mm²
- belastbaar max. 3500 watt

7011044	wit	73,61	89,07 €
---------	-----	-------	---------



Verlengkabel



Met hoekvormige veiligheidsstekker en klemkoppelbus.
– leiding H05VV-F3 x G 1,5 mm²
– belastbaar max. 3500 watt

7011063	L 2000 mm, wit	13,19	15,96 €
7011045	L 3000 mm, wit	17,23	20,85 €
7011046	L 5000 mm, wit	23,19	28,06 €

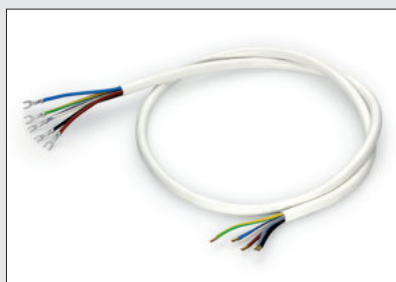

Aansluitleiding 1



Ontmanteld, gestript, met aderhulzen en kabelschoenen.
(incl. kopertoeslag)

7012006	L 2000 mm, 5 x 1,5 mm ²	16,05	19,42 €
7012007	L 1500 mm, 5 x 2,5 mm ²	18,32	22,17 €
7012008	L 2000 mm, 5 x 2,5 mm ²	20,76	25,12 €



Aansluitleiding 2



Ontmanteld, gestript, aan beide zijden met aderhulzen.
(incl. kopertoeslag)

7012001	L 1500 mm, 5 x 1,5 mm ²	12,86	15,56 €
7012002	L 2000 mm, 5 x 1,5 mm ²	15,21	18,40 €
7012003	L 1500 mm, 5 x 2,5 mm ²	16,72	20,23 €
7012004	L 2000 mm, 5 x 2,5 mm ²	17,06	20,64 €
7012013	L 3000 mm, 5 x 2,5 mm ²	27,48	33,25 €
7012014	L 5000 mm, 5 x 2,5 mm ²	56,55	68,43 €



Aansluitleiding op rol



– leiding H05VV-F3 x G 1,5–2,5 mm² (incl. kopertoeslag)
– 1 rol 50 m

7012011	3 x 1,5 mm ²	191,60	231,84 €
7012010	5 x 2,5 mm ²	378,15	457,56 €



Netsnoeren



Met aangespoten hoekvormige veiligheidsstekker. (incl. kopertoeslag)
– leiding H05VV-F3 x G 1,5 mm²

7011061	L 2000 mm	11,60	14,04 €
7011062	L 3000 mm	13,11	15,86 €



Universele fornuis aansluitdoos



Voor opbouw en inbouw volgens VDE 0606.

- met klauwendrager
- afdekkap met snapsluiting
- grote aansluitruimte door plaatsing van de klemmen buiten de UP doos
- draagframe voor schroefbevestiging op 58 mm en 70 mm schakeldoos of plugbevestiging
- afgedekte dubbele klem 5 x 6 mm² nominale doorsnede

7012012 wit 16,05 19,42 €



Fornuisaansluitdoos



Voor inbouw.

- 16 A/400 V
- met klauwendrager
- voor 55 mm wanddoos, hoogte 12 mm
- met schroefklem 5 x 2,50 mm² en trekontlasting
- klemmen met kleurcodering volgens de geldige draadkleuren
- met snapdeksel

7012025 wit 12,10 14,64 €



Fornuisaansluitdoos WAGO klemmen



Voor op- en inbouw.

- 16 A/V400 V
- schroefloze klempunten tot 6 mm²
- voor 55 mm wanddoos, hoogte 12 mm
- zwenkbare trekontlasting
- dubbele kabeluitgang (5 x 2 mm², 3 x 4 mm²)
- met snapdeksel

7012028 wit 35,21 42,60 €

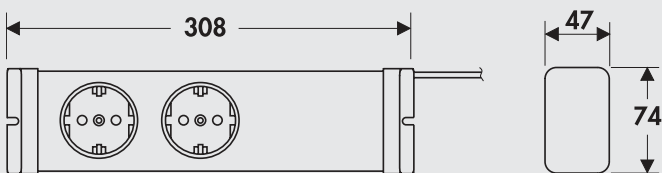

Vario Energieverdeler

Met 1500 mm netaansluitings snoer. De Vario energieverdeler stuurt het samenspel van sterke verbruikers met hoge aansluitwaarden aan een 230 V/16 A veiligheidsstopcontact.

Bij de gelijktijdige werking van twee apparaten met een hoog energieverbruik (bv. wasmachine en droger of vaatwasser en boiler), kan het tijdens de verwarmingsfase van de apparaten tot overbelasting van de aanvoerleiding en vervolgens tot activering van de leidingveiligheidsschakelaar komen.

Dit detecteert de Vario energieverdeler en hij schakelt het apparaat uit om een activering van de zekering te verhinderen.

Wordt er bijvoorbeeld in het zwarte stopcontact een wasmachine gebruikt en in het witte stopcontact een wasdroger, dan wordt de wasdroger tijdens de verwarmingsfase van de wasmachine even uitgeschakeld. Na het einde van het verwarmingsproces van de wasmachine wordt de droger automatisch weer mee ingeschakeld. Is het witte stopcontact ingeschakeld, dan is automatisch ook de rode functie-indicator verlicht. Een 2-poliger, verlichte tuimelschakelaar biedt aanvullend de mogelijkheid om alle aangesloten verbruikers van het stroomnet te verbreken om potentiële gevaarbronnen te verhinderen. De uitgebreide aanraakbeveiliging biedt u en uw gezin extra veiligheid.

- uitschakeling door overlastbeveiliging bij ca. 3400 W
- opnieuw inschakelen bij ca. 450 W

7011064 zilver 102,52 124,05 €



Wago verbindingsklem

- 3 klempunten met bedieningshefboom
- nominale doorsnede 0,14–4 mm²
- kleur transparant
- nominale spanning 450 V
- nominale stroom 32 A
- geschikt voor massieve geleider, flexibele geleiders, meerdradige geleiders
- leverbaar uitsluitend in VE van 50 stuks

7011039 transparent, Prijs per VE 53,87 65,18 €



Wago doortaklem

- 2 klempunten met bedieningshefboom
- nominale doorsnede 0,2–4 mm²
- kleur transparant
- nominale spanning 450 V
- nominale stroom 20 A
- geschikt voor massieve geleider, flexibele geleiders, meerdradige geleiders
- **leverbaar uitsluitend in VE van 60 stuks**

7011097 transparent, Prijs per VE 63,70 **77,08 €**



Isolatieband

- L 10 m
- B 15 mm

7011052 wit 4,45 **5,38 €**



Compensatiering pleisterlaag



Voor schakelaardoos. Geschikt voor nisachterwanden.

- H 12 mm
- Ø 60 mm

7011043 rood 2,10 **2,54 €**

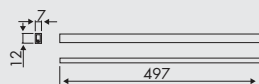

Kabelkanaal

Kanaal van kunststof met plakband. Geschikt voor LED en halogeenspot.

- 497 x 12 x 7 mm (L x B x H)

7011088 L 497 mm, roestvrij staalkleurig 2,94 **3,56 €**

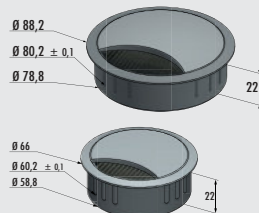

Kabeldoorvoer metaal

Rond. Met borstel. Van zamak (onder druk gegoten zink).

- schachthoogte 22 mm

7011090 Ø 80 mm, roestvrij staalkleurig 26,22 **31,73 €**

7011091 Ø 60 mm, roestvrij staalkleurig 22,52 **27,25 €**

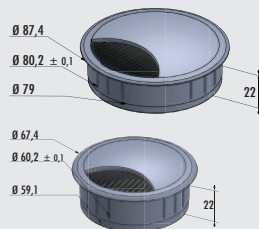

Kabeldoorvoer kunststof

Rond. Met borstel.

- schachthoogte 22 mm

7011092 Ø 80 mm, zilver gelakt 6,89 **8,34 €**

7011093 Ø 60 mm, zilver gelakt 4,96 **6,00 €**

7011095 Ø 80 mm, zwart mat 5,80 **7,02 €**

7011096 Ø 60 mm, zwart mat 3,95 **4,78 €**

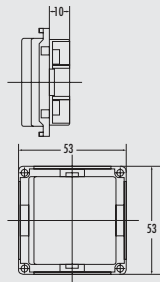

Tuimelschakelaar



- contact eenpolige uitgang
- schakelspanning 230 V
- schakelstroomsterkte 16 A

7013046 zilverkleurig 20,00 24,20 €

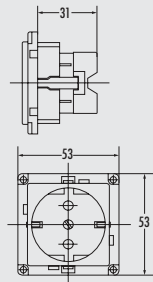

Veiligheidsstopcontact



- spanning 230 V
- stroomsterkte 10/16 A

7013047 zilverkleurig/zwart 26,97 32,63 €

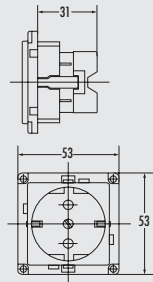

Veiligheidsstopcontact met klapdeksel



- spanning 230 V
- stroomsterkte 10/16 A

7013048 zilverkleurig/zwart 33,95 41,08 €

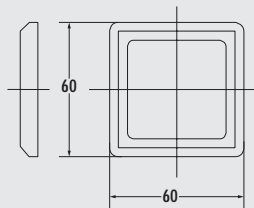

Afdekraam 1

- 1-voudig. Voor schakelaars en stopcontacten.
- kunststof

7013049 zilverkleurig 14,29 17,29 €

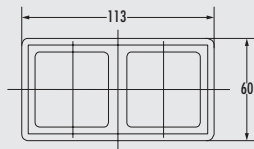

Afdekraam 2

- Dubbel. Voor schakelaars en stopcontacten.
- kunststof

7013050 zilverkleurig 19,75 23,90 €

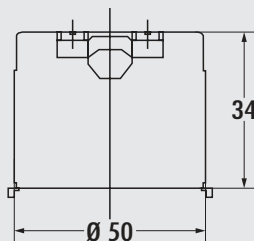

Inbouwdoos 1

- 1-voudig. Voor schakelaars en stopcontacten.
- kunststof
- boor Ø 50 mm
- inbouwdiepte 34 mm
- treklasting 1 uitgang zijdelings

7013044 zwart 3,61 4,37 €

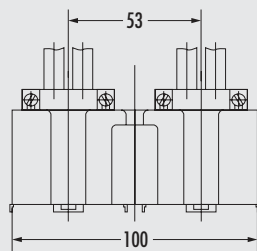

Inbouwdoos 2

Dubbel. Voor schakelaars en stopcontacten.

- kunststof
- boor $\varnothing 2 \times 50$ mm
- inbouwdiepte 40,5 mm
- treklast 2 uitgangen zijdelings

7013045 zwart

8,40 10,16 €

MONTEC®

Verbindingsmateriaal



Montage-
materiaal

Dat houdt, wat het belooft

■ Zijprofiel	Pagina 146	■ Reinigingsmiddel voor glaskookplaten	Pagina 150
Schutplaat tegen damp	Pagina 146	Glasschraper	Pagina 150
Alukleb	Pagina 146	Reinigingsmiddel voor roestvrij staal Utral	Pagina 151
RAUKANTEX Foliex	Pagina 146	Verzorgingsmiddel voor roestvrij staal	Pagina 151
Beschermplaten tegen hitte	Pagina 146	Reinigingsspray	Pagina 151
Ophangrail	Pagina 147	Roestvrij staal systeemverzorging	Pagina 151
Top Safe beslag	Pagina 147	Verzorgingsset Cin-Nagranit	Pagina 151
Hoেকেlement	Pagina 147-149	Geluidwering in de keuken	Pagina 152
Verbindingsplaatje	Pagina 149	Rubberbus	Pagina 153
Werkbladen		Rubber onderlegger	Pagina 153
bevestigingsprofielen	Pagina 149	Rubber rondellen	Pagina 153
Stabilisatielijst	Pagina 149	Rubber tape	Pagina 153
Geperforeerde band	Pagina 149	PE-band	Pagina 153
Verbindingselementen	Pagina 150	PE-Kantentape	Pagina 153
Siliconenrubber	Pagina 150		
Set voegschaven	Pagina 150		
Montagelijm	Pagina 150		

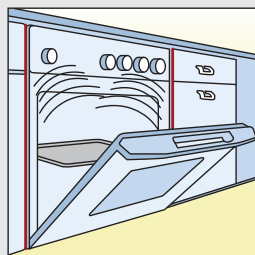

Zijprofiel

De stalen profielen worden aan de zijdelingse corpuswanden van de fornuisombouw aangebracht. De naar voren afgeschuinde profielen beschermen de zijdelings aansluitende corpusfronten tegen alle eventuele hittestralingen. De zijprofielen zijn uitgerust met uitsparingen voor bevestiging van het fornuis.

- voor 16 mm zijwanden
- leverbaar alleen in VE van 2 stuks

9015015 L 600 mm, zilverkleurig, prijs per VE 15,97 19,32 €

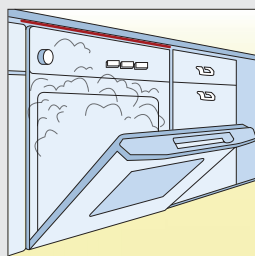

Schutplaat tegen damp 1

De verzinkte schutplaat tegen damp wordt boven de deur van de vaatwasmachine, aan de onderzijde van het werkblad bevestigd. Zij verhindert, dat de bij het openen van de vaatwasmachine optredende waterdamp in het werkblad binnendringt en deze op lange termijn opzwellt. Incl. bevestigingsmateriaal.

9015011 L 450 mm, zilverkleurig 18,49 22,37 €

9015012 L 600 mm, zilverkleurig 19,58 23,69 €

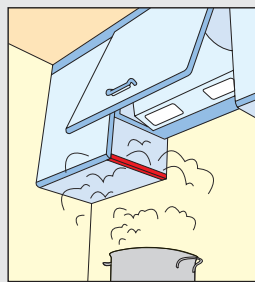

Schutplaat tegen damp 2

Verhindert het opzwellen van de zijkanten van kasten.

- diepte 335 mm
- hoogte 30 mm
- afschuiving 19 mm
- dikte 1,5 mm
- incl. bevestigingsmateriaal
- leverbaar alleen in VE van 2 stuks

9015031 zilverkleurig, prijs per VE 28,49 34,47 €

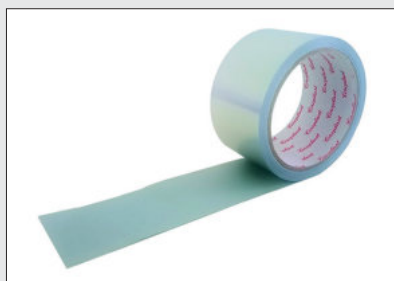

Alukleb A2

Plakband van zuiver aluminium conform DIN 4102, niet brandbaar (A2).

- foliedikte 0,025 mm
- B 50 mm
- 1 rol = 10 m

4061039 aluminium 9,58 11,59 €



RAUKANTEX Foliex

Met de RAUKANTEX Foliex kan de verwijdering van de beschermfolie sneller en preciezer doorgevoerd worden.

- eenvoudige hantering
- geringe krachtfinspanning
- snellere montage

9013003 beuk 40,42 48,91 €

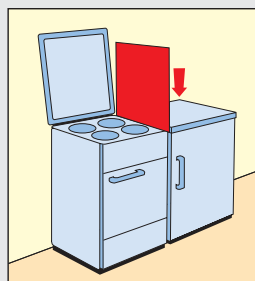

Beschermplaten tegen hitte

Voor toepassing tussen koelkast en fornuis. Langs alle zijden voorzien met een vernikkeld frame, op de voorzijde verborgen aluminiumfolie, die gekarakteriseerd is door hoger reflecteren van en afstraling van hitte.

- temperatuurbestendigheid tot max. +750 °C
- 800 x 500 mm (H x D)
- dikte 3 mm

9015030 aluminium 83,61 101,17 €

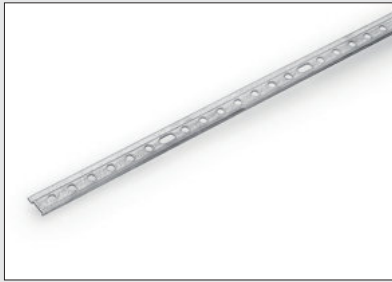

Ophangrail voor keukenkasten

Met verzinkt oppervlak, doorlopend geperforeerd met ronde en slobgaten.
 – profieldikte 1,75 mm
 – afstand boringen ca. 20 mm
 – slobgatafst. ca. 140 mm

8031080 L 2000 mm, verzinkt 16,39 19,83 €

Optioneel toebehoren

8031081 Speciale schroeven, verzinkt, prijs per VE van 100 stuks 23,61 28,57 €



Top Safe beslag

Speciaal veiligheidsbeslag voor bevestigingen van wandkasten conform DIN EN 1153, ook voor de overbrugging van elektrische leidingen.

1111145 140 x 50 x 10 mm, verzinkt 16,72 20,23 €

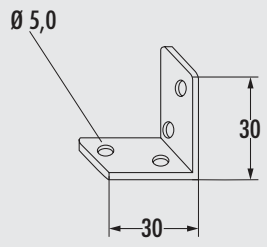

Hoeelement 1

– dikte 2 mm
 – benen 30 x 30 mm
 – breedte 25 mm

1111101 verzinkt 1,51 1,83 €

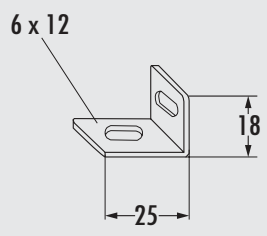

Hoeelement 2

Met horizontale en verticale slobgaten.

– dikte 1,5 mm
 – benen 25 x 18 mm
 – breedte 20 mm

1111102 verzinkt 1,43 1,73 €

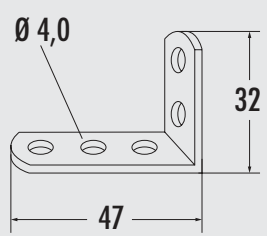

Hoeelement 3

Bladhoeelement.

– dikte 2 mm
 – benen 47 x 32 mm
 – breedte 18 mm

1111103 verzinkt 1,51 1,83 €

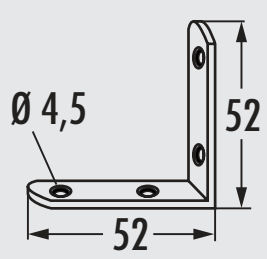

Hoeelement 4

– dikte 2 mm
 – benen 52 x 52 mm
 – breedte 15 mm

1111104 verzinkt 1,76 2,13 €

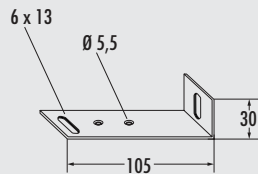

Hoeelement 5

Met slobgaten (kantelbeveiliging voor hoeelement).

- dikte 1,5 mm
- benen 105 x 30 mm
- breedte 20 mm

1111105 verzinkt	1,85	2,24 €
------------------	------	--------

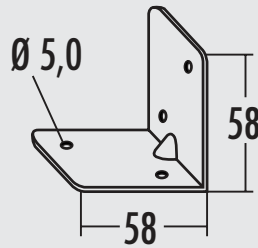

Hoeelement 6

Met inkeping.

- dikte 2 mm
- benen 58 x 58 mm
- breedte 60 mm

1111106 verzinkt	2,61	3,16 €
------------------	------	--------

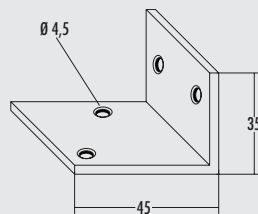

Hoeelement 7

- dikte 3 mm
- benen 45 x 35 mm
- breedte 50 mm

1111107 verzinkt	8,07	9,76 €
------------------	------	--------

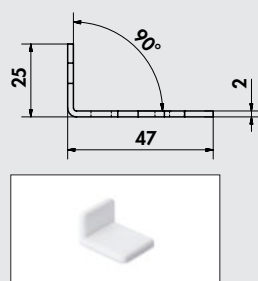

Euro-hoeelement

Universeel hoeelement.

- dikte 2 mm
- benen 47 x 25 mm
- breedte 35 mm

1111123 verzinkt	2,27	2,75 €
------------------	------	--------

Optioneel toebehoren

1111124 Afdekkap, wit	2,27	2,75 €
-----------------------	------	--------

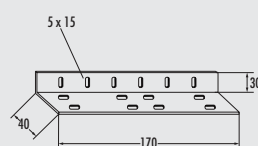

Hoeelement 8

- dikte 2 mm
- benen 40 x 30 mm
- breedte 170 mm

1111108 verzinkt	6,89	8,34 €
------------------	------	--------

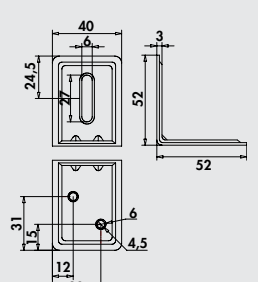

Hoeelement 9

- dikte 3 mm
- benen 52 x 52 mm
- met inkeping

1111144 verzinkt	2,44	2,95 €
------------------	------	--------

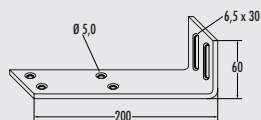

Hoeelement voor bovenplaat

– benen 200 x 60 mm

Inclusief zakje met accessoires:

- 2 x houtschroeven 5,5 x 6 mm
- 2 x tandschijven verzinkt 6,4 mm
- 2 x KS universele pluggen
- 4 x spaanplaatschroeven 4 x 16 mm

1111109 wit 21,26 25,72 €

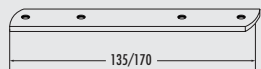

Verbindingsplaatje

Recht, voor het verbinden van deurblindering. Dikte 3 mm.

1111110 L 135, verchromd 4,12 4,99 €

1111111 L 135, wit 3,45 4,17 €

1111112 L 135, zilver 3,53 4,27 €

1111113 L 170, verchromd 4,20 5,08 €

1111114 L 170, wit 3,53 4,27 €

1111115 L 170, zilver 4,12 4,99 €

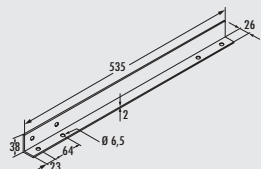

Werkbladen bevestigingsprofielen

Hoeksteunen voor keukenwerkbladen.

1111119 L 535 mm, wit 20,34 24,61 €

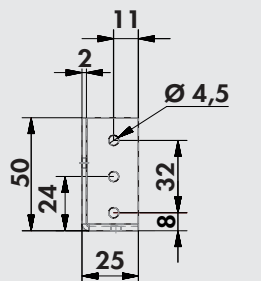

Stabilisatielijst

De stabilisatielijst voor 16 mm zijwanden is universeel als afstandstraverse en in combinatie voor de ondersteuning van het werkblad bruikbaar. Hierbij kan deze, al naargelang de gestelde eis, op de smalle kant en ook plat gebruikt worden. Door de constructiewijze kan bij een frontmontage ook aanvullend een houten paneel gemonteerd worden.

– ter ondersteuning van lange en smalle werkbladen

1111125 L 567 mm, wit 55,29 66,90 €

1111126 L 767 mm, wit 61,68 74,63 €

1111127 L 867 mm, wit 61,93 74,94 €

1111128 L 967 mm, wit 62,77 75,95 €

1111129 L 1167 mm, wit 68,99 83,48 €



Geperforeerde band

Hoogvaste montage-perforatieband van verzinkt staal in een kunststofdispenser.

Voor bevestiging van buizen, stangen, kabels, kabelkanalen, aircokanalen enz.

– B 17 mm

– L 10 m

5031049 verzinkt staal 20,59 24,91 €



Verbindingselementen voor werkbladen

Stalen verbindingselement voor keukenwerkbladen.
Metalen boog voor 60 mm Ø boring compleet gemonteerd met montagehulp en lange moer M6.

1111039	M6 x 150 mm, verzinkt	4,20	5,08 €
---------	-----------------------	------	--------



Siliconenrubber

Permanent elastisch verzegelingmateriaal voor voegen en industriële lijmverbindingen. Zeer eenvoudige omgang door dispensercartouche, uitstekende hechting op metalen, glas, beton, hout en kunststof.

Niet geschikt voor graniet.

– temperatuurbestendig van -40 °C tot +150 °C

1111040	310 ml patroon, transparant	20,92	25,31 €
1111041	310 ml patroon, wit	20,92	25,31 €



Set voegschaven

Siliconevoegen trekken zoals een professional – alleen zo komt u tot een zuiver en gesloten voegbeeld. Uiteinde van het patroon door het middelste gat van de handtrekker tot aan de aanslag steken en op het verst gelegen punt afsnijden.

Set bestaande uit:

- siliconeschuif 6 mm
- voegtrekker
- reinigungsset

1111002	oranje	21,68	26,23 €
---------	--------	-------	---------



Montagelijm

1-component, elastische kleefstof met zeer hoge aanvangshechting. Geschikt voor toepassingen in interieur en exterieur, kan indien vereist overschilderd worden (gelieve hiervoor de bijzondere aanwijzingen in acht te nemen).

1111042	290 ml patroon, wit	17,14	20,74 €
---------	---------------------	-------	---------



Reinigingsmiddel voor glaskookplaten CLEANER

Een spaarzaam reinigingsmiddel voor de dagelijkse reiniging en verzorging van glaskeramische en inductiekookplaten. De CLEANER laat na elke reiniging een film achter, die de volgende reiniging vereenvoudigt. CLEANER is ook uitstekend geschikt voor de reiniging van koper en chroom. Bevat geen formaldehyde, geen oplosmiddelen, fosfaten en nitraten.

1111130	200 ml	16,47	19,93 €
---------	--------	-------	---------



Glasschraper

Voor het reinigen van glas en keramiek, met ingebouwde klingveiligheid.
Roestvrij staal met staallemmet.

1111131	roestvrij staal	10,76	13,02 €
---------	-----------------	-------	---------

Optioneel toebehoren

1111132	Lemmeten met drie gaten, 5 stuks in een pakje	6,55	7,93 €
---------	---	------	--------



Reinigingsmiddel voor roestvrij staal Utral

Reinigingsmiddel voor roestvrij stalen oppervlakken, metalen vefilters en bakovens.
Met zeer hoog oplosvermogen voor vuil en vet.

1111142 250 ml	14,96	18,10 €
----------------	-------	---------



Verzorgingsmiddel voor roestvrij staal -Edelglanz-

Verzorgingsmiddel in de sproeifles voor roestvrij stalen en chromoppervlakken. Vlekken, vingersporen en randen verdwijnen spoorloos. Het oppervlak glanst als nieuw. Spaarzaam in verbruik.

1111143 250 ml	23,36	28,27 €
----------------	-------	---------



Reinigingsspray voor kunstleder

Een speciale reinigingspray die ontwikkeld werd met een speciale formule die een moeiteloze reiniging van kunstleder mogelijk maakt.

1111139 500 ml	14,87	17,99 €
----------------	-------	---------



roestvrij staal systeemverzorging

Onze spoelunits van roestvrij staal met hoogglanzend oppervlak worden met de meeste zorgvuldigheid en overeenkomstig de modernste productie- en verwerkingstechnieken vervaardigd. Het hierbij toegepaste roestvrij staal is onderhevig aan strenge kwaliteitscontroles en verzekert een constant hoog kwaliteitsniveau van de spoelunits.

De materiaaleigenschappen van roestvrij staal 18/10 sluiten echter – overeenkomstig de actuele stand van de techniek – de absolute krasbestendigheid uit. Het optreden van kleine krassporen is daarom het gevolg van een normaal dagelijks gebruik. Eerst door de regelmatige systeemverzorging met de aanbevo- len set met verzorgingsmiddelen voor roestvrij staal bereikt men na ca. 2-4 weken een zijig matglanzend oppervlak.

Tip

Let er bij het reinigen op, dat het roestvrij stalen oppervlak niet tegen de slijprichting in wordt bewerkt!

1111141	17,98	21,76 €
---------	-------	---------



Verzorgingsset Cin-Nagranit

Set bestaande uit 3 flessen à 50 ml incl. radeerspons.

- 1 x easy Care verzorgingsmiddel
- 2 x ontkalker/vlekverwijderaar

1100003	32,35	39,14 €
---------	-------	---------

Geluid- wering in de keuken



Geluidsbronnen tot een minimum herleiden, welzijn bevorderen, wooncomfort verbeteren!

Goede geluidwering met het Naber "SOUND of SILENCE"-systeem

De bij het gebruik van een keuken tot stand komende geluiden kunnen door de overdracht van contactgeluiden aan de aangrenzende ruimte of aan de woning van een buurman/-vrouw overgedragen worden. Geluiden, ontstaan door bv. het hakken of kloppen, het neerzetten van potten en harde voorwerpen op het keukenwerkblad, worden via de meubelen en de wand in nabijgelegen gebruikseenheden overgedragen. Nog andere storende geluiden ontstaan bij het opbergen van servies, pannen, flessen of blikjes in kasten, schuiflades en uittreksystemen.

Contactgeluid wordt, zonder geluidwerende maatregelen, via de vast verbonden inbouwkeuken in wanden en bodems van het bouwlichaam overgedragen. Het gevolg zijn storende, goed waarneembare geluiden uit aangrenzende woningen of ruimtes. Om dat te verhinderen, moeten de bevestigingen en contactpunten van de keukenkasten qua geluid van het bouwlichaam ontkoppeld worden.

Met de Naber "SOUND of SILENCE"-geluidwerende – en isolerende elementen kunnen tijdens de keukenmontage geluidsoverdrachtspunten eenvoudig en snel geïsoleerd en van het bouwlichaam ontkoppeld worden.

Voordelen van de geluidwerende en isolerende Naber componenten "SOUND of SILENCE" voor keukens:

- getest overeenkomstig SIA-norm 181:2006 – aan de hogere eisen wordt voldaan
- geschikt voor inbouw aan enkelvoudige betonnen scheidingswanden van woningen
- slechts 4 mm dikke ontkoppeling van het bouwlichaam noodzakelijk
- voor keukens overeenkomstig Zwitserse – en Euro-norm

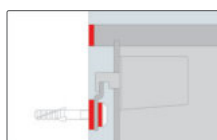
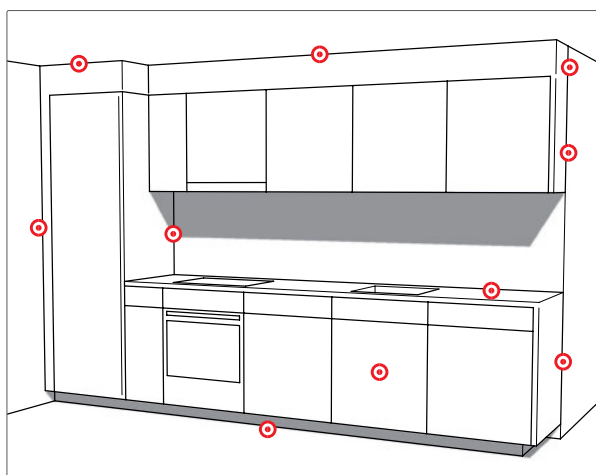

Rail met rubberen onderlaag en rubbertules bevestigen, kastdek-
sel of zijwanden met elastiek
ontkoppelen.



Voeten met rubberen rondelen
en paneel met elastiek van
bodem ontkoppelen.



Werkblad aan de voorzijde
met PE-randtape of PE-tape van
wand ontkoppelen.



Kastbodem of zijwanden met
elastiek ontkoppelen.



Paneel aan de voorzijde met
PE-tape van wand ontkoppelen.



Rubberbus met sluitring

Voor ophangrails. Ontkoppeling voor schroefkop en -schacht, van caoutchouc 45° Shore A.

- voor 5 mm schroeven
- Ø bi 10 mm, Ø bu 16 mm
- L 5 mm
- leverbaar alleen in VE van 10 stuks

1112008 zwart, prijs per VE 10,50 12,71 €



Rubber onderlegger

Ontkoppeling van kasten en ophangrails, zelfklevend, met doorvoergat, van caoutchouc 45° Shore A.

- 4 x 50 mm (H x L)
- leverbaar alleen in VE van 10 stuks

1112002 Ø van het gat 12 mm, B 30 mm, prijs per VE 13,87 16,78 €



Rubber rondellen

Ontkoppeling voor steunvoeten, zelfklevend met glijfolie van caoutchouc 45° Shore A.

- H 4 mm
- leverbaar alleen in VE van 50 stuks

1112010 Ø 60 mm, prijs per VE 136,13 164,72 €



Rubber tape

Belastbare tape voor de ontkoppeling, zelfklevend, van caoutchouc 45° Shore A.

- L 10 m
- 4 x 13 mm (H x B)

1112005 wit 65,46 79,21 €



PE-band

Band ter vrijwaring van afstanden, zelfklevend, van geslotencellig PE volumege-
wicht 33 kg/m³.

- L 10 m
- 4 x 15 mm (H x B)

1112012 wit 13,70 16,58 €



PE-Kantentape

Tape ter vrijwaring van afstanden van de voor- en bovenzijden van werkbladen,
zelfklevend, met insnijding in de lengte, van geslotencellig PE 33 kg/m³.

- L 20 m
- 4 x 50 mm (H x B)

1112007 wit 109,24 132,18 €

Montage-
materiaal